



HENDI

FOOD SERVICE EQUIPMENT

KATALOG 2017





Professionelle Küchenprodukte

KATALOG **2017**



HENDI

FOOD SERVICE EQUIPMENT

Hendi Food Service Equipment ist Anbieter und Hersteller von Non-Food-Produkten für den Gastronomie- und Grossküchenbedarf. Unser Sortiment reicht von Catering- über Buffet- und Tabletop-Produkten, bis hin zu Küchenhelfern und Kleingeräten in Elektro- und Gasausführung. Seit unserer Gründung im Jahr 1934 hat Hendi ein kontinuierliches Wachstum erlebt und ist heute ein internationales Unternehmen mit Niederlassungen in den Niederlanden, Österreich, Polen und Rumänien. Darüber hinaus haben wir unsere eigenen Vertriebsmitarbeiter in den wichtigsten europäischen Ländern wie Deutschland, Frankreich und Italien.



Hendi BV

Steenoven 21, 3911 TX Rhenen
Niederlande
T: +31 (0)317 68 10 40, F: +31 (0)317 68 10 45
info@hendi.eu, www.hendi.eu



Hendi Polska Sp. z o.o.

ul. Magazynowa 5, 62-023 Gądki
Polen
T: +48 61 658 70 00, F: +48 61 658 70 01
info@hendi.pl, www.hendi.pl



Hendi Food Service Equipment GmbH

Gewerbegebiet Ehring 15
5112 Lamprechtshausen
Österreich
T: +43 (6274) 200 10 0, F: +43 (6274) 200 10 20
office.austria@hendi.eu, www.hendi.eu



Hendi Food Service Equipment Romania Srl

Str. 13 decembrie 94A, Hala 14
Braşov 500164 RO
Rumänien
T: +40 268 320330, F: +40 268 320335
office@hendi.ro, www.hendi.eu



Hendi HK Ltd.

1208, 12/F, Exchange Tower
33 Wang Chiu Road, Kowloon Bay
Hong Kong
info-hk@hendi.eu
www.hendi.eu



**TÖPFE
UND PFANNEN**

**GASTRONOM-
BEHÄLTER**

KÜCHENARTIKEL

**EISPORTIONIERER
& BÄCKEREI-
PRODUKTE**

BUFFET

TISCHARTIKEL

**BAR- UND
GETRÄNKEARTIKEL**

**KÜHLUNG
UND VITRINEN**

**LEBENSMITTEL-
VERARBEITUNG**

HEIßGETRÄNKE

**THERMISCHE
LEBENSMITTEL-
VERARBEITUNG**

ÖFEN & PASTA

**GRILLER
UND HEIZGERÄTE**

**LAGERUNG
& TRANSPORT**

HYGIENE

Übersicht der Produktneuheiten 2017

<p>KÜCHENARTIKEL</p> <p>HACCP Anti-Rutsch Schneidfolienset - 6teilig Seite 34</p> 	<p>KÜCHENARTIKEL</p> <p>Mandoline V-Shape mit Doppelklinge Seite 55</p> 	<p>KÜCHENARTIKEL</p> <p>Tomatenschneider Seite 56</p> 
<p>KÜCHENARTIKEL</p> <p>Digitale Küchenwaage Seite 79</p> 	<p>KÜCHENARTIKEL</p> <p>Saucenspender Seite 87</p> 	
<p>EISPORTIONIERER & BÄCKEREI-PRODUKTE</p> <p>Eismaschine Seite 98</p> 	<p>EISPORTIONIERER & BÄCKEREI-PRODUKTE</p> <p>T-REX zur Zubereitung gefrorener Desserts Seite 99</p> 	<p>EISPORTIONIERER & BÄCKEREI-PRODUKTE</p> <p>Grill Gitter Anti-Haft PTFE Seite 105</p> 
<p>EISPORTIONIERER & BÄCKEREI-PRODUKTE</p> <p>Grill Matte Anti-Haft PTFE Seite 105</p> 	<p>EISPORTIONIERER & BÄCKEREI-PRODUKTE</p> <p>Crème-Brûlée-Brenner flimmerfrei Seite 108</p> 	<p>BUFFET</p> <p>Servierplatte - Eichenholzoptik Seite 139</p> 

BUFFET

Buffet - Bambusständer mit Schüsseln
Seite 144



BUFFET

Buffetständer und Schüsseln
Seite 144-145



TISCHARTIKEL

Miniatur Snack Frittierkörbe
Seite 184



TISCHARTIKEL

Miniaturen
Seite 186



TISCHARTIKEL

Brottaschen
Seite 188



BAR- UND GETRÄNKEARTIKEL

Eiscrusher - elektrisch
Seite 212



BAR- UND GETRÄNKEARTIKEL

Soda Splash Getränke Sprudler
Seite 213



BAR- UND GETRÄNKEARTIKEL

Slow Juicer
Seite 214



BAR & COLD DRINKS

Cocktail zubehör
Seite 218



BAR- UND GETRÄNKEARTIKEL

Zuckerrandhelfer 3 teilig Bar Caddy
Seite 219



Übersicht der Produktneuheiten 2017

KÜHLUNG UND VITRINEN

Schockfroster
Seite 223



KÜHLUNG UND VITRINEN

Kuchenvitrine 110
Seite 223



LEBENSMITTELVERARBEITUNG

Gemüseschneider Professional
Seite 232



LEBENSMITTELVERARBEITUNG

Aufschnittmaschinen Kitchen Line
Seite 242



LEBENSMITTELVERARBEITUNG

Elektrischer Fleischzartmacher
Seite 243



LEBENSMITTELVERARBEITUNG

Stabmixer Kitchen Line
Seite 244



LEBENSMITTELVERARBEITUNG

Vakuum Kammer Maschine Kitchen Line
Seite 247



LEBENSMITTELVERARBEITUNG

Vakuumverpackungsmaschine Kitchen Line für Vakuumbeutelrollen
Seite 248



HEISSGETRÄNKE

Kaffeemühlen
Seite 252



THERMISCHE LEBENSMITTELVERARBEITUNG

Induktionskocher Modell 3500 D XL
Seite 260



THERMISCHE LEBENSMITTELVERARBEITUNG

Dörrautomat
Seite 267



THERMISCHE LEBENSMITTELVERARBEITUNG

Friteuse Blue Line
Seite 270



THERMISCHE LEBENSMITTELVERARBEITUNG

Gaskocher tragbar
Seite 274



THERMISCHE LEBENSMITTELVERARBEITUNG

Salamander zur Wandmontage
Seite 279



THERMISCHE LEBENSMITTELVERARBEITUNG

Mikrowellen
Seite 284-285



ÖFEN & PASTA

**Elektrisches Dönermesser
- Akkubetrieben Kitchen Line**
Seite 289



ÖFEN & PASTA

Käseribe elektrisch
Seite 289



GRILLER UND HEIZGERÄTE

Lounge Heizstrahler
Seite 315



LAGERUNG & TRANSPORT

Regalsystem Aluminium
Seite 318



LAGERUNG & TRANSPORT

**Getränkespender Isoliert 20 l
- mit Hahn**
Seite 321



HYGIENE

**Insektenvernichter
mit Klebplatten**
Seite 330



HYGIENE

Insektenvernichter wasserdicht
Seite 331



HYGIENE

Geschirrwashbrause
Seite 332



INDEX A-Z

A

Abräumbehälter.....	328
Abräumwagen.....	316
Abstandhalter für Pizzen.....	294
Abtropfgitter.....	26-27
Abtropfmatte.....	219
Allzweckzange.....	65
Aluminium.....	78
Aluminiumgussbratpfannen.....	10-11
Analoger Küchenwecker.....	84
Antirutschmatte.....	34
Antrieb des Stabmixers Kitchen Line - regelbare Geschwindigkeit.....	244
Apfelentkerner.....	47
Aqua Grill.....	274
Arbeitsplatte hinten für Grillsystem Green Fire.....	306
Arbeitsplatte seitlich für Grillsystem Green Fire.....	306
Arbeitstisch.....	327
Aschenbecher.....	202
Ascher mit Aschebehälter.....	202
Ascher mit Deckel.....	202
Aschsammler.....	202
Aufbewahrungsbehälter Gastronorm.....	30, 31
Auflaufförmchen.....	109, 180
Aufsatz für 2 Bain-Marie Töpfe.....	116
Aufsatzkühlvitrine.....	224
Aufschnitt-/Käseplatte.....	199
Aufschnittmaschinen Kitchen Line.....	242
Aufschnittmaschinen Profi Line.....	240, 241
Ausbeinmesser.....	37-38, 41
Ausgießer.....	207
Auslageplatte.....	228-229
Auslagetablett - rechteckig.....	199
Ausstechformenset.....	103
Austernmesser.....	161
Automatische Kaffeemühle.....	252

B

Babaform.....	102
Backblech.....	301, 302
Back- & Butterpinsel.....	103
Bäckerei.....	301
Bäckerei Heissluftofen.....	300
Bäckereiofen.....	300
Bäckerei Rundsieb.....	107
Backformen aus Silikon.....	106
Back-/Grillmatten & Grillgitter Anti-Haft.....	105
Backmatte aus Silikon.....	105
Backschaufel.....	75
Baguetteschale.....	175
Baguetteschneidebrett.....	35, 138
Bain-Marie Gastronorm.....	287
Bake- & Grill-Master.....	309
Bake-Master Maxi.....	309
Bake-Master Mini.....	309
Bambus Schneidebretter.....	35
Banana Royal Platte.....	199
Bar Aufbewahrungsf Flaschen.....	219
Bar Caddy.....	219
„Baristo“.....	192
Bar Löffel.....	218
Barmaß.....	218
Barmatte Gummi.....	219

Bar Sieb.....	218
Behälter antihafbeschichtet.....	303
Behälter Melamin.....	142
Beilagenschüssel.....	171, 175, 181, 184
Beilagen-/ Suppenschüssel.....	181
Besteckbehälter.....	151
Besteckköcher.....	151, 328
Besteckkorb.....	328
Bierabstreicher.....	221
Bierglasträger.....	153, 221
Bierzapfsäule.....	221
Blech für Baguettes.....	301
Blech gelocht.....	301
Blinispfanne.....	14
Blues.....	157
Bombétopf - mit Deckel.....	9
Bonhalter.....	201
Bonschiene.....	52
Bontablett.....	201
Bratenschnur.....	58
Bratenthermometer mit Timer.....	82
Bratentopf - mit Deckel.....	4, 6
Bratenwender.....	69, 125
Bräter.....	15
Bräter Gusseisen - mit Deckel.....	15
Bratpfanne.....	5, 7, 11-14
Bratpfannenschaufel.....	124
Bratschaufel.....	70
Brennpaste.....	120
Brennpastenbehälter.....	120
Brioche.....	106
Brötchen-Center GN 1/2.....	137
Brötchenhalter.....	227
Brötchenstreicher - Wellenschliff.....	47
Brotkorb.....	137, 187
Brotkorb mit Rolltop-Deckel.....	137
Brotmesser.....	37, 39, 41
Brotschale.....	187
Brotschneidebrett.....	35, 138
Brottaschen.....	188
Buffet - Bambusständer mit Schüsseln.....	144
Buffetlöffel und Serviergabeln.....	124
Buffetplatte.....	143, 145
Buffetständer - Antirutsch.....	144
Buffet-Tablett.....	148
Buffet-Tablets und Hauben.....	128
Buffet-Tisch.....	150
Buffet-Wellenplatte.....	147
Butan Gaskartuschen.....	274
Butterdose - mit Deckel.....	200
Butterroller.....	47

C

Cannele Bordelais.....	106
Catering-Marker.....	31
Catering Möbel zusammenklappbar.....	150
Chafing Dish Brennpaste.....	120-121
Chafing Dish elektrisch.....	112
Chafing Dishes.....	113-118
Chafing Dish Heizung.....	119
Chafing Dish Rolltop.....	113, 117, 118
Chafing Dish - rund.....	116, 118
Chafing Dish Servier- und Vorlegebesteck.....	125

Chafing Dish Set.....	114
Champagnerkühler.....	210
Cocktailshaker.....	218
Cocktail Stössel.....	218
Crème-Brûlée Brenner.....	108, 109
Crêpes Pfanne.....	11-12, 14
Crepesplatte.....	282

D

Deckel für Eimer.....	61
Dekorationsset für Kuchen und Dessert.....	101
Dekorationstüllen.....	101
Dekorierartikel.....	46
Dekoriermesser.....	47, 49
Dekorierset mit Tasche.....	49
Delta.....	173
Diarölförmchen.....	102
Digitale Küchenwaage.....	79
Digitaler Küchenwecker.....	84
Digitales Einstechthermometer.....	83
Dönergrill Gas Profi Line.....	288
Dönermesser Elektrisch Profi Line.....	288
Doppelwandige Heissgetränkspender.....	256
Dörrautomat.....	267
Dosenöffner.....	52
Dosen- und Kronkorken Öffner „Priket“.....	207
Dosierpumpe für Brennpaste.....	121
Dressingtopf.....	147
Drückascher.....	202
Duobrenner.....	121
Durchlauf Toaster.....	283

E

Economic.....	160
Eierbecher.....	200
Eierlöffel.....	200
Eierschneider.....	52
Eimer.....	61
Einsatz Reiskochtopf - perforiert.....	9
Einstechthermometer.....	83
Einwandige Heissgetränkspender.....	257
Eisbecher.....	200
Eiscremebehälter.....	97
Eiscremeschale Clown.....	180
Eiscreme Spachtel mit Tritan Griff.....	95
Eiscrusher - elektrisch.....	212
Eisdipper.....	97
Eiseimer doppelwandig.....	210
Eismaschine.....	98
Eisportionierer.....	94-96
Eiswaffelständer.....	97
Eiswürfelbereiter.....	211
Eiswürfelform.....	210
Eiswürfelmaschine.....	211
Eiswürfelzange.....	210
Eiswürfelzerkleinerer.....	212
Elektrischer Fleischzartmacher.....	243
Elektrisches Dönermesser.....	289
Elektronische Kaffeemühle.....	252
Ersatzkanne für Standmixer.....	217
Ersatzleuchten für das Insektenfängergerät.....	329
Ersatzmesser zu Artikel 855201.....	273, 313
Essig- und Ölflasche quadratisch.....	197

Etageren.....	132	Glasfaser.....	155	Julienneschneidscheiben.....	231, 233
Exklusiv.....	167	Glaskanne.....	253	K	
F		GN-Behälter Polypropylen.....	29	Kaffeebecher.....	169
Farbcodierungsclips zu HACCP		GN-Behälter Profi Line.....	20-21	Kaffeefilterpapier Ø 25 cm.....	253
Aufbewahrungsbehälter.....	31	Gourmet.....	171	Kaffeehaustablett - dekoriert.....	153
Fast Food Tablett.....	152	Granit.....	153	Kaffeemaschine.....	250, 253
Fettfilter für Friteusen.....	61	Grapefruitmesser.....	46	Kaffeemühlen.....	252
Fettfilterhalter.....	61	Green Fire.....	304	Kaffeemöhlen.....	254-255
Fettschaufel - feinmaschig.....	62	Grill Gitter Anti-Haft PTFE.....	105, 267	Kaffeestampfer.....	252
Fettuccine Schneider Aufsatz.....	292	Grill-Master Maxi.....	308	Kaffeetablett - oval.....	153
Feuerzeuggas.....	109	Grill-Master Mini.....	308	Kaffee- / Teekann mit Scharnierdeckel.....	192
Fiesta 600.....	311	Grill-Master Quattro.....	308	Kaffeevollautomat Profi Line.....	250
Fiesta 800.....	311	Grill Matte Anti-Haft PTFE.....	105	Kanalmesser.....	46
Fischpfanne.....	11, 12	Grillpfanne.....	11	Karizma.....	163
Flaschenhalter.....	208	Grillpfanne emailliert.....	307, 309	Kartenhalter.....	201
Fleischbehälter.....	228	Grillplatte Blue Line.....	273	Kartoffelpresse.....	51
Fleischermesser.....	41	Grillplattenschaber.....	273, 313	Kartoffelstampfer.....	51
Fleischgabel.....	37, 39, 75, 124-125	Grillschürze.....	312	Käsehobel.....	48
Fleischhaken - 4er Set.....	58	Grillspachtel.....	66	Käsemesser.....	48
Fleischklopfer.....	59	Grillspiess.....	313	Käseribe.....	48
Fleischmesser.....	41	Grillspieß Halter.....	307	Käseribe elektrisch.....	289
Fleischplattierer.....	59	Grillsystem Green Fire.....	304-305	Käsestreuer.....	194
Fleisch-/Pommesbehälter.....	60	Grillzubehör.....	313	Käse-/Zuckerdose.....	195
Fleischtopf - mit Deckel.....	3, 6	Grossküchensieb - doppelmaschig.....	72	Kasserolle mit Deckel.....	175
Fleischwanne.....	228-229	Großküchenwaage - digital.....	79	Kellen & Wender, hitzebeständig.....	70
Fleischwolf.....	234-238	Gusseisen Grillplatte.....	307	Kellnermesser.....	206
Fleischzartmacher für Shoarma.....	243	Gusseisen Grillrost.....	307	Kerzenständer fünfarmig.....	150
Flora.....	165	H		Kinder.....	180
Fluke Food Pro.....	82	HACCP Anti-Rutsch Schneidfolienset - 6teilig.....	34	Kinderteller „Bär“.....	180
Fluke Food Pro Plus.....	82	HACCP Aufbewahrungsbehälter.....	30	Knoblauchpresse.....	51
Flüssigbrennstoff Blaze.....	122	HACCP Schneidfolienset - 6teilig.....	34	Kochlöffel.....	69-70
Flüssigbrennstoff mit Docht.....	122-123	Hackbeil.....	37, 39	Kochmesser.....	36, 38, 40-41
Fondant-Trichter.....	85	Hackblock aus Holz mit Untergestell.....	58	Kochtopf - mit Deckel.....	9
Frikandellenschneider.....	61	Hackblock aus Holz ohne Untergestell.....	58	Kontaktgrill.....	276-277
Friteuse Blue Line.....	270-271	Hackblock aus Polyethylen mit Untergestell.....	58	Körbe.....	187
Friteuse Mastercook.....	268-269	Hähnchenrost.....	303	Korke für Spirituosen-Dosierer.....	207
Frittierlöffel.....	63	Halter für Besteckköcher.....	151	Korkenzieher & Flaschenöffner.....	206
Frittierschaufel.....	62-63	Halterung für Vakuumrollen für 975374.....	248	Kreidemarker.....	205
Frittierseier.....	60	Hamburger Presse.....	238	Kreidetafel mit Staffelei.....	205
G		Hamburgerwender.....	66	Küchenmesser.....	36, 39
Gasanzünder.....	150	Händetrockner.....	333	Kuchenschaufel.....	125
Gasherd - 5 Brenner.....	258	Handschaufel.....	78	Küchenschere.....	49
Gaskocher tragbar.....	274	Handsteaker Profi Line.....	59	Küchenschüssel konisch.....	77
Gastronorm Behälter.....	20-29	Hebelkorkenzieher.....	206	Kuchenvitrine 110.....	223
Gastronorm Behälter perforiert.....	21, 23	Heissgetränkspender.....	256, 257	Küchenwaage.....	79
Gastronorm Behälter Budget Line.....	24-25	Heißluftofen.....	298	Kugelausstecher.....	46
Gastronorm Behälter emailliert.....	302, 303	Hockerkocher.....	259	Kugelmaßausgießer.....	208
Gastronorm Behälter Kitchen Line.....	22-23	Holz Kochlöffel.....	69	Kühlschrank.....	222, 224
Gastronorm Behälter Polykarbonat transparent.....	27	Holz Kohlegrill.....	312	Kühlschrankthermometer.....	84
Gastronorm Behälter schwarz Polykarbonat.....	28	Holzschneidbrett.....	35	Kühltisch.....	224, 225
Gastronormbehälter Tritan BPA Frei.....	26	Honigspender.....	195	Kühl- und Tiefkühlschränke Profi Line.....	222, 225
Gastronormbleche Profi Line.....	303	Hotdog Halter.....	86, 227	Kundenstopper Kreidetafel.....	204
Gastronorm-Deckel.....	21, 23, 25-29, 31	Hummergabel.....	161	Kunststoffausgießer.....	207
Gastronorm-Platte mit schmalen Rand.....	141	Hummergabeln und -Zange Set.....	161	Kupferbürste.....	313
Gastronormrost.....	302	I		L	
Gebäckzange.....	127	Induktionsbratpfanne.....	10	Lavasteine.....	313
Gemüselöffel.....	75	Induktionsfriteuse.....	272	Lavasteingitter.....	307, 309
Gemüseschneider.....	230	Induktionskocher.....	260-262	Löffelhalter.....	125
Gemüseschneider Professional.....	232	Induktionswok Modell 3500.....	261	Lounge Heizstrahler.....	315
Gemüsesieb feinmaschig.....	71	Infrarot-Thermometer.....	82	Löwenkopf.....	176
Gemüsetopf - mit Deckel.....	2, 6	Insektenvernichter.....	329-331	M	
Geschirrspülkörbe & Abraumboxen.....	328	Isolier-Pumpkanne.....	190-191	Madeleines.....	106
Geschirrwashbrause.....	332	J		Mandoline.....	55
Getränkspender Isoliert 20 l - mit Hahn.....	321	Japanische Messer.....	40	Meeresfrüchte-Präsenter.....	133
Gitterrost.....	301	Jazz.....	159	Mehrzweck Kannen.....	192
Gläserpölbürste.....	220				

Melamin.....	139-140, 182	Paellapfanne.....	17, 311	Rolltop-Präsentier gekühlt.....	128, 129
Melamin Buffetständer.....	142	Paellapfanne emailiert.....	17, 185	Rolltop-Set.....	131
Menage Essig und Öl.....	197	Paletten gerade.....	67	Rost und Flammschutz.....	307
Menage Set.....	180, 195-197	Partypfanne.....	275	Rührbesen.....	76
Menükartenhalter.....	201	Party-Platte.....	149	Rührkuchenform.....	102
Messbecher.....	78	Passiermühle.....	73	Rührschüssel - abgerundet.....	77
Messer.....	234-237	Passiersieb.....	72	Rührstab für Stabmixer.....	244
Messer blau - für Fisch.....	43	Passiertuch.....	71		
Messer braun - für gekochtes Fleisch.....	42	Pastaeinsatz.....	3	S	
Messer gelb - für Geflügel.....	43	Pastamaschine elektrisch.....	292, 293	Saftkanne.....	135
Messer grün - für Gemüse und Obst.....	44	Pastamaschine manuel.....	293	Saftspender.....	134
Messer Kitchen Line.....	38	Pastaschüssel rund.....	143	Sahneapparate.....	88
Messermagnetleiste mit Haken.....	39	Pastateller.....	167, 171, 173	Sahnekännchen.....	192
Messer non-stick beschichtet.....	241	Pastetenförmchen.....	144	Sahnekapseln.....	93
Messer Profi Line.....	36	Pendelschäler.....	45	Sahnspender Kitchen Line.....	91
Messer rot - für rohes Fleisch.....	42	Perkolatoren.....	254, 255	Sahnspender Profi Line.....	89
Messerschärfer.....	50	Pfandmünzen.....	220	Salad bowl.....	165
Messer Standard - schwarz.....	41	Pfannenspritzschutz.....	5	Saladette.....	226
Messer Violett - Antiallergisch.....	40	Pinzette.....	65	Salamander.....	278-279
Messer weiss - für Käse und Brot.....	44	Pizzablech.....	295	Salat-/Beilagen Schüssel.....	175
Mikrowellen.....	284-286	Pizzablechhalter.....	296	Salatbesteck.....	126
Mikrowellenherd mit Grill.....	286	Pizzabretter.....	295	Salatgabel.....	124
Milchkännchen.....	192	Pizzagitter.....	295	Salatlöffel.....	126
Milchkanne.....	180	Pizzamesser.....	47, 296	Salatschleuder.....	53
Milchschaumkännchen.....	192	Pizzaofen.....	297	Salatschüssel.....	136, 163, 167, 169, 173
Milchshake Bereiter.....	216	Pizzaofen Reinigungsbürste.....	296	Salat- und Beilagenschüssel.....	145
Milchspender - 10,5 l.....	134	Pizzaschaufel.....	296	Salatzange.....	65, 127
Milch- und Zuckerset.....	193	Pizza-Service Taschen.....	294	Salz- und Pfefferstreuer.....	60, 195
Miniatur Snack Eimer.....	186	Pizzatisch.....	226	Salz- und Pfefferstreuer Set.....	180, 195
Miniatur Snack Frittierkörbe.....	184	Pizzazubehör.....	296	Sandwichtoaster.....	283
Miniatur Snack Pfanne.....	186	Platte Bark.....	176	Santoku Messer.....	37
Miniatur Snack Sieb.....	186	Platte oval.....	163, 165, 167, 169, 171, 173	Saturn.....	169
Mini-Cake.....	106	Platte rechteckig.....	147	Saucenlöffel.....	75
Mini-Madeleines.....	106	Platte Torro.....	176	Saucenspender.....	86-87
Mini-Muffins.....	106	Plattform Wagen.....	321	Sauciere.....	180-181
Mini-Pfannenkuchenplatte.....	307	Pommes Gatter.....	231, 233	Sauteuse - ohne Deckel.....	5, 7
Mini Weinkühler.....	186	Pommesschaufel.....	62	Schälmesser.....	37, 39, 45
Muffins.....	106	Pommesschneider.....	57	Schälmesser, 6 farbiges Set.....	45
Müllbeutel Halter.....	333	Pommestützenhalten.....	185	Schälmesser mit Holzgriff.....	45
Multifunktions Buffet Ständer.....	133	Porzellan.....	146	Schaumlöffel.....	70, 74-75, 124-125
Multifunktionsofen.....	299	Porzellan Behälter für runde Chafing Dishes.....	118	Schieferplatte.....	183
Multispender und Saftkannen.....	134	Porzellan Snack Line.....	174	Schiefer Präsentationsset Lazy Susan.....	183
Muscheltopf Emailiert - mit Deckel.....	16	Poultry shears.....	39	Schild Rutschgefahr.....	333
		Präsentierplatten und -schüsseln.....	176	Schinken-/Lachsmesser.....	37, 39, 41
N		Puder-/Staubzucker Streuer.....	194	Schlüsselanhänger ‚Rollmatic‘.....	220
Nadeltüllen.....	92			Schnecken gabel.....	161
Niedertemperaturöfen.....	265	Q		Schneckenplatte.....	161
Nudelholz.....	107	Querschäler.....	47	Schnecken schraube.....	234-237
Nudelmaschine manuell Profi Line.....	292			Schnecken zange.....	161
		R		Schnee besen.....	76-77
O		Raclette-Pfännchen.....	15	Schnee besen für Mixer.....	244, 245
Obstkorb.....	187	Raspelscheibe.....	231, 233	Schneidbretter HACCP.....	32-33
Ofenformen Porzellan.....	178	Ravioli Form.....	294	Schneidbretter Holz.....	35, 138
Ofenformen Snack Line.....	179	Regal für 18 Schneidscheiben.....	231, 233	Schneidbretthalter.....	32
Ofenform flach.....	179	Regalsystem.....	318-320	Schneidbrett mit Griff.....	35, 138
Ofenform mit Ohrengriffen.....	178	Regalwagen.....	316	Schneidscheiben.....	231, 233
Ofenform oval.....	179	Regalwagen zusammenklappbar.....	317	Schockfroster.....	223
Ofenform rund.....	179	Reiben.....	54	Schokolade.....	136
Ofenform Rustica.....	178	Reibescheiben.....	231, 233	Schokoladenbrunnen.....	136
Ofenhandschuhe.....	259, 303	Reinigungsbürste für Siebträger.....	252	Schokoladenspender.....	253
Ofenthermometer.....	84	Reiskocher.....	266	Schöpfkelle.....	74-75
Olivenschale.....	174	Reiskochtopf.....	9	Schöpfkellen und Vorlegewaren.....	126
Olivenschnecke.....	174	Rezeptionsklingel.....	200	Schöpf- und Servierlöffel, hitzebeständig.....	126
Ölkännchen.....	53	Ring zu Hockerkocher.....	259	Schüsseln.....	77
		Roast-Master Maxi.....	308	Schüsseln und Saucieren.....	181
P		Rollengrill.....	280	Schüssel quadratisch.....	144
Paella.....	311	Rolltop Haube GN 1/1.....	130	Schutzhülle.....	306, 309
Paella Gas - Brenner.....	311	Rolltop-Präsentier.....	130	Seiher.....	71

Seitenarbeitsplatte für Xenon-Pro	310
Sektflaschenverschluss.....	207
Semi-Sphere	106
Servierlöffel	124-125
Servierplatte - Eichenholzoptik.....	139, 182
Servierplatte - Schieferoptik	139, 182
Serviertablett	148, 149, 152-155
Servierwagen	317
Servierzange	64-65, 127
Serviettenhalter	200
Sieb für Fleischwolf	234-237
Slow Juicer.....	214
Snack Halter	186
Soda Kapseln	213
Soda Siphon	213
Soda Splash Getränke Sprudler	213
Sossenflaschen Halter	86, 227
Sossenlöffel	124, 126, 147
Sous-vide System	264
Spachtel	66, 69
Spaghetti Löffel.....	70, 124, 125
Spaghetti Schneider Aufsatz	292
Spaghettizange	127
Speisewärmer	119
Spenderflasche Easy Squeeze.....	87
Spenderflasche für Saucen	86
Spenderflaschen Easy Squeeze 3er Sets.....	87
Spiralteigmaschine	291
Spirituosen-Dosierer	208
Spitzsieb.....	73
Spritzbeutel.....	100
Spritzdüsen.....	101
Spülbecken.....	333
Stabmixer Kitchen Line	244
Stabmixer Profi Line	245
Stahlbürste	313
Standmixer 1500W.....	217
Steak Besteck.....	160
Steak Gabel.....	160
Steak Messer	160
Steak Thermometer.....	83
Steg für Gastronorm Behälter.....	23
Stehtisch rund.....	150
Stielkasserolle - ohne Deckel.....	4, 7, 9
Streudose	195
Streudose Hohes Model.....	197
Streuer quadratisch.....	197
Suppen Chafing Dish	116
Suppenkelle	124-125
Suppenkessel.....	110
Suppenlöffel.....	70
Suppen Obere und Untere	163, 165, 167, 169
Suppen- & Pastateller	165, 169, 171
Suppen-/Sossentöpfchen	16
Suppenstation	111
Suppentasse	171, 173
Suppenteller	167, 173
Suppenterrine	176, 181
Suppentopf - mit Deckel.....	8
Suppen- und Pastateller.....	163
T	
Tablett Edelstahl.....	148
Tablett GN 1/1	143
Tablettständer zusammenklappbar	154
Tagliatelle Schneider Aufsatz	292
Tapaslöffel Cuchara	177
Tapasmini.....	177
Tapasschälchen	177
Tartelette.....	106
Tasse und Untertasse .. 163, 165, 167, 169, 171, 173	
Teebox	198
Teelichthalter	119
Teesieb - mit Scharniergriff.....	198
Tee- und Kräutersieb, mit Griff	198
Teigrolle	107
Teigroller elektrisch.....	290
Teigschaber.....	68, 104
Teigschaber & -schneider	104
Teigschneider Wellenschliff	47
Teller-Etagere.....	132
Teller flach	163, 165, 167, 169, 171, 173
Teller quadratisch	143
Teller tief	176
Tepan-Yaki Grillplatte	275
Terrassenheizer	314
Thermobox	324, 325
Thermo Catering Behälter.....	321
Thermo Catering Container.....	323
Thermo Dispenser	191
Thermofrontlader	322
Thermometer digital mit Stiftsonde.....	82
Thermometer mit einklappbarer Sonde	83
Thermometer stoßfest mit Digitalanzeige und Stiftsonde	83
Thermoskanne.....	189, 190
Thermosystem	287
Thermo-Tablett rechteckig	129
Thermotransportbehälter	326
Tiefkühlschrank	222
Tiefkühltisch	225
Tischabfallbehälter.....	199
Tischdeckenklammer	200
Tischhalterung für Weinkühler	209
Tischkreidetafeln	205
Tischnummern.....	203
Tischschild „Nicht rauchen“	203
Tischschild Reserviert	203
Toaster	283
Tomatenmesser	45, 47
Tomatenschneider	56
Topf Emailliert - mit Deckel.....	16
Topfserie Aluminium Profi Line.....	9
Topfträger	258
Topf und Pfannenserie Budget Line	8
Topf- und Pfannenserie Kitchen Line.....	6-7
Topf und Pfannenserie Profi Line	2-4
Tortenheber	124, 131, 296
Tortenheber/Messer	131, 296
Tortenplatte.....	131
Tortenring	87, 102
Tranchierbrett.....	35, 138
Tranchiergabel.....	75
Tranchiermesser	37-38, 41
T-REX zur Zubereitung gefrorener Desserts	99
Trichter.....	53
Trichter mit Sieb	92
Türschilder	203
U	
Universalmesser.....	41
Untergestell für Ofen	299, 300
Untergestell zu Hockerkocher.....	259
Untergestell zu Paella Gas - Brenner	311
UV Sterilisator.....	332
V	
Vakuumbeutel	246
Vakuum Kammer Maschine Kitchen Line	247
Vakuum Kammer Verpackungsmaschine Profi Line.....	246
Vakuum Kochbeutel.....	247
Vakuum Kochbeutel, geprägt	249
Vakuum Kochbeutel Rolle, geprägt.....	248
Vakuumverpackungsmaschine Budget Line.....	249
Vakuumverpackungsmaschine Kitchen Line.....	248
Vakuumverpackungsmaschine Profi Line.....	249
Vanilla Boat/Bowl Platte.....	176
Vierkant-Küchenreibe.....	54
Vitrinenblech Gold	228
Vitrinenblech Silber	228
Vogelnest-Backlöffel	62
W	
Waagen.....	79
Waffeleisen und Crepes Backgeräte	282
Wandhalterung	245
Wandkreidetafel.....	204
Wandregal - doppelt	327
Wandschilder rund.....	203
Wärmebrücke mit 2 Infrarotlampen.....	263
Warmhalteplatte	263
Warmhaltevitrine	263
Wasserkanne	135
Wasserkessel - mit Deckel.....	53
Weinkühler	209-210
Weinkühlerständer	209
Weinkühler und Ständer.....	209
Wellenschüssel.....	145
Wender	66, 70
Wetzstahl.....	37, 39, 41
Wiegemesser	49
Wild- /Geflügelschere	49
Winkelpalette	66,67
Wokaufsatz.....	306
Wokpfanne	11-12, 15, 259, 261, 306
Woodform	154
Würfelgatter.....	231, 233
Würfelzuckerzange	193
Würstchenwärmer	281
Wurstfüllmaschine	239
Wurstschneider elektrisch	238
X	
Xantos	310
Xenon Pro.....	310
Z	
Zahnstochehalter	195
Zartmacher für Geflügel.....	243
Zestenreisser	46
Zitronenmesser	46
Zitronenschnitzelpresse	198
Zitruspresse.....	215-216
Zubehör für Green Fire	306
Zucchinikerne.....	46
Zuckerdose.....	193
Zuckerrandhelfer 3 teilig	219
Zucker-/Sahneschälchen	193
Zuckerstreuer	194
Zutatenbehälter	220

TOPF UND PFANNENSERIE PROFI LINE



- Satiniert mit hochglanzpoliertem, verstärktem Rand
- Stabile, mehrfach punktgeschweißte Griffe, welche die Wärme nicht aufnehmen.
- Säurebeständig
- Der Sandwichboden (Edelstahl, Aluminium, magnetischer Stahl) verbindet die Vorteile der Hitzeverteilung von Aluminium und magnetischen Vorzügen von Edelstahl.
- Der Boden wird durch Anpressen auf der ganzen Fläche am Topf angebracht und nahtlos geschweißt. Dies garantiert eine optimale Hitzeverteilung und höchstmöglichen Schutz vor Verrostung.
- Deckel aus 1 mm starkem Edelstahl mit eingelassenen Löchern zur Verhinderung des Überkochens.



GEMÜSETOPF - MIT DECKEL

Artikelnummer	Liter	mm	Wandstärke (mm)
832004	3	Ø160x(H)150	0,7
832202	6	Ø200x(H)190	0,7
832400	10	Ø240x(H)220	0,7
832509	16	Ø280x(H)260	0,7
832608	24	Ø320x(H)300	0,8
832707	37	Ø360x(H)360	1
832806	50	Ø400x(H)400	1

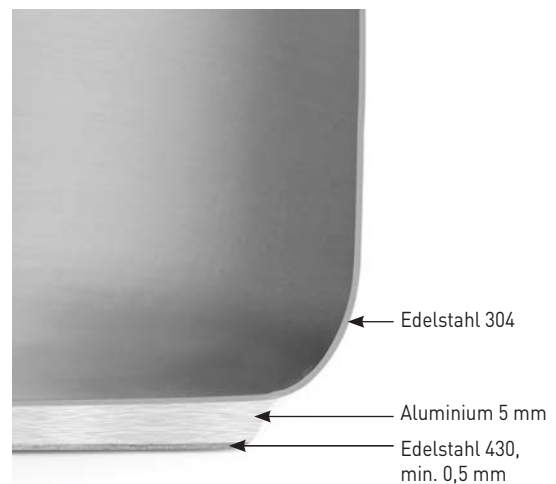



Überkochschutz



Stabile Griffe, welche die Wärme nicht aufnehmen



Gekapselter Sandwichboden



831700

831601

831403

831502

831205

831007

FLEISCHTOPF - MIT DECKEL

Artikelnummer	Liter	mm	Wandstärke [mm]
831007	2	Ø160x(H)110	0,7
831205	4	Ø200x(H)130	0,7
831403	7	Ø240x(H)150	0,7
831502	10	Ø280x(H)170	0,7
831601	15	Ø320x(H)190	0,8
831700	23,5	Ø360x(H)230	1



833506

Mit Einhängung für einfacheres Wasserabfließen

PASTAEINSATZ

- Geeignet für Kochtopf Ø 360mm - Art.Nr. 831700
 - Mit Einhängung zum einfacheren Wasserabfluss.

Artikelnummer	mm
833506	160x(H)230



TOPF UND PFANNENSERIE PROFI LINE



830604

830505

830406

830208

830000

BRATENTOPF - MIT DECKEL

Artikelnummer	Liter	mm	Wandstärke (mm)
830000	1,5	Ø160x(H)75	0,7
830208	2,8	Ø200x(H)90	0,7
830406	4,8	Ø240x(H)105	0,7
830505	7,5	Ø280x(H)120	0,7
830604	12	Ø320x(H)150	0,8



830048

830055

830154

830253

STIELKASSEROLE - OHNE DECKEL

- Mit langem Edelstahlhohlgriff

Artikelnummer	Liter	mm	Wandstärke (mm)
830048	1,2	Ø140x(H)70	0,7
830055	1,5	Ø160x(H)75	0,7
830154	2	Ø180x(H)80	0,7
830253	3	Ø200x(H)90	0,7



SAUTEUSE - OHNE DECKEL

- Mit langem Edelstahlhohlgriff

Artikelnummer	Liter	mm	Wandstärke (mm)
830352	0,9	Ø160x(H)60	0,7
830376	1,5	Ø200x(H)60	0,7



830352

830376

BRATPFANNE - OHNE DECKEL

- Mit langem Edelstahlhohlgriff

Artikelnummer	mm	Wandstärke (mm)
835432	Ø240x(H)45	0,7
835531	Ø280x(H)50	0,7
835630	Ø320x(H)55	0,7



835432

835531

835630

BRATPFANNE, ANTIHAFTBESCHICHTET - OHNE DECKEL

- Teflon Platinum Plus Beschichtung mit sehr guten Anti-Haft Eigenschaften.

- Mit langem genietetem Edelstahlhohlgriff.

Artikelnummer	mm	Wandstärke (mm)
835401	Ø240x(H)45	0,7
835500	Ø280x(H)50	0,7
835609	Ø320x(H)55	0,7



835401

835500

835609

PFANNENSPRITZSCHUTZ

- Auf Pfannen mit Durchmesser von 20 cm bis zu 28 cm einsetzbar.

- Feinsieb ermöglicht freie Entweichung von Wasserdampf, wodurch gebratene Lebensmittel knusprig sind und das Fett nicht mehr aus der Pfanne spritzt.

Artikelnummer	mm
646625	Ø300



646625

Geeignet für Pfannen mit einem Durchmesser von 20 cm bis maximal 28 cm



TOPF- UND PFANNENSERIE KITCHEN LINE

- Mit gekapseltem Sandwichboden
- Kombiniert die gute Hitzeverteilung von Aluminium mit den magnetischen Eigenschaften von Edelstahl
- Der Boden wird durch Anpressen auf der ganzen Fläche am Topf angebracht und nahtlos geschweißt. Dies garantiert eine optimale Hitzeverteilung und höchstmöglichen Schutz vor Verrostung.
- Mattierung auf der ganzen äußeren Fläche.
- Stabile, mehrfach punktgeschweißte Griffe, welche die Wärme nicht aufnehmen.

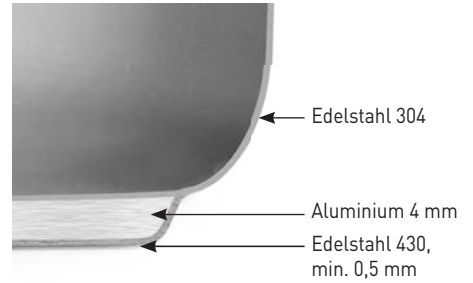

GEMÜSETOPF - MIT DECKEL

Artikelnummer	Liter	mm	Wandstärke (mm)
837108	2,8	Ø160x(H)140	0,6
837207	5	Ø200x(H)160	0,6
837306	9	Ø240x(H)200	0,6
837405	13,5	Ø280x(H)220	0,7
837603	20	Ø320x(H)270	0,8



FLEISCHTOPF - MIT DECKEL

Artikelnummer	Liter	mm	Wandstärke (mm)
836101	1,7	Ø160x(H)95	0,6
836200	3,5	Ø200x(H)115	0,6
836309	5,5	Ø240x(H)135	0,6
836408	9	Ø280x(H)155	0,7
836507	15	Ø320x(H)190	0,8



BRATENTOPF - MIT DECKEL

Artikelnummer	Liter	mm	Wandstärke (mm)
836002	1,5	Ø160x(H)75	0,6
836019	3	Ø200x(H)95	0,6
836026	5	Ø240x(H)115	0,6
836033	7,4	Ø280x(H)120	0,7
836040	12	Ø320x(H)150	0,8



STIELKASSEROLLE - OHNE DECKEL
- Mit langem Edelstahlhohlgriff

Artikelnummer	Liter	mm	Wandstärke (mm)
838105	1,5	Ø160x(H)75	0,6
838204	3	Ø200x(H)95	0,6
838303	5	Ø240x(H)115	0,6



SAUTEUSE - OHNE DECKEL
- Mit langem Edelstahlhohlgriff

Artikelnummer	Liter	mm	Wandstärke (mm)
839300	1	Ø160x(H)75	0,6
839409	1,6	Ø200x(H)75	0,6



BRATPFANNE - OHNE DECKEL
- Mit langem Edelstahlhohlgriff

Artikelnummer	mm	Wandstärke (mm)
838501	Ø240x(H)45	0,6
838600	Ø280x(H)50	0,6
838617	Ø320x(H)55	0,7



TOPF UND PFANNENSERIE BUDGET LINE

- Sandwichboden (Edelstahl/Aluminium/magnetischer Stahl) kombiniert die gute Hitzeverteilung von Aluminium mit den magnetischen Eigenschaften von Edelstahl.
- Satiniert.
- Genietetete Edelstahlgriffe Griffe werden nicht heiß.

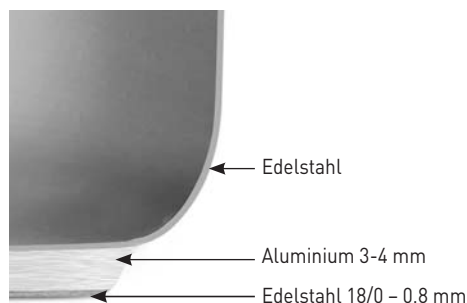

835104

834909

834701

834404

834206

SUPPENTOPF - MIT DECKEL

Artikelnummer	Liter	mm	Wandstärke (mm)
834206	22	ø320x(H)280	0,8
834404	37	ø360x(H)360	0,8
834701	50	ø400x(H)400	0,8
834909	71	ø450x(H)450	1
835104	98	ø500x(H)500	1



TOPFSERIE ALUMINIUM PROFI LINE

- Wandstärke min. 4 mm.
- Rand hochglanzpoliert.
- Solide Ausführung, leicht im Gewicht.
- Stabile, doppelt genietete Handgriffe.
- Sehr hohe und schnelle Wärmeaufnahme.



611500

KOCHTOPF - MIT DECKEL

Artikelnummer	Liter	mm
611104	5,5	Ø205x(H)180
611302	9,5	Ø240x(H)210
611401	12,5	Ø250x(H)235
611500	15,5	Ø280x(H)250
611609	19	Ø300x(H)280
611708	23	Ø325x(H)285
612002	27,5	Ø335x(H)330
612101	33,5	Ø355x(H)340
612200	38,5	Ø375x(H)360
612309	45	Ø400x(H)360
612408	64,5	Ø460x(H)415
612507	88	Ø520x(H)445



610206

BOMBÉTOPF - MIT DECKEL

- Abgerundeter Boden

Artikelnummer	Liter	mm
610107	13	Ø320x(H)180
610206	18	Ø360x(H)200
610305	26	Ø400x(H)220



613009

STIELKASSEROLLE - OHNE DECKEL

Artikelnummer	Liter	mm
613009	1	Ø160x(H)80
613108	1,5	Ø180x(H)90
613207	2,5	Ø200x(H)100



Besonders zur Zubereitung von
Pasta, Reis und Gemüse geeignet

619100



613603

EINSATZ REISKOCHTOPF - PERFORIERT

Artikelnummer	Liter	mm	für
619100	21	Ø320x(H)270	611708
619209	29	Ø360x(H)290	612101
619308	41	Ø400x(H)330	612309

REISKOCHTOPF - MIT DECKEL

- Perforierter Korb

Artikelnummer	Liter	mm
613603	30	Ø325x(H)370
613702	40	Ø355x(H)405
613801	55	Ø400x(H)445

ALUMINIUMGUSSBRATPFANNEN

- Profi-Bratpfannen aus hartem Aluminiumguss und mit einer Titanium Antihafbeschichtung .
- Hitzeresistenter Griff aus Edelstahl 18/10.
- Dank der einzigartigen, im Boden integrierten Induktionsschicht vereint diese Pfanne die Vorteile des Kochens auf einem Induktionsherd und die hervorragenden Wärmeeigenschaften einer Aluminiumpfanne in sich
- Sie können bis zu 30% Energie sparen.



INDUKTIONSBATPFANNE

Artikelnummer	H mm	Ø mm
629154	50	240
629253	55	280
629345	60	320



Induktionsboden



Stabiler
Edelstahlgriff

Unser komplettes Angebot an Induktionskochern finden Sie auf Seite 260



ALUMINIUMGUSSBRATPFANNEN

- Profi-Bratpfannen aus hartem Aluminiumguss und mit einer Titanium Antihafbeschichtung .
- Hitzeresistenter Griff aus Edelstahl 18/10.
- Sie können bis zu 30% Energie sparen.



629109

629307

629390

629802

BRATPFANNE

Artikelnummer	H mm	Ø mm
629109	55	240
629208	55	280
629307	55	320
629352	55	360
629390	55	400

GRILLPFANNE

Artikelnummer	mm	H mm
629802	280x280	55



629505

BRATPFANNE - EXTRA HOCH

Artikelnummer	H mm	Ø mm
629505	85	280



629604

FISCHPFANNE - OVAL

Artikelnummer	mm	H mm
629604	400x275	35



839010

WOKPFANNE

Artikelnummer	H mm	Ø mm
839010	100	320



629413

CRÊPES PFANNE

Artikelnummer	H mm	Ø mm
629413	20	320

BRATPFANNEN ALUMINIUM

- Aluminium mit Epoxid-beschichtetem Edelstahlgriff.
- Mit 3 schichtiger Marmor Anti-Haft Innenbeschichtung.
- Hohe Temperaturbeständigkeit bis zu 250°C.
- Sehr glatte Oberfläche, daher genügt bereits ein Tropfen Öl für beste Bratergebnisse.

**BRATPFANNE**

Artikelnummer	Boden (mm)	mm
627600	ø140	ø200x(H)40
627617	ø180	ø240x(H)45
627662	ø200	ø260x(H)45
627624	ø220	ø280x(H)50
627631	ø260	ø320x(H)50
627648	ø280	ø360x(H)50
627655	ø300	ø395x(H)50



627655

627624

627600



627747

WOKPFANNE

Artikelnummer	Boden (mm)	mm
627730	ø210	ø280x(H)75
627747	ø210	ø320x(H)100



627686



627716

CRÊPES PFANNE

Artikelnummer	Boden (mm)	mm
627679	ø240	ø280x(H)20
627686	ø280	ø320x(H)20

FISCHPFANNE

Artikelnummer	mm
627716	280x400x(H)55

BRATPFANNEN MIT SILIKONGRIFF

- Mit 3 schichtiger Marmor Anti-Haft Beschichtung
- Energieeffiziente Herstellung aus natürlichen Rohstoffen
- Hohe Temperaturbeständigkeit bis 250°C.
- Sehr glatte Oberfläche, daher genügt ein Tropfen Öl für beste Bratergebnisse
- Durch die hellgraue Beschichtung sind Öl- und Butterverfärbungen sehr schnell zu erkennen
- Edelstahlgriff mit Silikonbeschichtung für optimale Griffbarkeit



BRATPFANNEN

Artikelnummer	mm
621103	Ø200x(H)44
621110	Ø240x(H)50
621127	Ø260x(H)52
621134	Ø280x(H)52
621158	Ø320x(H)60

Unser komplettes Angebot
an Induktionskochern
finden Sie auf Seite 260

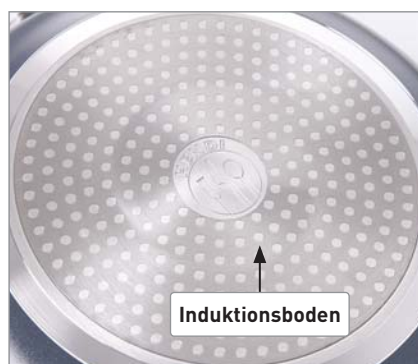

BRATPFANNEN KLASSIK STAHL

- Traditionelle Bratpfannen aus Flachstahl.
- Bevorzugte Pfannen von Profiköchen.
- Einfachheit, Qualität, Festigkeit und Flexibilität: Eigenschaften welche seit Generationen geschätzt werden.



BRATPFANNE

Artikelnummer	Boden (mm)	mm	Stärke (mm)
628591	Ø150	Ø200x(H)45	3
628638	Ø180	Ø240x(H)45	3
628607	Ø190	Ø250x(H)50	3
628614	Ø220	Ø280x(H)50	3
628706	Ø240	Ø300x(H)50	3
628621	Ø260	Ø320x(H)50	3
628713	Ø280	Ø370x(H)55	3



Sehen Sie sich den Film an



628805



628850

CRÊPES PFANNE

Artikelnummer	Boden (mm)	mm	Stärke (mm)
628805	Ø190	Ø230x(H)25	3

BLINISPFANNE

Artikelnummer	Boden (mm)	mm	Stärke (mm)
628850	Ø100	Ø140x(H)35	3

AUSBRENNEN VOR DEM ERSTEN GEBRAUCH



Schritt 1

Geben Sie Kartoffelschalen in die Pfanne



Schritt 2

Geben Sie ungefähr 200 ml Wasser hinzu



Schritt 3

Kochen Sie dies für 20 Minuten



Schritt 4

Leeren Sie die Pfanne und spülen Sie unter fließendem warmen Wasser



Schritt 5

Geben Sie eine dünne Ölschicht in die Pfanne



Schritt 6

Erhitzen Sie das Öl für einige Minuten und trocknen Sie die Pfanne danach mit einem Papiertuch ab



WOKPFANNE 3-PLY - OHNE DECKEL

- Sehr schnelle Erhitzung und exzellente Hitzeverteilung.
- Extrem Widerstandsfähig.
- Langer Hohlgriff aus Edelstahl.
- Abgeflachter Boden mit Ø 145 mm.

Artikelnummer	mm
839003	Ø360x(H)90



839003



RACLETTE-PFÄNNCHEN

- Antihafbeschichtung
- Kunststoffgriff
- Ideal zum Servieren von Rührei, Shrimps und anderen warmen Snacks sowie kleinen Gerichten

Artikelnummer	-	mm
110126	2 auf Skinkarte	Ø150x(H)30



110126



BRÄTER GUSSEISEN - MIT DECKEL

- Gusseisen
- Schwarz emailliert
- Emaillierter Stahlblechdeckel

Artikelnummer	mm	Liter
626801	Ø360x(H)150	10



626801



508527

BRÄTER

- Mit Griffen.
- Nur für den Einsatz in Öfen und nicht geeignet für direkte Erhitzung.



Artikelnummer	mm
508503	315x245x(H)50
508510	370x265x(H)60
508527	430x310x(H)60



SUPPEN-/SOSSENTÖPFCHEN



625002



625057



625101

**MUSCHELTOPF EMAILLIERT - MIT DECKEL**

- Schwarz emailliert

- Gebördelter Rand aus Edelstahl

Artikelnummer	Liter	max. Inhalt in Kg. (ca.)	mm
625002	2,3	1,2	ø190x(H)120/190
625057	3,0	1,6	ø210x(H)130/200
625101	5,0	2,4	ø225x(H)140/210



625606



625804



625705

**TOPF EMAILLIERT - MIT DECKEL**

- Schwarz emailliert

- Gebördelter Rand aus Edelstahl

Artikelnummer	Liter	mm
625606	0,8	ø125x(H)90/145

SUPPEN-/SOSSENTÖPFCHEN - MIT DECKEL

- Emailliert.

- Gebördelter Rand Edelstahl.

- niedriger Deckel.

Artikelnummer	Liter	mm	-
625804	0,4	Ø120x(H)95	blau
625705	0,6	Ø135x(H)103	schwarz

PAELLAPFANNEN



PAELLAPFANNE EMAILLIERT

- Mit 2 Griffe
- Emailliert Flachstahl

Artikelnummer	mm	Boden (mm)
622704	ø100x(H)20	ø80
622711	ø120x(H)25	ø95
622728	ø150x(H)27	ø115
622735	ø200x(H)36	ø150
622742	ø240x(H)40	ø190

PAELLAPFANNE EMAILLIERT

- Tiefe Ausführung
- Emaillierter Flachstahl

Artikelnummer	mm
622858	ø240x(H)70
622865	ø280x(H)80
622889	ø400x(H)100



Unser komplettes Angebot an Gasgrillern Fiesta finden Sie auf Seite 311



PAELLAPFANNE

- Hochwertige Bratpfannen aus Flachstahl.
- 2 Griffe.
- Pflegehinweis: Ölen Sie die Pfannen nach Gebrauch ein, um entstehenden Rost vorzubeugen.

Artikelnummer	mm	Geeignet für
622100	Ø340x(H)40	
622308	Ø460x(H)40	
622407	Ø600x(H)40	den Gasgrill Fiesta 146002
622605	Ø800x(H)50	den Gasgrill Fiesta 146804



Gastronorm-Behälter



**GASTRONORM
BEHÄLTER
PROFI LINE**

**GASTRONORM
BEHÄLTER
KITCHEN LINE**

**GASTRONORM
BEHÄLTER
BUDGET LINE**

**GASTRONORM
BEHÄLTER
TRITAN BPA FREE**

GEEIGNET FÜR:

Multifunktionsöfen	✓	✓	✓	
Bain-Marie-Systeme	✓	✓	✓	
Chafing Dishes	✓	✓	✓	
Kühlschränke	✓	✓	✓	✓
Lebensmittelaufbewahrung	✓	✓	✓	✓
Geschirrspülmaschinengeeignet	✓	✓	✓	✓

EIGENSCHAFTEN:

Temperaturbeständig	-40°C / 300°C	-40°C / 300°C	-40°C / 300°C	-40° / 90°C
Stapelbar	✓	✓	✓	✓

AUFBAU:

Material	Edelstahl 18/10	Edelstahl	Edelstahl	Tritan
Dicke (mm)	0,6-0,8	0,6-0,7	0,6-0,7	
Verfügbare Höhe (mm)	20 bis zu 200	20 bis zu 200	20 bis zu 200	65 bis zu 200

ZUBEHÖR:

Perforierte Behälter	✓	✓		
Deckel	✓	✓	✓	✓
Deckel mit Silikondichtung		✓	✓	
Deckel mit Löffelaussparung	✓	✓		
Abtropfgitter				✓
Steg für GN Behälter	✓	✓	✓	

**Steg für
GN Behälter
auf Seite 23**

ZUSATZINFORMATIONEN:

Konform mit den meisten strengen Lebensmittelvorschriften (für Krankenhäuser)

- Ausgezeichneter Korrosionsschutz (hohe Salz- und Säurebeständigkeit)
- reduzierter Innenradius für maximalen Inhalt
- massives Design und sehr langlebig
- Einfach zu Reinigen

Verstärkte Ecken für erhöhte Stabilität

- Eingravierte Gastronormgröße

Bei normalem Gebrauch, korrosionsbeständig

- Einfach zu Reinigen

Bei normalem Gebrauch, korrosionsbeständig

- Einfach zu Reinigen

Ohne Bisphenol A Zusatz

- Hohe Stossunempfindlichkeit, sehr langlebig
- Absorbiert keine Gerüche bzw. Geschmacksstoffe
- Eingravierte Gastronormgröße
- Kristallklare Ausführung
- Einfach zu Reinigen

PRODUKTE AUF SEITE:	20	22	24	26
----------------------------	----	----	----	----



**GASTRONORM
BEHÄLTER
POLYCARBONAT
TRANSPARENT**



**GASTRONORM
BEHÄLTER
POLYCARBONAT
SCHWARZ**



**GASTRONORM
BEHÄLTER
POLYPROPYLENE**



**HACCP
AUFBEWAHRUNGS
BEHÄLTER**



**GASTRONORM
BEHÄLTER
PORZELLAN**

GASTRONORM BEHÄLTER POLYCARBONAT TRANSPARENT	GASTRONORM BEHÄLTER POLYCARBONAT SCHWARZ	GASTRONORM BEHÄLTER POLYPROPYLENE	HACCP AUFBEWAHRUNGS BEHÄLTER	GASTRONORM BEHÄLTER PORZELLAN
				✓
✓	✓	✓	✓	✓
✓	✓	✓	✓	✓
✓	✓	✓	✓	✓
-40°C / 110°C	-40°C / 110°C	-40°C / 80°C	-40°C / 80°C	bis zu 600°C
✓	✓	✓	✓	✓
Polycarbonat	Polycarbonat	Polypropylen	Polypropylen	Porzellan
2-3	2-3			
65 bis zu 200	65 bis zu 150	100 bis zu 200	65 bis zu 200	20 bis zu 65
✓	✓	✓	✓	
✓				
Hohe Stossunempfindlichkeit, sehr langlebig	Perfekt geeignet zur Produktpräsentation	Absorbiert keine Gerüche bzw. Geschmacksstoffe	Mit integriertem HACCP Etikett zur Nachverfolgung der Lebensmittellagerung	Spezielle, härteste Porzellansorte auf dem Markt
• Absorbiert keine Gerüche bzw. Geschmacksstoffe	• Hohe Stossunempfindlichkeit, sehr langlebig	• Eingravierte Gastronomgröße	• Absorbiert keine Gerüche bzw. Geschmacksstoffe	• Hohe Thermoschockbeständigkeit, hält extreme Temperaturschwankungen aus.
• Eingravierte Gastronomgröße	• Absorbiert keine Gerüche bzw. Geschmacksstoffe	• Mit Skalierung	• Eingravierte Gastronomgröße am Boden	• Hohe Stossunempfindlichkeit bei relativ geringem Gewicht
• Mit Skalierung	• Eingravierte Gastronomgröße am Boden	• Transparente Ausführung	• Mit Skalierung	• Extrem reines und strahlendes Weiss
• Kristallklare Ausführung	• Mit Skalierung	• Einfach zu Reinigen	• Transparente Ausführung	
• Einfach zu Reinigen	• Einfach zu Reinigen		• Farbclips gemäß HACCP Vorschriften separat erhältlich	
			• Einfach zu Reinigen	
27	28	29	30	146

GN-BEHÄLTER PROFI LINE

- GN-Behälter aus hochwertigem Edelstahl 18/10.
- Massives Design.
- Abgerundete Kanten und Ecken, einfach zu reinigen.
- Für den Einsatz in kompatiblen Kombidämpfern, Heissluftöfen, Kühl- und Tiefkühlchränken, Bain Marie Systemen und Chafing Dishes.



Höhe (mm)



20

40

65

100

150

200



GASTRONORM BEHÄLTER 1/1
- 530x325 mm

GASTRONORM BEHÄLTER 2/3
- 354x325 mm

GASTRONORM BEHÄLTER 2/4
- 530x162 mm

Artikelnummer	Stärke (mm)	H mm	Liter	Artikelnummer	Stärke (mm)	H mm	Liter	Artikelnummer	Stärke (mm)	H mm	Liter	
801208	0,8	200	28,0	801307	0,8	200	18,0	801840	0,7	150	8,6	NEW!
801215	0,8	150	21,0	801314	0,8	150	13,0	801666	0,7	100	5,8	
801222	0,8	100	14,0	801321	0,7	100	9,0	801857	0,7	65	4,0	NEW!
801239	0,8	65	9,0	801338	0,7	65	5,5	801864	0,7	40	2,5	NEW!
801246	0,8	40	5,0	801345	0,7	40	3,0	801871	0,7	20	1,2	NEW!
801253	0,8	20	2,5	801352	0,7	20	1,5					



801420



801529



801628

GASTRONORM BEHÄLTER 1/2
- 325x265 mm

Artikelnummer	Stärke (mm)	H mm	Liter
801406	0,8	200	12,5
801413	0,7	150	9,5
801420	0,7	100	6,5
801437	0,7	65	4,0
801444	0,7	40	2,0
801451	0,7	20	1,0

GASTRONORM BEHÄLTER 1/3
- 325x176 mm

Artikelnummer	Stärke (mm)	H mm	Liter
801505	0,8	200	7,8
801512	0,7	150	5,7
801529	0,7	100	4,0
801536	0,7	65	2,5
801543	0,7	40	1,5
801550	0,7	20	0,8

GASTRONORM BEHÄLTER 1/4
- 265x162 mm

Artikelnummer	Stärke (mm)	H mm	Liter
801604	0,8	200	5,5
801611	0,7	150	4,0
801628	0,7	100	2,8
801635	0,7	65	1,8
801642	0,7	40	1,7
801659	0,7	20	0,9



801727



801826



802236

GASTRONORM BEHÄLTER 1/6
- 176x162 mm

Artikelnummer	Stärke (mm)	H mm	Liter
801703	1,0	200	3,4
801710	0,8	150	2,4
801727	0,7	100	1,6
801734	0,7	65	1,0

GASTRONORM BEHÄLTER 1/9
- 176x108 mm

Artikelnummer	Stärke (mm)	H mm	Liter
801826	0,7	100	1,0
801833	0,7	65	0,6

GASTRONORM BEHÄLTER 1/1 PERFORIERT - 530x325 mm

Artikelnummer	Stärke (mm)	H mm	Liter
802205	0,8	200	28 NEW!
802212	0,8	150	21 NEW!
802229	0,8	100	14,0
802236	0,8	65	9,0
802243	0,8	40	5,0
802168	0,8	20	2,5 NEW!



802328



802427



802526
NEW!

GASTRONORM BEHÄLTER 2/3 PERFORIERT
- 354x325 mm

Artikelnummer	Stärke (mm)	H mm	Liter
802328	0,7	100	9,0
802335	0,7	65	5,5
802342	0,7	40	3,0

GASTRONORM BEHÄLTER 1/2 PERFORIERT
- 325x265 mm

Artikelnummer	Stärke (mm)	H mm	Liter
802427	0,7	100	6,5
802434	0,7	65	4,0
802441	0,7	40	2,0

GASTRONORM BEHÄLTER 1/3 PERFORIERT - 325x176 mm

Artikelnummer	Stärke (mm)	H mm	Liter
802502	0,7	200	7,8
802519	0,7	150	5,7
802526	0,7	100	4,0
802533	0,7	65	2,5
802540	0,7	40	1,2



804100



805114



802601

GASTRONORM-DECKEL

Artikelnummer	Stärke (mm)	mm
804100	0,8	GN 1/1 - 530x325
804117	0,7	GN 2/3 - 354x325
804179	0,8	GN 2/4 - 530x162
804124	0,7	GN 1/2 - 265x325
804131	0,7	GN 1/3 - 325x176
804148	0,7	GN 1/4 - 265x162
804155	0,7	GN 1/6 - 176x162
804162	0,7	GN 1/9 - 176x108

GASTRONORM-DECKEL MIT LÖFFELAUSSPARUNG

Artikelnummer	Stärke (mm)	mm
805107	0,7	GN 1/1 - 530x325
805114	0,7	GN 2/3 - 354x325
805121	0,7	GN 1/2 - 265x325
805138	0,7	GN 1/3 - 325x176
805145	0,7	GN 1/4 - 265x162
805152	0,7	GN 1/6 - 176x162

GASTRONORM-DECKEL DICHTSCHLIESSEND

- Mit Silikonrand für luftdichten Verschluss.
- Passen für Gastronormbehälter der Serie Profi Line sowie Behältern aus Polycarbonat.
- Dank des dichtschiessenden Deckels bleiben die Lebensmittel länger frisch.
- Kein Verschütten während des Transports.

Artikelnummer	mm
802601	GN 1/1 - 530x325
802618	GN 2/3 - 354x325
802625	GN 1/2 - 265x325
802632	GN 1/3 - 325x176
802649	GN 1/4 - 265x162
802656	GN 1/6 - 176x162

GASTRONORM BEHÄLTER KITCHEN LINE

- Abgerundete Kanten und Ecken, einfach zu reinigen.
- Sehr stabile Ausführung durch die verstärkten Ecken.
Mit eingravierter Gastronormgröße.
- Für den Einsatz in kompatiblen Kombidämpfern, Heissluftöfen, Kühl- und Tiefkühlschränken, Bain Marie Systemen und Chafing Dishes.



Höhe (mm)



GASTRONORM BEHÄLTER 1/1
- 530x325 mm

Artikelnummer	Stärke (mm)	H mm	Liter
806159	0,7	200	28,0
806142	0,7	150	21,0
806135	0,6	100	14,0
806128	0,6	65	9,0
806111	0,6	40	5,0
806104	0,6	20	2,5

GASTRONORM BEHÄLTER 2/3
- 354x325 mm

Artikelnummer	Stärke (mm)	H mm	Liter
806258	0,7	200	18,0
806241	0,7	150	13,0
806234	0,6	100	9,0
806227	0,6	65	5,5
806210	0,6	40	3,0
806203	0,6	20	1,5

GASTRONORM BEHÄLTER 1/2
- 325x265 mm

Artikelnummer	Stärke (mm)	H mm	Liter
806357	0,7	200	12,5
806340	0,7	150	9,5
806333	0,6	100	6,5
806326	0,6	65	4,0
806319	0,6	40	2,0
806302	0,6	20	1,0



806449

GASTRONORM BEHÄLTER 1/3
- 325x176 mm

Artikelnummer	Stärke (mm)	H mm	Liter
806456	0,7	200	7,8
806449	0,7	150	5,7
806432	0,6	100	4,0
806425	0,6	65	2,5
806418	0,6	40	1,5
806401	0,6	20	0,6



806548

GASTRONORM BEHÄLTER 1/4
- 265x162 mm

Artikelnummer	Stärke (mm)	H mm	Liter
806555	0,7	200	5,5
806548	0,7	150	4,0
806531	0,6	100	2,8
806524	0,6	65	1,8



806647

GASTRONORM BEHÄLTER 1/6
- 176x162 mm

Artikelnummer	Stärke (mm)	H mm	Liter
806654	0,7	200	3,4
806647	0,7	150	2,4
806630	0,6	100	1,6
806623	0,6	65	1,0



806739

GASTRONORM BEHÄLTER 1/9
- 176x108 mm

Artikelnummer	Stärke (mm)	H mm	Liter
806739	0,7	100	1,0
806722	0,6	65	0,6

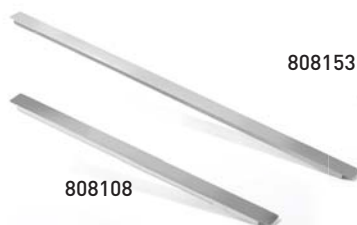

808153

808108

STEG FÜR GASTRONORM BEHÄLTER
- Für passende GN-Behälter in Bain Marie Systemen und Chafing Dishes etc.

Artikelnummer	mm
808153	GN 1/1 - 532x20
808108	GN 1/2 - 325x20

Verstärkte Ecken mit
Eingravierter GN - Größe



807132

GASTRONORM BEHÄLTER 1/1 PERFORIERT
- 530x325 mm

Artikelnummer	Stärke (mm)	H mm	Liter
807132	0,6	100	14,0
807125	0,6	65	9,0
807118	0,6	40	5,0



807224

GASTRONORM BEHÄLTER 2/3 PERFORIERT
- 354x325 mm

Artikelnummer	Stärke (mm)	H mm	Liter
807224	0,6	65	5,5



807330

GASTRONORM BEHÄLTER 1/2 PERFORIERT
- 325x265 mm

Artikelnummer	Stärke (mm)	H mm	Liter
807330	0,6	100	6,5
807323	0,6	65	4,0



804032

GASTRONORM-DECKEL DICHTSCHLIESSEND

- Mit Silikonrand für luftdichten Verschluss
- Passend zu GN-Behältern der 'Kitchen-Line' & 'Budget-Line' Serie
- Die luftdichte Verschlussung ermöglicht ein längeres Frischhalten, sowie einen sauberen Transport von Lebensmitteln

Artikelnummer	Stärke (mm)	mm
804001	1	GN 1/1 - 530x325
804018	0,8	GN 2/3 - 354x325
804025	0,7	GN 1/2 - 265x325
804032	0,7	GN 1/3 - 325x176
804049	0,7	GN 1/4 - 265x162
804056	0,7	GN 1/6 - 176x162



806845

GASTRONORM-DECKEL

Artikelnummer	Stärke (mm)	mm
806814	0,7	GN 1/1 - 530x325
806821	0,7	GN 2/3 - 354x325
806838	0,7	GN 1/2 - 265x325
806845	0,7	GN 1/3 - 325x176
806852	0,7	GN 1/4 - 265x162
806869	0,7	GN 1/6 - 176x162
806876	0,7	GN 1/9 - 176x108



806968

GASTRONORM-DECKEL MIT LÖFFELAUSSPARUNG

Artikelnummer	Stärke (mm)	mm
806913	0,7	GN 1/1 - 530x325
806920	0,7	GN 2/3 - 354x325
806937	0,7	GN 1/2 - 265x325
806944	0,7	GN 1/3 - 325x176
806951	0,7	GN 1/4 - 265x162
806968	0,7	GN 1/6 - 176x162
806975	0,7	GN 1/9 - 176x108

GASTRONORM BEHÄLTER BUDGET LINE

- Sehr stabile Ausführung.
- Glatte Kanten, leicht zu reinigen.
- Für den Einsatz in Heißluftöfen, Kühlschränken, Bain-Marie-Systemen und Chafing Dishes.

NEW!



Höhe (mm)

20

40

65

100

150

200



800133



800232



800331

GASTRONORM BEHÄLTER 1/1
- 530x325 mm

Artikelnummer	Liter	H mm
800157	28	200
800140	21	150
800133	14	100
800126	9	65
800119	5	40
800102	2,5	20

GASTRONORM BEHÄLTER 2/3
- 354x325 mm

Artikelnummer	Liter	H mm
800249	13	150
800232	9	100
800225	5,5	65
800218	3	40

GASTRONORM BEHÄLTER 1/2
- 325x265 mm

Artikelnummer	Liter	H mm
800355	12,5	200
800348	9,5	150
800331	6,5	100
800324	4	65
800317	2	40
800300	1	20



800430



800539



800638

GASTRONORM BEHÄLTER 1/3
- 325x176 mm

Artikelnummer	Liter	H mm
800454	7,8	200
800447	5,7	150
800430	4	100
800423	2,5	65
800416	1,5	40
800409	0,6	20

GASTRONORM BEHÄLTER 1/4
- 265x162 mm

Artikelnummer	Liter	H mm
800553	5,5	200
800546	4	150
800539	2,8	100
800522	1,8	65

GASTRONORM BEHÄLTER 1/6
- 176x162 mm

Artikelnummer	Liter	H mm
800652	3,4	200
800645	2,4	150
800638	1,6	100
800621	1	65



800737



800812



804032

GASTRONORM BEHÄLTER 1/9
- 176x108 mm

Artikelnummer	Liter	H mm
800737	1	100
800720	0,6	65

GASTRONORM DECKEL

Artikelnummer	mm
800812	GN 1/1 - 530x325
800829	GN 2/3 - 354x325
800836	GN 1/2 - 265x325
800843	GN 1/3 - 325x176
800850	GN 1/4 - 265x162
800867	GN 1/6 - 176x162
800874	GN 1/9 - 176x108

**GASTRONORM-DECKEL
DICHTSCHLIESSEND**

- Mit Silikonrand für luftdichten Verschluss
- Passend zu GN-Behältern der 'Kitchen-Line' & 'Budget-Line' Serie
- Die luftdichte Verschlüssung ermöglicht ein längeres Frischhalten, sowie einen sauberen Transport von Lebensmitteln

Artikelnummer	Stärke (mm)	mm
804001	1	GN 1/1 - 530x325
804018	0,8	GN 2/3 - 354x325
804025	0,7	GN 1/2 - 265x325
804032	0,7	GN 1/3 - 325x176
804049	0,7	GN 1/4 - 265x162
804056	0,7	GN 1/6 - 176x162



GASTRONORMBEHÄLTER TRITAN BPA FREI

- Geruchs- und geschmacksneutral.
- Enthält kein Bisphenol A.
- Hochtransparent.



869215



869314



869413

GASTRONORM BEHÄLTER 1/1

- 530x325 mm

Artikelnummer	H mm	Liter
869208	200	28,0
869215	150	21,0
869222	100	14,0
869239	65	9

GASTRONORM BEHÄLTER 1/2

- 325x265 mm

Artikelnummer	H mm	Liter
869307	200	12,5
869314	150	9,5
869321	100	6,5
869338	65	4,0

GASTRONORM BEHÄLTER 1/3

- 325x176 mm

Artikelnummer	H mm	Liter
869406	200	7,8
869413	150	5,7
869420	100	4,0
869437	65	2,5



869505



869611



869727

GASTRONORM BEHÄLTER 1/4

- 265x162 mm

Artikelnummer	H mm	Liter
869505	200	5,5
869512	150	4,0
869529	100	2,8
869536	65	1,8

GASTRONORM BEHÄLTER 1/6

- 176x162 mm

Artikelnummer	H mm	Liter
869604	200	3,4
869611	150	2,4
869628	100	1,6
869635	65	1,0

GASTRONORM BEHÄLTER 1/9

- 176x108 mm

Artikelnummer	H mm	Liter
869727	100	1,0
869734	65	0,6



869819



869918

GASTRONORM-DECKEL

Artikelnummer	mm
869819	GN 1/1 - 530x325
869826	GN 1/2 - 265x325
869833	GN 1/3 - 325x176
869840	GN 1/4 - 265x162
869857	GN 1/6 - 176x162
869864	GN 1/9 - 176x108

ABTROPFGITTER

Artikelnummer	mm
869918	GN 1/1 - 530x325
869925	GN 1/2 - 265x325

Ecken mit Eingravierter GN - Größe

Skalierung

GASTRONORM BEHÄLTER POLYKARBONAT TRANSPARENT

- Gastronorm Behälter aus durchsichtigem Polycarbonat in Profiqualität
- Geruchs- und geschmacksneutral



861202



861424



861523

GASTRONORM BEHÄLTER 1/1

- 530x325 mm

Artikelnummer	H mm	Liter
861202	200	28,0
861219	150	21,0
861226	100	14,0
861233	65	9,0

GASTRONORM BEHÄLTER 1/2

- 325x265 mm

Artikelnummer	H mm	Liter
861400	200	12,5
861417	150	9,5
861424	100	6,5
861431	65	4,0

GASTRONORM BEHÄLTER 1/3

- 325x176 mm

Artikelnummer	H mm	Liter
861509	200	7,8
861516	150	5,7
861523	100	4,0
861530	65	2,5



861622



861721



861820

GASTRONORM BEHÄLTER 1/4

- 265x162 mm

Artikelnummer	H mm	Liter
861608	200	5,5
861615	150	4,0
861622	100	2,8
861639	65	1,8

GASTRONORM BEHÄLTER 1/6

- 176x162 mm

Artikelnummer	H mm	Liter
861707	200	3,4
861714	150	2,4
861721	100	1,6
861738	65	1,0

GASTRONORM BEHÄLTER 1/9

- 176x108 mm

Artikelnummer	H mm	Liter
861820	100	1,0
861837	65	0,6



864104

GASTRONORM-DECKEL

- Ohne Löffelaussparung.
- Passend zu Edelstahl GN-Behälter der Serie Profi Line.



868522

ABTROPFGITTER

Artikelnummer	mm
864104	GN 1/1 - 530x325
864128	GN 1/2 - 265x325
864135	GN 1/3 - 325x176
864142	GN 1/4 - 265x162
864159	GN 1/6 - 176x162
864166	GN 1/9 - 176x108

Artikelnummer	mm
868522	GN 1/1 - 530x325
868546	GN 1/2 - 325x265
868553	GN 1/3 - 325x176
868577	GN 1/6 - 172x162



GASTRONORM BEHÄLTER SCHWARZ POLYKARBONAT

- Gastronorm Behälter aus schwarzem Polycarbonat in Profiqualität.
- Geruchs- und geschmacksneutral.



862209

GASTRONORM BEHÄLTER 1/1

- 530x325 mm

Artikelnummer	H mm	Liter
862209	65	9,0



862421

GASTRONORM BEHÄLTER 1/2

- 325x265 mm

Artikelnummer	H mm	Liter
862421	100	6,5
862438	65	4,0



862513

GASTRONORM BEHÄLTER 1/3

- 325x176 mm

Artikelnummer	H mm	Liter
862513	150	5,7
862520	100	4,0
862537	65	2,5



862629

GASTRONORM BEHÄLTER 1/4

- 265x162 mm

Artikelnummer	mm	H mm	Liter
862629	265x162	100	2,8
862636	265x162	65	1,8



862711

GASTRONORM BEHÄLTER 1/6

- 176x162 mm

Artikelnummer	H mm	Liter
862711	150	2,4
862728	100	1,6
862735	65	1,0



862902

GASTRONORM-DECKEL

Artikelnummer	mm
862902	GN 1/1 - 530x325
862926	GN 1/2 - 325x265
862933	GN 1/3 - 325x176
862940	GN 1/4 - 265x162
862957	GN 1/6 - 176x162

GN-BEHÄLTER POLYPROPYLEN

- Geruchs- und geschmacksneutral.



880012

GASTRONORM BEHÄLTER 1/1

- 530x325 mm

Artikelnummer	H mm	Liter
880005	200	28,0
880012	150	21,0
880029	100	14



880111

GASTRONORM BEHÄLTER 1/2

- 325x265 mm

Artikelnummer	H mm	Liter
880104	200	12,5
880111	150	9,5
880128	100	6,5



880210

GASTRONORM BEHÄLTER 1/3

- 325x176 mm

Artikelnummer	H mm	Liter
880203	200	7,8
880210	150	5,7
880227	100	4,0



880319

GASTRONORM BEHÄLTER 1/4

- 265x162 mm

Artikelnummer	H mm	Liter
880302	200	5,5
880319	150	4,0
880326	100	2,8



880418

GASTRONORM BEHÄLTER 1/6

- 176x162 mm

Artikelnummer	H mm	Liter
880401	200	3,4
880418	150	2,4
880425	100	1,6



880524

GASTRONORM BEHÄLTER 1/9

- 176x108 mm

Artikelnummer	H mm	Liter
880524	100	1,0



880609

GASTRONORM-DECKEL

- Passend zu allen Hendi Polypropylen Gastronormbehältern, inkl. HACCP Aufbewahrungsbehältern

Artikelnummer	mm
880609	GN 1/1 - 530x325
880616	GN 1/2 - 325x265
880623	GN 1/3 - 325x176
880630	GN 1/4 - 265x162
880647	GN 1/6 - 176x162
880654	GN 1/9 - 176x108

Ecken mit Eingravierter GN - Größe

Skalierung

HACCP AUFBEWAHRUNGSBEHÄLTER

- Gastronormbehälter ohne Deckel.
- Luftdicht abschliessend.
- Geruchs- und geschmacksneutral.
- Deckel und Farbcodierungsclips (grün, gelb, blau oder rot nach den HACCP Richtlinien) separat erhältlich.
- Etikett zur Nachverfolgung der Lebensmittellagerung.
- Spezielle abwischbare Stift zur Etikettenbeschriftung separat erhältlich (Art.-Nr.: 871546)

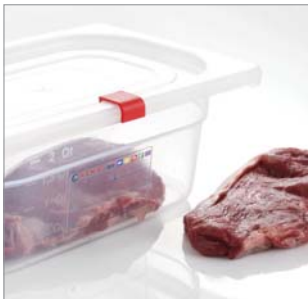

880050

AUFBEWAHRUNGSBEHÄLTER GASTRONORM 1/1
- 530x325 mm

Artikelnummer	H mm	Liter
880050	200	28
880067	150	21
880074	100	14



880159

AUFBEWAHRUNGSBEHÄLTER GASTRONORM 1/2
- 325x265 mm

Artikelnummer	H mm	Liter
880159	200	12,5
880166	150	9,5
880173	100	6,5



880258

AUFBEWAHRUNGSBEHÄLTER GASTRONORM 1/3
- 325x176 mm

Artikelnummer	H mm	Liter
880258	200	7,8
880265	150	5,7
880272	100	4,0
880289	65	2,5



880371

AUFBEWAHRUNGSBEHÄLTER GASTRONORM 1/4
- 265x162 mm

Artikelnummer	H mm	Liter
880357	200	5,5
880364	150	4,0
880371	100	2,8
880388	65	1,8



880456

AUFBEWAHRUNGSBEHÄLTER GASTRONORM 1/6
- 176x162 mm

Artikelnummer	H mm	Liter
880456	200	3,4
880463	150	2,4
880470	100	1,6
880487	65	1,0



880555

AUFBEWAHRUNGSBEHÄLTER GASTRONORM 1/9
- 176x108 mm

Artikelnummer	H mm	Liter
880555	100	1,0
880562	65	0,6

GASTRONORM-DECKEL

- Passend zu allen Hendi Polypropylen Gastronormbehältern,
inkl. HACCP Aufbewahrungsbehältern

Artikelnummer	mm
880609	GN 1/1 - 530x325
880616	GN 1/2 - 325x265
880623	GN 1/3 - 325x176
880630	GN 1/4 - 265x162
880647	GN 1/6 - 176x162
880654	GN 1/9 - 176x108



880623

**FARBCODIERUNGSCLIPS ZU HACCP
AUFBEWAHRUNGSBEHÄLTER**

Artikelnummer	Stückzahl	Farbe
880661	12	rot
880678	12	grün
880685	12	gelb
880692	12	blau
880869	12	violett



880692

880661

880678

880685

880869

CATERING-MARKER

- 2 Stück auf Blisterkarte
- Zur Beschriftung der Aufbewahrungsbehälter
- Abwischbar

Artikelnummer	Stückzahl
871546	2



871546

SCHNEIDBRETTER HACCP

- Polyethylen HDPE 500 Kunststoff
- Entspricht der HACCP Norm
- Beidseitig nutzbar

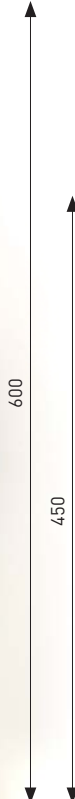
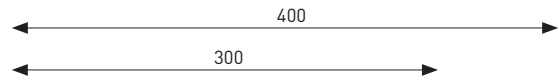

825549

825631

SCHNEIDBRETTER HACCP 600X400

Artikelnummer	Farbe	für	mm
825600	weiß	Käse, Brot	600x400x(H)18
825617	rot	Fleisch	600x400x(H)18
825624	blau	Fisch	600x400x(H)18
825631	grün	Obst, Gemüse	600x400x(H)18
825648	braun	Braten	600x400x(H)18
825655	gelb	Geflügel	600x400x(H)18
825662	violett	antiallergisch	600x400x(H)18 NEW!

SCHNEIDBRETTER HACCP 450X300

Artikelnummer	Farbe	für	mm
825518	weiß	Käse, Brot	450x300x(H)12,7
825525	rot	Fleisch	450x300x(H)12,7
825532	blau	Fisch	450x300x(H)12,7
825549	grün	Obst, Gemüse	450x300x(H)12,7
825556	braun	Braten	450x300x(H)12,7
825563	gelb	Geflügel	450x300x(H)12,7
825570	violett	antiallergisch	450x300x(H)12,7 NEW!

SCHNEIDBRETTHALTER

- Für 6 Schneidbretter bis max. 20 mm Dicke.



Artikelnummer	mm
826201	303x211x(H)205



826201

SCHNEIDBRETTER HACCP

- Polyethylen HDPE 500 Kunststoff
- Entspricht der HACCP Norm
- Beidseitig nutzbar

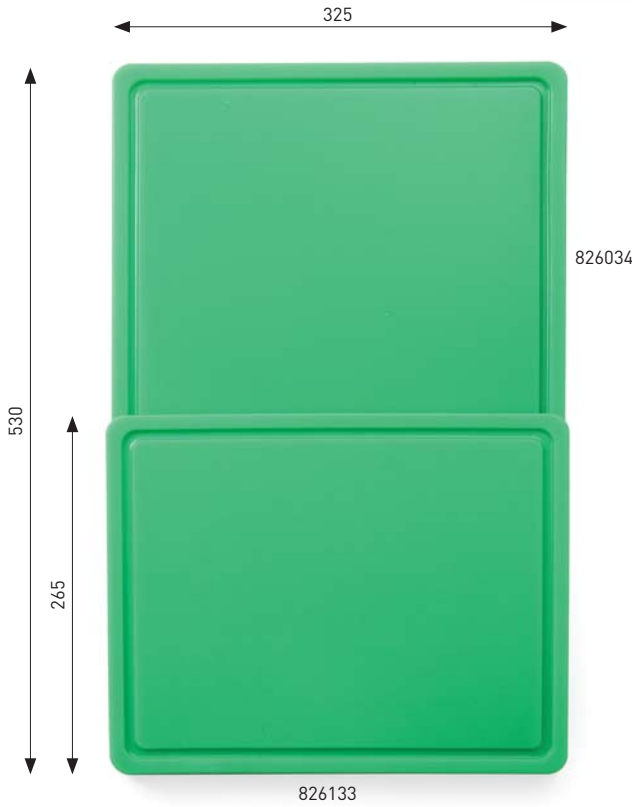

SCHNEIDBRETTER HACCP GASTRONORM 1/1

- Eine Seite glatt, eine Seite mit Saftrille.

Artikelnummer	Farbe	für	mm
826003	weiß	Käse, Brot	530x325x(H)15
826010	rot	Fleisch	530x325x(H)15
826027	blau	Fisch	530x325x(H)15
826034	grün	Obst, Gemüse	530x325x(H)15
826041	braun	Braten	530x325x(H)15
826058	gelb	Geflügel	530x325x(H)15
826065	violett	antiallergisch	530x325x(H)15

SCHNEIDBRETTER HACCP GASTRONORM 1/2

- Eine Seite glatt, eine Seite mit Saftrille.

Artikelnummer	Farbe	für	mm
826102	weiß	Käse, Brot	265x325x(H)12
826119	rot	Fleisch	265x325x(H)12
826126	blau	Fisch	265x325x(H)12
826133	grün	Obst, Gemüse	265x325x(H)12
826140	braun	Braten	265x325x(H)12
826157	Gelb	Geflügel	265x325x(H)12
826164	violett	antiallergisch	265x325x(H)12

**Abtropfende
Flüssigkeiten laufen
direkt in die Saftrille**





826300

HACCP SCHNEIDFOLIENSET - 6TEILIG

- 6er-Set für optimale Küchenhygiene
- Weiss, rot, blau, grün, braun, gelb
- Durch die Biegsamkeit können geschnittene Lebensmittel einfach in den Topf gegeben werden.
- Geringes Gewicht für einfache Lagerung und Transport.

Artikelnummer	mm
826300	380x305x(H)1,4



826324

NEW!

HACCP ANTI-RUTSCH SCHNEIDFOLIENSET - 6TEILIG

- 6er-Set für optimale Küchenhygiene.
- Weiss, rot, blau, grün, braun, gelb.
- Durch die Biegsamkeit können geschnittene Lebensmittel einfach in den Topf gegeben werden.
- Geringes Gewicht für einfache Lagerung und Transport.

Artikelnummer	mm
826324	290x380x(H)1,4



Anti-Rutsch Boden

598047



ANTIRUTSCHMATTE

- Multifunktionale Antirutschmatte.
- Hergestellt aus PVC-Schaum.
- Auf Maß zuschneidbar.
- Reinigung per Handwäsche bei bis zu 40°C.
- Nicht geeignet für direkten Lebensmittelkontakt.

Artikelnummer	mm
598047	1500x300





SCHNEIDBRETTER HOLZ



506912

506905



505205

HOLZSCHNEIDBRETT

- Hochwertiges Kautschuk-Holz
- Mit Griffmulden

Artikelnummer	mm	-
506912	265x325x(H)45	GN 1/2
506905	530x325x(H)45	GN 1/1

TRANCHIERBRETT

- Massives Buchenholz
- Mit Safrinne

Artikelnummer	mm
505205	390x230x(H)16



505007



505106

BROTSCHEIDBRETT

- Massives Buchenholz

Artikelnummer	mm
505007	340x200x(H)14

SCHNEIDBRETT MIT GRIF

- Massives Buchenholz.

Artikelnummer	mm
505106	390x160x(H)13



505502

Mit herausnehmbarem Holzgitter

BROTSCHEIDEBRETT

- Mit herausnehmbarem Holzgitter
- Auf 4 Antirutschfüßen

Artikelnummer	mm
505502	475x322



505403

BAGUETTESCHNEIDEBRETT

- Massives Buchenholz
- In kombinierter Ausführung, 1 Seite mit Safrinne und 1 Seite geriffelt

Artikelnummer	mm
505403	530x325x(H)18



506950



506943

506936

BAMBUS SCHNEIDEBRETT

Artikelnummer	mm	-
506936	500x350x(H)40	rechteckig
506943	330x250x(H)40	rechteckig
506950	ø400x(H)35	rund

MESSER PROFI LINE



- Alle Messer der Serie Profi Line sind aus einem Stück deutschem Karbonstahl mit hoher Präzision gesenkgeschmiedet. Dieser spezielle Chrom-Molybdän-Vanadium Stahl X50CrMoV15 garantiert folgende Eigenschaften:
 - Rasiermesserscharf
 - Langlebiger Grat der Klinge
 - Der Grat der Klinge ist einfach zu erhalten
 - Hohe Korrosionsbeständigkeit
- Jedes Messer durchläuft 50 Produktionsstufen. In traditioneller Handwerkskunst, kombiniert mit modernster Maschinenteknik wird jedes Messer so lange geschliffen und poliert, bis die Klinge und deren Grat in den richtigen Winkel gebracht worden sind. Der Handgriff vereint Eleganz, Balance und Sicherheit und ermöglicht ein präzises Handling. Jedes Messer ist einzeln in einem PET Blister verpackt.



Die Messerrücken kann zum Brechen kleinerer Knochen, zum Öffnen von Schalentieren verwendet werden

Mit dem Messerblatt können Sie u.a. Filets abflachen oder auch gehackte Kräuter aufnehmen

Die Messerspitze kann zum Schneiden von kleinen Lebensmitteln z.B. Knoblauch verwendet werden

Weiche und harte Nahrungsmittel können mit dem zentralen Teil der Klinge geschnitten werden. Die geschungene Klinge ist bestens geeignet zum Zerhacken von Kräutern

Mit dem Messeransatz können Sie auch härteste Nahrungsmittel schneiden. Bei Verwendung dieses Teils des Messers, erreichen Sie die größte Hebelwirkung und somit die größte Schneidkraft



KOCHMESSER

Artikelnummer	Stärke (mm)	Klinge (mm)
844205	3,3	250/385

KOCHMESSER

Artikelnummer	Stärke (mm)	Klinge (mm)
844212	3,3	200/335

KÜCHENMESSER

Artikelnummer	Stärke (mm)	Klinge (mm)
844250	2	150/265

**TRANCHIERMESSER**

Artikelnummer	Stärke (mm)	Klinge (mm)
844311	2,7	250/380

**TRANCHIERMESSER**

Artikelnummer	Stärke (mm)	Klinge (mm)
844304	2,6	200/330

**AUSBEINMESSER**

– Flexibel

Artikelnummer	Stärke (mm)	Klinge (mm)
844267	2	150/270

**SCHÄLMESSER**

Artikelnummer	Stärke (mm)	Klinge (mm)
844236	1,9	90/195

**WETZSTAHL**

Artikelnummer	Klinge (mm)
844403	310/445

**SCHINKEN-/LACHSMESSER**

– Semiflexibel, Granton

Artikelnummer	Stärke (mm)	Klinge (mm)
844328	2,6	300/430

**BROTMESSER**

Artikelnummer	Stärke (mm)	Klinge (mm)
844298	2,4	215/340

**BROTMESSER**

– Angehoben

Artikelnummer	Stärke (mm)	Klinge (mm)
844281	2,4	215/340

**HACKBEIL**

– Glatte Ausführung

Artikelnummer	Stärke (mm)	Klinge (mm)
844342	4	170/295

**HACKBEIL**

– Granton

Artikelnummer	Stärke (mm)	Klinge (mm)
844335	2,5	170/295

**SANTOKU MESSER**

– Granton

Artikelnummer	Stärke (mm)	Klinge (mm)
844274	3	180/310

**FLEISCHGABEL**

Artikelnummer	Stärke (mm)	Klinge (mm)
844229	9	150/285

**FLEISCHGABEL GEBOGEN**

Artikelnummer	Stärke (mm)	Klinge (mm)
844243	2,5	130/255

MESSER KITCHEN LINE

- Kochmesser von HENDI sind aus einem Stück Chrom-Molybdän-Vanadium-Stahl geschmiedet, POM Griff
- Eisgehärteter Chrom-Molybdän-Vanadium-Stahl garantiert Langlebigkeit, Korrosionsbeständigkeit und langes Bestehen der Klingenschärfe
- Das spezielle Design und die genaue Anbringung der POM verhindert das Eindringen von Wasser oder Lebensmittelresten zwischen Stahl und Griffstück
- Jedes Messer ist einzeln in einer PET Blisterverpackung verpackt
- Geschützter, ergonomischer Griff



KOCHMESSER

Artikelnummer	Klinge (mm)
781319	200/340



KOCHMESSER

Artikelnummer	Klinge (mm)
781357	150/295



TRANCHIERMESSER

Artikelnummer	Klinge (mm)
781340	200/340



AUSBEINMESSER

Artikelnummer	Klinge (mm)
781371	150/285



BROTMESSER

Artikelnummer	Klinge (mm)
781333	230/345



KÜCHENMESSER

Artikelnummer	Klinge (mm)
781388	125/240



SCHÄLMESSER

Artikelnummer	Klinge (mm)
781395	90/200



POULTRY SHEARS

Artikelnummer	Klinge (mm)
781401	140/250



FLEISCHGABEL

Artikelnummer	Klinge (mm)
781364	175/290



HACKBEIL

Artikelnummer	Klinge (mm)
781302	180/300



SCHINKEN-/LACHSMESSER

Artikelnummer	Klinge (mm)
781326	215/380



WETZSTAHL

Artikelnummer	Klinge (mm)
781418	ø10x230/360

MESSERMAGNETLEISTE MIT HAKEN – Mit 2 Magnetstreifen



Artikelnummer	L mm	Teil
820209	300	3 Haken
820308	450	5 Haken
820407	600	6 Haken



820209



820308



820407



JAPANISCHE MESSER



- Japanische Traditionsmesser mit Holzgriff aus einem Stück gesenkgeschmiedet.
- Auch diese Edelstahllegierung X50CrMoV15 verarbeiten wir in 50 Arbeitsschritten zu einer perfektionierten Klinge.
- Jedes Messer ist einzeln im Blister verpackt.
- Limitierte Edition, speziell für HENDI gefertigt.



Artikelnummer			Klinge (mm)	Stärke (mm)
845059	1	Messer ‚Sashimi‘	210/340	4
845042	2	Messer ‚Sashimi‘	240/370	4
845028	3	Messer ‚Nakiri‘	180/325	4
845035	4	Messer ‚Santoku‘	165/295	2

MESSER VIOLETT - ANTIALLERGISCH

- Griff aus Polypropylen gemäß den HACCP -Vorschriften.
- Jedes Messer in Blisterverpackung.

NEW!



Neuer ergonomischer Griff

KOCHMESSER

Artikelnummer			Klinge (mm)	Stärke (mm)
842676			180/320	2,5

MESSER STANDARD - SCHWARZ

- Griff aus Polypropylen gemäß den HACCP -Vorschriften.
- Jedes Messer in Blisterverpackung.



Neuer ergonomischer Griff

UNIVERSALMESSER
- Kurzes Modell

Artikelnummer	Stärke (mm)	Klinge (mm)
842201	1,2	90/190

UNIVERSALMESSER
- Wellenschliff

Artikelnummer	Stärke (mm)	Klinge (mm)
842102	1,2	100/205

TRANCHIERMESSER

Artikelnummer	Stärke (mm)	Klinge (mm)
842409	2,5	150/280

KOCHMESSER

Artikelnummer	Stärke (mm)	Klinge (mm)
842607	2,5	180/320

KOCHMESSER

Artikelnummer	Stärke (mm)	Klinge (mm)
842706	2,5	240/385

SCHINKEN-/LACHMESSER

Artikelnummer	Stärke (mm)	Klinge (mm)
842904	1,7	350/490

Strukturklinge verhindert das Anhaften von Lebensmitteln an der Klinge

BROTMESSER

Artikelnummer	Stärke (mm)	Klinge (mm)
843000	1,5	250/385

BROTMESSER

Artikelnummer	Stärke (mm)	Klinge (mm)
843109	1,5	300/430

FLEISCHERMESSER **NEW!**

Artikelnummer	Stärke (mm)	Klinge (mm)
844427	2,5	200

FLEISCHERMESSER **NEW!**

Artikelnummer	Stärke (mm)	Klinge (mm)
844410	2,5	250

AUSBEINMESSER **NEW!**

Artikelnummer	Stärke (mm)	Klinge (mm)
844441	1,8	150

FLEISCHMESSER **NEW!**

Artikelnummer	Stärke (mm)	Klinge (mm)
844434	1,8	150

WETZSTAHL

Artikelnummer	Stärke (mm)	Klinge (mm)
781418	ø10	230/360



MESSER BRAUN - FÜR GEKOCHTES FLEISCH

- Griff aus Polypropylen gemäß den HACCP -Vorschriften.
- Jedes Messer in Blisterverpackung.



Artikelnummer			Klinge (mm)	Stärke (mm)
842669	1	Kochmesser	180/320	2,5
842799	2	Kochmesser	240/385	2,5
842966	3	Schinken-/Lachsmesser	350/490	1,7

Strukturklinge verhindert das Anhaften von Lebensmitteln an der Klinge



Neuer ergonomischer Griff



MESSER ROT - FÜR ROHES FLEISCH

- Griff aus Polypropylen gemäß den HACCP -Vorschriften.
- Jedes Messer in Blisterverpackung.

Artikelnummer			Klinge (mm)	Stärke (mm)
842423	1	Tranchiermesser	150/290	2,5
842522	2	Filetmesser	150/300	0,9
842621	3	Kochmesser	180/320	2,5
842720	4	Kochmesser	240/385	2,5
842928	5	Schinken-/Lachsmesser	350/490	1,7

Strukturklinge verhindert das Anhaften von Lebensmitteln an der Klinge

Neuer ergonomischer Griff



MESSER GELB - FÜR GEFLÜGEL

- Griff aus Polypropylen gemäß den HACCP -Vorschriften.
- Jedes Messer in Blisterverpackung.



Artikelnummer			Klinge (mm)	Stärke (mm)
842539	1	Filetirmesser	150/300	0,9
842638	2	Kochmesser	180/320	2,5
842737	3	Kochmesser	240/385	2,5



Neuer ergonomischer Griff



MESSER BLAU - FÜR FISCH

- Griff aus Polypropylen gemäß den HACCP -Vorschriften.
- Jedes Messer in Blisterverpackung.

Artikelnummer			Klinge (mm)	Stärke (mm)
842546	1	Filetirmesser	150/300	0,9
842645	2	Kochmesser	180/320	2,5
842744	3	Kochmesser	240/385	2,5



Neuer ergonomischer Griff



MESSER WEISS - FÜR KÄSE UND BROT

- Griff aus Polypropylen gemäß den HACCP -Vorschriften.
- Jedes Messer in Blisterverpackung.



Artikelnummer		Klinge (mm)	model	Stärke (mm)
842256	1	90/190	kurzes Modell	1,2
842355	2	130/230	langes Modell	1,2
842553	3	150/300		0,9
842652	4	180/320		2,5
842751	5	240/385		2,5
843055	6	250/385		1,5
843154	7	300/430		1,5

Neuer ergonomischer Griff



Strukturklinge verhindert das Anhaften von Lebensmitteln an der Klinge

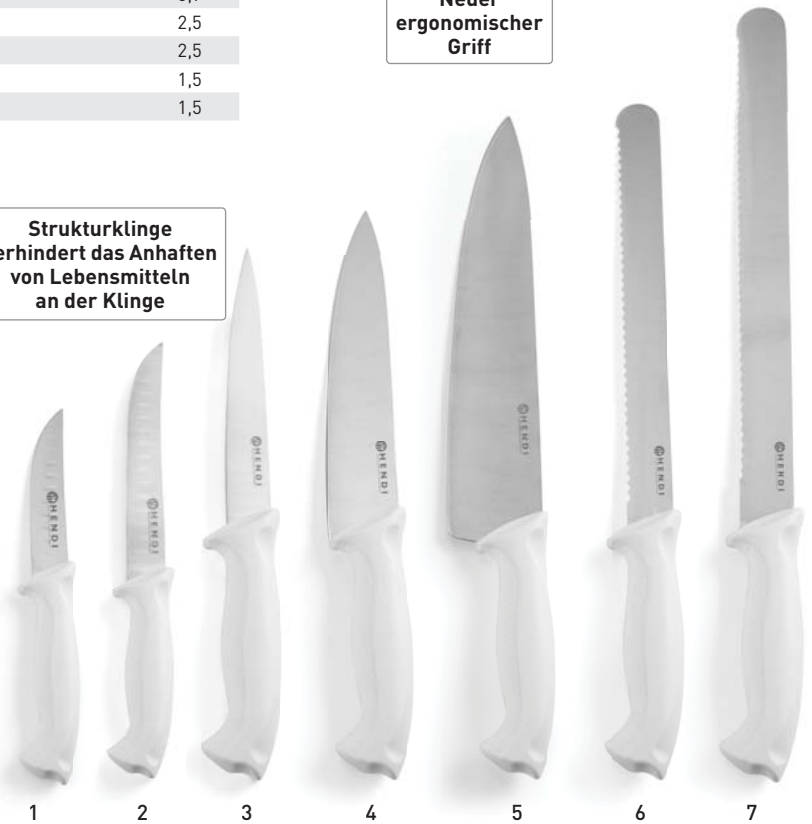

MESSER GRÜN - FÜR GEMÜSE UND OBST

- Griff aus Polypropylen gemäß den HACCP -Vorschriften.
- Jedes Messer in Blisterverpackung.

Artikelnummer		Klinge (mm)	model	Stärke (mm)
842218	1	90/190	kurzes Modell	1,2
842119	2	100/205	Wellenschliff	1,2
842317	3	130/230	langes Modell	1,2
842614	4	180/320		2,5
842713	5	240/385		2,5

Neuer ergonomischer Griff



Strukturklinge verhindert das Anhaften von Lebensmitteln an der Klinge



SCHÄLMESSER, 6 FARBIGES SET



SCHÄLMESSER

- Set mit 6 unterschiedlichen Farben: weiß, rot, blau, grün, schwarz und gelb
- Hergestellt aus Walzstahl

842003

Artikelnummer	Klinge mm
842003	75/175



SCHÄLMESSER

- Set mit 6 unterschiedlichen Farben: weiß, rot, blau, grün, schwarz und gelb
- Hergestellt aus Walzstahl

842010

Artikelnummer	Klinge mm
842010	90/185

SCHÄLMESSER

- Hohe Qualität

SCHÄLMESSER

- "Made in Germany"



Artikelnummer	Klinge mm	
841105	75/180	gerades Modell
841112	87/190	spitzes Modell
841129	60/165	gebogenes Modell



841105 841112 841129 841136

TOMATENMESSER

- Polypropylengriff
- "Made in Germany"



Artikelnummer	Klinge mm
841136	110/210

SCHÄLMESSER MIT HOLZGRIFF

- "Made in Germany"



Artikelnummer	Klinge mm	
841020	60/165	gebogenes Modell



841020

PENDELSCHÄLER

- Gerades Modell



Artikelnummer	Klinge mm	
841228	50/110	auf Skinkarte



841228

PENDELSCHÄLER

- Querliegendes Modell



Artikelnummer	Klinge mm	
841235	50/150	auf Skinkarte



841235

DEKORIERARTIKEL



GRAPEFRUITMESSER

Artikelnummer	mm
856185	110/215



ZESTENREISSER

Artikelnummer	mm
856031	155



ZUCCHINIENKERNER

Artikelnummer	mm
856086	110/220



ZITRONENMESSER

Artikelnummer	mm
856055	180



KUGELAUSSTECHER EINFACH - OVAL

Artikelnummer	mm
856017	ø26x165



KUGELAUSSTECHER GERIFFELT

Artikelnummer	-	mm
856024	22 mm	ø22x155



KUGELAUSSTECHER DOPPELT

Artikelnummer	mm
856000	ø22-25x165



KANALMESSER

Artikelnummer	mm
856048	150



PIZZAMESSER

Artikelnummer	mm	
617014	Ø 100x230	1 auf Skinkarte



TEIGSCHNEIDER WELLENSCHLIFF

Artikelnummer	mm
856154	ø60x180



BUTTERROLLER

Artikelnummer	mm
856192	200



BRÖTCHENSTREICHER - WELLENSCHLIFF

Artikelnummer	mm
856768	100x85x225



QUERSCHÄLER

Artikelnummer	mm
856178	175

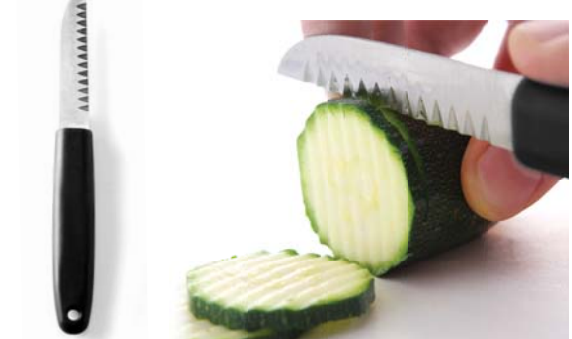

DEKORIERMESSER

Artikelnummer	mm
856062	200

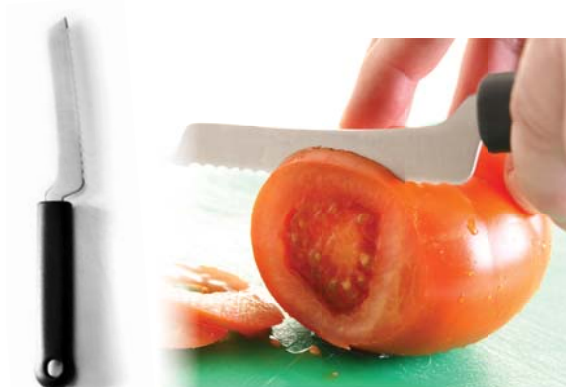

TOMATENMESSER

Artikelnummer	mm
856253	230

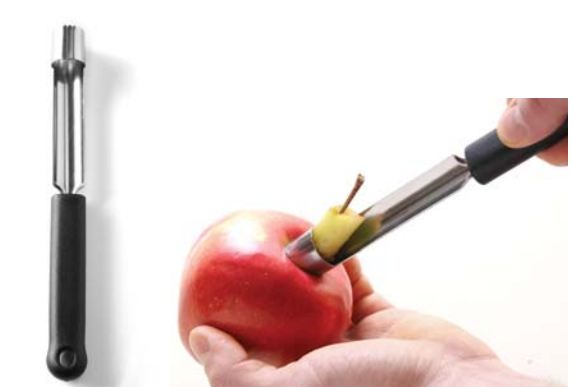

APFELENTKERNER

Artikelnummer	mm
856079	215



KÄSEHOBEL

Artikelnummer	mm
856208	205



KÄSEHOBEL FÜR WEICHKÄSE

Artikelnummer	mm
856215	160



KÄSEREIBE

Artikelnummer	mm
856222	160x60



KÄSEMESSER FÜR WEICHKÄSE

Artikelnummer	mm
856246	160/270



KÄSEMESSER FÜR HARTKÄSE

Artikelnummer	mm
856239	130/260

DEKORIERMESSER



856291



DEKORIERSET MIT TASCHE - 6 TEILIG

- Bestehend aus:
- Kugelausstecher doppelt
- Kugelausstecher einfach
- Zitronenmesser
- Kanalmesser
- Apfelentkerner 20mm
- Dekoriermesser

Artikelnummer

856291

WIEGEMESSER & SCHEREN



844366

844359

WIEGEMESSER

Artikelnummer		mm
844366	Doppelklinge	230
844359	Einzelklinge	230



856314



WILD- /GEFLÜGELSCHERE

- Karbonstahl
- Softgrip

Artikelnummer	mm
856314	240

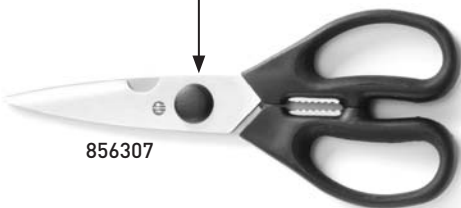
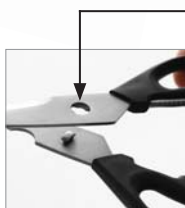

856307

KÜCHENSCHERE

- Demontierbar für Einfache Reinigung
- Softgrip

Artikelnummer	mm
856307	195

ABS
PLASTIC



Sehen Sie sich den Film an

224403

MESSERSCHLEIFGERÄT ELEKTRISCH

- Geeignet zum schnellen, einfachen Schleifen von Messern
- Leicht zu wechselndes Sandpapier
- Geeignet für alle Fleisch-, Fisch-, Gemüse- und Obstmesser

Artikelnummer	mm	V
224403	310x110x(H)110	230
224410	Schleifpapier als Ersatzteil erhältlich	



PP
POLYPROPYLENE



820605

MESSERSCHÄRFER

- Mit Fingerschutz

Artikelnummer	mm
820605	140



ABS
PLASTIC



820612

MESSERSCHÄRFER

- Ergonomischer Griff und rutschfester Fuß gewährleisten einen sicheren und komfortablen Gebrauch.
- 3 Funktionen ermöglichen das Schärfen von allen Messerarten, auch von Keramikmessern.
- Nicht zum Schärfen von Messern mit gezahntem Schliß oder Scheren geeignet.

Artikelnummer	mm
820612	200x46x(H)75

CERAMIC [Keramik]: gekreuzte Elektrokorund-Stäbe zum Schärfen von Keramikmessern.

COARSE [Grob]: das Schleifelement aus Karbid ermöglicht das Herausbilden einer präzisen Schneidkante.

FINE [Fein]: gekreuzte Keramikstäbe zum professionellen Abziehen der Schneidkante.



KARTOFFELSTAMPFER

- Schwere und massive Ausführung.



Artikelnummer	mm
693001	130x(H)355
693100	180x(H)600
693209	180x(H)770

KARTOFFELSTAMPFER



Artikelnummer	mm
856147	95x(H)230



856147



693001



693100



693209



515105



KARTOFFELPRESSE

Artikelnummer	mm
515105	300x110



570715

KNOBLAUCHPRESSE



Artikelnummer	mm
570715	175x30



856123

KNOBLAUCHPRESSE

- Einfach zu reinigen
- 2 entnehmbare Einsätze



Artikelnummer	mm
856123	180x25



570104



EIERSCHNEIDER RECHTECKIG

Artikelnummer	mm
570104	130x85



570012



EIERSCHNEIDER OVAL

Artikelnummer	mm	
570012	120x115	1 auf Skinkarte



690000

DOSENÖFFNER FÜR GROSSKÜCHEN

- Zur Tischmontage mittels Flügelschraube
- Geeignet für Dosen von bis zu 335 mm



Artikelnummer	mm
690000	550



856116



DOSENÖFFNER

Artikelnummer	mm
856116	200

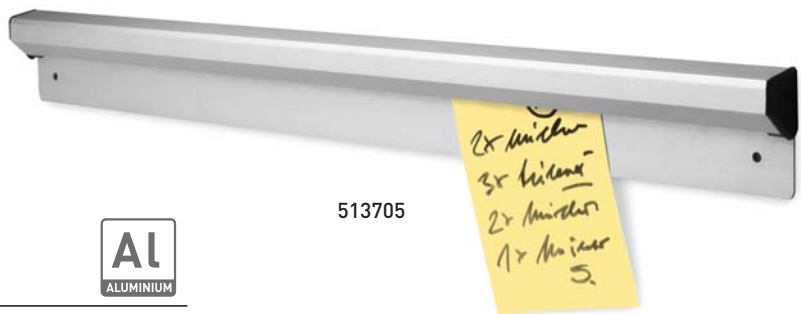

513705

BONSCHIENE

- Satiniertes Aluminium
- Mit Schrauben- oder Klebefestigung



Artikelnummer	mm
513705	600



222560

222553



SALATSCHLEUDER

- Ideal zum Trocknen von Salaten in grösseren Mengen
- 222560 inkl. Wasserablaufschauch
- Innerer Schleuderkorb entnehmbar
- Nicht verfügbar in Frankreich

Artikelnummer	liter	mm
222553	12	Ø335x(H)430
222560	25	Ø430x(H)530



624302

WASSERKESSEL - MIT DECKEL



Artikelnummer	liter	mm
624302	6,5	Ø260



518700

TRICHTER



Artikelnummer	mm
518700	Ø120



462904

ÖLKÄNNCHEN

- Mit Schanierdeckel



Artikelnummer	liter	mm
462904	0,3	Ø70x(H)115

Lasergefertigte, extrem scharfe Präzisionsmesser



856352



856369



856376



856321



856338



856345

REIBEN SCHMAL

- Lasergefertigte Präzisionsklingen, extrem scharf.

Artikelnummer	mm	-
856352	35x220 / (L)390	fein
856369	35x220 / (L)390	grob
856376	35x220 / (L)390	gerade

REIBEN BREIT

- Lasergefertigte Präzisionsklingen, extrem scharf.

Artikelnummer	mm	-
856321	65x135 / (L)315	grob
856338	65x135 / (L)315	fein
856345	65x135 / (L)315	gerade

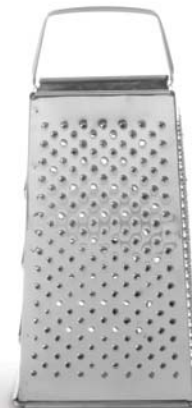

443002

VIERKANT-KÜCHENREIBE

Artikelnummer	mm
443002	90x65x(H)200



NEW!

222676



Messereinsätze
in V-Form für
effektives Schneiden



MANDOLINE V-SHAPE MIT DOPPELKLINGE

- Edelstahl und schwarzer ABS-Kunststoff.
- V-Shape Einsatz als Hauptmesser, und einem geriffeltem zweiten Messer.
- Einfache Einstellung der Schnittstärke beider Messer.
- Einklappbare Anti Rutsch Füße.
- Inklusive 2 zusätzlicher Messer für Julienne oder Pommes Frites 6 und 9 mm.
- Aufbewahrungsbox zur sicheren Verwahrung der Messer.
- Schneidguthalter aus Polypropylen mit Metallstiften für sicheres Schneiden.

Artikelnummer	mm
222676	530x165x(H)203

MANDOLINE V-SHAPE

- Hergestellt aus schwarzem PP und ABS.
- 5 qualitativ hochwertige Messereinsätze aus Edelstahl.
- Antirutschfuß klappbar.
- Messereinsätze in V-Form für effektives Schneiden.
- Pommesmesser.
- Scheibenstärke manuell einstellbar von 1-9 mm.
- Julienstärke manuell einstellbar von 6-9 mm.
- Schneidguthalter mit Metallstiften.
- Höhe 140 mm mit ausgeklapptem Fuß.

Artikelnummer	mm
222614	130x335x(H)75



Messereinsätze in V-Form
für effektives Schneiden

222614



MANDOLINE

- Inklusive 1x Schneid- und 1x Riffelmesser, 3x Streifenmesser (5, 7, 10mm).
- Aufbewahrungsbox für Messer und Schneidguthalter.
- Antirutschfuß klappbar.

Artikelnummer	mm
222652	395x125x(H)200



Lieferung komplett mit Lebensmittelhalter,
5 Messern und Messeraufbewahrungsbox



222652

NEW! **S.S.**
STAINLESS STEEL

Geeignet zum
Verarbeiten von
großen Mengen

570166



TOMATENSCHNEIDER

- Ideal zum Schneiden von Tomaten und anderen weichen Frucht- und Gemüsesorten.
- Dank der speziell geformten stabilen Beine mit rutschfesten Füßen können Sie eine Schüssel direkt unter den Schneider stellen.
- Ausgestattet mit 6 gezackten Klingen aus rostfreiem Stahl.
- Der Schieber hat eine Rückholfeder und wird mit 2 Griffen bedient.

Artikelnummer	mm
570166	360x300x(H)380



570159

S.S.
STAINLESS STEEL

TOMATENSCHNEIDER

- Nur zum Schneiden von Tomaten und weichen Gemüse-/Fruchtsorten geeignet.
- Scheibenstärke: ± 5 mm.
- Einfach zu Reinigen.
- Mit Saugnapf-Füßen.
- Schraubenzieher und -schlüssel zum festziehen der Messerbefestigungen nicht im Lieferumfang enthalten.

Artikelnummer	mm
570159	432x202x(H)210

Füße mit
Saugnapf

Mit Handschutz





Spezielle Montagevorrichtung zur schnellen Demontage und einfachen Reinigung



POMMESSCHNEIDER

- Messer aus Edelstahl.
- Inkl. 4 Scheiben: 6, 9 und 13 mm und ein Messer für 8 Teile.
- Geeignet zur Tisch- oder Wandmontage.
- Dank des Plastikgriffes kann der Hebel leichter bedient werden.
- Spezielle Platte für einfache und schnelle Demontage und Reinigung.
- Saugfüße als Garantie der Stabilität während der Nutzung des auf dem Tisch aufgestellten Geräts.

Artikelnummer mm
630402 430x168x(H)290



Füße mit Saugnapf



505694

Zusätzliche
Querverstrebung



505656

505670

HACKBLOCK AUS HOLZ MIT UNTERGESTELL

- Hergestellt aus Buchenholz
- Arbeitshöhe 850 mm

Artikelnummer	mm
506011	500x400x(H)200
505694	500x400x(H)150
505625	400x400x(H)150
505618	400x400x(H)110

HACKBLOCK AUS POLYETHYLEN MIT UNTERGESTELL

- Hergestellt aus Polyethylen HDPE500.
- Gestell aus Edelstahl, verstärkt mit Querstreben.



Artikelnummer	mm	-
505687	500x400x(H)830	Set
505663	500x400x(H)80	Hackblock
505656	500x400x(H)50	Hackblock
505670	500x400x(H)750	Untergestell



505632

Geölte
Arbeitsfläche

Lackierte
Seiten



513538

HACKBLOCK AUS HOLZ OHNE UNTERGESTELL

- Hergestellt aus Buchenholz

Artikelnummer	mm
505649	500x400x(H)200
505632	500x400x(H)150

FLEISCHHAKEN - 4ER SET

Artikelnummer	mm
513538	90x4
513545	110x5
513552	130x5
513569	150x6



559208

BRATENSCHNUR

- Spule mit einer 100 Gramm Schnur
- Hergestellt aus ungebleichter Baumwolle
- Ca 85 Meter

Artikelnummer	Stückzahl
559208	1

FLEISCHKLOPFER



NEW!



513019

FLEISCHPLATTIERER

- Stabiler Griff mit glatter Oberfläche für Fleisch, Fisch und Geflügel.
- Extra schwere Ausführung.



Artikelnummer	mm
513019	Ø93x(H)290



513002

FLEISCHKLOPFER

Artikelnummer	L mm
513002	220

HANDSTEAKER PROFI LINE

- Effektive Methode des Zartmachens durch die Verwendung des Handsteakers. Die durchgezogenen vertikalen Messer reduzieren die Länge der Fleischfasern. Perfektes Zartmachen und Flachklopfen des Fleisches in einem Arbeitsschritt
- Das Marinieren wird durch diese Methode des Fleischverarbeitens wesentlich vereinfacht, so dass die Marinade bis zu 25% schneller in das Fleisch eindringen kann. Während dem Braten, ermöglicht die feine Perforierung, dass die Sauce das Fleisch durchdringen können.
- Weiche Federn für einfacheren Gebrauch und noch bessere Ergebnisse.
- Geschirrspülmaschinengeeignet



Speziell entwickelter Griff



843451

Artikelnummer	mm	Typ
843451	145x45x(H)103	51 Messer



51 Edelstahlklingen zum Schneiden von Fleisch



Wellenförmige Laschen am Boden zum Abflachen von Fleisch



630808



FRITTIERSEIHER EDELSTAHL

- Aus Edelstahl
- Mit stabilem Edelstahlgriff
- Mit abnehmbarem Restebehälter



Artikelnummer	mm
630808	Ø410x(H)170



630006

FRITTIERSEIHER ALUMINIUM

- Boden fixiert, Sieb entnehmbar



Artikelnummer	mm
630006	Ø400x(H)170



630303

FLEISCH-/POMMESBEHÄLTER



Artikelnummer	mm
630303	470x310x(H)75



630136



630235

SALZ- UND PFEFFERSTREUER

- Mit Schraubkappe



Artikelnummer	-	mm
630136	Salzstreuer	Ø80x(H)175
630235	Pfefferstreuer	Ø63x(H)100



630105



630204

SALZ- UND PFEFFERSTREUER

- Mit Schraubkappe



Artikelnummer	-	mm
630105	Salzstreuer	Ø80x(H)195
630204	Pfefferstreuer	Ø65x(H)120



516706

EIMER MIT VERSTÄRKTEM BODEN
- Mit Skala



Artikelnummer	liter	mm	
516676	7	ø230x(H)245	NEW!
516683	10	ø280x(H)245	NEW!
516706	12	ø300x(H)310	
516720	15	ø305x(H)310	NEW!



630716

FRIKANDELLENCHNEIDER



Artikelnummer	mm
630716	200



516713

NEW!

DECKEL FÜR EIMER MIT VERSTÄRKTEM BODEN



code	mm	geeignet für
516690	ø280	516683
516713	ø290	516706
516737	ø305	516720



196007

EIMER

- Mit Deckel
- Geeignet zum Lagern von altem Fett



Artikelnummer	liter	mm
196007	11,5	ø290x(H)220



632802

FETTFILTER FÜR FRITIEUSEN

- Box mit 50 Stück.
- nicht gewebt.

Artikelnummer	ØxH mm
632802	245 x 250

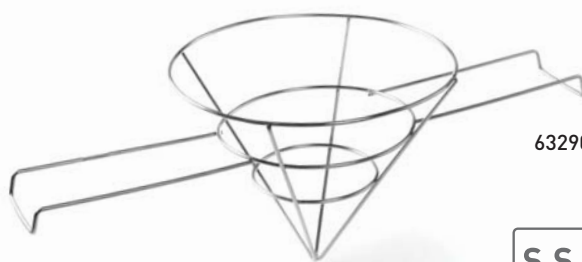

632901

FETTFILTERHALTER



Artikelnummer	ØxH mm
632901	250 x 200

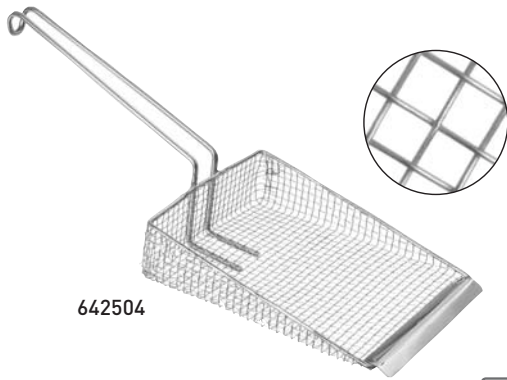

642504

FRITTIERSCHAUFEL
- Mit 150mm langem Drahtgriff



Artikelnummer	mm
642504	160x210

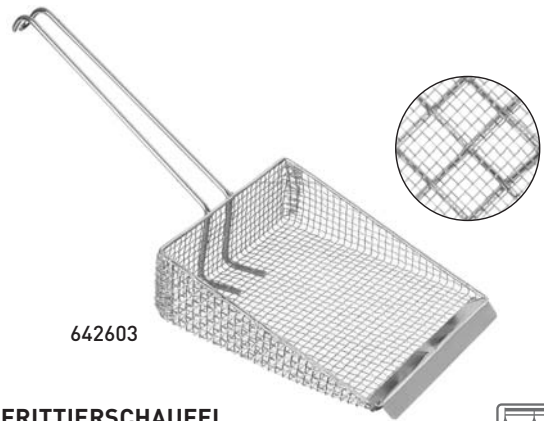

642603

FRITTIERSCHAUFEL
- Mit 225mm langem Drahtgriff
- Doppelmaschig



Artikelnummer	mm
642603	175x225



642566

POMMESSCHAUFEL
- Einfüllöffnung 70 mm
- Geeignet für Links- und Rechtshänder



Artikelnummer	mm
642566	233x205



642559

POMMESSCHAUFEL
- Mit abnehmbaren Griffen
- Einfüllöffnung 75 mm
- Geeignet für Links- und Rechtshänder



Artikelnummer	mm
642559	200x230



646205

646304

FETTSCHAUFEL - FEINMASCHIG
- Mit Drahtgriff



Artikelnummer	mm
646205	Ø125x350
646304	Ø150x430



646601

VOGELNEST-BACKLÖFFEL
- Mit Drahtgriff und Verschlussring



Artikelnummer	mm
646601	Ø80/Ø100x395

FRITTIERSCHAUFELN & -LÖFFEL

FRITTIERLÖFFEL

- Edelstahl mit PA Griff.
- Extra tiefe Kelle.



Artikelnummer	mm
640913	Ø240x(L)600
640920	Ø260x(L)600



640913

640920

FRITTIERLÖFFEL

- Mit Drahtgriff



Artikelnummer	mm
640104	Ø100x(L)330



640104



640203

FRITTIERLÖFFEL

- Mit Drahtgriff



Artikelnummer	mm
640203	Ø125x(L)420



640418

640517

640715

FRITTIERSCHAUFEL

- Mit verstärktem Drahtgriff



Artikelnummer	mm
640418	Ø140x(L)515
640517	Ø180x(L)540
640715	Ø220x(L)605
640814	Ø260x(L)710

FRITTIERSCHAUFEL

- Mit verstärktem Drahtgriff



Artikelnummer	mm
640401	Ø160x(L)450
640500	Ø180x(L)470
640609	Ø200x(L)510
640708	Ø220x(L)540
640807	Ø240x(L)550



640609

640708

640807



Das gesamte Sortiment
an Friteusen finden
Sie auf Seite 270

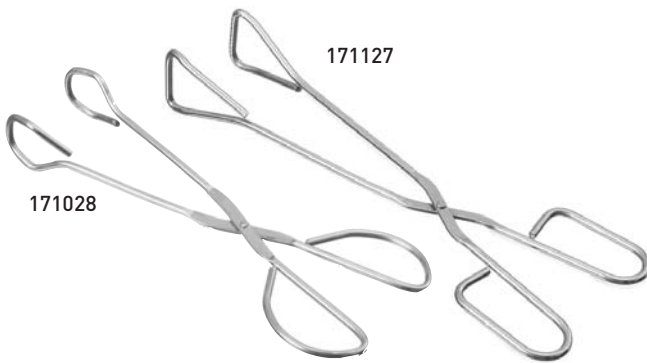

171127

171028



SERVIERZANGE GERADE

Artikelnummer	L mm	
171028	240	2 auf Skinkarte
171127	300	2 auf Skinkarte



171509

171400



SERVIERZANGE GEBOGEN

Artikelnummer	L mm	
171400	240	
171417	240	1 auf Skinkarte
171509	300	
171516	300	1 auf Skinkarte



171318

171325

171301

SERVIERZANGE

- Mit hitzebeständigen Silikonzangen
- Soft-grip Griffe mit Verschluss



Artikelnummer	L mm
171301	240
171318	300
171325	400



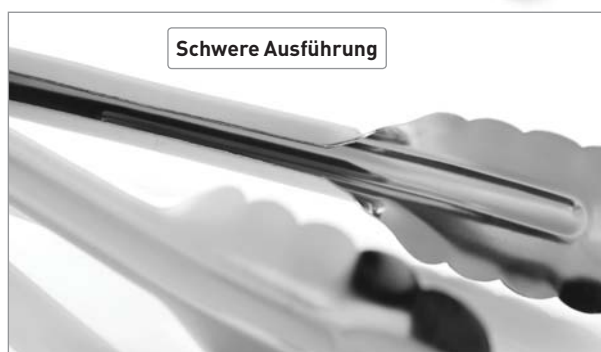

Schwere Ausführung

SALATZANGE

- Mit Klemmverschluss
- Schwere Ausführung



Artikelnummer	L mm	
171707	250	1 auf Skinkarte
171806	300	1 auf Skinkarte
171905	400	1 auf Skinkarte



524008

ALLZWECKZANGE

- Mit Klemmverschluss
- Zerlegbar



Artikelnummer	L mm
524008	280
524022	280



171752

171851

SERVIERZANGE

- Mit isolierten Griffen aus schwarzem PVC



Artikelnummer	L mm	
171752	250	1 auf Skinkarte
171851	300	1 auf Skinkarte



PINZETTE

- Lange Ausführung
- Ideal zum präzisen Anrichten, Platzieren und Wenden von Lebensmitteln



Artikelnummer	L mm	
680018	300	1 auf Skinkarte

GRILLSPACHTEL



SPACHTEL
– Mit Holzgriff



code	mm
855102	118x100x(L)251

SPACHTEL
– Mit Holzgriff



code	mm
855119	1 auf Skinkarte 118x100x(L)251

SPACHTEL



code	mm
855713	80x108x(L)251

WENDER



HAMBURGERWENDER
– Mit Holzgriff



code	mm
855508	120x75x(L)280
855607	150x110x(L)305



WENDER



Artikelnummer	mm
855676	100x76x(L)275
855652	140x105x(L)308



WINKELPALETTE BREIT



Artikelnummer	Stärke (mm)	mm
855669	1,2	150x95
855737	1	200x73



WINKELPALETTE BREIT PERFORIERT



Artikelnummer	Stärke (mm)	mm
855720	1	210x73



855744

855690

855706

PALETTEN GERADE

- Für Bäckerei und Konfiserie.
- Glatte flexible Klinge.

Artikelnummer	mm
855706	110x17
855690	203x34
855744	250x39

WINKELPALETTE SCHMAL

- Glatte flexible Klinge.

Artikelnummer	mm
855775	110x19
855782	200x32
855683	254x37



855683

855782

855775



659205



659304



659403



659014



659007



659106

TEIGSCHABER

- ABS Griff.
- Schaber aus synthetischem Gummi.

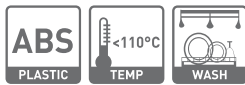

Artikelnummer	mm
659205	52x90x(L)257
659304	70x106x(L)358
659403	70x115x(L)410

TEIGSCHABER

- ABS Griff.
- Schaber Silikon.

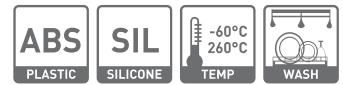

Artikelnummer	mm
659014	55x90x(L)265
659007	70x105x(L)350
659106	70x105x(L)410



658604



658703



658802



658901



Löffelförmige Ausführung



659458



659465



659472

TEIGSCHABER

- Hergestellt aus glasfaserverstärktem Nylon.
- Schaber aus synthetischem Gummi.
- Nur geeignet zur kalten Lebensmittelzubereitung.



Artikelnummer	mm
658604	55x90x(L)250
658703	55x90x(L)320
658802	55x90x(L)420
658901	100x150x(L)520

TEIGSCHABER LÖFFELFÖRMIG

- ABS Griff.
- Schaber aus synthetischem Gummi.

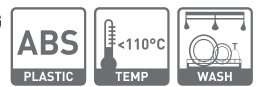

Artikelnummer	mm
659458	57x88x(L)254
659465	75x117x(L)357
659472	75x117x(L)408

KOCHLÖFFEL PBT



Artikelnummer	mm
563007	Ø70x380
563106	Ø80x450
563205	Ø105x600



563007



563106



563205



659700



659809



525005

KOCHLÖFFEL EXOGLASS

- Hergestellt aus Exoglasskunststoff

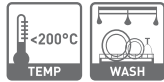

Artikelnummer	mm
659700	300
659809	380

HOLZKOCHLÖFFEL

- Holz
- 3er-Set



Artikelnummer	mm
525005	300-350-400



525104



658000

SPACHEL

- Holz



Artikelnummer	mm
525104	260
525142	4 auf Skinkarte 260

BRATENWENDER

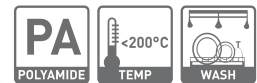

Artikelnummer	mm
658000	280



659601



659502

BRATENWENDER

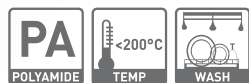

Artikelnummer	mm
659601	320

BRATENWENDER

- Geschlitzt
- Hergestellt aus Exoglass Kunststoff



Artikelnummer	mm
659502	300

KELLEN & WENDER, HITZEBESTÄNDIG

- Hergestellt aus glasfaserverstärktem PPA.
- Stabil, flexibel und hitzebeständig bis 280°C

NEW!



563311

563304



563359

BRATSCHAUFEL

Artikelnummer	mm
563359	78x(L)300

KOCHLÖFFEL

Artikelnummer	mm	
563304	48x(L)300	perforiert
563311	48x(L)300	



563328

WENDER

Artikelnummer	mm
563328	70x(L)310



563335

563342

WENDER, PERFORIERT

Artikelnummer	mm
563335	70x(L)310
563342	70x(L)310



563373

SCHAUMLÖFFEL

Artikelnummer	mm
563373	ø120x(L)320



563366

SUPPENLÖFFEL

Artikelnummer	mm
563366	100x80x250



563380

SPAGHETTI LÖFFEL

Artikelnummer	mm
563380	73x40x(L)305



SEIHER



SEIHER PROFI LINE

- Auf Fuß und 2 genieteten Griffen



Artikelnummer	mm
535509	Ø320x(H)180
535516	Ø360x(H)200
535523	Ø400x(H)220



GEMÜSESIEB FEINMASCHIG

- Auf Fuß mit 2 Griffen



Artikelnummer	mm
535400	Ø235x(H)85
535417	Ø285x(H)115
535424	Ø315x(H)120



SEIHER KITCHEN LINE

- Auf Fuß mit 2 Griffen



Artikelnummer	mm
535103	Ø240x(H)125
535202	Ø280x(H)135
535301	Ø340x(H)160



PASSIERTUCH

- Leinen.

- Waschbar bis zu 95°C.

Artikelnummer	-	mm
556719	1 auf Skinkarte	700x700

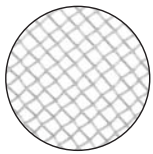

635001

635209

635407

635605

PASSIERSIEB

- Verzinkt

- Mit Drahtgriff



Artikelnummer	mm
635001	Ø120x280
635155	Ø160x320
635209	Ø180x340
635308	Ø200x360
635407	Ø230x400
635605	Ø250x435

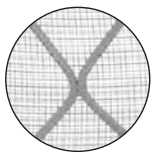

639009

639016

639023

GROSSKÜCHENSIEB

- DOPPELMASCHIG

- Holzgriff

- Verstärkte Halterung



Artikelnummer	mm
639009	Ø260x570
639016	Ø310x800
639023	Ø360x860

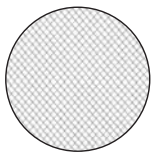

638309

638507

638705

638903

PASSIERSIEB

- FEINE MASCHUNG

- Drahtgriff



Artikelnummer	mm
638309	Ø100x250
638507	Ø150x345
638705	Ø200x400
638903	Ø250x455

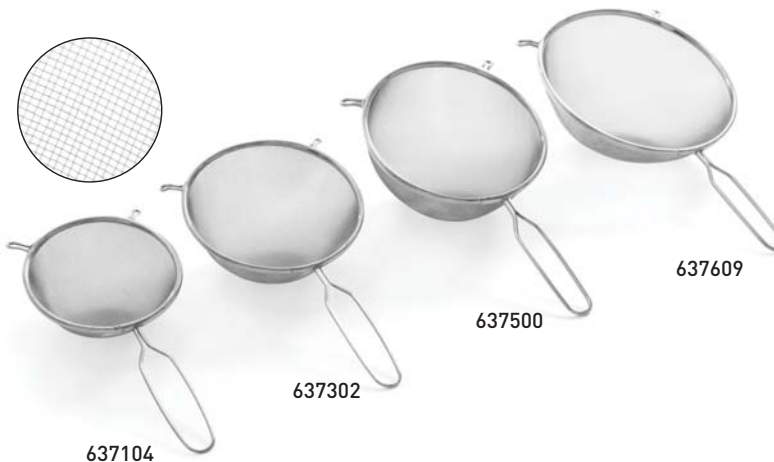
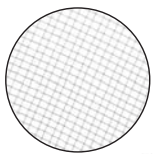

637104

637302

637500

637609

PASSIERSIEB

- Mit Drahtgriff



Artikelnummer	mm
637104	Ø160x305
637203	Ø180x325
637302	Ø200x360
637401	Ø220x380
637500	Ø240x410
637609	Ø260x440

SPITZSIEB



SPITZSIEB, FEINE MASCHUNG
– Feine Maschung mit Drahtgriff



Artikelnummer	mm
647516	ø160x355
647509	ø180x395

SPITZSIEB, FEINE MASCHUNG
– Feine Maschung



Artikelnummer	mm
647554	ø200
647561	ø245



SPITZSIEB MIT RANDHALTERUNG



Artikelnummer	mm
547304	ø185x350
547502	ø235x395



PASSIERMÜHLE

– Feinmaschig, mit Passierarm aus Holz.
– Mit Stützen und Drahtgriff.



Artikelnummer	mm
647592	ø200x390



PASSIERMÜHLE 'FLOTTE LOTTE'

– Optimal für das Zubereiten von Cremesuppen und Soßen.
– Mit 2 Einsätzen (ø140mm), grob und fein.



Artikelnummer	mm
515501	ø200x(H)110/195

SCHÖPFKELLEN & SCHAUMLÖFFEL PROFI LINE

- Professionelle Ausführung, nahtlos und aus einem Stück gemäß den HACCP Bestimmungen.
- Extra schwerer Edelstahl.
- Dicke 4 mm.

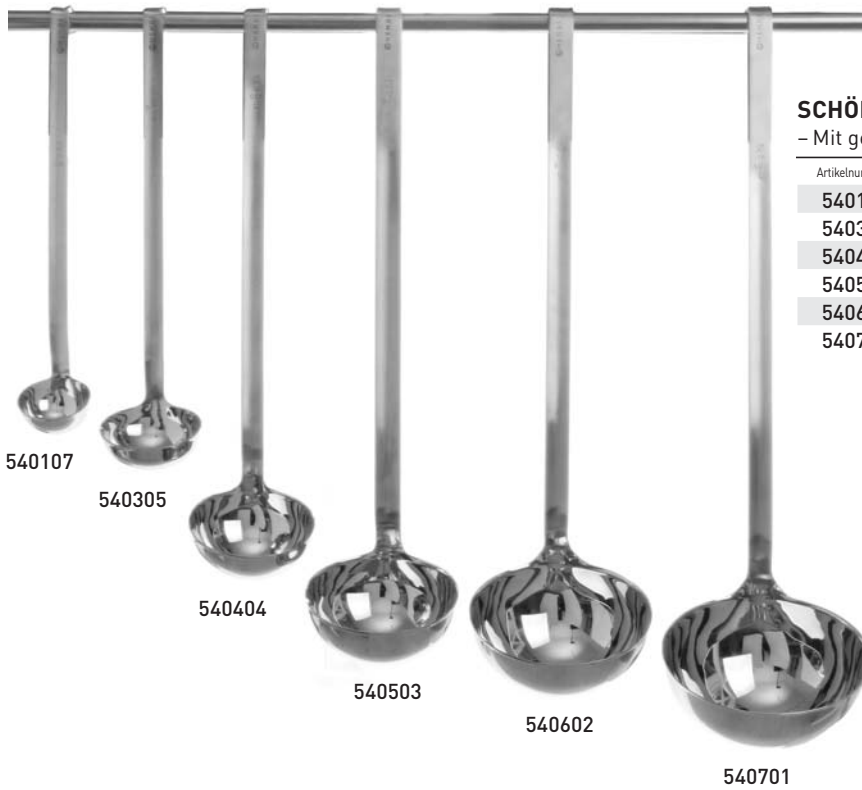

SCHÖPFKELLE

- Mit gebördeltem Schüttrand, tropfenfrei

Artikelnummer	liter	Abmessungen
540107	0,05	Ø60x300
540305	0,125	Ø80x320
540404	0,25	Ø100x400
540503	0,5	Ø120x450
540602	0,75	Ø145x440
540701	1	Ø165x480

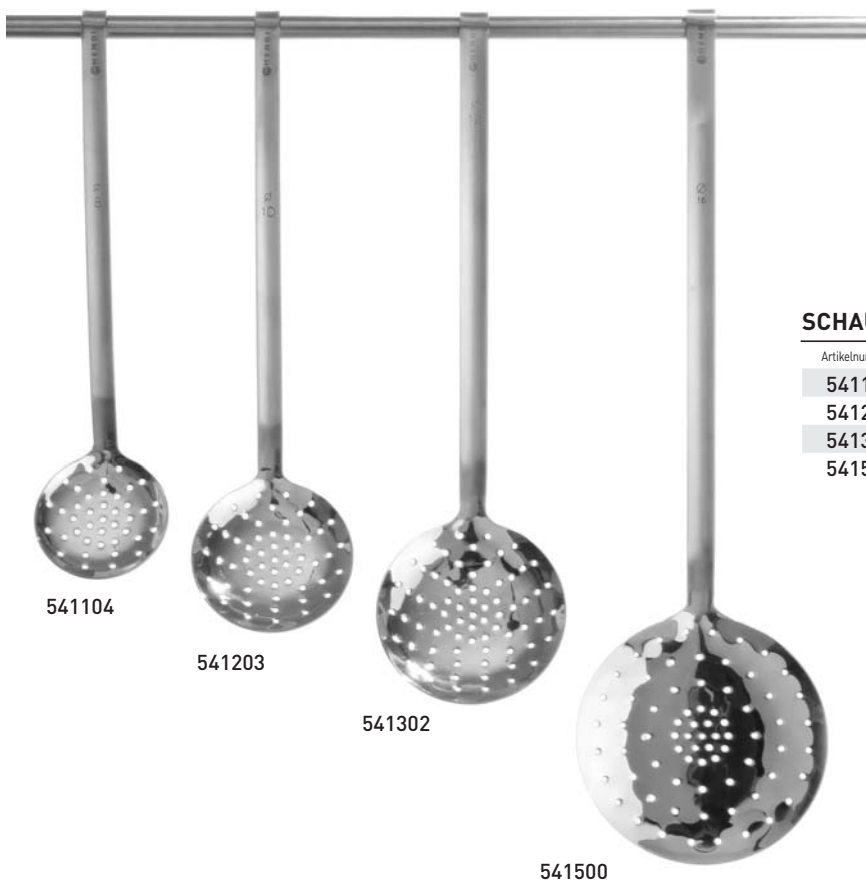

SCHAUMLÖFFEL

Artikelnummer	Abmessungen
541104	Ø80x390
541203	Ø100x400
541302	Ø120x460
541500	Ø160x530



SAUCENLÖFFEL

Artikelnummer	Abmessungen
542606	100x65x430

GEMÜSELÖFFEL

Artikelnummer	Abmessungen
542507	100x65x480

FLEISCHGABEL

Artikelnummer	Abmessungen
542705	35x350

BACKSCHAUFEL

Artikelnummer	Abmessungen
542200	100x110x510



SCHÖPFKELLEN, SCHAUFELN KITCHEN LINE

- Nahtlos und aus einem Stück gemäß den HACCP Bestimmungen



SCHÖPFKELLE

Artikelnummer	liter	mm
527108	0,05	Ø60x300
527207	0,18	Ø90x360
527306	0,21	Ø100x380

SCHAUMLÖFFEL

Artikelnummer	mm
528105	Ø100x340
528204	Ø115x430

BACKSCHAUFEL PERFORIERT

Artikelnummer	mm
526118	340

BACKSCHAUFEL

Artikelnummer	mm
526101	340

TRANCHIERGABEL

Artikelnummer	mm
526200	35x350

GEMÜSELÖFFEL

Artikelnummer	mm
526309	325

SCHNEEBESEN

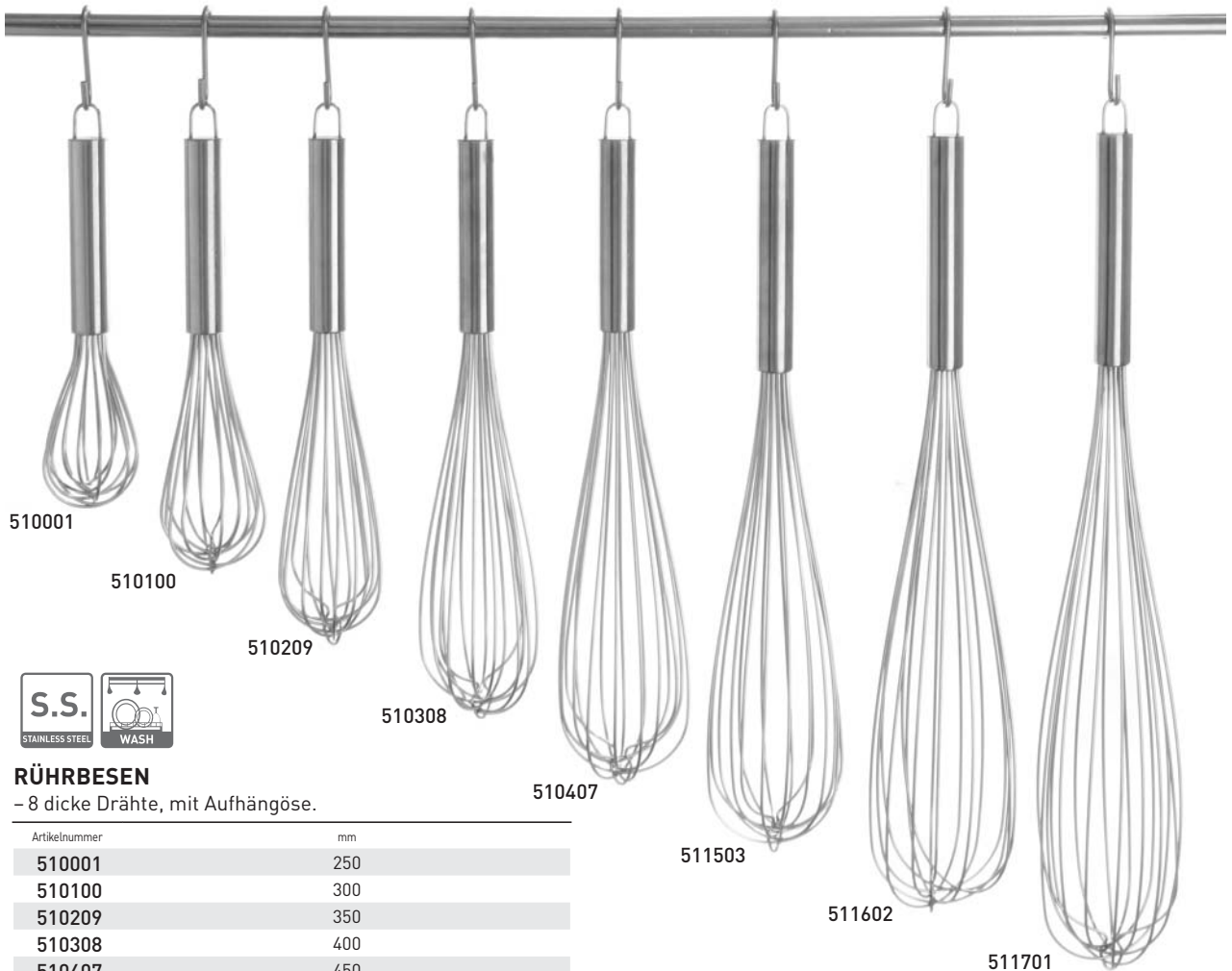

RÜHRBESEN

- 8 dicke Drähte, mit Aufhängöse.

Artikelnummer	mm
510001	250
510100	300
510209	350
510308	400
510407	450
511503	500
511602	550
511701	600



RÜHRBESEN MIT NYLONGRIF

- 8 dicke Drähte, mit Aufhängöse.

Artikelnummer	mm
509005	250
509104	300
509203	350
509302	400
509401	450

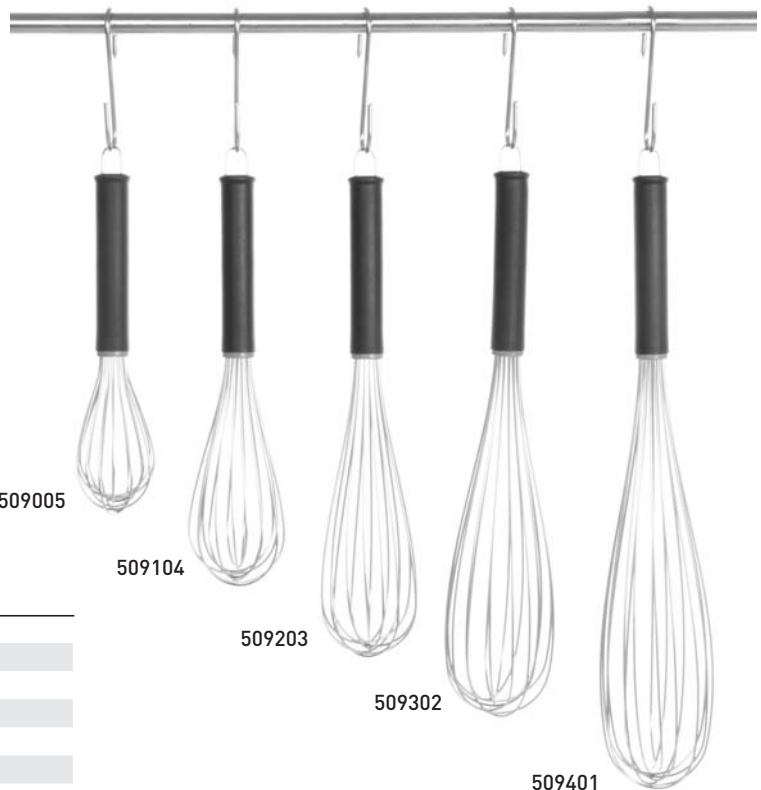

SCHNEEBESEN

- 7 dünne Drähte, mit Aufhängöse.



Artikelnummer	mm
532003	200
532102	250
532201	300
532300	350



DRESSING- UND PFANNEN-SCHNEEBESEN



Artikelnummer	mm
856109	160



SCHÜSSELN



KÜCHENSCHÜSSEL KONISCH

Artikelnummer	liter	mm
530108	0,8	Ø160x(H)63
530207	1,3	Ø205x(H)70
530306	1,6	Ø225x(H)83
530405	2,3	Ø250x(H)84
530504	3,1	Ø280x(H)99
530603	5,0	Ø315x(H)108
530702	6	Ø345x(H)118

RÜHRSCHÜSSEL - ABGERUNDET

Artikelnummer	liter	mm
517109	0,7	Ø158x(H)55
517208	1,4	Ø197x(H)68
517307	2,3	Ø240x(H)88
517406	3,3	Ø259x(H)92
517604	4,9	Ø300x(H)118

MESSBECHER



567104

567203

567302

567401

567500

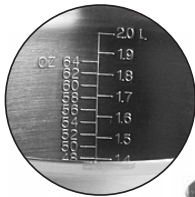
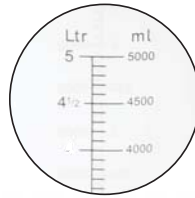

516102

516201

516300

HANDSCHAUFEL



521304

521502



562000

562017

562079

**MESSBECHER
POLYPROYLEN**

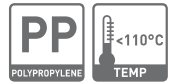

Artikelnummer	liter	mm
567104	0,5	Ø90x(H)140
567203	1	Ø110x(H)170
567302	2	Ø140x(H)215
567401	3	Ø160x(H)240
567500	5	Ø190x(H)270

MESSBECHER EDELSTAHL
– Schwere Ausführung.



Artikelnummer	liter	mm
516102	0,5	Ø90x(H)110
516300	2	Ø140x(H)175
516201	1	Ø120x(H)135

**HANDSCHAUFEL
ALUMINIUM**



Artikelnummer	L mm	liter
521205	180	0,125
521304	205	0,2
521403	245	0,3
521502	265	0,5
521601	310	0,65
521809	390	2

HANDSCHAUFEL POLYPROYLEN



Artikelnummer	L mm	liter
562000	187	0,125
562017	250	0,25
562079	330	0,65



WAAGEN

DIGITALE KÜCHENWAAGE

- Höchstkapazität bis 5000 g, Graduierung bis ±1 g - Minimalgewicht: 20 g.
- Oberfläche aus Edelstahl, ohne Schweißnähte, mit eingebautem Digital-Display.
- Hochpräziser Sensor ermöglicht akkurate Abwiegeergebnisse.
- Anzeige in Gramm, Kilogramm, Unzen oder Pfund
- Touch: Einschalten/Ausschalten, Taringfunktion, Auswahl der Maßeinheit.
- Automatische Nullung, Anzeige bei Überlast und niedriger Batteriekapazität.
- Automatische Ausschaltfunktion.
- Versorgung: 2 x CR2032-Lithium Batterien. (im Lieferumfang enthalten)

NEW!



580226

Artikelnummer	mm	grad.	max
580226	200x151x(H)11	1 g	5 kg



580202

DIGITALE KÜCHENWAAGE

- Max. Gewicht 5000g, Graduierung ±1g.
- Mit Taringfunktion.
- Waagschale umlaufend aus rostfreiem Stahl.
- Betrieb mit 4 AA Batterien (nicht im Lieferumfang enthalten).



DIGITALE KÜCHENWAAGE

- Mit Timerfunktion.
- Waagschale umlaufend aus rostfreiem Stahl, Gehäuse aus ABS Kunststoff.
- Batteriebetrieben 9 V (Batterien im Lieferumfang nicht enthalten).



580004



Artikelnummer	mm	grad.	max
580202	253x200x(H)53	1 g	5 kg

Artikelnummer	mm	grad.	max
580004	170x215x(H)55	1 g	5 kg



980033

KÜCHENWAAGE

- Waagschale Ø 200 mm.
- Hergestellt aus Edelstahl.



Artikelnummer	mm	grad.	max
980033	210x140x(H)255	10 g	2 kg



580301

GROSSKÜCHENWAAGE - DIGITAL

- Kapazität max. 100kg (220lb)
- Graduierung 50g (2oz)
- Anzeige in kg or lb
- Präzise Gewichtsmessung durch Verwendung von Dehnungstreifen
- Waagschale umlaufend aus rostfreiem Stahl, Gehäuse aus Kunststoff
- Steuerung durch separates, digitales Display mit 3 Knöpfen (kabelgebunden)
- Energiesparendes LCD-Display
- Mit Anzeige der Batterielebendauer
- Batteriebetrieben (Batterien im Lieferumfang nicht enthalten)



Artikelnummer	mm	grad.	max
580301	300x255x(H)42	50 g(2oz)	100 kg(220lb)

Thermometer



	Fluke Food Pro Plus	Fluke Food Pro	Infrarot Thermometer digital	Infrarot Thermometer	Digitales, stossfestes Thermometer mit Sonde
Art.-Nr.:	271469	271452	271148	271223	271407
Maßeinheit	°C / °F	°C / °F	°C / °F	°C / °F	°C / °F
Reaktionszeit	schnell / Sonde mittel	schnell	schnell	schnell	mittel
Temperatur min.	IR -35°C / Sonde -40°C	-33°C	-32°C	-55°C	-50°C
Temperatur max.	IR 275°C / Sonde 200°C	220°C	400°C	220°C	300°C
Genauigkeit	IR ± 1°C / Sonde ± 0,5°C	± 1°C	± 1,5°C	± 2°C	± 1°C
Graduierung	0,1°C	0,1°C	0,1°C	0,1°C	0,1°C
Haltefunktion	✓	✓	✓	✓	✓
Sondenlänge	75 mm				213 mm
Material der Sonde	Edelstahl				Edelstahl
Geeignet für den Gebrauch in Öfen					
Spritzwassergeschützt	Spritzwassergeschützt	Spritzwassergeschützt			Spritzwassergeschützt
Automatische Abschaltung	✓	✓	✓	✓	✓
Batterie inkludiert	✓	✓	✓	✓	✓
Zusätzliche Informationen	HACCP Indikatorleuchten liefern sofortige Auskunft über sichere/unsichere Temperaturen. Abwaschbar per Hand gemäß IP 54 Norm	HACCP Indikatorleuchten liefern sofortige Auskunft über sichere/unsichere Temperaturen. Abwaschbar per Hand gemäß IP 54 Norm	Verhältnis Entfernung / Punktgröße 12:1 Laserpointer für zielgenaues Messen.	Verhältnis Entfernung / Punktgröße 1:1	Min / Max Funktion. Mit Tischhalterung und Schutzhülle.





Thermometer mit Sonde	Thermometer mit einklappbarer Sonde	Taschenthermometer	Digitales Einstechthermometer wasserdicht	Braten- und Grillthermometer
271230	271308	271209	271162	271346
°C / °F	°C / °F	°C / °F	°C / °F	°C
schnell	mittel	mittel	mittel	langsam
-50°C	-50°C	-40°C	-50°C	0°C
350°C	300°C	200°C	300°C	300°C
± 0,8°C	± 1°C	± 1°C	± 1°C	± 1°C
0,1°C	0,1°C	0,1°C	0,1°C	1°C
✓	✓	✓	✓	✓
130 mm	110 mm	65 mm	120 mm	150 mm
Edelstahl	Edelstahl	Edelstahl	Edelstahl	Edelstahl
				nur Sonde
✓			✓	
✓	✓	✓	✓	✓
✓	✓	✓	✓	✓
Wasserdicht gem. IP 65 - Norm. Inklusive Schutzkappe für die Sonde	Min / Max Funktion.	Inklusive Schutzkappe für die Sonde	Sekundenschnelle Temperaturmessung. Mit Schutzkappe für die Sonde und ergonomischem Griff	Mit Timer und einstellbarem Temperaturalarm



	Universal Ofenthermometer	Kühlschrankthermometer	Einstechthermometer	Steakthermometer	Kühlschrankthermometer	Kühlschrankthermometer
Art.-Nr.:	271179	271186	271216	271339	271117	271124
Maßeinheit	°C	°C	°C	°C	°C	°C
Reaktionszeit	langsam	langsam	langsam	langsam	langsam	langsam
Temperatur min.	50°C	-50°C	0°C		-40°C	-50°C
Temperatur max.	300°C	25°C	100°C		40°C	50°C
Graduierung	10°C	10°C	1°C		1°C	1°C
Sondenlänge			127 mm	50 mm		
Material der Sonde			Edelstahl	Edelstahl		
Geeignet für den Gebrauch in Öfen	✓			✓		
Zusätzliche Informationen	Mit Ständer und Haken zum Aufhängen. Einfach abzulesen.	Mit Ständer und Haken zum Aufhängen. Einfach abzulesen.	Sonde mit Schutzkappe und Clip.	Mit Indikator rare-medium-well done.	Mit Haken zum Aufhängen. Einfach abzulesen.	Mit Haken zum Aufhängen. Einfach abzulesen.



271469

FLUKE FOOD PRO PLUS

- Temperaturmessung durch Sonde oder mittels Infrarot.
- HACCP Indikatorleuchten liefern sofortige Auskunft über sichere/unsichere Temperaturen.
- Infrarotmessbereich von -35°C to +275°C, Genauigkeit 1°C.
- Sonden Messbereich von -40°C to +200°C, Genauigkeit 0,5°C.
- Kann Kalibriert werden. mit Zertifikat über die Werkskalibrierung.
- Oberflächentemperatur durch einen Knopfdruck in Sekundenschnelle messbar.
- Spritzwassergeschutz gemäß IP 54 Norm.
- Inklusive Timer, Schutztasche und 9V Batterie.

Artikelnummer	mm	max
271469	170x30x(H)50	-40/275°C



271452

FLUKE FOOD PRO

- Infrarotmessbereich -30° bis +200°C Genauigkeit 1°C.
- HACCP Indikatorleuchten liefern sofortige Auskunft über sichere/unsichere Temperaturen.
- Kalibrierbar
- Oberflächentemperatur durch einen Knopfdruck in Sekundenschnelle messbar
- Lieferung inkl. AA Batterie.
- Spritzwassergeschutz gemäß IP 54 Norm.

Artikelnummer	mm	max
271452	150x30x(H)50	-30/200°C



271230

Temperaturmessung erfolgt schnell und sehr genau



THERMOMETER DIGITAL MIT STIFTSONDE



- Liefert schnelle und genaue Temperaturangaben.
- Wasserdicht gemäß IP65 - Norm.
- Temperaturbereich: -50°C bis 350°C.
- Messeinheit: °C oder °F.
- Graduierung: 0,2°C, Genauigkeit ±0,8%/0,8°C.
- Funktion „hold“ – hält gemessene Temperatur auf dem Display.
- 130 mm Edelstahlsonde.
- Automatische Abschaltung.
- Schutzhülle für Sonde.
- Inklusive Batterie.

Artikelnummer	mm	max
271230	204x42x(H)20	-50/350°C



271148

INFRAROT THERMOMETER

- Laserpointer für zielgenaues Messen.
- Messbereich -32°C - 400°C.
- Graduierung: 0,1°C, Genauigkeit ±1,5°C/±1,5%.
- Verhältnis Entfernung und Punktgröße 12:1.
- "Haltefunktion" hält gemessene Temperatur auf dem Display.
- Automatische Abschaltfunktion.
- Inklusive Batterie.

Artikelnummer	mm	max
271148	37x70x(H)150	-32/400°C



271223

INFRAROT-THERMOMETER

- Temperaturbereich: -55°C bis 220°C.
- Messeinheit: °C oder °F.
- Graduierung: 0,1°C, Genauigkeit ±2%/2°C.
- Verhältnis Entfernung zu Messpunkt: 1:1.
- Modus „lock mode“ – für kontinuierliche Temperaturüberwachung.
- Min/Max Temperaturfunktion.
- Automatische Abschaltung.
- Inklusive Batterie.

Artikelnummer	mm	max
271223	22x39x(H)115	-55/220°C



271346

BRATENTHERMOMETER MIT TIMER

- Mit Timerfunktion.
- Temperaturbereich von 0°C bis 300°C.
- Maßeinheit °C oder °F
- Graduierung 1°C
- "Haltefunktion" hält gemessene Temperatur auf dem Display.
- Min/Max - Temperatur Funktion
- Temperatur Alarm
- 150 mm Edelstahlsonde, geeignet zum Verbleib im Ofen (hitzebeständig)
- Inklusive Batterie

Artikelnummer	mm	max
271346	65x70x(H)17	0/300 °C



271308

THERMOMETER MIT EINKLAPPBARER SONDE

- Messbereich von -50°C bis 300°C.
- Maßeinheit °C oder °F
- Graduierung 0,1°C, Genauigkeit 1°C zwischen 0°C und 100°C.
- "Haltefunktion" hält gemessene Temperatur auf dem Display.
- Min/Max Temperaturfunktion.
- Mit einklappbarer 110 mm langer Edelstahlsonde.
- Automatische Abschaltung nach 1 Stunde.
- Inklusive Batterie.



271209

DIGITALES EINSTECHTHERMOMETER

- Mit ergonomischen Griff
- Messbereich -40 °C- +200°C
- Graduierung 1°C, Genauigkeit ± 2°C.
- "Haltefunktion" hält gemessene Temperatur auf dem Display
- Mit einklappbarer 65 mm langer Edelstahlsonde.
- Automatische Abschaltung nach 10 Min.
- Schutzhülle für die Messsonde.
- Maßeinheit °C oder °F
- Lieferung inkl. LR44 Batterie



271162

EINSTECHTHERMOMETER MIT DIGITALANZEIGE

- Wasserdicht.
- Messbereich -50 °C bis +300°C.
- Graduierung 0,1°C zwischen -19.9°C und 199,9°C, für die restlichen Temperaturbereich 1°C.
- "Haltefunktion" hält gemessene Temperatur auf dem Display.
- 120 mm Edelstahlsonde.
- Sekundenschnelle Temperaturmessung.
- Automatische Abschaltung nach 10 min
- Mit Hülle für die Sonde und ergonomischem Griff.
- Inklusive Batterie.

Artikelnummer	mm	max
271308	150	-50/300°C

Artikelnummer	mm	max
271209	20x150	-40/200°C

Artikelnummer	mm	max
271162	50x290	-50/300°C



271407

THERMOMETER STOSSFEST MIT DIGITALANZEIGE UND STIFTSONDE

- Spritzwassergeschützt.
- Messbereich -50°C bis +300°C.
- Maßeinheit °C oder °F.
- Graduierung 0,1°, Genauigkeit 1°C zwischen -30°C und 150°C.
- "Haltefunktion" hält gemessene Temperatur auf dem Display.
- Min/Max Temperaturfunktion.
- 213 mm abnehmbare Edelstahlsonde.
- Automatische Abschaltung.
- Mit Tischhalterung und Schutzhülle.
- Inklusive Batterie.

Artikelnummer	mm	max
271407	85x195x(H)45	-50/300°C



271216

EINSTECHTHERMOMETER

- Messbereich 0 °C bis +100 °C.
- Graduierung 1°C.
- 127 mm Edelstahlsonde.
- Sondenkappe mit Klipp.
- Leicht abzulesen.

Artikelnummer	mm	max
271216	Ø44,5x140	0/100°C



271339

STEAK THERMOMETER

- Mit Anzeige 'rare-medium-well done'.
- 50 mm Edelstahlsonde.
- Geeignet für den Einsatz im Ofen.



Artikelnummer	mm	-
271339	Ø25	4 auf Skinkarte

S.S.
STAINLESS STEEL



271179

OFENTHERMOMETER

- Messbereich 50°C bis 300°C.
- Graduierung 10°C.
- Edelstahlgehäuse mit Aufhängehaken und Ständer.
- Leicht abzulesen.

Artikelnummer	mm	max
271179	Ø60x(H)70 mm	50/300°C

S.S.
STAINLESS STEEL



271186

KÜHLSCHRANKTHERMOMETER

- Messbereich -50 °C bis +25 °C
- Messeinheit °C
- Graduierung 2,5°C
- Edelstahlgehäuse mit Aufhängehaken und Ständer
- Leicht abzulesen

Artikelnummer	mm	max
271186	Ø60x(H)70 mm	-50/25°C



271124

NEW!

KÜHLSCHRANKTHERMOMETER

- Mit Aufhängehaken.
- Temperaturbereich von -50 °C bis 50 °C.
- Leicht abzulesen.

Artikelnummer	mm
271124	Ø72x21



271117

NEW!

KÜHLSCHRANKTHERMOMETER

- Mit Aufhängehaken.
- Temperaturbereich von -40 bis 40 °C.
- Graduierung 1°C.

Artikelnummer	mm
271117	23x150x(H)9



271155



Mit Clip



Magnetisch



582022

Mit Fuss und magnetischer Rückseite



582015

ANALOGER KÜCHENWECKER

- Einstellbar bis 60 Minuten
- Genauigkeit 1 Minute
- Magnetische Rückseite
- Die rote Markierung zeigt die verbleibende Zeit an.
- Gut ablesbar auch aus der Entfernung

DIGITALER KÜCHENWECKER

- Mit Magnetclip
- Countdown bis zu: 99Min. und 59Sek.
- Inkl. Batterie

ABS
PLASTIC

DIGITALER KÜCHENWECKER

Artikelnummer	mm
271155	67x(H)67

Artikelnummer	mm
582022	65x70x(H)17

Artikelnummer	mm
582015	Ø 80



NEW!

551813



Inklusive drei verschiedenen Düsen (Ø 4, 5 and 6 mm)

FONDANT-TRICHTER KITCHEN LINE

- Ergonomischer Griff.
- Absperrventil gewährleistet tropfenfreie Dichtheit in geschlossener Stellung.
- Mit drei verschiedenen Düsen (Ø 4, 5 und 6 mm).
- Drahtgestell.
- Konzipiert für die Dosierung von Saucen sowie zum Dekorieren von Speisen und Süßigkeiten.

Artikelnummer	mm	liter
551813	270x195x270	1,5



551806



Inklusive drei verschiedenen Düsen (Ø 2, 4 and 6 mm)



FONDANT-TRICHTER PROFI LINE

- Ergonomischer Griff aus Polypropylen.
- Absperrventil gewährleistet tropfenfreie Dichtheit in geschlossener Stellung.
- Mit drei verschiedenen Düsen (Ø 2, 4 und 6 mm).
- Drahtgestell und Abtropfschale.
- Konzipiert für die Dosierung von Saucen sowie zum Dekorieren von Speisen und Süßigkeiten.

Artikelnummer	mm	liter
551806	Ø190x(H)220	1,5



SAUCENSPENDER

- Hygienische Verschlusskappe hält die Saucen länger frisch



SPENDERFLASCHE FÜR SAUCEN

Artikelnummer	liter	Farbe	mm	Stückzahl
558003	0,20	gelb	Ø50x185	1
558010	0,20	rot	Ø50x185	1
558027	0,20	transparent	Ø50x185	1
557808	0,35	gelb	Ø55x205	1
557815	0,35	rot	Ø55x205	1
557822	0,35	transparent	Ø55x205	1
557907	0,70	gelb	Ø70x240	1
557914	0,70	rot	Ø70x240	1
557921	0,70	transparent	Ø70x240	1

SPENDERFLASCHE FÜR SAUCEN

Artikelnummer	liter	Farbe	mm	Stückzahl
558034	0,20	gelb	Ø50x185	3
558041	0,20	rot	Ø50x185	3
558058	0,20	transparent	Ø50x185	3
557839	0,35	gelb	Ø55x205	3
557846	0,35	rot	Ø55x205	3
557853	0,35	transparent	Ø55x205	3
557938	0,70	gelb	Ø70x240	3
557945	0,70	rot	Ø70x240	3
557952	0,70	transparent	Ø70x240	3

NEW!



557969

SOSSENFLASCHEN HALTER

- hochwertige Ausführung.
- Geeignet für Hendi Spendenflaschen.



code	
630655	5x 70 cl Spenderflaschen
557969	3x 20 cl Spenderflaschen
557976	3x 35 cl Spenderflaschen
557983	3x 70 cl Spenderflaschen



630648

HOTDOG HALTER

- Hochwertige Verarbeitung.
- Geeignet für 2 Spenderflaschen und 2 Hotdog´s.



code	mm
630648	260x110x(H)118

SAUCENSPENDER

- Ergonomisches Design für mühelose Dosierung.
- Die dichtschießende Kappe gewährleistet längere Frische und Hygiene.



Sehr einfache Dosierung dank des flexiblen Materials



NEW!



558300

558317

558324

558362

558379

558386

558423

558430

558447

SPENDERFLASCHE EASY SQUEEZE

Artikelnummer	liter	Farbe	mm	Stückzahl
558300	0,20	Gelb	ø60x(H)170	1
558317	0,20	Rot	ø60x(H)170	1
558324	0,20	Transparent	ø60x(H)170	1
558362	0,30	Gelb	ø65x(H)190	1
558379	0,30	Rot	ø65x(H)190	1
558386	0,30	Transparent	ø65x(H)190	1
558423	0,60	Gelb	ø75x(H)240	1
558430	0,60	Rot	ø75x(H)240	1
558447	0,60	Transparent	ø75x(H)240	1

SPENDERFLASCHE EASY SQUEEZE 3ER SETS

Artikelnummer	liter	Farbe	mm	Stückzahl
558331	0,20	Gelb	ø60x(H)170	3er Set
558348	0,20	Rot	ø60x(H)170	3er Set
558355	0,20	Transparent	ø60x(H)170	3er Set
558393	0,30	Gelb	ø65x(H)190	3er Set
558409	0,30	Rot	ø65x(H)190	3er Set
558416	0,30	Transparent	ø65x(H)190	3er Set
558454	0,60	Gelb	ø75x(H)240	3er Set
558461	0,60	Rot	ø75x(H)240	3er Set
558478	0,60	Transparent	ø75x(H)240	3er Set

TORTENRING

- Zur idealen Gestaltung von Kuchen und Speisen

Artikelnummer	mm
512104	ø 70x(H)45
512302	ø 90x(H)50



512104



512302



512302





*Professioneller
Sahnespender
zum Verfeinern
Ihrer Gerichte*



*Püree
und warme
Saucen*



*Brûlée
& Schokocreme*



*kalte
Schaumgarnierungen*



Mousses



588017



588024



Sehen Sie sich den Film an

SAHNESPENDER PROFI LINE

- Für sekundschnelles Zubereiten von Sahne, Mousses, Desserts, kalten Schäumen und Saucen
- Ideal zum Garnieren von Cappuccinos, Kaffees, Shakes und Eis
- Auch geeignet zum servieren von warmen Cremes und Sossen bis 70°C.
- Inhalt bleibt im Kühlschrank bis zu 14 Tage haltbar
- Inklusive Set aus 3 Edelstahl Spritztüllen und Reinigungsbürste
- Benötigt Sahnekapseln (N₂O) - nicht im Lieferumfang enthalten



589205

Artikelnummer	Liter	mm
588017	0,5	ø85x(H)235
588024	1	ø98x(H)330
589205	Reparaturset	

*Sahnespender
zum Zubereiten
köstlicher
Schlagsahne*

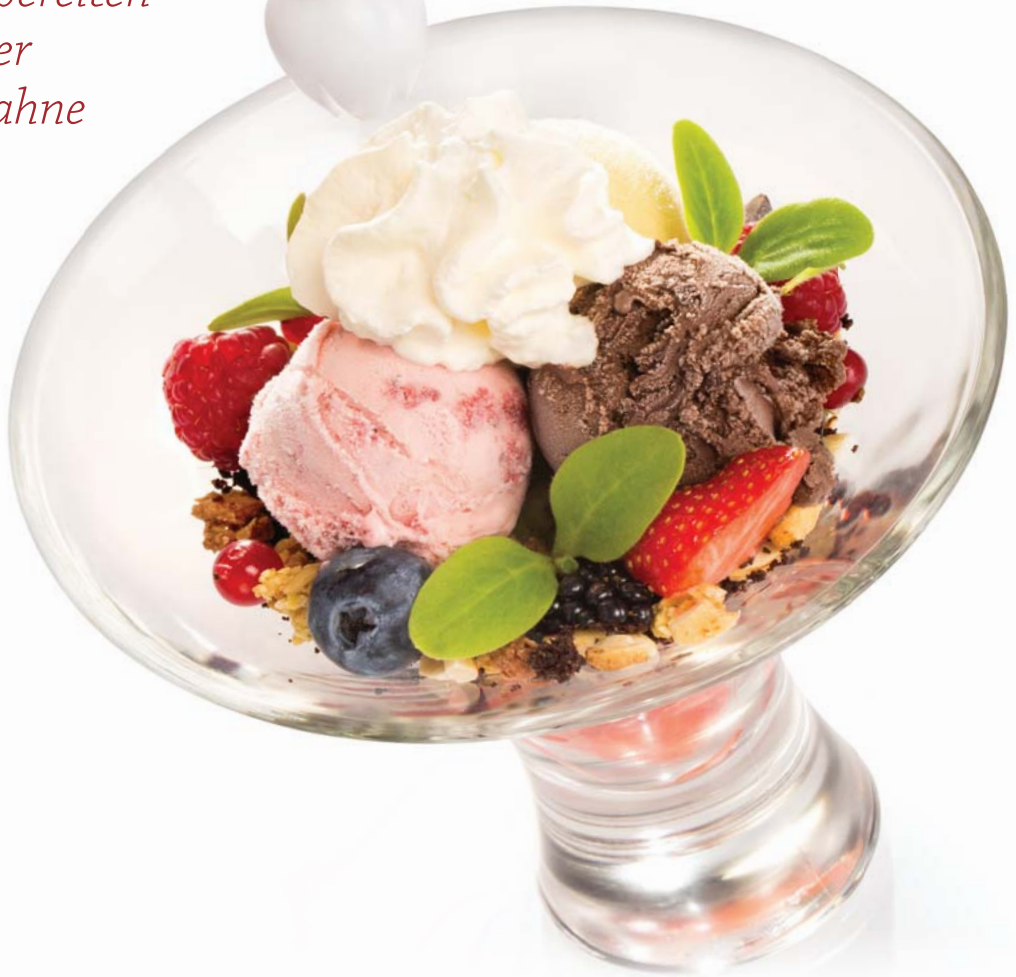

*Früchte
Topping*



*zum
Verfeinern
von
Desserts*



588376

588031

588369

SAHNESPENDER KITCHEN LINE

- Aluminium.
- Inklusive Set aus 3 Polypropylen Spritztüllen und einer Reinigungsbürste.
- Nicht geeignet zum Servieren von heißen Sossen.
- Benötigt Sahnekapseln (N₂O) - nicht im Lieferumfang enthalten.



589007

Artikelnummer	Liter	mm
588031	0,25	ø80x(H)200
588369	0,5	ø80x(H)260
588376	0,95	ø95x(H)320
589007	Reparaturset	



*Kaffee
und Kuchen
Topping`s*





NEW!

NADELTÜLLEN

- Geeignet zum Dekorieren, Befüllen, Einspritzen, Marinieren, etc.
- Set beinhaltet 4 Nadeltüllen aus Edelstahl:
- 1 Lange Tülle ø3 mm
- 1 Lange Tülle ø5 mm
- 1 kurze Tülle ø3 mm
- 1 kurze Tülle ø5 mm
- Nur geeignet für Hendi Sahnespender der Serie Profi Line. (588017 und 588024)



Artikelnummer

589106



NEW!

TRICHTER MIT SIEB

- Geben Sie Zutaten zum Verfeinern der Sahne oder Saucen klumpenfrei in den Sahnespender.
- 2 teiliges Set bestehen aus Trichter und Sieb.
- Der Trichter passt für alle Hendi Sahnspender.



Artikelnummer

589113

mm

ø160x(H)90x(L)340



589205



589007

REPARATURSET PROFI LINE

Artikelnummer

589205

REPARATURSET KITCHEN LINE

Artikelnummer

589007

588208



588215



586907



**UNIVERSAL; GEEIGNET
FÜR ALLE SAHNESPENDER**

SAHNEKAPSELN

- Passend für 'Liss', 'Kidde', 'Kaiser', 'ISI' etc
- N₂O
- Zu verwenden innerhalb von 5 Jahren ab dem aufgedruckten Produktionsdatum

Artikelnummer	Bestelleinheit	Stückzahl
588208	36	10
588215	25	24
586907	12	50





759264

759233

759240

EISPORTIONIERER PROFI LINE

Artikelnummer	Liter	mm	-
759233	1/24	ø 53	auf Karte
759240	1/30	ø 50	auf Karte
759257	1/36	ø 48	auf Karte
759264	1/40	ø 46	auf Karte



572719

572016

572313



EISPORTIONIERER KITCHEN LINE

Artikelnummer	Liter	mm	-
572016	1/10	Ø 70	auf Karte
572115	1/12	Ø 66	auf Karte
572214	1/16	Ø 59	auf Karte
572313	1/20	Ø 56	auf Karte
572412	1/24	Ø 53	auf Karte
572511	1/30	Ø 50	auf Karte
572610	1/36	Ø 48	auf Karte
572719	1/40	Ø 44	auf Karte

755372

755334



755464

755426

EISPORTIONIERER STÖCKEL

- Mit verstärktem Glasfasernylongriff
- Einfachere Unterscheidung der Portioniergröße dank der mitgelieferten Farbclips

Artikelnummer	Liter	mm
755334	1/12	Ø 67
755341	1/16	Ø 59
755358	1/20	Ø 56
755365	1/24	Ø 51
755372	1/30	Ø 49
755389	1/36	Ø 47
755396	1/40	Ø 45
755464	1/100	Ø 30



18/10
STAINLESS STEEL

EISCREME SPACHEL MIT TRITAN GRIFF

Artikelnummer	mm	Farbe
755808	260	blau
755815	260	rot
755822	260	gelb
755839	260	lila



755808



755815



755822



755839





stöckel



755143

755075

755037

755006

EISPORTIONIERER STÖCKEL

Artikelnummer	Liter	mm
755006	1/4	Ø 100
755013	1/8	Ø 80
755020	1/10	Ø 70
755037	1/12	Ø 67
755044	1/16	Ø 59
755051	1/20	Ø 56
755068	1/24	Ø 51
755075	1/30	Ø 49
755082	1/36	Ø 47
755099	1/40	Ø 45
755105	1/50	Ø 43
755112	1/60	Ø 40
755136	1/70	Ø 35
755143	1/100	Ø 30



stöckel



755273

755259

EISPORTIONIERER STÖCKEL - OVAL

Artikelnummer	Liter	mm
755259	1/20	70x52
755273	1/30	62x43





755587

755556

755686

755655

EISDIPPER STÖCKEL

Artikelnummer	Liter	mm
755556	1/20	Ø 56x120
755563	1/24	Ø 51x120
755570	1/30	Ø 49x120
755587	1/40	Ø 45x120

EISDIPPER STÖCKEL

- Mit Keramikmantel und extra langem Griff

Artikelnummer	Liter	mm
755686	1/20	Ø 56x170
755693	1/30	Ø 49x170

EISDIPPER STÖCKEL

- Mit extra langem Griff

Artikelnummer	Liter	mm
755655	1/20	Ø 56x170
755679	1/30	Ø 49x170



759301



759400



755730

EISDIPPER KITCHEN LINE

- Mit extra langem Griff - ölgefüllt
- Das Eis lässt sich leichter portionieren

Artikelnummer	-	Liter	mm
759301	auf Skinkarte	1/30	Ø49x225

EISDIPPER - PROFI LINE

- Mit Keramikmantel
- Mit extra langem Griff - ölgefüllt

Artikelnummer	-	Liter	mm
759400	auf Skinkarte	1/30	Ø49x225

EISWAFFELSTÄNDER

- Für 3 Waffeln

Artikelnummer	mm
755730	200x95x(H)85



802038

802045

802052

NEW!



807019

EISCREMEBEHÄLTER

- Höchste professionelle Qualität
- Wandstärke 0,8mm
- Sehr massives Design
- Abgerundete Ecken für einfache Reinigung
- Geeignet für den Einsatz in Eistheken und Tiefkühlschränken

Artikelnummer	Liter	mm
802021	6,5	360x165x(H)150
802038	5	360x165x(H)120
802045	3,6	360x165x(H)80
802052	5	360x250x(H)80

EISCREMEBEHÄLTER KITCHEN LINE

- Sehr massives Design
- Abgerundete Ecken für einfache Reinigung
- Geeignet für den Einsatz in Eistheken und Tiefkühlschränken.

Artikelnummer	Liter	mm
807019	5	360x165x(H)120

NEW!



Sehen Sie sich den Film an

EISMASCHINE

- Zur Herstellung von 1,5 l Eiscreme.
- Sahneiscreme kann mit vorgekühlten Zutaten in kürzester Zeit zubereitet werden (ca. 30 Minuten)
- Großes LCD Display mit Timer und 3 Funktionen: Rühren, Kühlen sowie Rühren & Kühlen.
- Der entnehmbare eloxierte Eisbehälter ist einfach zu reinigen.
- Lieferung inklusive Deckel mit großer Öffnung zur Beigabe von Zutaten und natürlich mit Rührwerk.
- Der vollautomatische, selbstkühlende Kompressor sorgt für gleichbleibende und dauerhafte Kühlung.
- Der leistungsstarke Motor ist auch für den Dauerbetrieb geeignet und ist mit einer Sicherheitsabschaltung ausgestattet, um Motorschäden zu vermeiden.
- Modernes Edelstahlgehäuse.

Artikelnummer	Abmessungen	V	W
274200	425x285x(H)262	230	150

Großes LCD Display mit Timer und 3 Funktionen: Rühren, Kühlen sowie Rühren & Kühlen



NEW!



Modernes Edelstahlgehäuse



Motor mit Sicherheitsabschalter, um Schäden am Gerät zu vermeiden



Deckel mit praktischer Öffnung zur Beigabe von Zutaten



T-REX ZUR ZUBEREITUNG GEFRORENER DESSERTS **NEW!**

S.S.
STAINLESS STEELAL
ALUMINIUM

- Das fortschrittliche Design der Klingen in Kombination mit einem Hochdruck - Luftzirkulationssystem, ermöglicht Ihnen einzigartige und neue gefrorene Desserts zuzubereiten.
- Geeignet für die Zubereitung von z.B. Eis, Sorbets, Milchshakes.
- Hochwertiges Gehäuse aus Aluminium Guss.
- LCD Display in 6 Sprachen (Spanisch, Englisch, Französisch, Deutsch, Italienisch und Portugisisch)
- Zwei 1l Behälter mit Deckel zur Zubereitung.
- 1 Kunststoff Halter / Spender mit Griff.
- Doppel-Mix-Funktion für höchste Homogenisierung.
- Das Gerät verfügt über ein Waschprogramm, welches die Reinigung sehr erleichtert und eine lange Lebensdauer garantiert.
- 3 verbaute Motoren: 250 W für die vertikale Bewegung, das Rührwerk hat 800 W und ein weiterer Motor pumpt Luft in die Masse (15 l / min)
- Modernes Design.

Hochwertiges
Gehäuse aus
Aluminiumguss

Einfach abzulesendes
LCD Display



Kunststoff
Halter mit Griff

226490

Artikelnummer	mm
226490	190x335x(H)475
230091	Ersatzbehälter 1l
230084	Universal Adapter Kit
230060	Ersatzmesser



Hochwertige
Edelstahlmesser

Um keine Lebensmittel
zu verschwenden,
können je nach Bedarf
1 bis 10 Portionen
verarbeitet werden

Inklusive zwei 1l
Edelstahlbehälter
mit Deckel

SO BEREITEN SIE SCHNELL UND EINFACH IHR DESSERT ZU



1. Befüllen Sie den Eisbehälter

Geben Sie je nach Wunsch die Früchte und Saft bis zur Markierung MAX in den Behälter.



2. Stellen Sie den Behälter in den Schockfroster

Gefrieren Sie die Produkte auf $-18^{\circ}\text{C}/-20^{\circ}\text{C}$



3. Vorbereiten des T-Rex

Befestigen Sie das Messer und den Deckel des schwarzen Behälters am Ende des Schafts.



4. Stellen Sie den Eisbehälter in den Plastik Halter

Nach dem die Zutaten gefroren sind, stellen Sie den Eisbehälter in den schwarzen Behälter



5. Einstellen des gewünschten Programmes

Wählen Sie Ihr Programm



6. Fertiges Produkt

Das Dessert wird bei idealer Serviertemperatur von ca 12°C serviert



Für bestmögliche
und gleichbleibende
Qualität



550120



550229



550328



550427



550526



550724

SPRITZBEUTEL

- Hergestellt aus Baumwolle mit Innenbeschichtung aus Polyurethan.
- Hochbelastbar
- Mit Hängeöse
- Geeignet zum Reinigen in kochendem Wasser

Artikelnummer	-	mm
550120	2 auf Skinkarte	300
550229	2 auf Skinkarte	350
550328	2 auf Skinkarte	400
550427	2 auf Skinkarte	450
550526	2 auf Skinkarte	500
550724	2 auf Skinkarte	600

Langlebig und wiederverwendbar

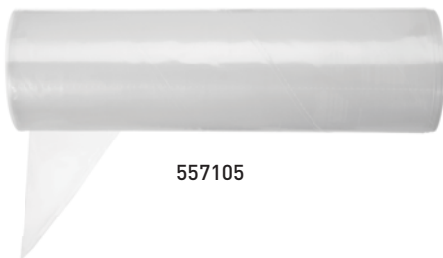

557105



557112



557303



SPRITZBEUTEL

- Einwegspritzbeutel.
- Geeignet für heiße und kalte Zubereitung.
- Nach den Hygienestandards HACCP.
- Beutelstärke 80 Mikron.
- Rolle mit 100 Stück im Karton.



Artikelnummer	-	mm
557112	transparent	445x220
557105	transparent	530x285



SPRITZBEUTEL RUTSCHFEST

- Biologisch abbaubare Einwegspritzbeutel mit rutschfester Aussenseite zur einfacheren Handhabung.
- Geeignet für heiße und kalte Zubereitung.
- Nach den Hygienestandards HACCP.
- Beutelstärke 80 Mikron.
- Rolle mit 100 Stück im Karton.



Artikelnummer	-	mm
557303	blau - rutschfest	515x280



SPRITZDÜSEN - GEZAHNT

Artikelnummer - mm
551790 5er Set ø 6-8-10-12-14

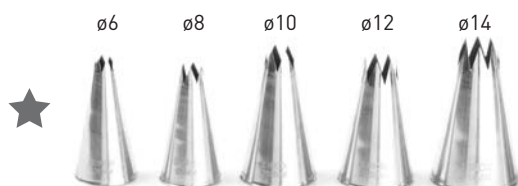

551790



SPRITZDÜSEN - GLATT

Artikelnummer - mm
551691 5er Set ø 2-4-6-8-10



551691

DEKORATIONSSET FÜR KUCHEN UND DESSERT

- Mit diesem Set können Sie:

- Füllen
- Macarons formen
- Dekorieren
- „Korbgeflecht“ gestalten
- Schreiben

- Sehr präzise dank der scharfen Ecken.



Artikelnummer
551592

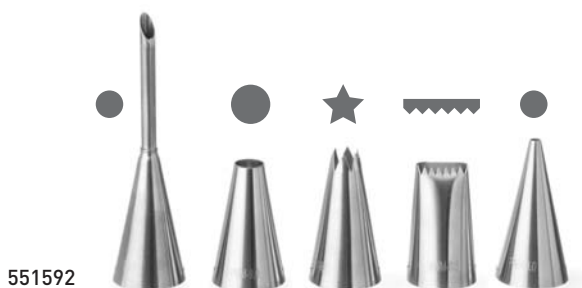

551592



SPRITZDÜSEN - GEZAHNT

Artikelnummer - mm
551110 7 auf Skinkarte ø 8-10-12-14-16-18-20



551110



SPRITZDÜSEN - GLATT

Artikelnummer - mm
551011 7 auf Skinkarte ø 4-6-8-10-12-14-16



551011



551400

SPRITZDÜSEN - SORTIERT

Artikelnummer - mm
551400 12er Box ø 6-8-10-12



NEW!

551417

DEKORATIONSTÜLLEN - 20 TEILIGES SORTIMENT

- Aus blauem Polystyrol.

- Inklusiver praktischer Aufbewahrungsbox.

Artikelnummer
551417



512104

512302



TORTENRING

- Zur idealen Gestaltung von Kuchen und Speisen



Artikelnummer	mm
512104	Ø 70x(H)45
512302	Ø 90x(H)50



518519

DIAROLFÖRMCHEN



Artikelnummer	mm	Stückzahl
518519	Ø60x(H)45	3
518533	Ø85x(H)50	3



689608

689806

BABAFORM



Artikelnummer	-	mm
689608	mit gebördeltem Rand	Ø 70x(H)68
689806	mit glattem Rand	Ø 70x(H)68



RÜHRKUCHENFORM
- Rechteckig

Artikelnummer	mm
682104	180x80x(H)60
682302	260x100x(H)75
682401	300x110x(H)75



682104

682302

682401



AUSSTECHFORMSET
- 14er Set, rundes Modell



Artikelnummer		mm
673409	mit glattem Rand	Ø 21-112
673416	mit glattem Rand auf Skinkarte	Ø 21-112
674406	mit Zackenrand	Ø 20-100
674413	mit Zackenrand auf Skinkarte	Ø 20-100



673409



674406



675106

AUSSTECHFORMENSET
- 6er-Set



Artikelnummer		mm
675106	Stern	Ø 45-90
675113	Stern auf Skinkarte	Ø 45-90



515204



515303

BACK- & BUTTERPINSEL FLACH
- Mit Holzstiel



Artikelnummer	mm	
515204	25x204	
515228	25x204	2 auf Skinkarte
515303	37x207	
515327	37x207	2 auf Skinkarte



515358



515365

BACK- & BUTTERPINSEL SILIKON
- Mit Polypropylenstiel



Artikelnummer	mm
515358	35x235
515365	50x235

TEIGSCHABER & -SCHNEIDER

554432



TEIGSCHABER
- Trapezförmig



Artikelnummer	-	mm
554432	3 auf Skinkarte	216x128

554364



TEIGSCHABER
- Rechteckig



Artikelnummer	-	mm
554364	6 auf Skinkarte	120x96

554166



TEIGSCHABER FLEXIBEL
- Halbrund



Artikelnummer	-	mm
554166	6 auf Skinkarte	120x88



855751



TEIGSCHABER
- Edelstahl
- Mit Polypropylen Griff



Artikelnummer	mm
855751	150x110

553404



TEIGSCHABER



Artikelnummer	mm
553404	150x110



BACK-/GRILLMATTEN & GRILLGITTER ANTI-HAFT



BACKMATTE AUS SILIKON

Artikelnummer	mm	Stärke (mm)
677834	300x400	0,7
677810	530x325	0,7
677827	600x400	0,7

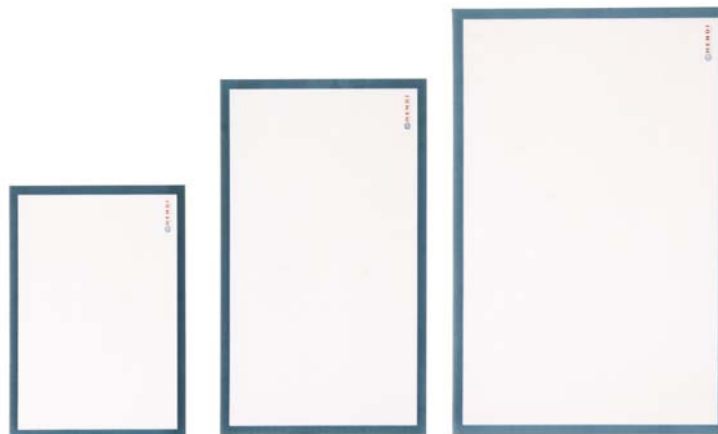

677834

677810

677827



NEW!

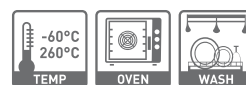

GRILL GITTER ANTI-HAFT PTFE

- Ideal zur Verwendung beim Grillen oder in Hendi Dörrautomaten.

Artikelnummer	mm	Stärke (mm)	Stückzahl
678008	400x300	1	5
678015	530x325	1	5
678022	600x400	1	5



678015

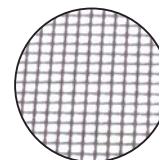

GRILL MATTE ANTI-HAFT PTFE

- Ideal zur Verwendung sowohl beim Grillen als auch im Backofen.

Artikelnummer	mm	Stärke (mm)	Stückzahl
678039	400x300	0,1	5
678053	600x400	0,1	2



678039

GRILL MATTE ANTI-HAFT PTFE

- Ideal zur Verwendung sowohl beim Grillen als auch im Backofen.

Artikelnummer	mm	Stärke (mm)	Stückzahl
678046	400x300	0,2	5
678060	600x400	0,2	2



678060

BACKFORMEN AUS SILIKON

- 100% Antihafsilikon

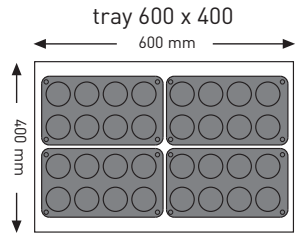
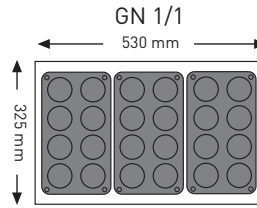
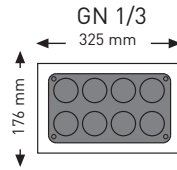
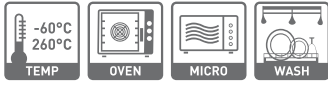

676202

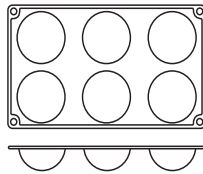

676509

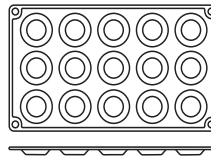

676707

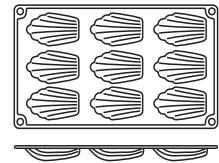

SEMI-SPHERE

Artikelnummer	mm	Aussparungen
676202	ø 70x32(H)	6

TARTELETTE

Artikelnummer	mm	Aussparungen
676509	ø 50x17(H)	15

MADELEINES

Artikelnummer	mm	Aussparungen
676707	70x47x17(H)	9



676806

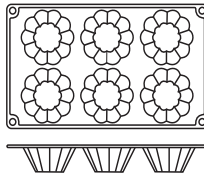

676905

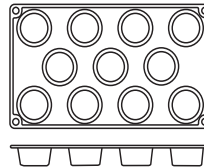

677001

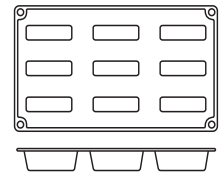

BRIOCHETTE

Artikelnummer	mm	Aussparungen
676806	ø 80x40(H)	6

MINI-MUFFINS

Artikelnummer	mm	Aussparungen
676905	ø 53x30(H)	11

MINI-CAKE

Artikelnummer	mm	Aussparungen
677001	80x30x33(H)	9



677209

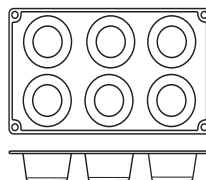

677308

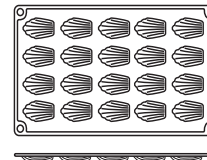

677506

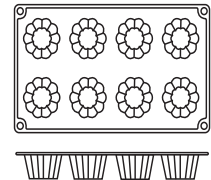

MUFFINS

Artikelnummer	mm	Aussparungen
677209	ø 69x40(H)	6

MINI-MADELEINES

Artikelnummer	mm	Aussparungen
677308	42x29x11(H)	20

CANNELE BORDELAIS

Artikelnummer	mm	Aussparungen
677506	ø 54x48(H)	8

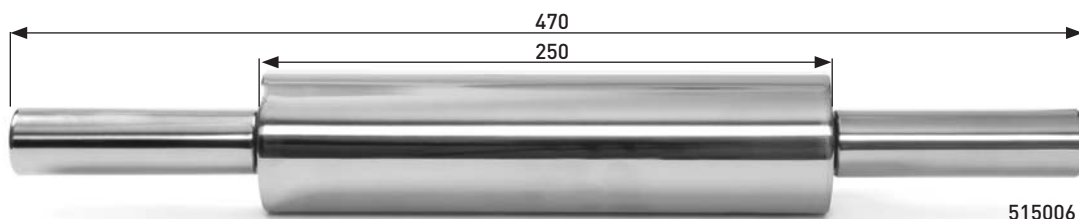

515006

TEIGROLLE

- Gelagert.

Artikelnummer	mm	kg
515006	Ø 65x250/470	1,8

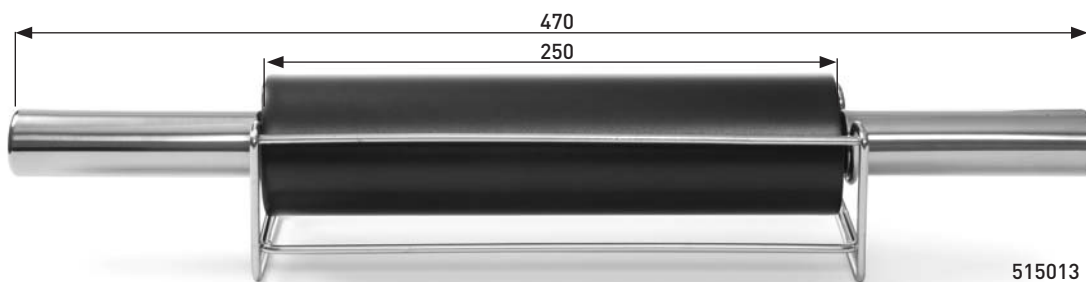

515013

TEIGROLLE METALL

- Gelagert mit Antihafbeschichtung.

- Mit Chromständer.

Artikelnummer	mm	kg
515013	Ø 65x250/470	1,65



515020

NUDELHOLZ

- Kugelgelagert.

Artikelnummer	mm	kg
515020	Ø75x380/590	1,6



BÄCKEREI RUNDSIEB

- Mit Aufhängöse.

Artikelnummer		mm
637791	für Puderzucker	ø250x(H)75
637807	für Mehl und Gries	ø250x(H)75
637814	für Paniermehl	ø250x(H)75
637821	für Puderzucker	ø400x(H)75
637838	für Mehl und Gries	ø400x(H)75
637845	für Paniermehl	ø400x(H)75



637791

NEW!



637821

NEW!**CRÈME-BRÛLÉE-BRENNER FLIMMERFREI**

- Der Brenner kann in jedem beliebigen Winkel verwendet werden, auch mit der Unterseite nach oben. Das Gerät sorgt für eine gleichmäßige Flamme in allen Arbeitspositionen.
- Den Brenner kann man leicht und sicher auf die Gaskartusche aufsetzen. Nach dem Entleeren der Kartusche kann man den Brenner auf eine neue Kartusche aufsetzen.
- Der Brenner ist mit einem Piezofeuzeug sehr leicht anzuzünden. Das Gas im Brenner brennt mit leuchtender blauer Flamme.

Artikelnummer		mm
198230	Set mit Brenner und Nachfüllkartusche	190x65x(H)250
198216	Brenner	190x35x65
199039	4er Set Nachfüllkartuschen	ø68x(H)190



Sowohl Einzel als auch als Set mit Kartuschen erhältlich



Der Brenner ist schnell und einfach an der Kartusche zu befestigen



Verwendbar in jedem Arbeitswinkel, auch von unten nach oben





Sehen Sie sich den Film an



198209

CRÈME-BRÛLÉE BRENNER

- Gas, nachfüllbar - mit automatischer Zündung.
- Brenner wird leer geliefert.
- Inklusive Standfuss.

Artikelnummer	mm
198209	145x(H)190

NEW!



198223

CRÈME-BRÛLÉE BRENNER

- Gas, nachfüllbar - mit automatischer Zündung.
- Brenner wird leer geliefert.
- Inklusive Standfuss.

Artikelnummer	mm
198223	115x(H)155



199046

FEUERZEUGGAS

- Mit mehreren Fülladaptern

Artikelnummer	-	ml
199046	4 in Schrumpffolie	200



783153



783160



783177

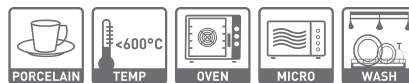

AUFLAUFFÖRMCHEN

- Geriffelt

Artikelnummer	mm
783153	ø70x(H)35
783160	ø90x(H)48
783177	ø120x(H)55





Digitales Bedienfeld mit wechselnder Displayanzeige zwischen eingestellter und tatsächlicher Temperatur

Thermostat regelbar in 1°C Schritten von 65°C bis 95°C



Mit Trockenkochschutz und Alarmfunktion bei niedrigem Wasserstand

SUPPENKESSEL

- Die verbesserte Isolierung reduziert den Energieverbrauch und hält den Korpus kühl
- Diese Eigenschaften können den Energieverbrauch um bis zu 30% reduzieren
- Mit abnehmbarem Polycarbonat Deckel
- Deckel mit eingelassenem Griff und Löffelaussparung
- Aluminium Wasserwanne für bestmöglichen Wärmetransfer
- Suppentopf aus hochwertigen Edelstahl 18/8
- Polypropylen Gehäuse
- Leicht entnehmbarer Suppentopf
- Ideal zur Verwendung bei Buffets

Artikelnummer	Liter	V	W	mm
860502	8	230	450	Ø370x(H)300



SUPPENSTATION

- 8 Liter
- Schwarz beschichtet
- Innentopf aus Edelstahl mit Scharnierdeckel
- Mit Energieregulung
- Besonders geeignet für Buffet
- Inklusive Produktschilder magnetisch

Artikelnummer	Liter	V	W	mm
860083	8	230	435	Ø340x(H)360



860083



SUPPENSTATION

- 8 Liter.
- komplette Edelstahlausführung.
- Innentopf aus Edelstahl und Scharnierdeckel.
- Mit Energieregulung.
- Besonders geeignet für Buffets.
- Inklusive Produktschilder magnetisch.

Artikelnummer	Liter	V	W	mm
860304	8	230	435	Ø340x(H)360



860304



204825

CHAFING DISH ELEKTRISCH TELLANO

- Gastronorm 1/1
- Wasserbad aus hitzebeständigem Polypropylen
- Stufenlos einstellbar bis 85°C
- Ein-/Ausschalter, Kontrollleuchte
- Inkl. GN 1/1 Lebensmittelpfanne 65 mm tief
- Geeignet für Gastronorm Behälter bis zu 100 mm tief



Artikelnummer	mm	Liter	V	W
204825	573x348x(H)284	9	230	900



204900

CHAFING DISH ELEKTRISCH POLLINA

- Gastronorm 1/1.
- Stufenlos einstellbar bis 85°C.
- Mit Deckelhalter.
- Ein-/Ausschalter, Kontrollleuchte.
- Inkl. GN 1/1 Lebensmittelpfanne 65 mm tief.
- Geeignet für GN-Behälter bis zu 100 mm tief.



Artikelnummer	mm	Liter	V	W
204900	615x355x(H)280	9	230	800



204832

CHAFING DISH ELEKTRISCH TESINO

- Wasserbad aus hitzebeständigem Polypropylen
- Stufenlos einstellbar bis 85°C
- Ein-/Ausschalter, Kontrollleuchte
- Inkl. Lebensmittelbehälter Ø 400 mm, 65 mm tief



Artikelnummer	mm	Liter	V	W
204832	Ø405 x(H)248	6,8	230	500



239902

CHAFING DISH ELEKTRISCH SAVOI

- Mit Glasdeckel.
- Stufenlos einstellbar bis 85°C
- Ein-/Ausschalter, Kontrollleuchte
- Inkl. Lebensmittelbehälter Ø 400 mm, 65 mm tief



Artikelnummer	mm	Liter	V	W
239902	Ø400x(H)250	6,8	230	1000

CHAFING DISHES

- Hochwertige Profi Chafing Dishes
- Ideal für den Einsatz im Buffets und Catering



470206



CHAFING DISH ROLLTOP GASTRONORM 1/1

- Model Rental-Top.
- Solides Untergestell, mit hochglanzpoliertem Rolltop-Deckel (18/0).
- Mit zwei Brennpastenbehältern und einer GN 1/1 Lebensmittelpfanne 65 mm tief.
- Befestigungsbolzen für das elektrische Heizelement Art.Nr. 809709.
- Geeignet für Gastronorm Behälter bis zu 100 mm tief.

Artikelnummer	mm	Liter
470206	590x340x(H)400	9

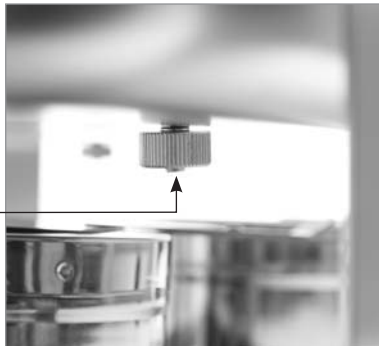

CHAFING DISH GASTRONORM 1/1

- Model Rental.
- Solides Untergestell, mit einsteckbarem, hochglanzpoliertem Deckel.
- Mit 2 Brennpastenbehältern und einer GN 1/1 Lebensmittelpfanne 65 mm tief.
- Befestigungsbolzen für das elektrische Heizelement Art.Nr. 809709.
- Geeignet für Gastronorm Behälter bis zu 100 mm tief.

Artikelnummer	mm	Liter
470008	590x340x(H)355	9



470008



471005



CHAFING DISH GASTRONORM 1/1

- Model Fiora.
- Mit hochglanzpoliertem, einsteckbarem Deckel.
- Mit zwei Brennpastenbehältern und einer GN 1/1 Lebensmittelpfanne 65 mm tief.
- Geeignet für GN-Behälter bis zu 100 mm tief.

Artikelnummer	mm	Liter
471005	585x385x(H)315	9

CHAFING DISH SET

- Bestehend aus:
- Chafing Dish "Fiora" 471005
- 2 zusätzliche GN Behälter 1/2 65 mm tief
- 3 zusätzliche GN Behälter 1/3 65 mm tief

Artikelnummer	mm
471050	585x385x(H)315





475904

18/0
STAINLESS STEEL

CHAFING DISH GASTRONORM 1/1

- Model Economic.
- Mit hochglanzpoliertem, einsteckbarem Deckel.
- Inkl. Brennpastenbehältern und einer GN 1/1 Lebensmittelpfanne 65 mm tief.
- Geeignet für Gastronorm Behälter bis 65 mm tief.

Artikelnummer	mm	Liter	
475904	600x358x(H)295	9	
472613	600x358x(H)295	9	Doppelpack



18/0
STAINLESS STEEL

CHAFING DISH GASTRONORM 1/2

- Model Economic
- Mit hochglanzpoliertem, einsteckbarem Deckel
- Mit einem Brennpastenbehälter und einer GN 1/2 Lebensmittelpfanne 65 mm tief
- Geeignet für Gastronorm Behälter bis 65 mm tief

Artikelnummer	mm	Liter
475201	385x295x(H)310	4,5



475201



472507



SUPPEN CHAFING DISH

- Model Economic
- Mit einem Brennpastenbehälter und Suppentopf mit Deckel aus Edelstahl

Artikelnummer	mm	Liter
472507	Ø370x(H)325	10



470619



CHAFING DISH - RUND

- Mit Glasdeckel
- Mit einem Brennpastenbehälter und Lebensmittelpfanne aus Edelstahl

Artikelnummer	mm	Liter
470619	Ø390x(H)270	3,5



470909

AUFSATZ FÜR 2 BAIN-MARIE TÖPFE

- Passt auf alle Chafing Dishes des Typs GN 1/1



Artikelnummer	mm	Liter	Aufsatz
470930	530x325		Aufsatz
470909	Ø220x(H)190	4,2	Bain-Marie Topf

470 909

470 909



470 930



470930





470336



Tropffrei: die passgenaue Abdeckung verhindert, dass das Kondenswasser auf den Tisch tropft



Das Kondenswasser wird in einen Wasserbehälter abgegeben



CHAFING DISH ROLLTOP GASTRONORM 1/1 TROPFFREI

- Eleganter Buffet Chafing Dish
- Tropffrei: die passgenaue Abdeckung verhindert, dass das Kondenswasser auf den Tisch tropft. Das Kondensat wird in einen Wasserbehälter abgegeben.
- Mit extra leisem Öffnungsmechanismus
- Rolltop Deckel zu öffnen auf bis zu 180°
- Das Set beinhaltet 2 Brennpastenbehälter und einer GN 1/1 Lebensmittelpfanne 65 mm tief
- Hochglanzpolierter Edelstahl
- Rahmen 2,2 mm, Deckel 1,2 mm



Artikelnummer	mm	Liter	
470336	660x490x(H)460	9	GN 1/1



470329

CHAFING DISH - RUND

- Eleganter Buffet Chafing Dish.
- Mit patentiertem extra leisem Öffnungsmechanismus.
- Deckel mit Sichtfenster ø 260 mm und Dampfablassventil.
- Das Set beinhaltet 1 Brennpastenbehälter.
- Suppenbehälter: Innen ø 265 x (H) 200 mm.
- Hochglanzpolierter Edelstahl.
- Rahmen 2,3 mm, Deckel 1,2 mm.



Artikelnummer	mm	Liter
470329	405x480x(H)460	11



470305

CHAFING DISH ROLLTOP GASTRONORM 1/1

- Eleganter Buffet Chafing Dish.
- Mit patentiertem extra leisem Öffnungsmechanismus.
- Der Rolltop Deckel läßt sich auf bis zu 180° Grad öffnen.
- Möglichkeit zur Anbringung eines elektrischen Heizelements.
- Das Set beinhaltet 2 Brennpastenbehälter und eine GN 1/1 Lebensmittelpfanne 65 mm tief.
- Hochglanzpolierter Edelstahl.
- Rahmen 2,3mm, Deckel 1,2 mm.



Artikelnummer	mm	Liter
470305	660x490x(H)460	9



470312

CHAFING DISH ROLLTOP - RUND

- Eleganter Buffet Chafing Dish.
- Mit patentiertem extra leisem Öffnungsmechanismus.
- Der Rolltop Deckel läßt sich auf bis zu 180° Grad öffnen.
- Das Set beinhaltet 1 Brennpastenbehälter und eine Lebensmittelpfanne ø390x(H)60 mm.
- Hochglanzpolierter Edelstahl.
- Rahmen 2,3 mm, Deckel 1,2 mm.



Artikelnummer	mm	Liter
470312	510x540x(H)480	5,6



470350



470367

PORZELLAN BEHÄLTER FÜR RUNDE CHAFING DISHES

- Für Chafing Dish 470312



Artikelnummer	mm	Liter
470350	390/345x(H)60	5,6

BEHÄLTER AUS EDELSTAHL PASSEND FÜR RUNDE CHAFING DISHES



Artikelnummer	mm	Liter
470367	390/345x(H)60	5,6



809709



Sicherheitsschalter

CHAFING DISH HEIZUNG ZUR MONTAGE AN DER WASSERPANNE

- Für Chafing Dishes GN 1/1
- Mit Sicherheitsschalter

Artikelnummer	mm	V	W	
809709	200x320	230	400	Element ohne Wasserpfanne
809754	560x350x(H)115	230	400	Set Wasserpfanne und Heizung
809716				Wasserpfanne mit Schrauben



809600

CHAFING DISH HEIZUNG

- Elektrische Heizung zum Einsatz in herkömmliche Brennpastenbehälter
- Ausschliesslich bei Chafing Dish Modellen mit flachem Boden zu verwenden.
- Keine Montagebolzen für Heizelemente benötigt.
- Geeignet für Hendi Chafing Dishes 470008, 475201, 470206 und 471005

Artikelnummer	mm	V	W
809600	Ø130x(H)100	230	500

SPEISEWÄRMER 2 TEELICHTER

- Gestell und Griffe aus Edelstahl
- Eloxierete Aluminiumplatte
- Kratzfest
- 2 Teelichthalter inklusive



Artikelnummer	mm
463000	330x180x(H)65



463000

SPEISEWÄRMER 3 TEELICHTER

- Gestell und Griffe aus Edelstahl
- Eloxierete Aluminiumplatte
- Kratzfest
- 3 Teelichthalter inklusive



Artikelnummer	mm
463109	450x180x(H)65



463109

TEELICHTHALTER



Artikelnummer	mm
464809	Ø 46



464809



BRENNPASTE

- Brennpaste wird auf (Bio) Ethanolbasis hergestellt und mit Wasser bzw. Dickmacher vermengt um eine feste oder flüssige Brennpaste herzustellen. Alle HENDI Brennpasten dürfen nicht geschluckt werden. Aus diesem Grund fügen wir eine kleine Portion Bitrix (Bitterstoff) hinzu.
- Um die besten Resultate bei der Aufheizung von Chafing Dishes etc. zu erzielen, empfehlen wir den Gebrauch von Brennpasten in speziellen Brennpastenbehälter.
- HENDI bietet die Brennpasten in den verschiedensten handelsüblichen Varianten an. Alle davon haben die gleiche Brennpastkapazität, es ist jedoch zu beachten, dass diese abhängig von der eingestellten Flammengröße ist (Größe der Öffnung des Deckels von Dose oder Brennpastenbehälter). Für eine nur kurze, intensive Brenndauer (ca. 2 Std.) empfehlen wir die Brennpaste "Blaze", für eine lange Brenndauerzeit (mind. 3 Std.) empfehlen wir Ihnen die "HENDI Brennpaste". Beide sind rußfrei und geruchsneutral.
- Kartuschen und Dosen müssen immer in speziellen Brennpastenhaltern verwendet werden. Die Blechdosen können sich sehr schnell überhitzen, demzufolge besteht die Gefahr von Brand!
- Lesen Sie immer vor dem Gebrauch des Produktes die Anleitung.
- Stellen Sie sicher, dass sich kein Feuer, glühende oder heiße Objekte in ihrer Umgebung befinden, wenn Sie mit Brennpaste arbeiten, bzw. die Behälter öffnen. Das Gas oberhalb der Brennpaste tritt beim Öffnen sehr schnell aus und kann sich entzünden.
- Stellen Sie sicher dass kein Wasser, auch kein Kondenswasser, oder andere Flüssigkeiten in die Brennpaste hinein gelangt. Dies kann gefährliche Spritzer verursachen.

- Zünden Sie die Paste erst an, nachdem Sie diese in den Brennpastenhalter gegeben und am richtigen, sicheren Ort plaziert haben.
- Achten Sie darauf, dass die Farbe der Flamme hauptsächlich blau ist und bei Tageslicht schwer zu erkennen ist!
- Das Löschen der Flamme darf ausschliesslich durch das Schließen des Brennbehältnisses erfolgen, nicht etwa durch Pusten.
- Wie füllt man die Brennpaste auf: Stellen Sie immer sicher, dass das Behältnis und/oder dessen Halter komplett ausgekühlt sind. Erst dann können Sie das Behältnis entnehmen, um dieses aufzufüllen.
- Aufbewahrung: Lagern Sie die Brennpaste immer in einem geschlossenen Behälter, an einem dunklen ventilierten Ort, unter 20°C. Für die Lagerung grösserer Mengen lesen Sie bitte die Anleitung und beachten Sie lokal geltende Sicherheitsvorschriften und deren Gesetze.
- Durch Einhaltung oben genannten Regelungen sollte es nicht zu einer Brandgefahr kommen.
- Was ist zu tun wenn dennoch Feuer entsteht: Verwenden Sie eine Feuerlöschdecke (od. eventuell ein großes, nasses Tuch) um das Feuer zu ersticken. So wird der Zugang von Sauerstoff verhindert und entsprechend das Feuer erlöschen.
- Was ist bei Brand an der Kleidung oder Körper zu tun: Verwenden Sie eine Feuerlöschdecke oder eine CO₂- oder Pulver-Feuerlöscher. Versuchen Sie niemals das Feuer etwa mit einem kleinen Handtuch auszulöschen! Hierdurch würde das Feuer sich nur ausbreiten! Kühlen Sie nach dem Löschen direkt den Körper für 15 min und lassen Sie die Kleidung am Körper. Holen Sie medizinische Hilfe.



193310



194355

BRENNPASTE BLAZE

- Blue Blaze B-B100 Dose
- 200 Gr. Dose
- Brenndauer ± 2,5 Stunden pro Dose

Artikelnummer	Stückzahl	Bestelleinheit
193310	Karton 72 Stück	1
193327	Set 12 Stück	6

CHAFING DISH BRENNPASTE

- 200 Gr. Dose für Chafing Dish.
- Brenndauer: ± 3 Stunde.
- Pro Palette: 50 Kartons 194355, 140 Kartons 194300.

Artikelnummer	Stückzahl	Bestelleinheit
194355	72 im Karton	1
194300	24 im Karton	1

BRENNPASTENBEHÄLTER



Artikelnummer	Stückzahl	mm
470527	2	Ø90x(H)60



470527



190401



195505

195109

CHAFING DISH BRENNPASTE EIMER

- Eimer 4 Kilo

Artikelnummer	Bestelleinheit
190401	4

CHAFING DISH BRENNPASTE

- Kanister 5 Liter.

Artikelnummer	Bestelleinheit
195505	4

CHAFING DISH BRENNPASTE FLASCHE

- Flasche 1 Liter

Artikelnummer	Bestelleinheit
195109	12

DOSIERPUMPE FÜR BRENNPASTE

- Geeignet für u.a. Brennpaste Art. 195505

Artikelnummer	Länge
195604	280 mm



195604



190036

CHAFING DISH BRENNPASTE

- 80 Gramm Aluminiumschale

- Brenndauer: ± 2 Stunde

- Zur Verwendung mit Artnr.: 111420

Artikelnummer	Stückzahl
190036	3



111420

DUOBRENNER

- Geeignet für Brennspritus und Brennpaste

Artikelnummer	Stückzahl	mm
111420	2	Ø90



FLÜSSIGBRENNSTOFF MIT DOCHT

- Brennt ruß- und geruchslos.
- Dieser Flüssigbrennstoff ist aus purem Diethylen Glycol (DEG) hergestellt und ist den meisten als Kühlflüssigkeit in Kühlgeräten bekannt. Durch die Verwendung des Dochtes brennt dieser Stoff rauch- und geruchsfrei ab (bei einer Temperatur von 143°C; genannt Flammpunkt).
- Hendi verkauft diesen Flüssigbrennstoff in verschlossenen, nicht nachfüllbaren Metalldosen zu 145 gr und 200 gr. Neben diesen beiden Produkten bietet Hendi auch eine 198 gr Aluminiumdose und der Marke Blaze an. Durch den höhenverstellbaren Docht kann die Temperatur geregelt werden.
- Verwendung: Stellen Sie die Dosen mit dem Flüssigbrennstoff direkt unter den Chafing Dish oder das Warmhaltegerät in die dafür vorgesehene Halterung.
- Brenndauer: ≈ 4 Stunden bei 145 Gramm Dosen; ≈ 6 Stunden bei 198 und 200 Gramm Dosen.
- Brennt rauch- und geruchsfrei.
- Heizleistung: circa 50% im Vergleich zur Brennpaste.
- Vorteile im Vergleich zur Brennpaste:
 - Sehr Sicher; keine Gefahr
 - Kann mehrfach verwendet werden, da die Dosen wiederverschließbar sind
 - Die Dosen werden nicht heiß und können daher ohne Brennpasthalter verwendet werden
 - Die Dosen sind sicherer, denn beim Herunterfallen der Dose verhält sich die Flamme nicht anders (siehe Abbildung!)
 - Einfach zu löschende Flamme durch Ausblasen oder Aufsetzen des Deckels
 - Kosten pro Stunde vergleichbar mit Brennpaste
 - Brennt nicht so heiß wie Brennpaste und verhindert somit das Kochen des Wasser bzw das Trockenkochen in der Wasserpfanne des Chafing Dishes.
- ACHTUNG: Die Flüssigkeit ist in gewissen Maße gesundheitsschädlich. Tragen Sie daher Latexhandschuhe und waschen Sie Ihre Hände nachdem Sie den Docht eingestellt haben oder direkten Kontakt mit der Flüssigkeit hatten.



193617

FLÜSSIGBRENNSTOFF BLAZE

- Brennt ruß- und geruchslos

Artikelnummer	Bestelleinheit	Stückzahl	6
193617	1	Karton 24 Stück	198
193624	4	Set 6 Stück	198

FLÜSSIGBRENNSTOFF MIT DOCHT

- HENDI Dose mit Docht, 100% Diethylenglykolbasis.
- Inhalt Verbrennt komplett.
- Brennt ruß- und geruchlos.
- Der spezielle Docht garantiert eine optimale und gleichmäßige Abbrenntemperatur.
- Verstellbare Dochthöhe.
- Gehäuse wird nicht heiß, daher sind keine Brennpastenbehälter nötig.
- Gleichbleibende Flammenhöhe und temperatur während des Abbrennprozesses
- Box 12x6 Dosen
- Durch die spezielle Abdeckung kann man: die gleiche Dose mehrmalig verwenden, einlagern und sicher transportieren



Einstellbare Dochtlänge

Dose überhitzt nicht und tropft nicht beim Löschen der Flamme

Dank der Verschlusskappe mehrmals verwendbar



Brenndauer ± 4 Stunden

193938



Brenndauer ± 6 Stunden

193761

Artikelnummer	Brenndauer	Bestelleinheit	Stückzahl	g
193938	± 6 Stunden	1	24	200
193716	± 6 Stunden	4	6	200
193952	± 4 Stunden	1	24	145
193761	± 4 Stunden	4	6	145

BUFFETLÖFFEL UND SERVIERGABELN



720103

720608

720400

721308

720509

SOSSENLÖFFEL

Artikelnummer	mm	Liter
720400	290	0,03

FLEISCHGABEL

Artikelnummer	mm
720103	325

SALATGABEL

Artikelnummer	mm
720608	305

SUPPENKELLE

Artikelnummer	mm	Liter
720509	Ø90x315	0,12
721308	Ø70x285	0,06



721209

721100

720905

721001

720806

721407

TORTENHEBER

Artikelnummer	mm
721100	290

BRATPFANNENSCHAUFEL

Artikelnummer	mm
721001	325

SPAGHETTILÖFFEL

Artikelnummer	mm
721209	325

SCHAUMLÖFFEL

Artikelnummer	mm
720905	Ø110x365

SERVIERLÖFFEL

Artikelnummer	mm
720806	325
721407	300

CHAFING DISH SERVIER- UND VORLEGEBESTECK

- Mit Polypropylengriff



SUPPENKELLE

Artikelnummer	Liter	mm
529003	0,09	ø90x335
529010	0,11	ø80x300

SERVIERLÖFFEL

Artikelnummer	mm
529300	350

SCHAUMLÖFFEL

Artikelnummer	mm
529201	345

SCHAUMLÖFFEL, RUND

Artikelnummer	mm	NEW!
529041	370	NEW!



KUCHENSCHAUFEL

Artikelnummer	mm	NEW!
529027	310	NEW!

FLEISCHGABEL

Artikelnummer	mm
529102	345

BRATENWENDER

Artikelnummer	mm
529409	355

SPAGHETTI LÖFFEL

Artikelnummer	mm	NEW!
529034	370	NEW!



LÖFFELHALTER

Artikelnummer	mm
722107	110x264

SCHÖPF- UND SERVIERLÖFFEL, HITZEBESTÄNDIG



SALATBESTECK

Artikelnummer	mm	Farbe	-
563908	305	weiß	Salatlöffel
564004	305	weiß	Salatgabel

SOSSENLÖFFEL

Artikelnummer	Liter	mm	Farbe
563502	0,07	235	weiß
563557	0,07	235	schwarz
563700	0,14	300	weiß
563755	0,14	300	schwarz

SCHÖPFKELLEN UND VORLEGEWAREN



SALATLÖFFEL

Artikelnummer	Farbe	Liter	mm
564103	weiß	0,03	235
564158	schwarz	0,03	235
564202	transparent	0,03	235

SALATLÖFFEL

Artikelnummer	Farbe	Liter	mm
564400	weiß	0,06	335
564455	schwarz	0,06	335

SERVIERZANGEN

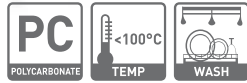

SERVIERZANGE

Artikelnummer	Farbe	L mm
657607	schwarz	230
657621	transparent	230

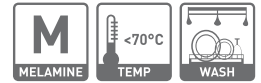

SALATZANGE

Artikelnummer	Farbe	L mm
565506	weiß	290
565551	schwarz	290



GEBÄCKZANGE
- Muschelförmig

Artikelnummer	L mm	
171615	220	1 auf Skinkarte



GEBÄCKZANGE

Artikelnummer	L mm
523018	215



SALATZANGE

Artikelnummer	L mm
523315	212



SPAGHETTIZANGE

Artikelnummer	L mm	
523216	200	1 auf Skinkarte



424186

ROLLTOP-PRÄSENTER GEKÜHLT - GN 1/1

- Kühlung durch Kühllakus auf bis zu 0°C.
- Edelstahl Gastronorm 1/1 Servierblech enthalten.
- Durchsichtige Rolltophaube aus Polykarbonat .
- ABS Gehäuse.



Artikelnummer		mm
424186	Set mit Kühlelement	555x357x(H)175
424193	Kühlelement passend für Artikel 424186	430x275

424193





871805



ROLLTOP-PRÄSENTER GEKÜHLT

- ABS Kunststoff mit transparenter Rolltop-Haube aus SAN Kunststoff
- Mit Edelstahltablett und zwei Kühlakkus

Artikelnummer	mm
871805	440x320x(H)205



871812



ROLLTOP-PRÄSENTER GEKÜHLT

- 2 Etagen
- ABS Kunststoff mit transparenter Rolltop-Haube aus SAN Kunststoff
- Mit 2 Edelstahltablets und 4 Kühlakkus

Artikelnummer	mm
871812	440x320x(H)440



424155

THERMO-TABLETT RECHTECKIG

- 5-teiliges Set
- Polystrol mit transparenter Haube
- Mit Edelstahltablett
- 2 Kühlakkus

Artikelnummer	mm
424155	430x290x(H)150



866009

ROLLTOP-HAUBE GN 1/1



Artikelnummer	-	mm
866009	GN 1/1	545x335x(H)95



871706

ROLLTOP-PRÄSENTER

- Tablett aus ABS- und transparenter Rolltop-Haube aus SAN Kunststoff



Artikelnummer	mm
871706	465x310x(H)190



871713



ROLLTOP-PRÄSENTER

- 2 Etagen, Tablett aus ABS- und transparenter Rolltop-Haube aus SAN Kunststoff



Artikelnummer	mm
871713	465x310x(H)410



427415



ROLLTOP HAUBE GN 1/1



Artikelnummer	-	mm
427415	GN 1/1	530x325x(H)76



424001

ROLLTOP-SET

- Edelstahl, zweiteilig.
- Rolltop-Haube mit verchromtem Griff.



Artikelnummer		mm
424001	Platte und Haube	ø380x(H)240
427514	Haube	ø380x(H)240



980101

TORTENPLATTE MIT HAUBE

- Mit SAN Haube
- Tortenplatte aus Edelstahl



Artikelnummer	mm
980101	Ø300x(H)110



TORTENPLATTE DREHBAR

- Tortenplatte aus Edelstahl
- Polystyrol Haube rund separat erhältlich



Artikelnummer		mm
523827	Platte	Ø300x(H)90
523834	Haube	Ø300x(H)110



523834

523827

TORTENHEBER

- Mit schwarzem Polypropylengriff



Artikelnummer	mm
523902	260x60



523902

TORTENHEBER/MESSER

- Handgriff Polypropylen schwarz
- Seiten geschliffen, als Tortenmesser verwendbar



Artikelnummer	mm
523957	280x75



523957

ETAGERE
- Mit 3 Schalen



Artikelnummer mm
429914 Ø 268-220-166x(H)320



429914



425466

425473



TELLER-ETAGERE
- Für 3 Teller



Artikelnummer mm
425466 geeignet für Teller bis max. Ø 170 mm 185x120x(H)260
425473 geeignet für Teller bis max. Ø 275 mm 290x200x(H)440



480519



480502

MEERESFRÜCHTE-PRÄSENTER

- Mit zwei Serviertabletts.



Artikelnummer		mm
480519		Ø300-400x(H)200
480502	Nur das Gestell	Ø250-200x(H)190

NEW!

**MULTIFUNKTIONS
BUFFET STÄNDER**

- Schalen auf 3 Ebenen einsetzbar. Geeignet für z.B. Milchtaps, Zucker, Teebeutel etc.
- Polierte Edelstahlausführung mit 3x 1-Liter Schalen.



Artikelnummer		mm
428245		190x240x(H)410



428245

MULTISPENDER UND SAFTKANNEN



425299

SAFTSPENDER

- Mit Eiszyliner zum Abkühlen.
- Einfach zu reinigen mit Tropfschale.
- Saftbehälter aus durchsichtigem Polykarbonat.
- Mit tropffreiem Ablasshahn.



Artikelnummer	Liter	mm
425299	8	260x360x(H)560



425190

SAFTSPENDER

- Mit Eiszyliner zum Abkühlen
- Saftbehälter aus durchsichtigem Polykarbonat.
- Mit tropffreiem Ablasshahn.



Artikelnummer	Liter	mm
425190	5	280x220x(H)510



425343

MILCHSPENDER - 10,5 L

- Edelstahlgehäuse.
- Mit Eiszyliner zum Abkühlen.
- Entnehmbarer Behälter.
- Mit tropffreiem Ablasshahn.
- Stabile Bodenplatte mit Tropfbehälter.



Artikelnummer	Liter	mm
425343	10,5	260x360x(H)536



557402

MULTISPENDER EINZELN

- Ideal für Buffets und Küchen.
- Nur geeignet für trockene Lebensmittel (z.B. Müsli)
- Fuss aus satiniertem Edelstahl.
- Behälter aus Polykarbonat.
- Luftdicht verschliessbarer Deckel für längere Frische der Lebensmittel.
- Durch kontrollierte Dosierung hygienisch und verschwendungsfrei.
- Einfache Reinigung.
- Geeignet zur Tisch- und Wandmontage.



Artikelnummer	Liter	mm
557402	4	184x240x(H)600





425138



567906



425121

SAFTKANNE

- Gerades Modell aus kratzfestem, transparentem Kunststoff mit Deckel.



WASSERKANNE

- Polycarbonat Kanne



SAFTKANNE MIT EISWÜRFELKÜHLUNG

- Bauchiges Modell aus kratzfestem, transparentem Kunststoff mit Deckel.
- Mit Eiszyliner zum Abkühlen.



Artikelnummer	Liter	mm
425138	2	Ø120x(H)250

Artikelnummer	Liter	mm
567906	1,8	Ø135x(H)200

Artikelnummer	Liter	mm
425121	3	Ø150x(H)290

SAFTKANNE

- Deckel mit Schenkklappe



Artikelnummer	Liter	mm
425763	1	Ø92x(H)245



425763

SCHOKOLADE



274101

SCHOKOLADENBRUNNEN

- Edelstahlausführung.
- Automatische Temperaturregulierung.
- Für 700 Gr. Schokolade.
- Ein/Aus Schalter für Motor und Heizelement.

Artikelnummer	mm	V	W
274101	ø210x(H)390	230	250



422502

SALATSCHÜSSEL

- Doppelwandig



Artikelnummer	mm
422502	Ø160x(H)75



566909

SALATSCHÜSSEL

- Blau transparent



Artikelnummer	mm	Liter
566909	ø 325x(H)100	4.00



BROTKÖRBE



561102

BROTKORB GN 1/1

- Rechteckig

Artikelnummer	mm
561102	530x320x(H)90



561201

BRÖTCHEN-CENTER GN 1/2

- Rechteckig.

- 2 Brotkörbe mit Chromgestell.

Artikelnummer	mm
561201	360x280x(H)90



561003

BROTKORB

- Oval

Artikelnummer	mm
561003	380x270x(H)90



426951

BROTKORB MIT ROLLTOP-DECKEL

- Rund.

- Bruchsicher.

- Mit Edelstahlrahmen.

- Inklusive Polycarbonat - Rolltop Deckel.

Artikelnummer	mm
426951	Ø400x(H)100



426968

BROTKORB MIT ROLLTOP-DECKEL

- GN 2/3.

- Korb gefertigt aus verstärktem Polypropylen (Polyrattan).

- Rolltop-Deckel gefertigt aus Polycarbonat.

Artikelnummer		mm
426968	Korb und Deckel	365x335x(H)245
427538	Deckel	365x335x(H)175



561102



561003



426951



426968



561201

SCHNEIDBRETTER HOLZ



505007

BROTSCHEIDBRETT

- Massives Buchenholz

Artikelnummer	mm
505007	340x200x(H)14



505205

TRANCHIERBRETT

- Massives Buchenholz
- Mit Safrinne

Artikelnummer	mm
505205	390x230x(H)16



505106

SCHNEIDBRETT MIT GRIFF

- Massives Buchenholz.

Artikelnummer	mm
505106	390x160x(H)13



505403

BAGUETTESCHNEIDBRETT

- Massives Buchenholz
- In kombinierter Ausführung, 1 Seite mit Safrinne und 1 Seite geriffelt

Artikelnummer	mm
505403	530x325x(H)18



505502

BROTSCHEIDBRETT

- Mit herausnehmbarem Holzgitter
- Auf 4 Antirutschfüßen

Artikelnummer	mm
505502	475x322



Mit herausnehmbarem Gitter



MELAMIN

- Hygienisch und bruchfest.
- Niedriges Gewicht.



SERVIERPLATTE - SCHIEFEROPTIK

- Gastronorm.

Artikelnummer		mm
561362	Gastronorm 1/1	530x325x(H)7
561379	Gastronorm 1/2	325x265x(H)7
561386	Gastronorm 1/3	325x175x(H)7
561393	Gastronorm 2/4	525x160x(H)7



Beidseitig verwendbar
exklusiv bei Schieferoptik.
Granitoptik auf der Rückseite.

SERVIERPLATTE - SCHIEFEROPTIK

- Rund.

Artikelnummer	mm
561409	ø330x(H)7
561416	ø430x(H)7

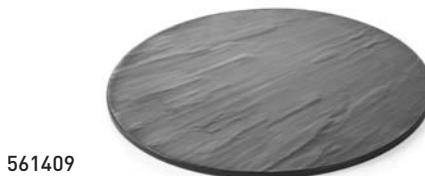

561409

SERVIERPLATTE MIT GRIFF - SCHIEFEROPTIK

- Rund mit Griff

Artikelnummer	mm
561355	424x300x(H)15



561355

SERVIERPLATTE - EICHENHOLZOPTIK

- Gastronorm.

Artikelnummer		mm
561324	Gastronorm 1/1	530x325x(H)10
561331	Gastronorm 1/2	325x265x(H)10
561348	Gastronorm 2/4	525x160x(H)10



561324

561348

SERVIERPLATTE MIT GRIFF - EICHENHOLZOPTIK

- Rund mit praktischem Griff.

Artikelnummer	mm
561300	424x300x(H)15



561300

SERVIERPLATTE MIT GRIFF - EICHENHOLZOPTIK

- Rechteckig mit praktischem Griff.

Artikelnummer	mm
561317	530x200x(H)15



561317



MELAMIN

- Hygienisch und bruchfest.
- Niedriges Gewicht.

NEW!



Das komplette Sortiment von Brotkörben finden Sie auf Seite 137

Buffet- und Präsentierstände finden Sie auf Seite 144



Präsentierständer für
Melaminschüsseln finden
Sie auf Seite 144-145

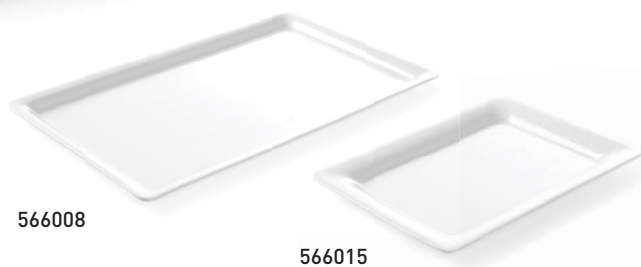

GASTRONORM-PLATTE MIT SCHMALEM RAND

Artikelnummer		mm
566008	Gastronorm 1/1	530x325x(H)20
566015	Gastronorm 1/2	325x265x(H)20
566060	Gastronorm 1/2	325x265x(H)65
566022	Gastronorm 1/3	325x177x(H)20
566077	Gastronorm 1/3	325x177x(H)65
566046	Gastronorm 1/4	265x152x(H)20
566053	Gastronorm 2/4	530x163x(H)20

MELAMIN BUFFETSTÄNDER



- Platzsparende Lösung für diverse Zutaten auf Ihrem Buffet oder in Ihrer Küche
- Einfach zu montierendes Gestell aus Edelstahl
- Inklusive Behältern aus Melamin: Hygienisch und leicht
- Gastronorm-Behälter kompatibel zu Hendi Polykarbonat Gastronorm Deckeln



561850
561911



561898
561928



561942
561935

BEHÄLTER MELAMIN

Artikelnummer	mm	H mm	Artikelnummer	mm	H mm	Artikelnummer	mm	H mm
561850	GN 1/3 - 325x176	100	561898	GN 1/6 - 176x162	100	561942	ø120	110
561911	Ständer + 3xGN1/3		561928	Ständer + 3xGN1/6		561935	Ständer + 3x1L	





561607

TABLETT GN 1/1

Artikelnummer	mm
561607	530x325x(H)20



BUFFETPLATTE RECHTECKIG

Artikelnummer	mm
561508	360x205x(H)38
561515	495x270x(H)56
561522	560x320x(H)52



561591

PASTASCHÜSSEL RUND

Artikelnummer	mm
561591	Ø380x(H)90



TELLER QUADRATISCH

Artikelnummer	mm
561539	305x305x(H)40
561546	355x355x(H)40
561553	405x405x(H)50

BUFFETSCHALE OVAL

Artikelnummer	mm
561645	610x230x(H)42
561652	713x285x(H)40



561645

561652





SCHÜSSEL QUADRATISCH

Artikelnummer	mm
561560	130x130x(H)65
561577	190x190x(H)100
561584	270x270x(H)105

PASTETENFÖRMCHEN

- Gerillt

Artikelnummer	-	mm
561706	50 ml	Ø70x(H)35
561713	80 ml	Ø80x(H)40
561720	100 ml	Ø85x(H)45



561294

NEW!

BUFFET - BAMBUSSTÄNDER MIT SCHÜSSELN

- Gestell aus Bambusholz.
- Mit 3 Melaminschüsseln ø125 mm.

Artikelnummer	mm
561294	400x130x(H)60



561966



561973

NEW!

BUFFETSTÄNDER - ANTIRUTSCH

- Aus Stahl, mit PVC-Beschichtung.
- Für verschiedene Buffetplatten und -schüsseln.
- Schüsseln und Platten sind nicht im Lieferumfang enthalten.

Artikelnummer	mm
561966	260x230x(H)100
561973	265x230x(H)200



561980



561997

NEW!

BUFFETSTÄNDER - ANTIRUTSCH

- Aus Stahl, mit PVC-Beschichtung.
- Für verschiedene Buffetplatten und -schüsseln.
- Schüsseln und Platten sind nicht im Lieferumfang enthalten.

Artikelnummer	mm
561980	ø200x(H)100
561997	ø200x(H)200

BUFFETPLATTE

- Hygienisch und bruchfest.
- Niedriges Gewicht.

NEW!

Artikelnummer	mm	H mm	Größe
561669	530x325	40	GN 1/1
561676	325x265	40	GN 1/2



561669

WELLENSCHÜSSEL

- Hygienisch und bruchfest.
- Niedriges Gewicht.

NEW!

Artikelnummer	mm
561454	250x120x(H)75
561485	530x270x(H)107



561485



561461

WELLENSCHÜSSEL

- Hygienisch und bruchfest.
- Niedriges Gewicht.

NEW!

Artikelnummer	mm	-
561461	355x355x(H)123	weiss
561478	355x355x(H)123	schwarz
561454	250x120x(H)75	weiss
561485	530x270x(H)107	weiss



561478

SALAT- UND BEILAGENSCHÜSSEL

- Hygienisch und bruchfest.
- Niedriges Gewicht.

NEW!

Artikelnummer	mm
561423	212x208x(H)104
561430	300x291x(H)137
561447	360x349x(H)163



561423



PORZELLAN

- Spezielle, härteste Porzellansorte auf dem Markt, hohe Stossunempfindlichkeit bei relativ geringem Gewicht
- Extrem reines und strahlendes Weiss
- Stapelbar



GASTRONORM BEHÄLTER GN 1/1

Artikelnummer	mm	-
783009	530x325x(H)65	GN 1/1



GASTRONORM BEHÄLTER GN 1/2

Artikelnummer	mm	-
783016	325x265x(H)65	GN 1/2



GASTRONORM BEHÄLTER GN 1/3

Artikelnummer	mm	-
783023	325x176x(H)65	GN 1/3



PLATTE RECHTECKIG

Artikelnummer	mm
783054	570x390



783054

BUFFET-WELLENPLATTE

Artikelnummer	mm
783504	460x250x(H)50



783504

DRESSINGTOPF

Artikelnummer	ml
785003	1800
785010	1000



785003

785010

SOSSENLÖFFEL

- 40 ml



Artikelnummer	mm	
563632	180	elfenbein
563649	180	schwarz

NEW!



563632

563649



TABLETT EDELSTAHL



Unser Komplettes Angebot Rolltop-Präsentern finden Sie auf Seite 130

436103



436103

SERVIERTABLETT GN 1/1
- Poliert mit sanierten Rand



Artikelnummer	mm
436103	530x325x(H)17



807705

BUFFET-TABLETT GN 1/1



Artikelnummer	mm	
807705	530x325x(H)10	GN 1/1



410202

410103

BUFFET-TABLETT RECHTECKIG MIT GRIFFEN
- Mit Dekorrand



Artikelnummer	mm
410103	520x310
410202	600x360



412206

412107

BUFFET-TABLETT RECHTECKIG
- Mit Dekorrand



Artikelnummer	mm
807804	530x325
412206	500x360
412107	420x310

SERVIERTABLETT OVAL



Artikelnummer	mm
404003	190x140
404102	240x170
404201	300x220
404300	350x240
404409	400x260
404508	450x290
404607	500x350



SERVIERTABLETT

- Pfauenaugenschliff



Artikelnummer	mm
480205	Ø300
480304	Ø350
480403	Ø400



PARTY-PLATTE



Artikelnummer	-	mm
496206	oval	455x340
496305	rund	Ø350
496404	GN 1/1	530x325
496107	rechteckig	410x310



496206



496404

496107



496305

GASANZÜNDER

- Nachfüllbar
- Lieferung unbefüllt



Artikelnummer		mm
198124	2er-Set auf Skinkarte	230

KERZENSTÄNDER FÜNFARMIG

- Selbstmontage
- Lieferung ohne Kerzen



Artikelnummer	H mm
466070	380
466087	540
466117	790
466124	1060
466131	1180



466131



466124



466117



466087



466070



CATERING MÖBEL ZUSAMMENKLAPPBAR

- Platzsparende Aufbewahrung und Transport.
- Zur Verwendung im Innen- und Außenbereich.
- Bestens geeignet zur Verwendung bei Messen, Veranstaltungen, Catering, zur Vermietung, etc.
- Oberflächen aus widerstandsfähigem HDPE Polyethylen, Gestell aus pulverbeschichtetem Metall.
- Leicht zu reinigen und dank der verwendeten Materialien sehr schmutzresistent.

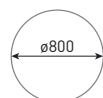

810958



STEHTISCH RUND

Artikelnummer	mm
810958	ø800x(H)1100

1830

740



810910

NEW!

BUFFET-TISCH

- Einklappbares Untergestell und faltbare Tischplatte für praktischen Transport und platzsparende Aufbewahrung.



Artikelnummer	mm
810910	1830x750x(H)740
810927	1520x700x(H)740

BESTECKBEHÄLTER

BESTECKBEHÄLTER

- 4 Fächer
- GN 1/1



Artikelnummer	mm	Farbe
552315	530x325x(H)100	schwarz
552322	530x325x(H)100	bordeaux
552308	530x325x(H)100	grau



552315



552322

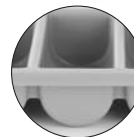

552308

BESTECKBEHÄLTER

- 6 Fächer
- Auch geeignet für Kaffeelöffel, Moccalöffel und Kuchengabeln
- GN 1/1



Artikelnummer	mm	Farbe
552353	530x325x(H)105	grau
552360	530x325x(H)105	schwarz

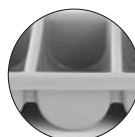

552353



552360



552254



552261

BESTECKBEHÄLTER MIT UNTERBAU

- Auch geeignet für Kaffeelöffel, Moccalöffel und Kuchengabeln
- GN 1/1



Artikelnummer	-	Farbe
552254	4 Fächer	grau
552261	6 Fächer	grau



552407

HALTER FÜR BESTECKKÖCHER

- Für 4 Besteckköcher
- Lieferung ohne Besteckköcher



Artikelnummer	mm
552407	255x295x(H)215

BESTECKKÖCHER



Artikelnummer	mm
871201	Ø97x(H)137

BESTECKKÖCHER



Artikelnummer	mm
552490	Ø97x(H)137



871201



552490

FAST FOOD TABLETTS

- Ideal für Selbstbedienungsrestaurants und Kantinen.

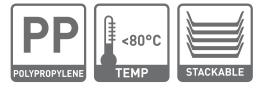

878927



878828

SERVIERTABLETT

Artikelnummer	Farbe	mm
878903	grau	305x415
878910	rot	305x415
878927	blau	305x415
878934	grün	305x415
878941	braun	305x415
878958	schwarz	305x415

SERVIERTABLETT

Artikelnummer	Farbe	mm
878804	grau	350x450
878811	rot	350x450
878828	blau	350x450
878835	grün	350x450
878842	braun	350x450
878859	schwarz	350x450

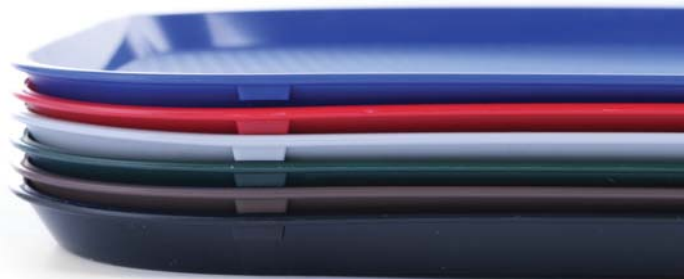

GRANIT



876619

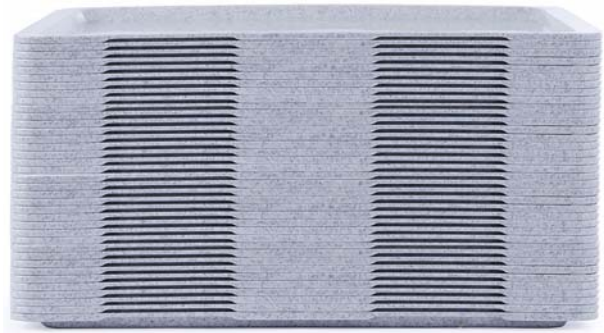

SERVIERTABLETT RECHTECKIG

- Granitfarben.
- Professionelle Qualität, hohe Lebensdauer.
- Ideal für Selbstbedienungsrestaurants und Kantinen.



Artikelnummer		mm
876619	GN 1/1	530x325
876602	GN 1/2	265x325



GN 1/2



GN 1/1

BIERGLASTRÄGER



Artikelnummer	mm
480106	Ø315x(H)45



480106

KAFFEE TABLETT - OVAL

- Satiniert



Artikelnummer	mm
405000	200x140
405208	265x195
405307	285x220



405000

KAFFEEHAUSTABLETT - DEKORIERT

- Eisen verchromt und vernickelt



Artikelnummer	mm
421291	310x230



421291

WOODFORM

- Mahagonifarben
- in mehreren Schichten holzverstärkt, Antirutschbeschichtung
- Schock- und bruchfest
- 5-Jahre Materialgarantie



507216



507865

SERVIERTABLETT WOODFORM

- Rechteckig

Artikelnummer		mm
507216	GN 1/1	325x530
507117	Euronorm	370x530
507018		430x610
507469		330x430

SERVIERTABLETT WOODFORM

- Rund, mit flachem Rand

Artikelnummer	mm
507865	Ø380



507933



507568

SERVIERTABLETT WOODFORM

- Oval

Artikelnummer	mm
507568	200x265
507964	230x160
507933	290x210



507711

SERVIERTABLETT WOODFORM

- Rund, mit hohem Rand

Artikelnummer	mm
507711	Ø320x(H)35
507766	Ø360x(H)30
507773	Ø420x(H)30



810507

NEW!

TABLETTSTÄNDER ZUSAMMENKLAPPBAR

- Aus hochwertigen Materialien, sehr robuste Bauweise.
- Mit schwarzem Haltegürtel, schnell und einfach aufzustellen.



Artikelnummer
810507

GLASFASER

- Polyester glasfaserverstärkt.
- Ideal für den Dauereinsatz.
- Antirutschbeschichtung, sowohl bei nasser und trockener Oberfläche wirksam.
- Schock- und bruchfest.



508626



508718

SERVIERTABLETT RECHTECKIG

- Schwarz

Artikelnummer	mm	
508657	200x280	
508626	325x530	GN 1/1
508619	370x530	Euronorm

SERVIERTABLETT OVAL

- Schwarz

Artikelnummer	mm
508718	160x230
508725	200x265
508732	210x290

SERVIERTABLETT RUND

- Schwarz

Artikelnummer	mm
508824	Ø280
508817	Ø350
508800	Ø400
508794	Ø460



508817

POLYPROPYLEN

- Extra starkes Polypropylen
- Gummi-Antirutschbeschichtung, sowohl bei nasser und trockener Oberfläche wirksam
- Schock- und bruchfest



878101



878408

SERVIERTABLETT RECHTECKIG

- Schwarz

Artikelnummer	mm
878118	255x355
878101	GN 1/1 530x325

SERVIERTABLETT RUND MIT HOHEM RAND

- Schwarz

Artikelnummer	mm
878606	Ø320
878408	Ø360

SERVIERTABLETT RUND

- Schwarz

Artikelnummer	mm
878125	Ø280
878132	Ø360
878149	Ø410



878149

BLUES



BLUES

- Handpoliert
- Hochglanz



1

2

3

4

5

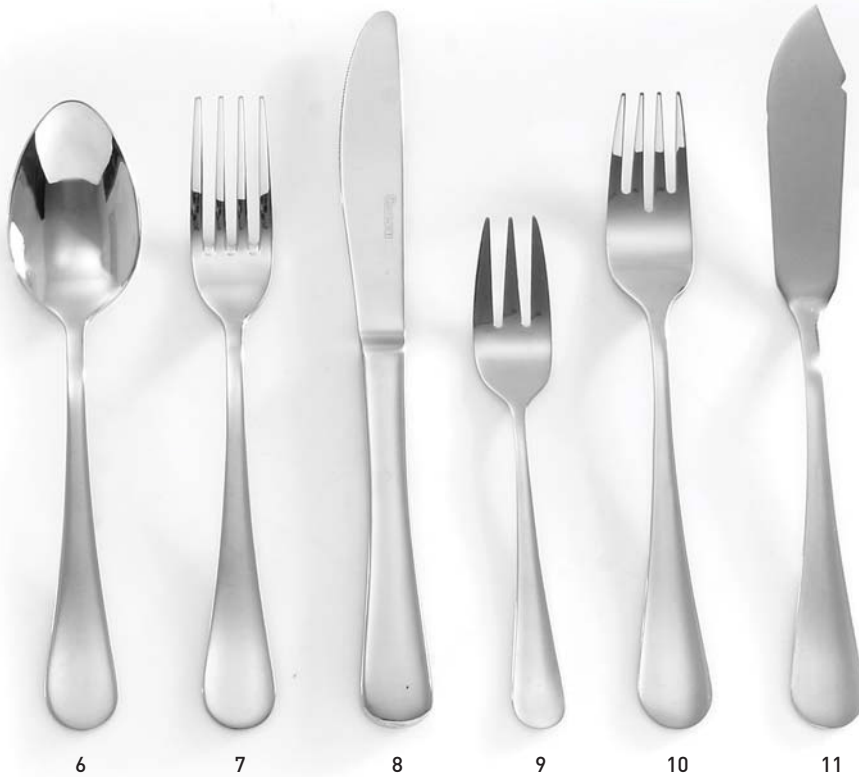

6

7

8

9

10

11

Artikelnummer			L mm
768037	1	Tafellöffel	204
768020	2	Tafelgabel	205
768013	3	Tafelmesser	231
768082	4	Kaffeelöffel	139
768099	5	Mokkalöffel	119

Artikelnummer			L mm
768068	6	Dessertlöffel	179
768051	7	Dessertgabel	178
768044	8	Dessertmesser	210
768075	9	Kuchengabel	145
768105	10	Fischgabel	180
768112	11	Fischmesser	205

JAZZ



JAZZ

- Handpoliert
- Hochglanz

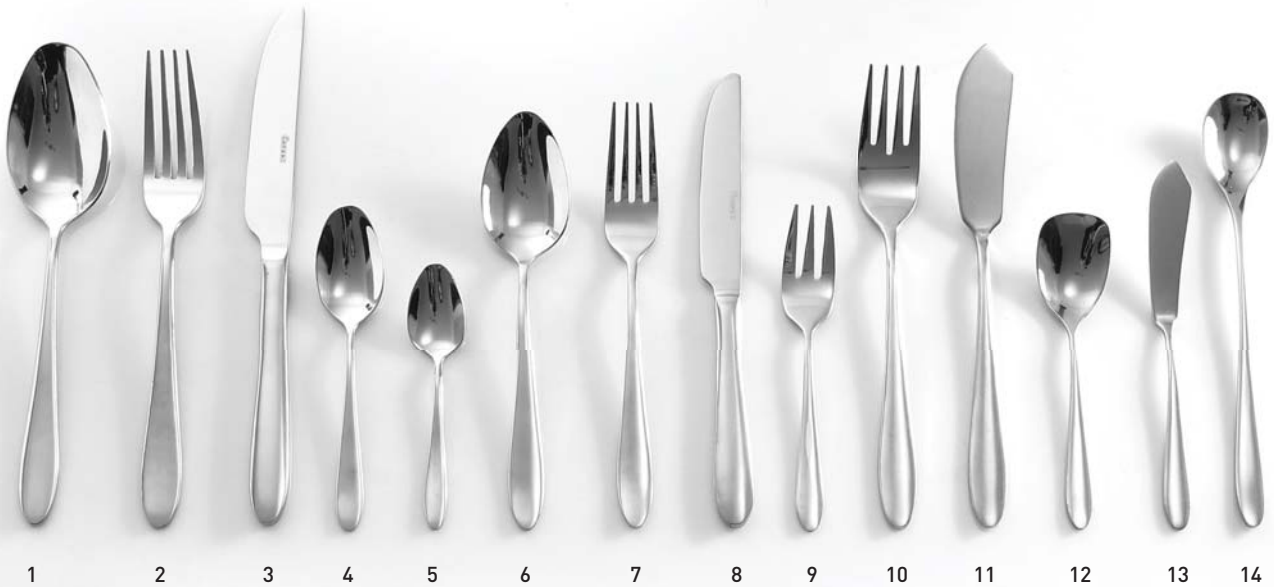

Artikelnummer			L mm
765036	1	Tafellöffel	208
765029	2	Tafelgabel	205
765012	3	Tafelmesser	233
765081	4	Kaffeeelöffel	138
765098	5	Mokkalöffel	115
765067	6	Dessertlöffel	180
765050	7	Dessertgabel	183

Artikelnummer			L mm
765043	8	Dessertmesser	207
765074	9	Kuchengabel	141
765104	10	Fischgabel	201
765111	11	Fischmesser	211
765128	12	Eislöffel	139
765241	13	Buttermesser	159
765135	14	Eisbecherlöffel	193



Artikelnummer			L mm
765142	1	Tortenheber	277
765159	2	Salatlöffel	206
765166	3	Salatgabel	206
765173	4	Tranchiergabel	202
765258	5	Aufschnittgabel	137

Artikelnummer			L mm
765197	6	Steak Messer	221
765203	7	Suppenkelle	278
765210	8	Gemüselöffel	203
765227	9	Kartoffelöffel	214
765234	10	Saucenlöffel	203

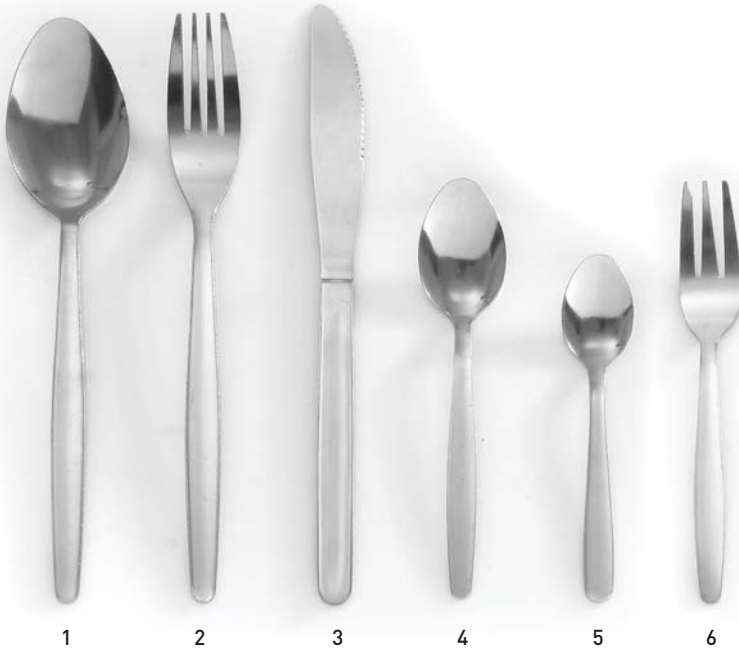

ECONOMIC
- maschinenpoliert



Artikelnummer			Lmm
764039	1	Tafellöffel	12er-Set 198
764022	2	Tafelgabel	12er-Set 198
764015	3	Tafelmesser	12er-Set 214
764084	4	Kaffeeöffel	2er-Set4 138
764091	5	Mokkälöffel	2er-Set4 115
764077	6	Kuchengabel	2er-Set4 148

STEAK BESTECK



STEAK GABEL
- Edelstahl mit ABS Griff
- 6er Set



Artikelnummer	Klinge mm
781432	200



781449



781456

STEAK MESSER
- Edelstahl mit ABS Griff
- 6er Set



Artikelnummer	Klinge mm
781449	215
781456	250





403709

HUMMERGABELN UND -ZANGE SET

- 4 Hummergabeln aus Edelstahl
- 1 Hummerzange verchromt



Artikelnummer	L mm
403709	205



403716

HUMMERGABEL

- 6 Hummergabeln



Artikelnummer	L mm
403716	205



781913

AUSTERNMESSER

Artikelnummer	-	L mm
781913	1 auf Skinkarte	180



402221

SCHNECKENGABEL

Artikelnummer	-	L mm
402221	6 auf Skinkarte	140



402023

SCHNECKENPLATTE

- Für 6 Schnecken



Artikelnummer	-	ØxH mm
402023	3 auf Skinkarte	150x20



402528

SCHNECKENZANGE

Artikelnummer	-	L mm
402528	2 auf Skinkarte	170



KARIZMA



KARIZMA

- Hotelporzellan weiss
- Verstärkte Kanten, mit qualitativ hochwertiger Glasur
- Hohe Stossunempfindlichkeit
- 10 Jahre Nachkaufgarantie

**TELLER FLACH**

Artikelnummer	mm
795101	ø160
795309	ø200
795507	ø240
795705	ø280
795903	ø320

**SUPPEN- UND PASTATELLER**

Artikelnummer	mm
794500	ø300

**PLATTE OVAL**

Artikelnummer	mm
796306	290x200
796405	340x235

**SALATSCHÜSSEL**

Artikelnummer	mm
796603	ø150
796702	ø190
796801	ø250

**SUPPEN OBERE UND UNTERE**

Artikelnummer	-	ml	mm
798805	Obere	380	ø120
798904	Untere		ø180

**TASSE UND UNTERTASSE**

Artikelnummer	-	mm	ml
798010	Mokkatasse		90
798034	Untere	ø125	
798164	Kaffeetasse		170
798249	Cappuccinotasse		230
798171	Untere für Kaffee- und Cappuccinotasse	ø149	



FLORA



FLORA

- Hotelporzellan weiss
- Verstärkte Kanten, mit qualitativ hochwertiger Glasur
- Hohe Stossunempfindlichkeit
- 10 Jahre Nachkaufgarantie

**TELLER FLACH**

Artikelnummer	mm
787007	Ø160
787014	Ø200
787021	Ø255
787038	Ø270
787045	Ø300

**SUPPEN- & PASTATELLER**

Artikelnummer	mm
787052	Ø235

**PLATTE OVAL**

Artikelnummer	mm
787069	280x180
787076	330x225

**SALAD BOWL**

Artikelnummer	ml	mm
787083	250	Ø145x(H)45
787090	1000	Ø230x(H)65

**SUPPEN OBERE UND UNTERE**

Artikelnummer	-	ml
787267	Obere	250
787182	Untere	Ø158

**TASSE UND UNTERTASSE**

Artikelnummer	-	mm	ml
787113	Mokkatasse		120
787120	Untere	Ø130	
787144	Kaffeetasse		180
787151	Untere für Kaffee- und Cappuccinotasse	Ø138	
787175	Cappuccinotasse		250



EXCLUSIV



EXCLUSIV

- Hotelporzellan weiss
- Verstärkte Kanten, mit qualitativ hochwertiger Glasur
- Hohe Stossunempfindlichkeit
- 10 Jahre Nachkaufgarantie



TELLER FLACH

Artikelnummer	mm
782606	ø140
782613	ø170
794159	ø210
794166	ø250
794173	ø270
794180	ø300



SUPPENTELLER

Artikelnummer	mm
794203	Ø220



PASTATELLER

Artikelnummer	mm
794135	Ø300



PLATTE OVAL

Artikelnummer	mm
794197	340x270
794296	290x230



SALATSCHÜSSEL

Artikelnummer	ml	mm
794272	250	ø150x(H)40
794142	500	ø190x(H)55
794289	1000	ø245x(H)65



SUPPEN OBERE UND UNTERE

Artikelnummer	-	ml	mm
794258	Obere	380	
794265	Untere		Ø120



TASSE UND UNTERTASSE

Artikelnummer	-	ml	mm
794234	Mokkatasse	90	
794241	Untere		Ø120
794210	Kaffeetasse	170	
794111	Cappuccinotasse	230	
794227	Untere für Kaffee und Cappuccino-tasse		Ø145



SATURN



SATURN

- Hotelporzellan weiss
- Verstärkte Kanten, mit qualitativ hochwertiger Glasur
- Hohe Stossunempfindlichkeit
- 10 Jahre Nachkaufgarantie

**TELLER FLACH**

Artikelnummer	mm
794319	ø 200
794326	ø 240
794333	ø 260
794340	ø 280
794357	ø 300
794364	ø 320

**SUPPEN- & PASTATELLER**

Artikelnummer	mm
794395	ø 220
794517	ø 300

**PLATTE OVAL**

Artikelnummer	mm
794371	290x200
794388	340x240

**SALATSCHÜSSEL**

Artikelnummer	mm
794463	Ø 150
794524	Ø 190
794470	Ø 250

**SUPPENOBERE UND UNTERE**

Artikelnummer		ml	mm
794449	Obere	380	
794456	Untere		Ø190

**TASSE UND UNTERTASSE**

Artikelnummer		ml	mm
794425	Mokkatasse	90	
794432	Untere		Ø125
794401	Kaffeetasse	170	
794418	Untere		Ø150
794487	Cappuccinotasse	230	
794494	Untere		Ø150

**KAFFEEBECHER**

Artikelnummer	ml
794531	300



GOURMET



GOURMET

- Hotelporzellan.
- Elfenbeinfarben.
- Verstärkte Kanten, mit qualitativ hochwertiger Glasur.
- Hohe Stossunempfindlichkeit.
- 10 Jahre Nachkaufgarantie.

**TELLER FLACH**

Artikelnummer	mm
780008	ø 190
780015	ø 210
780022	ø 230
780039	ø 270
780046	ø 290
780107	ø 320

**SUPPEN- & PASTATELLER**

Artikelnummer	mm
780053	ø 240

**PASTATELLER**

Artikelnummer	mm
780060	ø 270

**PLATTE OVAL**

Artikelnummer	mm
780077	240x170
780084	310x220
780091	360x260

**BEILAGENSCHÜSSEL**

Artikelnummer	ml	mm
780114	250	ø 130x(H)40
780121	500	ø 160x(H)60
780138	1200	ø 230x(H)70
780145	2500	ø 250x(H)95

**SUPPENTASSE**

Artikelnummer	ml
780152	350
780169	Untere

**TASSE UND UNTERTASSE**

Artikelnummer		ml	mm
780176	Mokkatasse	100	
780183	Untere		ø 115
780190	Kaffeetasse	250	
780206	Untere		ø 160



DELTA



DELTA

- Hotelporzellan weiss.
- Verstärkte Kanten, mit qualitativ hochwertiger Glasur.
- Hohe Stossunempfindlichkeit.
- 10 Jahre Nachkaufgarantie.

**TELLER FLACH**

Artikelnummer	mm
794050	ø 160
794067	ø 200
794074	ø 240
794081	ø 270
794098	ø 300

**SUPPENTELLER**

Artikelnummer	mm
799420	ø 230

**PASTATELLER**

Artikelnummer	mm
799406	ø 260
799413	ø 300

**PLATTE OVAL**

Artikelnummer	mm
799437	290x200
799444	340x240

**SALATSCHÜSSEL**

Artikelnummer	mm
799451	ø 120
799468	ø 140
799475	ø 230
799482	ø 270

**SUPPENTASSE**

Artikelnummer		ml	mm
799383	Obere	380	160x(H)55
799390	Untere		ø 170

**TASSE UND UNTERTASSE**

Artikelnummer		ml	mm
799161	Obere	90	
799178	Untere		ø 83
799147	Obere	230	
799154	Untere		ø 115



PORZELLAN SNACK LINE

- Spezielle, härteste Porzellansorte auf dem Markt.
- Hohe Stossunempfindlichkeit bei relativ geringem Gewicht.
- Porzellanserie Cremefarben.

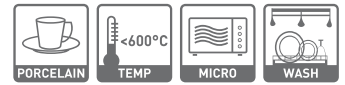
**NEW!**

785614

OLIVENSCHALE DREICK

Artikelnummer	mm
785614	176x161x(H)27



785621

OLIVENSCHALE WELLE, DREIGETEILT

Artikelnummer	mm
785621	182x140x(H)27



785638

OLIVENSCHNECKE

Artikelnummer	mm
785638	173x170x(H)23

785744



785737

OLIVENSCHALE

Artikelnummer	mm
785737	415x56x(H)36
785744	304x37x(H)29



BEILAGENSCHÜSSEL

Artikelnummer	mm
785645	170x163x(H)134
785652	138x138x(H)118



785645

SALAT-/BEILAGEN SCHÜSSEL

Artikelnummer	mm
785669	280x190x(H)120
785676	235x160x(H)98
785683	180x125x(H)80
785690	140x102x(H)65



785669

BAGUETTESCHALE

Artikelnummer	mm
785751	383x100x(H)35
785768	478x113x(H)50



785751

785768

KASSEROLLE MIT DECKEL, RUND

Artikelnummer	mm
785607	140x122x(H)75



785607

KASSEROLLE OVAL MIT DECKEL

Artikelnummer	mm
785799	183x110x(H)78



785799



LÖWENKOPF

- Spezielle, härteste Porzellansorte auf dem Markt
- Hohe Stossunempfindlichkeit bei relativ geringem Gewicht
- Extrem reines und strahlendes Weiss



SUPPENTERRINE

Artikelnummer	mm	ml
784778	Ø90x(H)60	125
784761	Ø120x(H)78	250
784754	Ø138x(H)95	500
784747	Ø175x(H)120	1000
784730	Ø215x(H)155	2000

784730



784778



784754



783658

783641

783634

PLATTE TORRO

- Rechteckig

Artikelnummer	mm
783634	250x175x(H)23
783641	310x210x(H)25
783658	360x240x(H)30



785553

785546

PLATTE BARK

- Rechteckig

Artikelnummer	mm
785546	218x105x(H)23
785553	352x146x(H)40



785584

785577

785560

VANILLA BOAT/BOWL PLATTE

Artikelnummer	mm
785560	225x111x(H)62
785577	290x136x(H)80
785584	332x165x(H)94



TELLER TIEF

Artikelnummer	mm
785805	Ø280x(H)60
785812	Ø220(H)42



TAPASMINI

- Spezielle, härteste Porzellansorte auf dem Markt
- Hohe Stossunempfindlichkeit bei relativ geringem Gewicht
- Extrem reines und strahlendes Weiss



784303

TAPASSCHÄLCHEN CASCARA

Artikelnummer	mm	Stückzahl
784303	Ø100	6 Stück



784327

TAPASSCHÄLCHEN CUADRADO

Artikelnummer	mm	Stückzahl
784327	80x80x(H)35	6 Stück



784365

TAPASSCHÄLCHEN REDONDO

- Rund

Artikelnummer	mm	Stückzahl
784365	Ø75x(H)30	6 Stück



784433

TAPASSCHÄLCHEN LEON

Artikelnummer	mm	Stückzahl	ml
784433	Ø55x(H)45	6 Stück	50



784341

TAPASSCHÄLCHEN PESCADO

- Fischförmig

Artikelnummer	mm	Stückzahl
784341	90x105x(H)25	6 Stück



784334

TAPASSCHÄLCHEN CONCHA

- Bootform

Artikelnummer	mm	Stückzahl
784334	90x50x(H)20	6 Stück



784426

TAPASSCHÄLCHEN PLATO

- Rund

Artikelnummer	mm	Stückzahl
784426	Ø100x(H)25	6 Stück



784419

TAPASSCHÄLCHEN CUADRADO

- Rechteckig

Artikelnummer	mm	Stückzahl
784419	59x59x(H)37	6 Stück



784396

TAPASSCHÄLCHEN TRIANGOLO

- Dreieckig

Artikelnummer	mm	Stückzahl
784396	100x100x(H)25	6 Stück



784389

TAPASSCHÄLCHEN CACEROLE

Artikelnummer	mm	Stückzahl
784389	Ø60x(H)25	6 Stück



784372

TAPASSCHÄLCHEN HUEVO

Artikelnummer	mm	Stückzahl
784372	Ø65x(H)15	6 Stück



785324

TAPASLÖFFEL CUCHARA

Artikelnummer	mm	Stückzahl
785324	133x43x(H)26	6 Stück

OFENFORMEN PORZELLAN

- Spezielle, härteste Porzellansorte auf dem Markt.
- Extreme Widerstandskraft gegen hohe Temperaturschwankungen.
- Hohe Stossunempfindlichkeit bei relativ geringem Gewicht.
- Extrem reines und strahlendes Weiss.

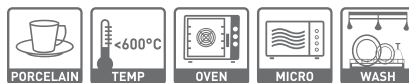

OFENFORM MIT OHRENGRIFFEN OVAL

Artikelnummer	mm
784006	165x105x(H)30
784013	215x140x(H)35
784020	270x180x(H)40



OFENFORM MIT OHRENGRIFFEN RECHTECKIG

Artikelnummer	mm
784105	100x140x(H)45
784112	120x190x(H)50
784129	185x260x(H)55



786321

OFENFORM RUSTICA OVAL

Artikelnummer	mm
786321	220x130x(H)40
786338	245x145x(H)55
786345	340x205x(H)70



786352

OFENFORM RUSTICA QUADRATISCH

Artikelnummer	mm
786352	165x165x(H)70



786369

OFENFORM RUSTICA RECHTECKIG

Artikelnummer	mm
786369	280x185x(H)65
786376	330x225x(H)70
786383	375x260x(H)75



786307

OFENFORM RUSTICA RUND

Artikelnummer	mm
786307	Ø100x(H)50
786314	Ø250x(H)70



OFENFORMEN SNACK LINE

- Spezielle, härteste Porzellansorte auf dem Markt.
- Extreme Widerstandskraft gegen hohe Temperaturschwankungen.
- Hohe Stossunempfindlichkeit bei relativ geringem Gewicht.
- Rohmweiss.

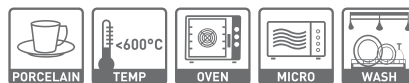
**NEW!****OFENFORM RUND**

Artikelnummer	mm
785898	220x180x(H)50
785904	185x152x(H)40

**OFENFORM FLACH**

Artikelnummer	mm
785706	304x197x(H)60
785713	253x164x(H)54
785720	203x133x(H)50

**OFENFORM OVAL**

Artikelnummer	mm
785829	375x260x(H)56
785836	324x225x(H)56
785843	276x190x(H)54

**OFENFORM**

Artikelnummer	mm
785850	288x226x(H)70
785867	245x187x(H)62
785874	200x150x(H)52
785881	147x115x(H)50



KINDER



786499



786239

KINDERTELLER "BÄR"

- Ø190 mm ohne Ohren

Artikelnummer	mm
786499	Ø265

EISCREMESCHALE CLOWN

Artikelnummer	mm
786239	226x145x(H)37



783153

783160

783177

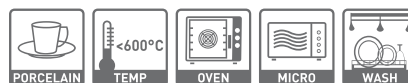

AUFLAUFFÖRMCHEN

- Geriffelt.

Artikelnummer	mm
783153	ø70x(H)35
783160	ø90x(H)48
783177	ø120x(H)55

786451



MILCHKANNE

- Extrem reines und strahlendes Weiss
- Spezielle, härteste Porzellansorte auf dem Markt



Artikelnummer	Stückzahl	Liter
786451	2	0,08



786437

SAUCIERE

- Extrem reines und strahlendes Weiss
- Spezielle, härteste Porzellansorte auf dem Markt



Artikelnummer	mm
786437	180x55x(H)130

786413



SALZ- UND PFEFFERSTREUER SET

- 2er Set: 1x Salzstreuer, 1x Pfefferstreuer

Artikelnummer	-	mm
786413	Pfeffer & Salz	Ø42x(H)80



786420

MENAGE SET

- 3-teilig: 1x Salzstreuer,
1x Pfefferstreuer, 1x
Zahnstocherköcher



Artikelnummer	-	mm
786420	Pfeffer, Salz & Zahnstocher	125x54x(H)90



434208



SUPPENTERRINE

- Mit Deckel und Servierlöffel

Artikelnummer	Liter	mm
434208	mit Deckel	2,7 Ø270x(H)120



430002

BEILAGEN-/ SUPPENSCHÜSSEL

- Mit Griffen

Artikelnummer	Liter	mm
430002	0,35	Ø120x(H)50

401101



401002

401200



432136



432105



432129

BEILAGENSCHÜSSEL

- Mit Griffen

Artikelnummer	mm
401002	Ø120x(H)30
401101	Ø140x(H)35
401200	Ø160x(H)40
401309	Ø180x(H)45
401408	Ø200x(H)50
401606	Ø220x(H)50

SAUCIERE

- Auf Fuß

Artikelnummer	Liter	mm
432143	0,085	120x(H)50
432006	0,14	135x(H)70
432105	0,23	160x(H)90
432129	0,28	200x(H)105
432136	0,46	240x(H)120

**NEW!**

561379

561393



561355



561416



561348

561324



561300



561317

MELAMIN

- Hygienisch und bruchfest.
- Niedriges Gewicht.

SERVIERPLATTE - SCHIEFEROPTIK

- Gastronom.

Artikelnummer	-	mm
561362	Gastronom 1/1	530x325x(H)7
561379	Gastronom 1/2	325x265x(H)7
561386	Gastronom 1/3	325x175x(H)7
561393	Gastronom 2/4	525x160x(H)7

SERVIERPLATTE MIT GRIF - SCHIEFEROPTIK

- Rund mit Griff

Artikelnummer	mm
561355	424x300x(H)15

SERVIERPLATTE - SCHIEFEROPTIK

- Rund.

Artikelnummer	mm
561409	ø330x(H)7
561416	ø430x(H)7

SERVIERPLATTE - EICHENHOLZOPTIK

- Gastronom.

Artikelnummer	-	mm
561324	Gastronom 1/1	530x325x(H)10
561331	Gastronom 1/2	325x265x(H)10
561348	Gastronom 2/4	525x160x(H)10

SERVIERPLATTE MIT GRIF - EICHENHOLZOPTIK

- Rund mit praktischem Griff.

Artikelnummer	mm
561300	424x300x(H)15

SERVIERPLATTE MIT GRIF - EICHENHOLZOPTIK

- Rechteckig mit praktischem Griff.

Artikelnummer	mm
561317	530x200x(H)15

SCHIEFER PRÄSENTIERPLATTEN

- Natürliche Präsentationsartikel zum eleganten und exklusiven Servieren von heißen und kalten Speisen.
- Mit Anti-Rutsch Füßen.

SCHIEFER PRÄSENTATIONSSET LAZY SUSAN

- Präsentations Set bestehend aus:
 - 1 "Lazy Susan" Drehteller aus Schiefer.
 - 3 Käsemesser.
 - 3 Kreide.
 - 3 Kreidetafelhalter.
 - 3 Kreidetafeln.



Artikelnummer	mm
424605	ø350x(H)25



424605

SCHIEFERPLATTE RUND

Artikelnummer	mm	Stückzahl
424612	ø200x(H)5	2
424629	ø250x(H)5	2
424636	ø300x(H)5	2



424612

SCHIEFERPLATTE QUADRATISCH

Artikelnummer	mm	Stückzahl
424643	200x200x(H)5	2
424650	250x250x(H)5	2
424667	300x300x(H)5	2



424643

SCHIEFERPLATTE RECHTECKIG

Artikelnummer	mm	Stückzahl
424674	150x100x(H)5	2
424681	200x100x(H)5	2
424698	300x100x(H)5	2



424674

SCHIEFERPLATTE MIT GRIFFEN

Artikelnummer	mm
424704	300x450x(H)40



424704

SCHIEFERPLATTE WELLENFORM

Artikelnummer	mm	Stückzahl
424711	200x100x(H)5	2
424728	300x150x(H)5	2



424711

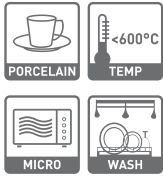

785645

BEILAGENSCHÜSSEL

Artikelnummer	mm
785645	170x163x(H)134
785652	138x138x(H)118



426425



426432



426449

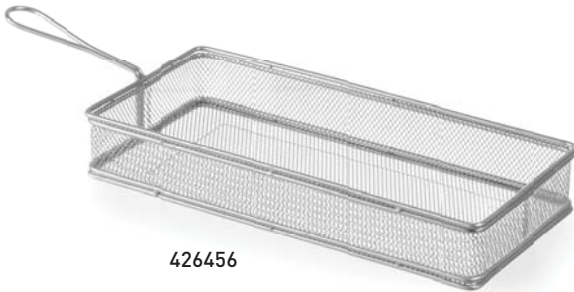

426456



NEW!

MINIATUR SNACK FRITTIERKÖRBE

Artikelnummer	mm
426425	100x80x(H)65
426432	105x90x(H)65
426449	ø90x(H)90
426456	275x130x(H)45



630907

**POMMESTÜTENHALTER**

Artikelnummer	mm
630907	ø95/110x(H)175



630914

POMMESTÜTENHALTEN

- Schwarzes Gestell, mit Soßenhalter.
- Melamin Ramekin 80 ml (561713) ist nicht im Lieferumfang enthalten.

Artikelnummer	mm
630914	210x110x(H)172

NEW!

630921

POMMESTÜTENHALTER

- Schwarzes Gestell für 3 Pommestüten.

Artikelnummer	mm
630921	270x270x(H)280

622704



622728



622742

**PAELLAPFANNE EMAILLIERT**

- Mit 2 Griffe
- Emailliert Flachstahl

Artikelnummer	mm	Boden (mm)
622704	ø100x(H)20	ø80
622711	ø120x(H)25	ø95
622728	ø150x(H)27	ø115
622735	ø200x(H)36	ø150
622742	ø240x(H)40	ø190





426326

MINIATUR WEINKÜHLER

Artikelnummer	mm
426326	ø97x(H)98
426333	ø115x(H)110
426340	ø135x(H)130

NEW! **S.S.**
STAINLESS STEEL **WASH**



426388

MINIATUR SNACK SIEB

Artikelnummer	mm
426388	100
426395	130



426463

MINIATUR SNACK EIMER

Artikelnummer	mm
426463	45x50
426470	70x100



426487

MINIATUR SNACK PFANNE

Artikelnummer	mm
426487	185x95x(H)45



426357

SNACK HALTER

Artikelnummer	mm
426357	ø70x(H)77
426364	ø87x(H)93
426371	ø125x(H)127



KÖRBE

- Polyrattan



BROTkorb - OVAL

Artikelnummer		mm
426500		225x130x(H)55
426531	3er-Set	225x130x(H)55

BROTkorb - RECHTECKIG

Artikelnummer		mm
426807		225x150x(H)65
426838	3er-Set	225x150x(H)65

BROTkorb - RUND

Artikelnummer		mm
426609		Ø200x(H)65
426630	3er-Set	Ø200x(H)65

BROTkorb - OVAL

Artikelnummer		mm
426708		225x110x(H)60
426739	3er-Set	225x110x(H)60

BROTkorb - OVAL

Artikelnummer		mm
426906		375x140x(H)70
426937	3er-Set	375x140x(H)70



BROTschALE - RUND

Artikelnummer		mm
425701		Ø150x(H)40
425749	4er-Set	Ø150x(H)40
425800		Ø200x(H)50
425848	4er-Set	Ø200x(H)50



BROTschALE - OVAL

Artikelnummer		mm
425503		200x140
425541	4er-Set	200x140
425602		230x180
425640	4er-Set	230x180



OBSTkorb

- Eisen verchromt

Artikelnummer		mm
426418		Ø 215x(H)205



BROTTASCHEN

- Aus strapazierfähiger Baumwolle.
- Verfügbar in den Farbkombinationen: Grau/Beige, und Grau/dunkelgrau.
- Geeignet zum Reinigen in der Waschmaschine.



BROTTASCHEN RUND

Artikelnummer	mm	Farbe
429006	ø150x(H)150	Beige
429013	ø150x(H)150	Dunkelgrau
429020	ø200x(H)200	Beige
429037	ø200x(H)200	Dunkelgrau
429044	ø250x(H)160	Beige
429051	ø250x(H)160	Dunkelgrau
429068	ø400x(H)300	Beige
429075	ø400x(H)300	Dunkelgrau

BROTTASCHEN QUADRATISCH

Artikelnummer	mm	Farbe
429105	150x150x(H)150	Beige
429112	150x150x(H)150	Dunkelgrau
429129	200x200x(H)200	Beige
429136	200x200x(H)200	Dunkelgrau
429143	250x250x(H)160	Beige
429150	250x250x(H)160	Dunkelgrau

THERMOSKANNEN

- Doppelwandige Edelstahlausführung
- nahtlos verarbeiteter Vakuumbehälter
- Verchromter Kannenkopf/Auslasshebel/Auslauf und Griff
- Hoher Isolierwert



THERMOSKANNE

Artikelnummer	Liter	ØxH mm
445808	0,35	108x150
445815	0,6	120x168
445822	1	136x188
445839	1,5	136x258



THERMOSKANNE

- Edelstahl doppelwandig
- Mit schwarzem Druckverschluss
- Der Kannenkopf und der Kannengriff werden aus Polypropylen hergestellt

Artikelnummer	Liter	ØxH mm
446508	1	145x205
446607	1,5	145x230
446706	2	145x260



THERMOSKANNE

- Edelstahl doppelwandig
- Mit gelbem Druckverschluss
- Der Kannenkopf und der Kannengriff werden aus Polypropylen hergestellt

Artikelnummer	Liter	ØxH mm
446522	1	145x205
446621	1,5	145x230
446720	2	145x260



445877

ISOLIER-PUMPKANNE

- Korpus Edelstahl, doppelwandig mit Vakuum Kopf mit Pumpe aus Polypropylen
- 360° drehbarer Boden
- Pumphebel extra stark und verzinkt
- Deckel kann bis zu 125° geöffnet werden und ist zur einfachen Reinigung abnehmbar
- Stabiler Griff für einen sicheren Transport
- Basis mit Abtropfgitter optional erhältlich

Artikelnummer	Liter	ØxH mm
445877	3	171x373
445891		Abtropfasse

Verzinkter Pumphebel
zum leichten
und exakten Dosieren



445891



Die Abtropfassen
sind einfach
miteinander
zu verbinden



449608



449707

**THERMOSKANNE MIT INNENBEHÄLTER AUS GLAS**

Artikelnummer	Farbe	Liter	ØxH mm
449608	schwarz	1	140x268
449707	weiß	1	140x268



448908



445884

**ISOLIER-PUMPKANNE**

- Körper aus Edelstahl
- Mit Pumpsystem zum einfachen Dosieren von Getränken



Artikelnummer	Liter	ØxH mm
448908	2,2	150x340

**THERMO DISPENSER**

- Doppelwandiger Edelstahl hält heiße und kalte Getränke bei einer konstanten Temperatur
- Vakuumisoliert
- Für Becher und Gläser mit einer Höhe von max. 11 cm
- Mit Füllanzeige
- Leicht zu reinigen



Artikelnummer	Liter	ØxH mm
445884	3	168x456



451557

451564

451588

**MILCHKÄNNCHEN
"BARISTO"**



Artikelnummer	Liter
451557	0,35
451564	0,50
451571	0,75



451502

451519

451526

451533

MEHRZWECK KANNEN



Artikelnummer	Liter	mm
451502	0,35	ø76x(H)93
451519	0,6	ø90x(H)112
451526	0,9	ø102x(H)125
451533	1,5	ø112x(H)161



458204

458006

**MILCHSCHAUMLÄNNCHEN
- Mit Griff**



Artikelnummer	Liter	mm
458204	6 Tassen	ø95x(H)105
458006	9 Tassen	ø100x(H)115



450109

450208

450307

450406

450505

**SAHNEKÄNNCHEN
- Gerades Modell**



Artikelnummer	Liter	mm	ØxH mm
450109	0,02	Ø35x(H)35	35x35
450208	0,04	Ø40x(H)40	40x40
450307	0,07	Ø50x(H)55	50x55
450406	0,12	Ø60x(H)60	60x60
450505	0,25	Ø75x(H)75	75x75



451007

451205

451403

**MILCHKÄNNCHEN
- Gerades Modell**



Artikelnummer	Liter	mm
451007	0,35	Ø85x(H)110
451106	0,75	Ø100x(H)120
451205	1,2	Ø120x(H)130
451304	1,8	Ø130x(H)170
451403	2,7	Ø145x(H)185



453001

453209

453506

**KAFFEE- / TEEKANN
MIT SCHARNIERDECKEL**

- Mit Scharnierdeckel
- Gerades Modell



Artikelnummer	Liter	mm
453001	0,3	Ø74x(H)95
453100	0,5	Ø74x(H)123
453209	1	Ø97x(H)142
453308	1,5	Ø120x(H)158
453407	2	Ø126x(H)185
453506	3	Ø145x(H)210



455012

MILCH- UND ZUCKERSET

- Gerades Modell
- Dreiteilig: Platte 130x230mm, Zuckerdose 20 cl, Sahnekännchen 15 cl



Artikelnummer		mm
455012	1 Set auf Skinkarte	230x130



452004

452103

ZUCKERDOSE

- Mit Scharnierdeckel



Artikelnummer	ml	mm
452004	200	Ø75x(H)70
452103	300	Ø85x(H)80



523629

523636

WÜRFELZUCKERZANGE

Artikelnummer		mm
523629	2 auf Skinkarte	160
523636	2 auf Skinkarte	113



452202

ZUCKERDOSE

- Ohne Deckel



Artikelnummer	ml	mm
452202	300	Ø85x(H)65



452325

452714

ZUCKER-/SAHNESCHÄLCHEN

Artikelnummer		mm
452714	6 auf Skinkarte	Ø65
452325	4 auf Skinkarte	Ø100



**NEW!**

452400

ZUCKERSTREUER

- Glasbehälter.
- Schraubkopf mit Tülle aus Edelstahl 18/0.

Artikelnummer	mm	ml
452400	Ø80x(H)140	200



452486

ZUCKERSTREUER

- Glasbehälter.
- Schraubkopf mit Tülle aus Edelstahl 18/0.

Artikelnummer	ml	mm
452486	178	Ø75x(H)135



452431

ZUCKERSTREUER

- Glasbehälter.
- Schraubkopf mit Tülle aus Edelstahl 18/0.

Artikelnummer	ml	mm	Stückzahl
452431	355	Ø75x(H)180	6



452448

ZUCKERSTREUER

- Glasbehälter.
- Mit Deckel über der Öffnung.
- Schraubkopf aus Edelstahl.

Artikelnummer	ml	mm	Stückzahl
452448	355	Ø75x(H)137	6



452455

ZUCKERSTREUER

- Glasbehälter.
- Schraubkopf aus Edelstahl 18/0.

Artikelnummer	ml	mm	Stückzahl
452455	355	Ø75x(H)147	6



452462

KÄSESTREUER

- Streuer aus Glas.
- Edelstahlschraubkappe.

Artikelnummer	mm	ml	Stückzahl
452462	Ø75x(H)137	355	6



452479

PUDER-/STAUBZUCKER STREUER

- Streuer aus Glas.
- Edelstahlschraubkappe.

Artikelnummer	ml	Stückzahl
452479	355	6





445387



461167

461266



468821

SALZ- UND PFEFFERSTREUER

- Streuer aus Glas
- Edelstahlschraubkappe

Artikelnummer	-	mm
445387	2er Set	Ø40x(H)70

SALZ- UND PFEFFERSTREUER

- Streuer aus Glas
- Edelstahlschraubkappe

Artikelnummer	mm	Stückzahl
461167	Ø40x(H)70	6
461266	Ø40x(H)70	6

ZAHNSTOCHERHALTER

- Glashalter
- Edelstahlkappe

Artikelnummer	mm	Stückzahl
468821	Ø40x(H)70	6



631300

631102

631201



786413



786420

STREUDOSE

Artikelnummer	-	mm
631201	Pfeffer- & Salzstreuer	ø55x(H)75
631102	Käsestreuer	ø55x(H)75
631300	Puderzuckerstreuer mit Gazesiebdeckel	ø55x(H)75

SALZ- UND PFEFFERSTREUER SET

- 2er Set: 1x Salzstreuer, 1x Pfefferstreuer

Artikelnummer	-	mm
786413	Pfeffer & Salz	Ø42x(H)80

MENAGE SET

- 3-teilig: 1x Salzstreuer, 1x Pfefferstreuer, 1x Zahnstocherköcher

Artikelnummer	-	mm
786420	Pfeffer, Salz & Zahnstocher	125x54x(H)90



452424

HONIGSPENDER

- Glasspender.
- Verchromter Schraubkopf mit Griff.

Artikelnummer	mm
452424	Ø80x(H)115



465370

KÄSE-/ZUCKERDOSE

- Mit Glasbehälter
- Mit Löffel aus Edelstahl

Artikelnummer	mm
465370	Ø130x(H)90



18/0

STAINLESS STEEL



18/0
STAINLESS STEEL

465301

MENAGE SET

- Zweiteilig - Pfeffer, Salz
- Satiniert

Artikelnummer	mm
465301	85x55x(H)115



18/0
STAINLESS STEEL

465349

MENAGE SET

- Zweiteilig - Öl, Essig
- Satiniert

Artikelnummer	mm	ml
465349	120x75x(H)185	150



18/0
STAINLESS STEEL

465332

MENAGE SET

- Dreiteilig - Pfeffer, Salz, Senf
- Mit Senflöffel aus Edelstahl
- Satiniert

Artikelnummer	mm
465332	100x95x(H)115



18/0
STAINLESS STEEL

465318

MENAGE SET

- Dreiteilig - Pfeffer, Salz, Serviettenhalter
- Satiniert

Artikelnummer	mm
465318	85x75x(H)115



18/0
STAINLESS STEEL

465325

MENAGE SET

- Dreiteilig - Pfeffer, Salz, Zahnstocherhalter
- Satiniert

Artikelnummer	mm
465325	90x90x(H)115



18/0
STAINLESS STEEL

465356

MENAGE SET

- Vierteilig - Pfeffer, Salz, Öl, Essig
- Satiniert

Artikelnummer	mm
465356	130x110x(H)185



18/0
STAINLESS STEEL

465363

MENAGE SET

- Fünfteilig - Pfeffer, Salz, Öl, Essig,
Zahnstocherhalter
- Satiniert

Artikelnummer	mm
465363	130x110x(H)185



S.S.
STAINLESS STEEL

460009

MENAGE SET

- Zweiteilig - Pfeffer, Salz

Artikelnummer	mm
460009	100x50x(H)140



S.S.
STAINLESS STEEL

460108

MENAGE SET

- Dreiteilig - Pfeffer, Salz, Flüssigwürze
- Lieferung ohne Maggi-Flasche

Artikelnummer	mm
460108	140x50x(H)140



461129

STREUER QUADRATISCH

- Streuer aus Glas.
- Edelstahldeckel 18/0.

Artikelnummer	mm	ml	Stückzahl
461129	40x40x(H)100	59	12



461112

STREUDOSE HOHES MODEL

- Streuer aus Glas.
- Edelstahlschraubkappe.

Artikelnummer	mm	ml	Stückzahl
461112	ø45x(H)110	30	12



461136

ESSIG- UND ÖLFLASCHE QUADRATISCH

- Glasflasche.
- Edelstahlausgießer.

Artikelnummer	mm	ml	Stückzahl
461136	55x55x(H)147	178	12

18/0
STAINLESS STEEL**NEW!**18/0
STAINLESS STEEL**MENAGE SET**

- Aus verchromtem Stahl.
- Vierteilig - 2 Öl-/Essigflaschen, 2 quadratische Streuer mit Edelstahl Deckel 18/0.

Artikelnummer	mm
460214	160x135x(H)175



460214

18/0
STAINLESS STEEL**NEW!**18/0
STAINLESS STEEL

460245



460252

MENAGE ESSIG UND ÖL

- Aus verchromtem Stahl.
- 2 Öl-/Essigflaschen mit Edelstahlausgießer.

Artikelnummer	mm	ml
460245	115x60x(H)325	2x237
460252	130x70x(H)370	2x470



460221

MENAGE SET

- Aus verchromtem Stahl.
- Vierteilig - 2 Glasstreuer mit Schraubkappe aus Edelstahl 18/0.
- 2 Spenderflaschen aus Polyethylen.

Artikelnummer	mm	ml
460221	148x140x(H)250	2 x 200
460238	148x140x(H)250	2 x 350



456514

TEEBOX

- Holzbox mit Sichtfenster aus Acryl
- 12 Kammern



Artikelnummer	mm
456514	300x280x(H)90



570807

TEESIEB - MIT SCHARNIERGRIFF

- Für Kräuter und Tee
- Mit Scharniergriff



Artikelnummer	mm
570807	Ø40x150
570821	2 auf Skinkarte Ø40x150



638101

TEE- UND KRÄUTERSIEB, MIT GRIF

- Für Kräuter und Tee
- Mit Drahtgriff



Artikelnummer	mm
638101	Ø70x225



592038

ZITRONENSCHNITZELPRESSE



Artikelnummer	mm
592038	80x70
592038	6 auf Skinkarte

440704

**TISCHABFALLBEHÄLTER**

- Behälter aus Edelstahl
- Schwingdeckel aus schwarzem ABS Kunststoff

Artikelnummer	mm
440704	Ø120x(H)165

421550

**TISCHABFALLBEHÄLTER**

Artikelnummer	mm
421550	Ø120x(H)180

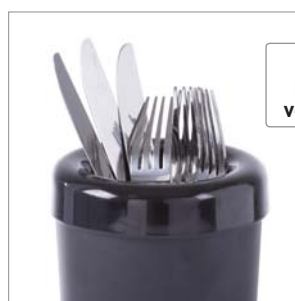
NEW!

Kann auch als
Besteckbehälter
verwendet werden

**TISCHABFALLBEHÄLTER ODER
BESTECKBEHÄLTER**

Artikelnummer	-	mm
421567	weiß	Ø130x(H)160
421574	schwarz	Ø130x(H)160

400203

**AUSLAGETABLETT - RECHTECKIG**

Artikelnummer	mm
400203	205x155

400005

**AUFSCHNITT-/KÄSEPLATTE**

Artikelnummer	mm
400005	230x130

400104

**BANANA ROYAL PLATTE**

Artikelnummer	mm
400104	210x110



441008

BUTTERDOSE - MIT DECKEL

- Geeignet für 250g Butter



Artikelnummer	mm
441008	125x(H)55



441107

EISBECHER

- Auf Fuß



Artikelnummer	mm
441107	Ø90x(H)50



595008

REZEPTIONSKLINGEL

- Verchromt mit der Standvorrichtung aus Metall



Artikelnummer	ØxH mm
595008	85x60



444023

TISCHDECKENKLAMMER



Artikelnummer	-	mm
444023	4 auf Skinkarte	50x(H)40



428511

SERVIETTENHALTER

- Satiniert



Artikelnummer	mm
428511	170x30x(H)70



428528

SERVIETTENHALTER

- Eisen verchromt



Artikelnummer	mm
428528	190x190x(H)65



441466

EIERBECHER

- Flache Ausführung



Artikelnummer	-	mm
441466	Set 6 Stück	Ø85x(H)15



441367

EIERBECHER

- Auf Fuß



Artikelnummer	-	mm
441367	Set 6 Stück	Ø50x(H)45



441503

EIERLÖFFEL

- Weiß aus ABS-Kunststoff



Artikelnummer	-
441503	Set 6 Stck



663912



663769

NEW!

663776

MENÜKARTENHALTER



Artikelnummer	mm	-
663769	80x72x(H)20	transparent
663776	80x72x(H)20	weiß
663912	80x72x(H)20	schwarz



665251

KARTENHALTER

- Die Menükarte wird nicht mitgeliefert
- 6 Stück im Farbkarton



Artikelnummer	mm	-
665251	80x77x(H)18	6er Set



595206

BONTABLETT

- 3-er Set
- Mit Klammer



Artikelnummer	mm	-
595206	152x110	3er Set



665503

665510

595305



MENÜKARTENHALTER

Artikelnummer	mm
665503	100
665510	200

BONHALTER

- 2-er Set
- Mit Klammer



Artikelnummer	mm	-
595305	Ø40x(H)104	2er Set



440605



569757



440407



ASCHENBECHER



- Schwarzes Melamin.
- Geeignet auch für den Gebrauch im Freien.



ASCHER MIT DECKEL

ASCHER MIT ASCHEBEHÄLTER

Artikelnummer	mm
440605	Ø140x(H)40

Artikelnummer	mm
569757	Ø146

Artikelnummer	mm	
440407	Ø90x(H)28	
440490	Ø90x(H)28	3er-Set



440803



440872



440001



ASCHENBECHER

- Extra schwer.

NEW! **ASCHENBECHER STAPELBAR**



ASCHENBECHER MIT RINNE

Artikelnummer	mm
440803	Ø75x(H)28
440858	Ø95x(H)28
440902	Ø120x(H)28

Artikelnummer	mm
440872	Ø80x(H)30
440865	Ø100x(H)30
440889	Ø120x(H)30

Artikelnummer	mm
440001	Ø140x(H)30
440100	Ø160x(H)30



440506

ASCHSAMMLER

- Mit Scharnierdeckel
- Feuersicher beim Leeren des Aschenbeckers



Artikelnummer	mm
440506	210x140x(H)90



440209



DRÜCKASCHER

Artikelnummer	mm
440209	Ø90x(H)45



TÜRSCHILDER

- Mit Doppelklebeband



Artikelnummer	mm	Typ
663608	Ø75	Herren
663615	Ø75	Damen
663622	Ø75	Toilette
663639	Ø75	Rauchverbot
663646	Ø75	Rollstuhl
663653	Ø75	Handy nicht erwünscht



663608



663615



663622



663639



663646



663653

WANDSCHILDER RUND

- Mit Doppelklebeband.



Artikelnummer	mm	Typ
663783	Ø75	Rauchen
663790	Ø75	Nicht rauchen
663820	Ø160	Rauchen - groß
663806	Ø160	Nicht rauchen - groß



663820



663806

TISCHSCHILD "NICHT RAUCHEN"

- Doppelseitig bedruckt



Artikelnummer	mm
663660	52x(H)40

TISCHSCHILD RESERVIERT

- Schwarz - weiß.

- Doppelseitig bedruckt.



Artikelnummer	-	mm	packed per
663462	"reserved"	130x35x(H)40	1
663745	"gereserveerd"	130x35x(H)40	1
663752	"gereserveerd"	130x35x(H)40	6
663479	"reserviert"	130x35x(H)40	1
663486	"réservé"	130x35x(H)40	1
663509	"vyhrazena"	130x35x(H)40	1
663516	"riservato"	130x35x(H)40	1
663523	"rezerwacja"	130x35x(H)40	1
663530	"стол заказан"	130x35x(H)40	1
663547	"rezervat"	130x35x(H)40	1



663660

TISCHSCHILD RESERVIERT

Artikelnummer	-	mm	Stückzahl
663691	"Gereserveerd" & "Réservé"	52x(H)40	4
663707	"Reserviert"	52x(H)40	4



663745



663691

TISCHNUMMERN

- Sets mit aufsteigende Nummern

- 12 Nummern pro Set



Artikelnummer	-	mm
663844	Nummer 1-12	52x(H)40
663851	Nummer 13-24	52x(H)40
663868	Nummer 25-36	52x(H)40
663875	Nummer 37-48	52x(H)40
663882	Nummer 49-60	52x(H)40
663899	Nummer 61-72	52x(H)40



663844



664025



664032



664049



664018

664001

WANDKREIDETADEL

- Schwarz, mit Holzrahmen

Artikelnummer	mm
664025	300x400
664032	400x600
664049	600x800

KUNDENSTOPPER KREIDETADEL

- Schwarz, mit Holzrahmen

Artikelnummer	mm
664001	500x850
664018	700x1200

NEW!

NEW!



664100



664117

KUNDENSTOPPER KREIDETADEL

- Schwarz, mit dunkelgrünem Stahlrahmen.

Artikelnummer	mm
664100	700x1100

KUNDENSTOPPER KREIDETADEL

- Schwarz, mit dunkelgrünem Stahlrahmen.

Artikelnummer	mm
664117	500x850

NEW!



664094

664087

TISCHKREIDETAFLN

- Schwarz, mit Holzständer.

Artikelnummer	-	mm
664087	2er Pack	148x97
664094	2er Pack	210x150



664063

664056

TISCHKREIDETAFLN

- Schwarz, mit Holzfuß

Artikelnummer	-	mm
664056	2er Pack	150x230
664063	2er Pack	210x320

NEW!



664070

KREIDETAFL MIT STAFFELEI

- Schwarz, mit Holzstaffelei.

Artikelnummer	mm
664070	220x360



NEW!

KREIDEMARKER

- 8 Stifte mit runder Spitze, Strichstärke von 3 mm.

Artikelnummer	-
664278	1x weiß, 1x rot, 1x blau, 1x grün, 1x gelb, 1x violett, 1x orange und 1x pink



664261

664209

664216

KREIDEMARKER

- Mit schräger Spitze, Strichstärke von 2 bis 6 mm

Artikelnummer	-
664216	1x pink, 1x grün, 1x blau und 2x weiß
664209	5x weiß

NEW!

664261

1x weiß, 1x orange, 1x gelb, 1x rot und 1x violett



664223

664230

664247

664254

KREIDEMARKER

- Mit breiter, flacher Spitze, Strichstärke 15 mm

Artikelnummer	-
664223	3x weiß
664230	1x pink, 1x grün und 1x blau
664247	1x weiß, 1x rot und 1x gelb
664254	1x weiß, 1x violett und 1x orange

NEW!
NEW!



KORKENZIEHER & FLASCHENÖFFNER



596807

KELLNERMESSER

- Verchromt mit Kunststoffgriff
- 4 Funktionen
- Mit separatem Kapselheber



Artikelnummer		mm
596807		140



597200

KELLNERMESSER

- Gebogenes Modell
- 3 Funktionen



Artikelnummer		mm
597200	1 auf Skinkarte	110



597507

HEBELKORKENZIEHER

- Hebelmodell
- Verchromt
- Mit Kapselheber



Artikelnummer		mm
597507	1 auf Skinkarte	170



597316

Ideal geeignet zum Entkorken von langen Korken

KELLNERMESSER

- Mit Metallgriff
- 3 Funktionen
- Mit zusätzlichem Knick im Hebel für lange Korken

Artikelnummer		mm
597316	1 auf Skinkarte	120



Sehen Sie sich den Film an

AUSGIESSER



599365



599310



598498

KUNSTSTOFFAUSGIESSER

- Kunststoff mit verchromter Tülle

Artikelnummer

599365

3 auf Skinkarte

KUNSTSTOFFAUSGIESSER

- Kunststoff

Artikelnummer

599310

4 auf Skinkarte

KORKEN FÜR SPIRITUOSEN-DOSIERER

- Hergestellt aus SEBS Kunststoff

Artikelnummer

598498

6 auf Skinkarte



590034



590133



595589



AUSGIESSER FREE-FLOW

- Mit Korken.



Artikelnummer

590034

6 auf Skinkarte

Modell

lang

590133

6 auf Skinkarte

SEKTFLASCHENVERSCHLUSS

- Zur Aufbewahrung bereits geöffneter Flaschen.

- Mit Silikonichtung.



Artikelnummer

595589



595572

DOSEN- UND KRONKORKEN ÖFFNER "PRIKET"

- "Priket".

- Locht einfach und schnell Kronkorken und Dosen mit einem ø 5 mm Loch zur Verwendung mit einem Strohhalm.

- Keine Insekten mehr in Ihren Getränken, da der Strohhalm das Loch verschließt.

- Vermeiden Sie zukünftiges Verschütten.

Artikelnummer

595572



Keine Insekten mehr in Dosen und Flaschen



598702

598801



FLASCHENHALTER

- Für Flaschengrößen von 230 bis 350 mm.



Artikelnummer		Befestigungsart
598702		Regalhalterung
598719	auf Skinkarte	Regalhalterung
598801		Wandhalterung
598818	auf Skinkarte	Wandhalterung



598009

598207

598306

598405

SPIRITUOSEN-DOSIERER

- Kunststoff

Artikelnummer		ml
598009		20
598016	auf Skinkarte	20
598207		35
598214	auf Skinkarte	35
598306		40
598313	auf Skinkarte	40
598405		50
598412	auf Skinkarte	50



599006

599105

599204

KUGELMASSAUSGIESSER



Artikelnummer		ml
599006		20
599013	2 auf Skinkarte	20
599105		35
599112	2 auf Skinkarte	35
599204		50
599211	2 auf Skinkarte	50

WEINKÜHLER UND STÄNDER



593806

WEINFLASCHENKÜHLER

- Doppelwandiger Edelstahl.
- Für den Gebrauch ohne Eiswürfel.



WEINKÜHLER

- Ringgriffe



WEINKÜHLER

- Tulpengriffe



Artikelnummer	mm	Artikelnummer	Liter	mm	Artikelnummer	Liter	mm
593806	Ø120x(H)180	593202	3,3	Ø190x(H)190	593103	3,5	Ø210x(H)210



593813

NEW!

WEINKÜHLER EPP

- Aus EPP gefertigt dies garantiert hohe Isolationswerte bei sehr leichtem Gewicht.
- Hält länger kalt als herkömmliche Edelstahl Weinkühler.

Artikelnummer	mm
593813	Ø142x(H)210



593158

WEINKÜHLER

- Transparent



Artikelnummer	mm
593158	220x185x226



593905

TISCHHALTERUNG FÜR WEINKÜHLER

- Ring Ø 185 mm
- Weinkühler 593103 separat erhältlich.



Artikelnummer	mm
593905	Ø195x(H)510

WEINKÜHLERSTÄNDER

- Sehr Platzsparende Ausführungen
- Lieferung demontiert, 5 tlg.



Artikelnummer	mm
593608	Ø185x(H)740

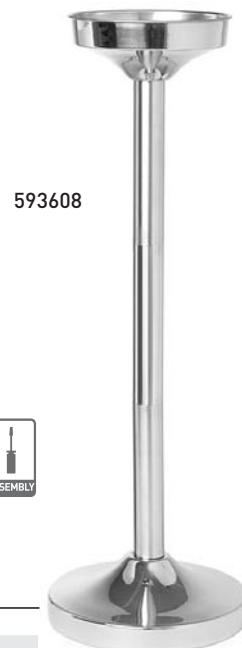

593608



471500



CHAMPAGNERKÜHLER

Artikelnummer	Liter	mm
471500	13,5	Ø370x(H)230



471524



CHAMPAGNERKÜHLER ECONOMIC

Artikelnummer	Liter	mm
471524	9,5	Ø350x(H)230



594704



EISEIMER DOPPELWANDIG

Artikelnummer	Liter	mm
594704	5	Ø200x(H)230



593165



WEINKÜHLER

- Transparent
- Oval

Artikelnummer	mm
593165	470x290x230



679005

Aus Weichgummi mit Halter



EISWÜRFELFORM

- Professionell.
- Aus Weichgummi mit Halter.
- Für 32 Eiswürfel.

Artikelnummer	mm
679005	335x180



523520

EISWÜRFELZANGE

- 2er Set



Artikelnummer	mm
523520	180

S.S.
STAINLESS STEEL

ABS
PLASTIC



271551



3 wählbare
Eiswürfelgrößen



271568



3 wählbare
Eiswürfelgrößen

EISWÜRFELMASCHINE - KITCHEN LINE 15

- Tischmodell
- Edelstahlgehäuse
- Kapazität 15 kg/ 24 Std., Vorratsbehälter 4,5 Liter - pro Zyklus 12 Eiswürfel
- Kein fester Wasseranschluss - Kühlflüssigkeit: R134A.
- 3 Einstellungsmöglichkeiten für die Eiswürfelgröße, Eiswürfelbildung an den Kühlstäben
- Kapazität: 150 Eiswürfel

Artikelnummer	mm	V	W
271551	375x435x(H)420	230	160

EISWÜRFELMASCHINE - KITCHEN LINE 12

- Tischmodell
- Kunststoffgehäuse aus ABS
- Kapazität 12 kg/ 24 Std., Vorratsbehälter 3,2 kg - produziert pro Zyklus 9 Eiswürfel
- Kein fester Wasseranschluss - Kühlflüssigkeit: R134A
- 3 Einstellungsmöglichkeiten für die Eiswürfelgröße, Eiswürfelbildung an den Kühlstäben
- Kapazität: 100 Eiswürfel

Artikelnummer	mm	V	W
271568	320x367x(H)378	230	130



PP
POLYPROPYLENE

EISWÜRFELBEREITER

- Edelstahlgehäuse, geeignet zum Einbau.
- Produziert bis zu 35 kg Eis pro Tag, mit Vorratsbehälter für 15 kg.
- Pro Zyklus 13 - 16 Minuten, werden 45 eckige Eiswürfel erstellt.
- Mit Zufuhrschlauch und Eiswürfelschaufel.
- Luftkühlung, Kühlflüssigkeit R134A.

Artikelnummer	mm	V	W
271575	448x400x(H)798	230	300



271575



271520

EISWÜRFELZERKLEINERER ELEKTRISCH

- Gehäuse aus gebürstetem Edelstahl mit großem Einfüllschacht aus ABS Kunststoff.
- Messer aus Edelstahl und langlebigem Mahlwerk.
- Durchsichtiger und bruchfester Behälter mit einer Kapazität von 12 Tassen zerstoßenem Eis.
- Verarbeitet bis zu 12 kg Eis pro Stunde.
- Nicht geeignet für den Dauerbetrieb.



Artikelnummer	mm	V	W
271520	170x220x(H)460	230	80



NEW!

271513

EISCRUSHER - ELEKTRISCH

- Professioneller Eiscrusher ideal zur Zubereitung von Granitas, Mojitos, Iced Coffee und vielen weiteren geistigen Getränken.
- Motorgehäuse aus Aluminiumguss.
- Mikroschalter im Verschlussmechanismus für sicheres Arbeiten.
- Inklusive Becher und Messerset.
- Einstellbare Eisgrößen.
- Verarbeitungsmenge pro Stunde: bis zu 120 kg.
- Behälterinhalt: 3 Liter.
- Geschwindigkeit: 800 U/Min.
- Gewicht 5 kg.



Artikelnummer	mm	V	W
271513	210x380x(H)490	230	150



Sehen Sie sich den Film an

EISWÜRFELZERKLEINERER

- Verchromte Zinklegierung mit Edelstahlmesser.
- Eisschaufel aus Kunststoff.
- Mit entnehmbarem Behälter.

Artikelnummer	mm
695708	160x140x(H)270



695708

NEW!

SODA SPLASH GETRÄNKE SPRUDLER

- Der Soda Splash ist ein einfaches Gerät, in dem Sie alle Arten von wie z.B. Cocktails, Wasser, Säfte mit Kohlensäure versetzen können.
- Hochglanzpolierte Edelstahlflasche mit Füllkopf, Druckablassknopf und Überdruckventil.
- Inklusive Trichter, Flaschendeckel und Patronenhalter.
- Nur für kalte Flüssigkeiten geeignet. Nicht für Creme`s und dickflüssige Getränke.
- Zur Verwendung mit Soda Kapseln (Art.-Nr.: 588406)



Artikelnummer	Liter
588567	0,75

Bereiten Sie einfach und schnell Ihre spritzigen Cocktails zu. Geben Sie alle Zutaten in die Flasche und Sie erhalten in wenigen Schritten ihren Cocktail



588567



SODA SIPHON

- Emaillierter Soda Siphon
- Bereitet frisches, spritziges Wasser in kürzester Zeit zu
- Ausschließlich mit Soda-Kapseln zu verwenden



Artikelnummer	Farbe	Liter
588505	silber	1

SODA KAPSELN

- Beinhaltet 8 Gramm CO₂, für 1L Soda Siphon

Artikelnummer	Farbe	
588406	gold	Karton 10 Stück



588406



588505



NEW!



221044

SLOW JUICER

- Ideal für die Zubereitung frischer Säfte, Mousses, Brei, und Fruchtcocktails.
- Sowohl für weiche Früchte (Heidelbeeren, Himbeeren, Erdbeeren) als auch für harte Obst und Gemüsesorten (Rote Beete, Rüben, Ingwer) und Kräuter, Gräser und Sprossen (Brennnessel, Quecke, Löwenzahn) geeignet.
- Im Vergleich zu herkömmlichen Mixern mit hoher Drehzahl, presst dieses Gerät den ganzen Saft aus den Zutaten womit das restliche Obst und Gemüse nahezu vollständig getrocknet ausgeworfen wird, was die außergewöhnliche Leistung dieses Gerätes unterstreicht.
- Der Prozess ähnelt dem mechanischen Kaltpressen.
- Der hergestellte Saft ist intensiver im Geschmack und frischer im Geruch.
- Langsam gepresster Saft ist reicher an Nährstoffen und oxidiert nicht so schnell wie herkömmlich gepresster Saft.
- Das Gerät arbeitet mit 45 Umdrehungen pro Minute.
- Mit Rücklauffunktion zum Entsperren der Schnecke.
- Der leistungsstarke Induktionsmotor gewährleistet hohe Leistung und Haltbarkeit.
- Sehr niedriger Geräuschpegel: 65dB
- Der Magnetschutz verhindert das Einschalten, wenn der Kopf nicht richtig angebracht ist, um Schäden am Gerät zu verhindern.
- Maximale Dauerbetriebszeit: 20 Minuten
- Saftauslauf mit einer praktischen und abgedichteten Verschlusskappe.
- Innen Sieb aus AISI 304 Edelstahl.
- Schnecke, Siebrahmen und Filterelemente aus Tritan - BPA freiem Material.
- Gehäuse mit praktischem Griff aus satiniertem Aluminium und ABS.
- Einfache Bedienung und Reinigung.
- Gewicht: 7,20 kg
- Polykarbonat Saftbehälter 1 Liter, mit Skalierung pro 200 ml.
- Inklusive Polykarbonat Behälter 850 ml.
- Mit Reinigungsbürste mit Nylonbürsten.

Artikelnummer	mm	V	W
221044	260x175x(H)545	230	250

**Großer Zufuhrschacht
ø 83 mm (für z.B.
Äpfel, Birnen) mit
Schutzschalter
um Verletzungen an den
Händen vorzubeugen**



**Kleine Zufuhrschacht
ø 42 mm für dünnes
Gemüse wie z.B.
Karotten**





ZITRUSPRESSE ELEKTRISCH

- Korrosionsbeständige Materialien
- Pressschale aus Edelstahl
- Inkl. 3 verschiedenen ABS Presskegeln für unterschiedlich große Zitrusfrüchte
- Sieb aus ABS
- 1500 Umdrehungen pro Minute
- Inkl. Spritzschutz
- Der on/off Knopf ist manuell bedienbar
- Alle Elemente, ausschließlich des Gehäuses sind Geschirrspühlmaschinengeeignet

Artikelnummer	mm	V	W
221204	300x200x(H)350	230	180



221204



3 Presskegel für unterschiedlich große Zitrusfrüchte

Spritzschutz aus Polykarbonat



Sieb und Presskegel aus ABS Kunststoff



Pressschale aus Edelstahl





ZITRUSPRESSE ELEKTRISCH

- Edelstahlkorpus mit Aluminiumgestell
- Deckel mit Hebel für sicheren und einfachen Betrieb
- Herausnehmbare Schüssel und Presskegel aus Edelstahl
- 900 Umdrehungen pro Minute

Artikelnummer	mm	V	W
221037	180x290x(H)400	230	350



221037



ZITRUSPRESSE

- Hebelmodell, schwere Ausführung verchromt
- Hergestellt aus hoch qualitativer Zinklegierung
- Mit Zusatzgriff für bessere Stabilität
- Federsystem zur automatischen Anhebung des Hebels
- Pressschale und -kegel aus Edelstahl



Artikelnummer	mm
695906	225x180x(H)510



695906



MILCHSHAKE BEREITER

- Aluminiumgehäuse mit Edelstahl Tasse.
- Mikroschalter schaltet das Gerät ein wenn der Becher auf dem Gerät ist.
- Kapazität pro Tasse: 500 ml.



Artikelnummer	mm	V	W
224021	160x190x(H)490	230	140



224021



STANDMIXER 1500W

- Dieser Standmixer mit hoher Leistung ist ideal geeignet zum Zerkleinern von Obst und Gemüse, Zubereiten von Smoothies, Cocktails und Desserts sowie Zerstoßen von Eis.
- Im Satz: unbrechbare 2,5 Liter-Kanne, Pressvorrichtung und Hartgummideckel.
- Abnehmbare Kanne aus Tritan Copolyester ohne BPA, temperaturbeständig -40°C bis 90°C.
- Austauschbares Edelstahlmesser, Gehäuse und Deckel aus ABS-Kunststoff.
- Motor mit variabler Geschwindigkeitsregelung und Pulschalter – Drehgeschwindigkeit von 14000 Dreh./Min. bis zu 25000 U/Min. (ohne Belastung).
- Überhitzungs- und Überstromschutz.

Artikelnummer	mm	V	W
230718	270x250x(H)550	230	1500

Im Satz: unbrechbare 2,5 Liter-Kanne, Pressvorrichtung und Hartgummideckel

Sehr leistungsstark, auch zum Eiscrushen geeignet



230718



ERSATZKANNE FÜR STANDMIXER

- Austauschbare Kanne zum Standmixer 230718 aus Tritan Copolyester ohne BPA.
- Inklusive Deckel.

Artikelnummer	mm
933688	200x170x(H)360



933688



593028

COCKTAIL SHAKER
- Transparent



Artikelnummer	mm	Liter
593028	Ø95x250	0,65



593004

COCKTAILSHAKER
- 3 teilig



Artikelnummer	mm	Liter
593004	Ø80x(H)240	0,75



593035

COCKTAILSHAKER KONISCH



Artikelnummer	mm	Liter
593035	ø90x(H)255	0,75



593042

COCKTAILSHAKER BOSTON



Artikelnummer	Liter	
593042	0,8	Shaker
593066	0,45	Cocktailglas



593066



35 ml

596715

BARMASS

- Doppelmaß: 2,5 cl und 3,5 cl



Artikelnummer	mm	
596715	Ø40x(H)75	1 auf Skinkarte



50 ml

596722

BARMASS

- Doppelmaß: 2,5 cl und 5,0 cl.



Artikelnummer	mm	
596722	ø40x(H)85	

NEW!



593097

BAR LÖFFEL



Artikelnummer	mm
593097	27x27x266

NEW!



596739

COCKTAIL STÖSSEL



Artikelnummer	mm
596739	34x34x207

NEW!



596753

BAR SIEB



Artikelnummer	mm
596753	82x28x165

NEW!



596760

BAR CADDY

- 6 Fächer zur Aufbewahrung von Strohhalmen, Servietten, Löffeln etc.
- Fach für Servietten bis 130x130 mm geeignet.



Artikelnummer	mm
596760	230x135x(H)103

NEW!



596777

ZUCKERRANDHELFER 3 TEILIG

- Zum schnellen Umranden Ihrer Cocktailgläser.
- 3 teilig mit Beschriftung Limettensaft, Salz und Zucker.
- Mit praktischem Schwamm und das Verschütten des Limettensafts zu verhindern.



Artikelnummer	mm
596777	160x73x(H)182



597972

NEW!

BARMATTE GUMMI

Artikelnummer	mm
597965	600x80x(H)15
597972	453x305x(H)15

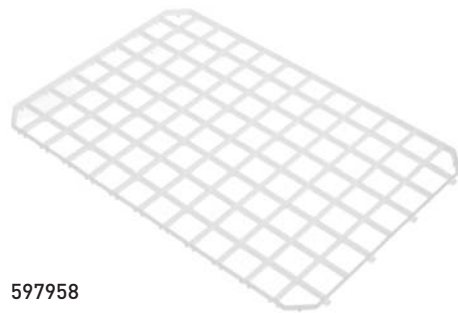

597958

ABTROPFMATTE

- Einhakbar.
- Weißes Polypropylen.
- HACCP konform.



Artikelnummer	mm	-
597958	313x209	5 auf Skinkarte



BAR AUFBEWAHRUNGSFLASCHEN

- Austauschbare Tülle und Deckel
- Zur Aufbewahrung, Mixen und Servieren von Cocktails
- Das obere Teil ist abnehmbar

Artikelnummer	mm	Liter	-
557600	Ø 90x(H)300	0.8	Rot
557617	Ø 90x(H)300	0.8	Blau
557624	Ø 90x(H)300	0.8	Grün
557631	Ø 90x(H)300	0.8	Braun
557648	Ø 90x(H)300	0.8	Gelb



557600

557617

557624

557631

557648

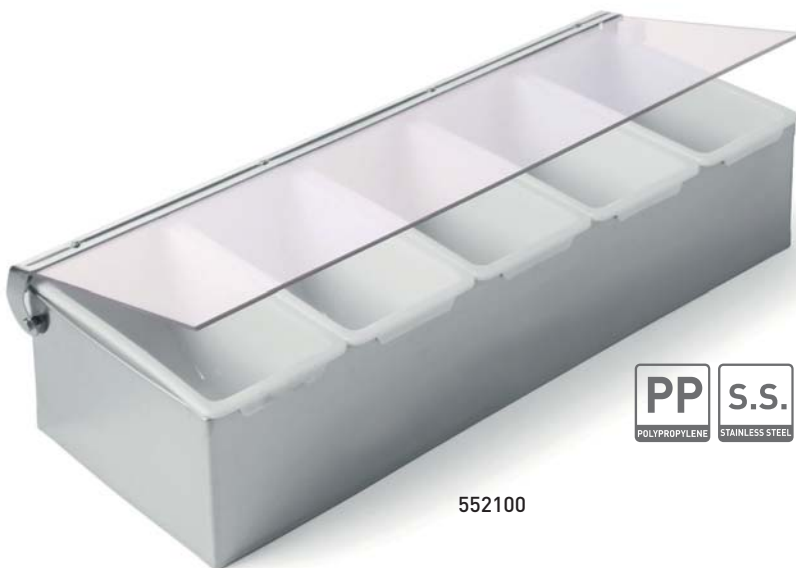

552100

ZUTATENBEHÄLTER

- Edelstahl mit transparentem Polypropylen Kunststoffdeckel
- Mit 5 weißen Polypropylen Kunststoffeinsätzen

Artikelnummer	mm
552100	375x140x(H)90



665015

SCHLÜSSELANHÄNGER 'ROLLMATIC'

- Mit Clip
- 50 cm lange Schnur
- Ring mit 30 mm Durchmesser

Artikelnummer	Stückzahl
665015	2



PFANDMÜNZEN

- Set 100 Stück
- In verschiedenen Farben erhältlich



Artikelnummer	Ø mm	Farbe
665121	25.09	blau
665138	25.09	grün
665145	25.09	rot
665152	25.09	weiß
665169	25.09	schwarz
665381	25.09	gelb



696040

GLÄSPÜLBÜRSTE HOCH

- Kunststoff mit 3 Nylonbürsten.
- Bodenplatte mit 4 Saugnäpfen.

Artikelnummer	mm
696040	190x100x(H)180/250/180



696002

GLÄSPÜLBÜRSTE STANDARD

- Kunststoff mit 3 Nylonbürsten.
- Bodenplatte mit 4 Saugnäpfen.

Artikelnummer	mm
696002	190x100x(H)180



552681

GLÄSPÜLBÜRSTE RUND

- Aluminium mit Nylonbürste.
- Bodenplatte mit 4 Saugnäpfen.

Artikelnummer	mm
552681	Ø150x(H)190

BIERZAPFSÄULE

- Plexiglas
- Mit solidem Non Drip Hahn



Artikelnummer	mm	Liter
598955	Ø100x(H)815	3
598962	Ø100x(H)1150	5



Sehen Sie sich den Film an



598955



598962



696200

BIERGLASTRÄGER
- Für 12 Gläser, Löcher Ø 55 mm



Artikelnummer	mm
696200	Ø315



565360

BIERABSTREICHER
- Weiß



Artikelnummer	mm	
565360	235x26	6 auf Skinkarte

KÜHL- UND TIEFKÜHLSCHRÄNKE PROFI LINE



- Gehäuse Innen und Außen aus hochwertigem Edelstahl, mit Ausnahme der äußeren Rückwand, welche aus verzinktem Stahl gefertigt ist.
- Mit Umluftkühlung und Partikelfilter.
- Oben aufliegender EMBRACO Kompressor.
- Isolierung: 60 mm Polyurethan
- Kühlkammer, passend für Gastronorm 2/1.

- Selbstschließende verriegelbare Türe, linksöffnend
- Komfortabler geschwungener Türgriff.
- 4 höhenverstellbare Edelstahlfüsse.
- Digitalanzeige und elektronisches Thermostat.
- Tropenklasse: Sicherer Betrieb bis zu einer Umgebungstemperatur von bis zu 43°C.



232118
232132

Kammer
und Gehäuse
aus Edelstahl



232125
232149

KÜHLSCHRANK 670 L PROFI LINE

- Kühlflüssigkeit: R134a.
- Kühlraumabmessung: 610x635x(H)1540 mm.
- Inklusive 3 Fachböden Gastronorm 2/1.
- Gewicht: 120 kg.

Artikelnummer	mm	V	W	max
232118	730x845x(H)2130	230	338	0/+8°C

KÜHLSCHRANK ZWEITÜRIG 1300 L PROFI LINE

- Kühlflüssigkeit: R134a.
- Kühlraumabmessung: 1194x635x(H)1540 mm.
- Inklusive 3 Fachböden Gastronorm 2/1.
- Gewicht: 175 kg.

Artikelnummer	mm	V	W	max
232125	1314x845x(H)2130	230	390	+1 /+8°C

TIEFKÜHLSCHRANK 670 L PROFI LINE

- Inklusive 3 Fachböden Gastronorm 2/1.
- Kühlkammer Abmessungen: 610x635x(H)1540.
- Kühlflüssigkeit: R404a.
- Gewicht: 120 kg.

Artikelnummer	mm	V	W	max
232132	730x845x(H)2130	230	520	-22/-17°C

TIEFKÜHLSCHRANK ZWEITÜRIG 1300 L PROFI LINE

- Inklusive 3 Fachböden Gastronorm 2/1.
- Kühlkammer Abmessungen: 1194x635x(H)1540.
- Kühlflüssigkeit: R404a.
- Gewicht: 175 kg.

Artikelnummer	mm	V	W	max
232149	1314x845x(H)2130	230	830	-22/-14°C

Elektronische
Temperatursteuerung



Selbstschließende,
abschließbare Türe



NEW!



SCHOCKFROSTER

- Diese Serie erlaubt ihnen eine rasche Kühlung und Gefrieren von fertig zubereiteten Gerichten.
- Gehäuse und Kühlkammer aus hochwertigem Edeltahl.
- Kühlkammer mit abgerundeten Ecken zur einfacheren Reinigung.
- Einschubschienen sowohl für Gastronorm 1/1 als auch für Bäckernorm 600x400 geeignet.
- Isolierung: 60 mm Polyurethan eingefüllt mit sehr hohem Druck um eine bestmögliche thermische Isolierung zu gewährleisten.
- Abnehmbare obere Abdeckung.
- Automatisch schließende Tür mit Magnetdichtung.
- Elektronische Steuerung.
- Eingebauter Temperaturfühler.
- Umluftkühlung/-gefriersystem.
- Sicherer Betrieb bis zu einer Umgebungstemperatur bis +43° C und einer relativen Luftfeuchtigkeit von 65%.
- Kühlflüssigkeit: R404a/R507
- Kühlung von +70°c auf 3°C (ca 90 Min), von +70°C auf -18°C (ca 240 Min), oder mit Zeiteinstellung (ohne Temperaturziel)
- Höhenverstellbare Edelstahlfüsse.



232163



232194

Artikelnummer		mm	V	W
232163	3 x GN1/1	750x740x(H)720/750	230	1150
232170	5 x GN1/1	750x740x(H)850/880	230	1420
232194	7 x GN 1/1	750x740x(H)1260/1290	230	1490
232187	10 x GN 1/1	750x740x(H)1260/1290	230	1490

KUCHENVITRINE 110

- Edelstahlgehäuse.
- Doppeltverglaste Frontscheibe.
- Seitlich einfach verglast.
- Mit Umluftkühlung.
- Isolierung: 20 mm EPS.
- Digitalanzeige und elektronisches Thermostat.
- EMBRACO Kopressor.
- Kompressor: EMT2121U
- Automatisches Verdunsten des Kondeswassers.
- Kühlflüssigkeit: R290
- Klimaklasse: 3
- Sicherer Betrieb bis zu einer Umgebungstemperatur von + 25° C.
- LED-Leuchten im oberen Teil der Kammer.
- Einschübe inklusive: 1x 630x230mm + 1x 630x280mm + 1 630x260mm (Bodenblech)
- Einschübe bis 5 kg belastbar (bei gleichmäßiger Lastverteilung)
- Abmessungen der Kühlkammer: 640x410x(H)400mm
- Kammerinhalt: 110L.
- Durchschnittlicher täglicher Stromverbrauch: 3.8 KW.
- Gewicht 63 kg.

NEW!



233207

Artikelnummer	mm	V	W	max
233207	700x557x(H)670	230	220	0/+8°C

KÜHLTISCHE KITCHEN LINE

- Gehäuse Innen und Außen aus hochwertigem Edelstahl.
- Ventilator unterstützte Kühlung.
- Isolierung: 35 mm (Material: C5H10)
- Digitalanzeige, elektronisches Thermostat.
- EMBRACO Kompressor
- Kompressor: EMT65HLR mit 0,25 PS
- Kühlmittel: R134a (200 g).



- Klimaklasse: N
- Sicherer Betrieb bis zu einer Umgebungstemperatur bis zu +43°C.
- Durchschnittlicher täglicher Stromverbrauch: 4,5 KW
- Geschwungene, komfortabel zu öffnende Tür mit eingelassenem Griff.
- 4 höhenverstellbare Plastikfüsse.



Kammer
und Gehäuse
aus Edelstahl

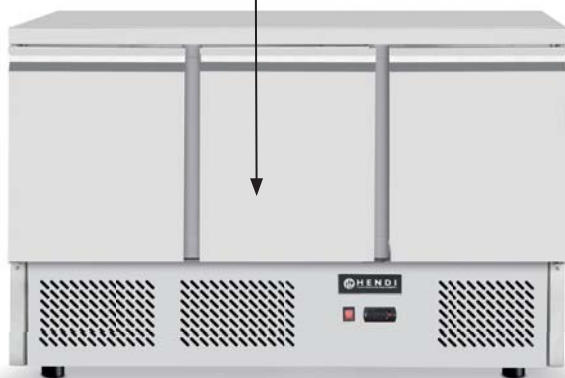

KÜHLTISCH ZWEITÜRIG KITCHEN LINE

- Inklusive 2 Fachboden 335x570 mm, belastbar bis 15 kg (bei gleichmäßiger Verteilung)
- Kühlraumabmessungen: 830x595x(H)500 mm.
- Kühlraum: 300 L
- Gewicht 72 kg

Artikelnummer	mm	V	W	max
232019	900x700x(H)880	230	250	+2/+8°C

KÜHLTISCH DREITÜRIG KITCHEN LINE

- Inklusive 3 Fachboden 335x570 mm, belastbar bis 15 kg (bei gleichmäßiger Verteilung)
- Kühlraumabmessungen: 1295x595x(H)500 mm.
- Kühlraum: 380 L
- Gewicht 90 kg

Artikelnummer	mm	V	W	max
232026	1365x700x(H)880	230	270	+2/+8°C



232927

9x GN 1/4



232910

7x GN 1/4



232903

5x GN 1/4

AUFSAZKÜHLVITRINE

- Gehäuse Innen und Aussen aus hochwertigem Edelstahl.
- Spuckschutz aus gehärtetem Glas.
- Statische Kühlung mittels gekühltem Innenrohr.
- Isolierung: 40 mm (verwendete Isolierung: C5H10)
- Digitales Bedienfeld, elektronisches Thermostat.
- Temperaturbereich von +2°C bis +8°C.
- EMBRACO Kompressor.
- Kompressor: EMT45HLR
- Automatische Abtauung.
- Kühlmittel: R134a (140 g).
- Klimaklasse: N
- Sicherer Betrieb bis zu einer Umgebungstemperatur von bis zu 32° C und einer relativen Luftfeuchtigkeit von bis zu 60%.
- 4 höhenverstellbare Plastikfüsse.
- Die Kühlvitrine ist geeignet für GN 1/4 Behälter bis zu 150 mm tief.
- Behälter sind im Lieferumfang nicht enthalten.

Artikelnummer		V	W	mm
232903	5 x GN 1/4	230	170	1200x335x(H)430
232910	7 x GN 1/4	230	170	1500x335x(H)430
232927	9 x GN 1/4	230	170	1800x335x(H)430

KÜHLTISCH ZWEITÜRIG PROFI LINE

- Gehäuse Innen und Außen aus hochwertigem Edelstahl, mit Ausnahme der äußeren Rückwand, welche aus verzinktem Stahl gefertigt ist.
- Mit Umluftkühlung.
- EMBRACO Kompressor.
- Doppeltür Kühlkammer, passend für Gastronorm 1/1.
- Digitalanzeige.
- Tropenklasse: Sicherer Betrieb bis zu einer Umgebungstemperatur von bis zu 43°C.
- Temperaturbereich: -2/+8°C
- Kühlflüssigkeit: R134a

Artikelnummer	mm	V	W	max
232040	1360x700x(H)850	230	250	-2/+8°C



232040

Kammer und Gehäuse aus Edelstahl

KÜHLTISCH DREITÜRIG PROFI LINE

- Gehäuse Innen und Außen aus hochwertigem Edelstahl, mit Ausnahme der äußeren Rückwand, welche aus verzinktem Stahl gefertigt ist.
- Mit Umluftkühlung.
- EMBRACO Kompressor.
- Dreitürige Kühlkammer, passend für Gastronorm 1/1.
- Digitalanzeige.
- Tropenklasse: Sicherer Betrieb bis zu einer Umgebungstemperatur von bis zu 43°C.
- Temperaturbereich: -2/+8°C.
- Kühlflüssigkeit: R134A

Artikelnummer	mm	V	W	max
232057	1795x700x(H)850	230	300	-2/+8°C



232057

Kammer und Gehäuse aus Edelstahl

TIEFKÜHLTISCH ZWEITÜRIG PROFI LINE

- Gehäuse Innen und Außen aus hochwertigem Edelstahl, mit Ausnahme der äußeren Rückwand, welche aus verzinktem Stahl gefertigt ist.
- Mit Umluftkühlung.
- EMBRACO Kompressor.
- Doppeltür Kühlkammer, passend für Gastronorm 1/1.
- Digitalanzeige.
- Tropenklasse: Sicherer Betrieb bis zu einer Umgebungstemperatur von bis zu 43°C.
- Temperaturbereich: -22/-17°C
- Kühlflüssigkeit: R404a

Artikelnummer	mm	V	W	max
232064	1360x700x(H)850	230	300	-18/-22°C

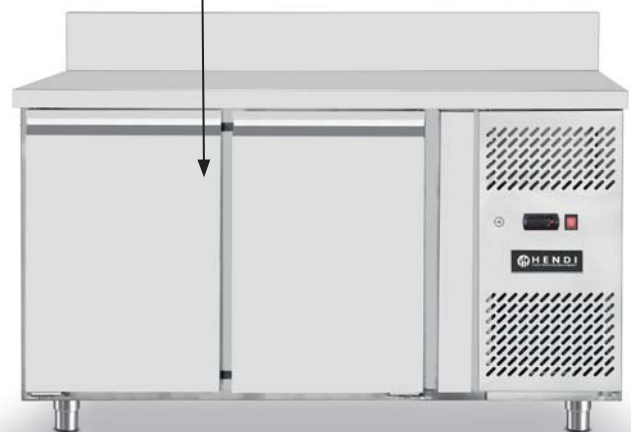

232064

Kammer und Gehäuse aus Edelstahl

SALADETTE

- Mit digitalem Thermostat und LCD-Display
- Automatisches Abtausystem
- Kühlfüssigkeit R134a
- Umluftkühlung
- Mit verstellbaren Füßen, inklusive 2 Fachböden.
- Lieferung ohne Gastronormbehälter
- Temperaturbereich: +2/+10°C



232804

SALADETTE

- Fixierbarer Klappdeckel aus Edelstahl, bietet Platz z.B. für 2x GN 1/1 und 3x GN 1/6 bis zu eine Tiefe von 150 mm.
- Auslieferung ohne Gastronormbehälter.
- Zweitüriger Kühlraum nach Gastronorm 1/1 Standard
- 2 Fachböden 575x335 mm im Lieferumfang enthalten.

Artikelnummer	V	W	mm
232804	230	250	900x698x(H)850



232859



PIZZATISCH ZWEITÜRIG

- Mit Granitarbeitsplatte.
- Zweitüriger Kühlraum nach Gastronorm 1/1 Standard.
- 2 Fachböden 575x335 mm im Lieferumfang enthalten.

Artikelnummer	V	W	mm	max
232859	230	250	900x700x(H)1100	+2/+8°C

Kammer
und Gehäuse
aus Edelstahl



232033



PIZZATISCH DREITÜRIG

- Mit Aufsatzkühlvitrine geeignet für 6 x GN 1/4 Behälter (Abmessungen: 1400x355x(H)225mm).
- Gehäuse Innen und Außen aus hochwertigem Edelstahl, mit Ausnahme der äußeren Rückwand, welche aus verzinktem Stahl gefertigt ist.
- Mit Granitarbeitsplatte.
- Inklusive 2 Einschüben 575x335 mm
- EMBRACO Kompressor.
- Doppeltür Kühlkammer, passend für Gastronorm 1/1.
- Selbstschließende Türen.

Artikelnummer	V	W	mm	max
232033	230	270+170	1400x700x(H)1445	+2/+8°C



557969



557969



557976



557983

SOSENFLASCHEN HALTER

- hochwertige Ausführung.
- 3 Aussparungen.
- Geeignet für Hendi Spenderflaschen.



Artikelnummer

630655	5x 70 cl Spenderflaschen
557969	3x 20 cl Spenderflaschen
557976	3x 35 cl Spenderflaschen
557983	3x 70 cl Spenderflaschen

HOTDOG HALTER

- Hochwertige Verarbeitung.
- Geeignet für 2 Spenderflaschen und 2 Hotdog´s.



Artikelnummer

mm

630648	260x110x(H)118
--------	----------------



630648

BRÖTCHENHALTER

- Für 7 Brötchen



Artikelnummer

mm

429419	475x105x(H)60
--------	---------------



429419





VITRINENBLECH SILBER



Artikelnummer	mm
808511	600x400x(H)20
808504	400x300x(H)20



VITRINENBLECH GOLD



Artikelnummer	mm
808573	600x400x(H)20
808566	400x300x(H)20



568200

FLEISCHWANNE
- Schwarzes Melamin

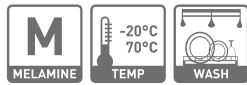

Artikelnummer	mm
568101	290x160x(H)35
568200	350x250x(H)40
568309	420x280x(H)60



568507

FLEISCHBEHÄLTER
- Schwarzes Melamin



Artikelnummer	mm
568408	290x160x(H)60
568507	300x190x(H)80



568804

FLEISCHBEHÄLTER
- Schwarzes Melamin

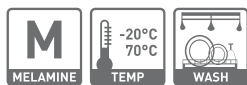

Artikelnummer	mm
568804	280x210x(H)60



569108

AUSLAGEPLATTE
- Schwarzes Melamin

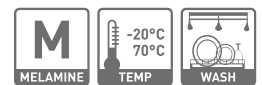

Artikelnummer	mm
569009	270x210x(H)17
569016	300x150x(H)17
569108	300x190x(H)17
569207	350x240x(H)17



407202

AUSLAGEPLATTE
– Mit geprägten Füßen



Artikelnummer	mm
407202	240x170



407400

AUSLAGEPLATTE



Artikelnummer	mm
407400	345x245



408308

AUSLAGEPLATTE



Artikelnummer	mm
408308	310x230



508305

FLEISCHWANNE



Artikelnummer	mm
508107	260x200x(H)48
508206	310x240x(H)48
508305	360x275x(H)52
508404	410x315x(H)55



GEMÜSESCHNEIDER

- Geeignet zum Schneiden großer Mengen Gemüse.
- Beinhaltet 5 verschiedene Messer für unterschiedliche Schneidresultate: Schneidscheiben: 2 und 4 mm, Raspelscheiben 3, 5 und 7 mm.
- Große Öffnung mit Hebel zum Beigeben großer Stücke.
- Kleine Öffnung zum Beigeben kleiner Stücke.
- Gehäuse aus Aluminiumguss.
- 2 Schutzsysteme: 1 Schutz - Fixierschraube für den Deckel, 2 Schutz - elektromagnetischer Sensor (beim Öffnen des Deckels schaltet sich das Gerät ab).
- Gewicht: 24 kg



Sehen Sie sich hier den Film an



231807



Große Öffnung mit Hebel zum Beigeben von großen Stücken



Kleine Öffnung mit Stößel zum Beigeben kleiner Stücke

Inklusive 5 Messer:
Schneidscheiben 2 und 4 mm;
Raspelscheiben: 3, 5 und 7 mm

GEMÜSESCHNEIDER

Artikelnummer	mm	W
231807	540x240x(H)450	550



SCHNEIDSCHNEIBEN

– Nur passend für Gemüseschneider 231807
& 231852

Artikelnummer	Stärke (mm)	Typ
280096	1	DF-1
280102	2	DF-2
280126	4	DF-4
280201	6	DF-6
280218	8	DF-8
280225	10	DF-10



280096

**REIBESCHNEIBEN**

– Nur passend für Gemüseschneider 231807
& 231852

Artikelnummer	Stärke (mm)	Typ
280294	2	DT-2
280300	3	DT-3
280416	4,5	DT-5
280317	7	DT-7



280317

**RASPELSCHNEIBE**

– Nur passend für Gemüseschneider 231807
& 231852

Artikelnummer
280621



280621

**WÜRFELGATTER**

– Nur passend für Gemüseschneider 231807
& 231852

– Gebrauch nur in Verbindung mit einer
Schneidscheibe möglich

Artikelnummer	Stärke (mm)	Typ
280379	8x8	PS-8
280386	10x10	PS-10

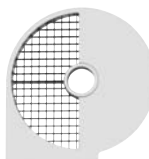

280386

**JULIENESCHNEIDSCHNEIBEN**

– Nur passend für Gemüseschneider 231807
& 231852

Artikelnummer	Stärke (mm)	Typ
280423	3x3	DQ-3



280423

**POMMES GATTER**

– Nur passend für Gemüseschneider 231807
& 231852

– Gebrauch nur in Verbindung mit einer
Schneidscheibe möglich

Artikelnummer	Stärke (mm)	Typ
280607	8	DQ-8
280614	10	DQ-10



280607

**REGAL FÜR 18 SCHNEIDSCHNEIBEN**

Artikelnummer	mm
280690	400x250x(H)90



280690

GEMÜSESCHNEIDER PROFESSIONAL

- Geeignet zum Schneiden großer Mengen Gemüse.
- Großer Einfülltrichter zum Beigeben des ganzen Kohlkopfes bis Ø 165 mm.
- Kleiner Einfülltrichter zum Beigeben von langen Gemüsesorten, z.B. Karotten, Gurken bis Ø 55 mm.
- Gehäuse der Schneidkammer aus Aluminiumguss, unterer Teil des Gehäuses aus Edelstahl.
- Bedienerfreundlicher Druckhebel.
- Luftgekühlter, leistungsstarker Motor (750 W = 1 PS).
- Niederspannungssteuertasten STOP, START (24 V).
- 2 Sicherungen: Automatische Abschaltung bei Anheben des Druckhebels sowie nach dem Heben des oberen Deckels der Schneidkammer.
- Automatisches Einschalten beim Absenken des Druckhebels.
- Einfacher und schneller Austausch der Schneidscheiben.
- 5 Scheiben in der Standardausstattung:
 - Gemüsescheibe 2 mm (Scheibe mit 3 Messern)
 - Gemüsescheibe 4 mm (Scheibe mit 3 Messern)
 - Gemüseraspel 3 mm
 - Gemüseraspel 5 mm
 - Gemüseraspel 7 mm
 - Ausgangsscheibe
- 4 rutschfeste GummifüÙe.
- Geschwindigkeit: 300 U/Min.
- Gewicht: 25 kg.

Artikelnummer	mm	W
231852	500x250x(H)470	750

**NEW!**

231852

**Inklusive 5 Messer:
Schneidscheiben 2 und 4 mm;
Raspelscheiben: 3, 5 und 7 mm**



**Elektromagnetischer Sensor
(beim Öffnen des Deckels schaltet
das Gerät automatisch ab)**



**GroÙe Öffnung mit
Hebel zum Beigeben
von großen Stücken**



**Kleine Öffnung mit
Stößel zum Beigeben
kleiner Stücke**



SCHNEIDSCHNEIBEN

- Nur passend für Gemüseschneider 231807 & 231852

Artikelnummer	Stärke (mm)	Typ
280096	1	DF-1
280102	2	DF-2
280126	4	DF-4
280201	6	DF-6
280218	8	DF-8
280225	10	DF-10



280096



REIBESCHNEIBEN

- Nur passend für Gemüseschneider 231807 & 231852

Artikelnummer	Stärke (mm)	Typ
280294	2	DT-2
280300	3	DT-3
280416	4,5	DT-5
280317	7	DT-7

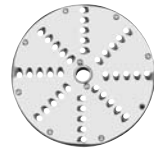

280317



RASPELSCHNEIBE

- Nur passend für Gemüseschneider 231807 & 231852

Artikelnummer
280621



280621



WÜRFELGATTER

- Nur passend für Gemüseschneider 231807 & 231852

- Gebrauch nur in Verbindung mit einer Schneidscheibe möglich

Artikelnummer	Stärke (mm)	Typ
280379	8x8	PS-8
280386	10x10	PS-10

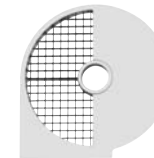

280386



JULIENNESCHNEIDSCHNEIBEN

- Nur passend für Gemüseschneider 231807 & 231852

Artikelnummer	Stärke (mm)	Typ
280423	3x3	DQ-3



280423



POMMES GATTER

- Nur passend für Gemüseschneider 231807 & 231852

- Gebrauch nur in Verbindung mit einer Schneidscheibe möglich

Artikelnummer	Stärke (mm)	Typ
280607	8	DQ-8
280614	10	DQ-10



280607



REGAL FÜR 18 SCHNEIDSCHNEIBEN

Artikelnummer	mm
280690	400x250x(H)90



280690

FLEISCHWÖLFE



FLEISCHWOLF PROFI LINE 12

- Hochwertiges Profi - Gerät.
- Schnecke aus eloxierter Aluminiumlegierung.
- Gehäuse, Antriebswelle und Fleischwanne aus Edelstahl.
- Stößel aus Polyethylen.
- Zahngetriebe mit Ölwanne (sehr leise).
- Siebdurchmesser 70 mm mit Ø 6 mm Lochung.
- Gewicht 19 kg.
- Nicht für den Dauerbetrieb geeignet.
- Verarbeitungsmenge 200 kg/h.

Artikelnummer	mm	V	W
282199	370x220x(H)440	230	750

282199



282267

SIEB FÜR FLEISCHWOLF
- ø 70 mm

Artikelnummer	mm	geeignet für
282229	Ø 8	282199
282236	Ø 6	282199
282243	Ø 4,5	282199
282250	Ø 3	282199
282267	Ø 2	282199



282359

MESSER

Artikelnummer	geeignet für
282359	282199
282076	282007



282304

SCHNECKENSCHRAUBE

- Hergestellt aus eloxiertem Aluminium

Artikelnummer	geeignet für
282304	282199
282069	282007



FLEISCHWOLF PROFI LINE 22

- Hochwertiges Profi - Gerät.
- Schnecke aus eloxierter Aluminiumlegierung.
- Gehäuse, Antriebswelle und Fleischwanne aus Edelstahl.
- Stößel aus Polyethylen.
- Zahngetriebe mit Ölwanne (sehr leise).
- Siebdurchmesser 70 mm mit Ø 6 mm Lochung.
- Gewicht 24 kg.
- Nicht für den Dauerbetrieb geeignet.
- Verarbeitungsmenge 300 kg/h.

Artikelnummer	mm	V	W
282007	430x250x(H)510	230	1100

282007



282052

SIEB FÜR FLEISCHWOLF
- ø 82 mm



MESSER



282359

282304

SCHNECKENSCHRAUBE
- Hergestellt aus eloxiertem Aluminium

Artikelnummer	mm	geeignet für
282014	ø8	282007
282021	ø6	282007
282038	ø4,5	282007
282045	ø3	282007
282052	ø2	282007

Artikelnummer	geeignet für
282359	282199
282076	282007

Artikelnummer	geeignet für
282304	282199
282069	282007



FLEISCHWOLF KITCHEN LINE 12

- Hochwertiges Profi - Gerät zum Verarbeiten aller knochenlosen Fleischsorten.
- Edelstahl Einschub, Einfüllstutzen aus einer speziellen Aluminiumlegierung.
- Messer und Schnecke aus Edelstahl, Trichter aus Gusseisen.
- Inklusive Füllrohr und 2 x ø 70 mm Scheiben mit Lochdurchmesser ø 6 und 8 mm.
- Einfache Demontage zur einfachen Reinigung.
- Motor mit Überhitzungsschutz.
- Anti-Rutsch-Füße.
- Verarbeitungsleistung: 100 kg/h
- Nicht geeignet für den Dauerbetrieb.

Artikelnummer	mm	V	W
210802	432x261x(H)484	230	550



210802



931233

SIEB FÜR FLEISCHWOLF

- ø 70 mm



931240

MESSER



931257

SCHNECKENSCHRAUBE

Artikelnummer	mm	geeignet für	Artikelnummer	geeignet für	Artikelnummer	geeignet für
931233	ø8	210802	931240	210802	931257	210802
931226	ø6	210802	933350	210819	933367	210819
931219	ø4,5	210802				

FLEISCHWOLF KITCHEN LINE 22

- Hochwertiges Profi - Gerät zum Verarbeiten aller knochenlosen Fleischsorten.
- Edelstahl Einschub, Einfüllstutzen aus einer speziellen Aluminiumlegierung.
- Messer und Schnecke aus Edelstahl, Trichter aus Gusseisen.
- Inklusive Füllrohr und 2 x ø 82 mm Scheiben mit Lochdurchmesser ø 6 und 8 mm.
- Einfache Demontage zur einfachen Reinigung.
- Motor mit Überhitzungsschutz.
- Anti-Rutsch-FüÙe.
- Verarbeitungsleistung: 200-220 kg/h.
- Nicht geeignet für den Dauerbetrieb.

Artikelnummer	mm	V	W
210819	427x261x(H)486	230	750



210819



933343

SIEB FÜR FLEISCHWOLF

- ø 82 mm

Artikelnummer	mm	geeignet für
933343	ø 8	210819
933336	ø 6	210819
933329	ø 4,5	210819



933350

MESSER

Artikelnummer	geeignet für
931240	210802
933350	210819



933367

SCHNECKENSCHRAUBE

Artikelnummer	geeignet für
931257	210802
933367	210819



FLEISCHWOLF 198

- Ideal zur Verarbeitung kleinerer Fleischmengen und zum Wurstmachen. Nicht zur kommerziellen Nutzung geeignet.
- Aluminium Gehäuse.
- Behälter aus Gusseisen.
- Stößel und Fleischwanne aus Kunststoff. Fleischwanne auch passend als Deckel verwendbar.
- Aluminium Schnecke, Edelstahlmesser.
- Inklusive 2 Scheiben ø 65,8 mm mit ø 4 mm und 7 mm
- 3 Wurstfüllstutzen: ø 12, 15 and 20 mm.
- Aufsatz für Steak Tartar.
- Ein / Aus / Rückwärts-Schalter.
- Nicht für den Dauerbetrieb geeignet.
- Gewicht 5,20 kg.

Artikelnummer	mm	V	W
210864	275x190x(H)347	230	400



Fleischwanne auch als Deckel verwendbar.



Gehäuse aus Aluminium

210864



Inklusive 3 Wurstfüllaufsätze

Schnecke aus Aluminiumlegierung, Messer aus Edelstahl



265109

WURSTSCHNEIDER ELEKTRISCH

- Elektrischer Wurstschneider mit extrascharfem Doppelsichelmesser und einstellbarer Schnittstärke.
- Extra langer Schacht für verschiedene Wurstsorten.
- Maximaler Durchmesser von 48 mm.



Artikelnummer	mm	V	W
265109	230x185x(H)325	230	135



282113

HAMBURGER PRESSE

- Alle Bauteile welche mit Fleisch in Kontakt kommen sind aus Edelstahl.
- Gehäuse aus eloxiertem Aluminium.
- Dank des Hebels können die Vorbereiteten Patty`s einfach aus der Presse entnommen werden.
- Behälter für Patty Teiler.



Artikelnummer	mm	kg
282113	330x250x(H)300	5,2



282151



282090

Inklusive
4 Edelstahl-Trichter



WURSTFÜLLMASCHINE PROFI LINE

- komplette Edelstahlausführung.
- Ausgestattet mit 2 Geschwindigkeitseinstellungen zum einfachen Gebrauch.
- Der Kolben kann einfach abgenommen werden zur leichten Befüllung und Reinigung.
- Lager und Räderwerk aus gehärtetem Stahl, druckbeständig.
- Inklusive vier Edelstahltrichter, Durchmesser: 16/22/32/38 mm.

Artikelnummer	Liter	mm
282090	7	300x300x(H)770
282151	10	370x320x(H)670

WURSTFÜLLMASCHINE KITCHEN LINE

- Gehäuse aus lackiertem Stahl, Zylinder und Kolben aus Edelstahl.
- Ausgestattet mit 2 Geschwindigkeitseinstellungen zum einfachen Gebrauch.
- Der Kolben kann einfach abgenommen werden zur leichten Befüllung und Reinigung.
- Lager und Räderwerk aus gehärtetem Stahl, druckbeständig.
- Inklusive vier Polypropylen Trichter, Durchmesser: 10/20/30/40 mm.

Artikelnummer	Liter	mm
282137	3	300x340x(H)570
282144	5	300x340x(H)690



282137

282144

Inklusive
4 Polypropylen Trichter



AUFSCHNITTMASCHINEN PROFI LINE

- Aluminiumgehäuse.
- Luftgekühlter, leistungsstarker Motor.
- Schlittenfixierung als Transportschutz, Acryl - Schneidschutz für sicheres Arbeiten.
- Leicht abzunehmende Teile für eine schnelle Reinigung.
- Messerschutz und eingebauter Schleifapparat.
- Schräges Modell mit hochqualitativem Messer.
- Zum Schneiden von Käse nicht geeignet.
- Zum Schneiden von Käse werden die separat erhältlichen teflonbeschichteten Messer benötigt.



Sehen Sie sich hier den Film an



210031



210048

AUFSCHNITTMASCHINE PROFI LINE 195

- Messerdurchmesser: 195 mm
- Stufenlos einstellbare Schnittstärke von 0 bis 12 mm.
- Maximaler Aufschnittdurchmesser: 120 mm.

Artikelnummer	mm	W	V
210031	385x410x(H)340	200	230

AUFSCHNITTMASCHINE PROFI LINE 220

- Messerdurchmesser: 220 mm
- Stufenlos einstellbare Schnittstärke von 0 bis 12 mm.
- Maximaler Aufschnittdurchmesser: 150 mm.

Artikelnummer	mm	W	V
210048	410x400x(H)350	280	230



Schneidschutz aus Acryl



Schlittenfixierung



Aufgesetzter Schleifapparat



Messerschutz



Spritzwasser geschützter Ein-/Ausschalter



Luftgekühlter Motor mit Edelstahlabdeckung zum Schutz des Motors



210000



210017

AUFSCNITTMASCHINE PROFI LINE 250

- Messerdurchmesser: 250 mm.
- Stufenlos einstellbare Schnittstärke von 0 bis 12 mm.
- Maximaler Aufschnittdurchmesser: 180 mm.

Artikelnummer	mm	W	V
210000	380x490x(H)380	320	230

AUFSCNITTMASCHINE PROFI LINE 300

- Messerdurchmesser: 300 mm.
- Stufenlos einstellbare Schnittstärke von 0 bis 15 mm.
- Maximaler Aufschnittdurchmesser: 200 mm.

Artikelnummer	mm	W	V
210017	500x620x(H)435	420	230

MESSER NON-STICK BESCHICHTET

- zum Schneiden von Käse

Artikelnummer	mm	geeignet für
975800	ø195	210031
975732	ø220	210048
975749	ø250	210000
975756	ø300	210017



IDEAL GEEIGNET
ZUR ZUBEREITUNG
VON CARPACCIO



975732

AUFSCHNITTMASCHINEN KITCHEN LINE

- Gehäuse aus anodisiertem Aluminium.
- Luftgekühlter Motor geschützt von unten durch einen Deckel aus Kunststoff.
- Transparenter Schneidschutz für sicheres Arbeiten
- Abdrehbare Führung für eine leichte Entfernung der Schneidreste.
- Einfache Demontage des Messerschutzes für eine leichte Reinigung
- Sicherer Messerschutz, eingebauter Schleifapparat
- Schräges Modell mit hochqualitativem Messer
- Sicherung vor der Rotation des Messers während des Entfernens des Gehäuses.
- 4 rutschfeste Füße aus Kunststoff.

NEW! **AL** **S.S.**
ALUMINIUM STAINLESS STEEL



210215

AUFSCHNITTMASCHINE KITCHEN LINE 250

- Leistung von 0,2 PS.
- Messerdurchmesser: 250 mm.
- Maximaler Durchmesser des zu schneidenden Produktes: ca. 180 mm.
- Stufenlos einstellbare Schnittstärke von 0 bis 11 mm.
- Gewicht: 16,4 kg.

Artikelnummer	mm	V	W
210215	494x402x(H)398	230	150



210246

AUFSCHNITTMASCHINE KITCHEN LINE 300

- Leistung von 0,3 PS.
- Messerdurchmesser: 300 mm
- Maximaler Durchmesser des zu schneidenden Produktes: ca. 210 mm
- Stufenlos einstellbare Schnittstärke von 0 bis 14 mm
- Gewicht: 24 kg

Artikelnummer	mm	V	W
210246	615x494x(H)477	230	250



210222

Teflonbeschichtet,
geeignet zum
Schneiden von Käse

AUFSCHNITTMASCHINE KITCHEN LINE 250
MIT TEFLONBESCHICHTUNG

- Messer, Messerschutz und Widerstandsschutz sind teflonbeschichtet, was das Schneiden von Käse erleichtert
- Leistung von 0,2 PS.
- Messerdurchmesser: 250 mm
- Maximaler Durchmesser des zu schneidenden Produktes: ca. 180 mm
- Stufenlos einstellbare Schnittstärke von 0 bis 11 mm
- Gewicht: 16,4 kg

Artikelnummer	mm	V	W
210222	494x402x(H)398	230	150

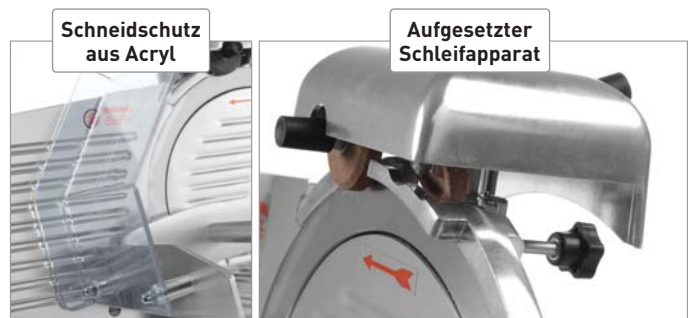

ELEKTRISCHER FLEISCHZARTMACHER

- Perfekt geeignet für den Einsatz in Restaurants, Metzgereien und Catering Betrieben.
- Verarbeitet Fleischstücke bis zu einer Größe: 160 mm breit und 30 mm dick.
- Edelstahlgehäuse.
- Inklusive Rollen für Rind- und Schweinefleisch.
- Geschwindigkeit: 75 U/Min.
- Luftgekühlter Motor.
- Mit 4 Gummifüßen für sicheren Stand.

Artikelnummer	mm	V	W
975305	465x220x(H)430	230	350

Inklusive Zartmacher für Rind-/Schweinefleisch

NEW!

S.S.
STAINLESS STEEL



975305

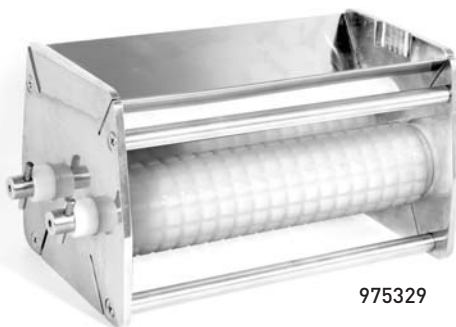

975329

ZARTMACHER FÜR GEFLÜGEL

- Edelstahlgehäuse.
- 2 Polypropylen Rollen.
- Länge der Rollen: 180 mm

Artikelnummer	mm
975329	235x130x(H)120

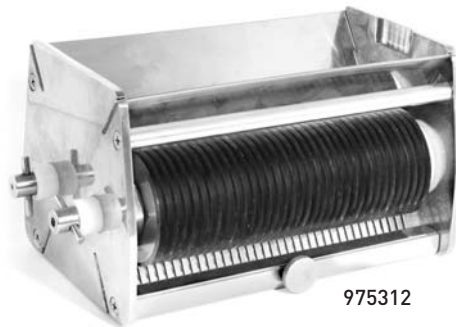

975312

FLEISCHZARTMACHER FÜR SHOARMA

- Edelstahlgehäuse.
- 2 Reihen Messer schneiden das Fleisch in 4 mm Streifen.
- Länge der Rollen: 165 mm.

Artikelnummer	mm
975312	235x130x(H)120

STABMIXER KITCHEN LINE

- Ausführung für den professionellen Einsatz in Eisdielen, Restaurants und Hotelküchen, Stabmixer für die Zubereitung von u.a.: Eis-Mischungen, Gemüsesuppen, Musen, Soßen, Füllungen sowie Mayonnaise, Tomatenmark, Pesto etc.

NEW!

- Luftgekühlter Motor
- Gehäuse mit ergonomischem Griff aus beständigem Kunststoff

222171

222188

**ANTRIEB DES STABMIXERS KITCHEN LINE****- REGELBARE GESCHWINDIGKEIT**

- Geschwindigkeit: Ca. 4.000 - 16.000 U/Min.
- Gewicht (nur Antrieb): 1,76 kg

Artikelnummer	mm	V	W	kg
222171	ø91x359	230	350	2,5

ANTRIEB DES STABMIXERS KITCHEN LINE**- REGELBARE GESCHWINDIGKEIT**

- Geschwindigkeit: Ca. 4.000 - 16.000 U/Min.
- Gewicht (nur Antrieb): 1,98 kg

Artikelnummer	mm	V	W	kg
222188	ø91x359	230	500	3,1

**RÜHRSTAB FÜR STABMIXER**

- Stab und Messer aus Edelstahl.
- Passend für Stabmixer Kitchen Line 222171, 222188.

Artikelnummer	mm	kg
222225	250	0,5
222232	300	1,3
222249	400	1,5
222256	500	1,7

SCHNEEBESEN FÜR MIXER 222171 & 222188

- Bestehend aus zwei Einzelbesen aus Edelstahl.
- Einfache und sichere Befestigung an die Antriebsscheibe.

Artikelnummer	mm	kg
222263	250	0,5

222140

**STABMIXER KITCHEN LINE 160 - GESCHWINDIGKEIT REGELBAR**

- Stab und Messer aus Edelstahl: Länge: 160 mm, Ø 25 mm
- Geschwindigkeit: Ca. 4.000 - 20.000 U/Min.
- Gewicht zusammen mit dem Stab: 1,61 kg

Artikelnummer	mm	V	W	kg
222140	ø75x464	230	220	1,45

SCHNEEBESEN FÜR MIXER 222140

- Bestehend aus zwei Schneebesens aus Edelstahl.
- Einfache und sichere Befestigung an den Motor.

Artikelnummer	mm	kg
222164	185	0,4

STABMIXER PROFI LINE

- Professionelle Ausführung.
- Gehäuse aus faserverstärktem Nylon.
- Edelstahlstab und -messer.
- Leicht zu reinigen.



224335
& 224359 mit
Digitalanzeige

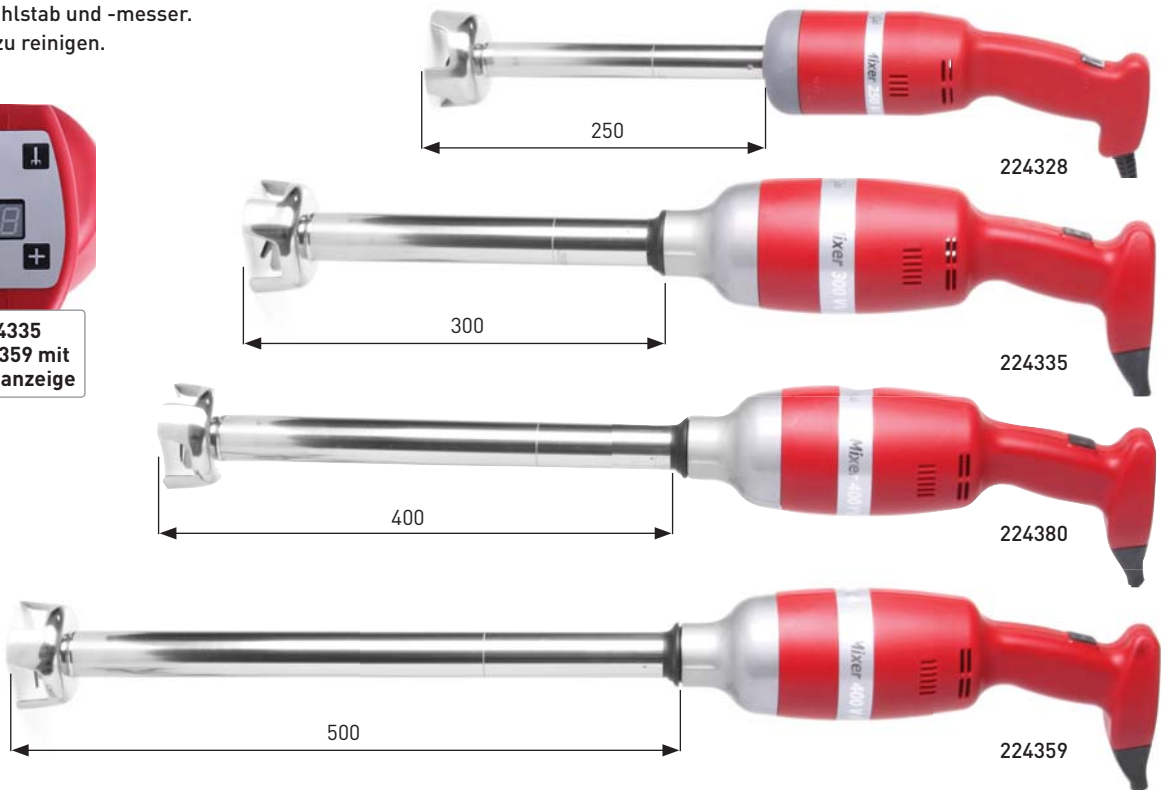

STABMIXER PROFI LINE 250 - MIT FIXER GESCHWINDIGKEIT

- Stablänge: 250 mm.
- Geeignet für bis zu 20 Liter.
- Gewicht 1,45 kg.
- Geschwindigkeit: 15.000 U/Min.

Artikelnummer	mm	V	W
224328	Ø75x285	230	250

STABMIXER PROFI LINE 300 - GESCHWINDIGKEIT REGELBAR

- Elektronisches Steuerungsfeld (9 Stufen).
- Stablänge: 300 mm.
- Geeignet für bis zu 50 Liter.
- Gewicht 3,45 kg.
- Geschwindigkeit: 2.000 - 9.000 U/Min.
- Maximalgeschwindigkeit: 13.000 U/Min.

Artikelnummer	mm	V	W
224335	Ø100x350	230	300

STABMIXER PROFI LINE 500 - GESCHWINDIGKEIT REGELBAR

- Elektronisches Steuerungsfeld (9 Stufen).
- Stablänge: 500 mm.
- Geeignet für bis zu 100 Liter.
- Gewicht 4,10 kg.
- Regelbare Geschwindigkeit: 2.000 - 9.000 U/Min.
- Maximale Geschwindigkeit: 15.000 U/Min.

Artikelnummer	mm	V	W
224359	Ø100x350	230	400

STABMIXER PROFI LINE 400 - GESCHWINDIGKEIT REGELBAR

- Mit Schneebesens und Halterung zur Wandmontage
- Elektronisches Steuerungsfeld (9 Stufen)
- Leicht zu reinigen
- Stablänge: 400 mm
- Geeignet für bis zu 80 Liter
- Gewicht 4,10 kg
- Geschwindigkeit: 2.000 - 9.000 U/Min

Artikelnummer	mm	V	W
224380	Ø100x350	230	400

SCHNEEBESEN FÜR STABMIXER PROFI LINE 300 & 500

- Mit 2 Schneebesens.
- Einfache und Sichere Montage.

Artikelnummer	mm
224342	Ø120x330

WANDHALTERUNG

Artikelnummer
934029



224342



Mit Halterung
zur Wandmontage



975251

VAKUUM KAMMER VERPACKUNGSMASCHINE PROFI LINE

- Entwickelt zur Verpackung von Lebensmitteln und technischen Produkten.
- Gehäuse und Kammer aus hochwertigem Edelstahl 304 gefertigt.
- Die große Aussparung im Boden (exklusiv bei Model 975251) und die Wölbung im Deckel ermöglichen das Vakuumieren von großen Lebensmitteln.
- Klarsichtdeckel aus verschleißarmen Material für eine lange Lebensdauer, erlaubt den Verpackungsprozess visuell zu kontrollieren.
- V-förmige Dichtung für bestmögliche Vakuumiererergebnisse.
- Digitales Bedienfeld.
- Benutzerfreundliche Bedienweise.
- Automatische Funktionsweise.
- Einstellbare Schweißzeit.
- Druckanzeige.
- Pumpenleistung: 167 l/min, 975275: 333 l/min.

Große Aussparung
im Boden

Artikelnummer	Schweißleiste (mm)	mm	V	W
975251	260	330x480x(H)360	230	370
975268	300	370x480x(H)435	230	370
975275	350	425x560x(H)460	230	750

**VAKUUMBEUTEL**

- 2-Schicht Beutel.
- Die Polyethyleninnenschicht garantiert Lebensmitteltauglichkeit.
- Die Polyethylen Außenschicht macht den Beutel resistent gegen Löcher oder Risse.
- Dicke: 65 µm.

Artikelnummer	-	mm
970607	100 Stück	140x200
970386	100 Stück	160x230
970614	100 Stück	200x300
970393	100 Stück	250x350
970621	100 Stück	300x400



975398

NEW!**VAKUUM KAMMER MASCHINE KITCHEN LINE**

- Gehäuse und Kammer aus hochwertigem Edelstahl.
- Durchsichtiger Deckel aus ABS zur Kontrolle des Vakuumierprozesses.
- Für den Professionellen Gebrauch.
- Vakuumzeit und Vakuumiergrad einstellbar.
- Digitales Display.
- Leistung der Pumpe: 77l/min.
- Kammerabmessungen: 350x300x(H)110mm
- Stärke der Schweißnaht: 3.5mm
- Gewicht: 24.4kg

Artikelnummer	Schweißleiste (mm)	mm	V	W
975398	295	429x359x(H)345	230	630

**Kammerabmessungen:
350x300x(H)110 mm**

**VAKUUM KOCHBEUTEL**

- Ideal geeignet Gebrauch in Kombination mit Hendi Sous-vide Geräten.
- 2-Schicht Beutel.
- Die Polyethyleninnenschicht garantiert Lebensmitteltauglichkeit.
- Die Polyethylen Außenschicht macht den Beutel resistent gegen Löcher oder Risse.
- Dicke: 52 µm.

Artikelnummer	-	mm
970676	100 Stück	140x200
970652	100 Stück	160x230
970683	100 Stück	200x300
970669	100 Stück	250x350
970690	100 Stück	300x400

NEW!

975374



VAKUUMVERPACKUNGSMASCHINE KITCHEN LINE FÜR VAKUUMBEUTELROLLEN

- Verwendbar mit Beutelrollenhalter 970638 (nicht im Lieferumfang enthalten.)
- Digitalanzeige für Vakuumier- und Schweißgrad.
- Das Vakuum kann mit einem kontinuierlichem sowie pulsierenden Modus erzeugt werden.
- Energiesparende Automatische Abschaltung nach 10 Minuten.
- Danke der 5mm breiten Schweißleiste wird ein sehr hoher Dichtheitsgrad erreicht.
- Dank der hohen Leistung der Schweißleiste wird die Schweißzeit auf 2-3 Sekunden reduziert.
- Regelbare Schweißzeit.
- Hochleistungs - Doppelpumpe: 16L/Min
- Gehäuse aus rostfreiem Edelstahl.
- Robuster und ergonomischer Trage-/Deckelgriff.
- Nur zur Verwendung von strukturierten Beuteln bis maximal 400 mm breit.
- Gewicht: 6,9 kg.

Artikelnummer	mm	V	W
975374	490x260x(H)145	230	650

NEW!

970638



HALTERUNG FÜR VAKUUMROLLEN FÜR 975374 VAKUUMMASCHINE KITCHEN LINE

- Gehäuse aus ABS.
- Kann an der Vakuummaschine Kitchen Line 975374 angebracht werden, aber auch als Stand-Alone verwendet werden.
- Ausgestattet mit einem austauschbarem Messer, zum exakten Abschneiden der Beutel.
- Alnnenabmessungen: 412x101x(H)101mm.
- Geeignet für Rollen bis maximal: \varnothing 100x400mm.
- Mit transparenten Polycarbonate Deckel.

Artikelnummer	mm
970638	487x122x(H)107



VAKUUM KOCHBEUTEL ROLLE, GEPRÄGT

- Aus 3-Schicht Material.
- Innen- und Aussenseite aus lebensmittelechtem Polyethylen.
- Die Nylonmittelschicht garantiert Luftdichtheit.
- Die Polyethylen Außenschicht macht den Beutel resistent gegen Löcher oder Risse.
- Spezielle prägung für optimalen Luftablass, für bestmögliches Vakuum.
- Mit Anti-UV Filter.
- Sie können die Beutel individuell auf Ihre benötigte Größe zuschneiden.
- Dicke: 105 μ m.
- Haltbar bei +70° für bis zu 2 Stunden.
- Empfohlene Lagerdauer bei -40°C bis +40°C: 10 Tage.

Artikelnummer	mm
971062	200x6000
971079	300x6000

NEW!



975350



VAKUUMVERPACKUNGSMASCHINE BUDGET LINE

- Gehäuse aus ABS.
- 2 wählbare Schweißzeiten.
- Geeignet zur Verwendung von Vakuumbbeutelrollen.
- Nur für den Gebrauch mit Strukturbeuteln bis 310 mm.
- Mit Schnellschweiß Modus, um das Auslaufen von Flüssigkeiten zu verhindern.
- Die am Deckel angebrachte Schweißleiste erleichtert die Reinigung des Geräts.
- Hoher Bedienkomfort dank der geringen Geräusentwicklung.
- Stärke der Schweißnaht: 2.0 mm
- Leistung der Pumpe: 11l/Min
- Gewicht: 1.74 kg

Artikelnummer	mm	V	W
975350	390x160x(H)92	230	110

VAKUUMVERPACKUNGSMASCHINE PROFI LINE



- Edelstahlgehäuse.
- Professionelle Pumpe und Unterdruckmesser.
- 2 Programme: Automatischer Betrieb oder manuell einstellbarer Vakuumiergrad.
- Digitales Display.
- Einstellbare Vakuumierzeit.
- Schweißleiste Teflonbeschichtet.
- Pumpenleistung: 20 L/min., 970447: 40 L/min.
- Nur geeignet für strukturierte Vakuumbbeutel.

Artikelnummer	Schweißleiste (mm)	mm	V	W
970362	350	370x280x(H)170	230	250
970430	400	420x280x(H)170	230	270
970447	500	520x280x(H)170	230	350



970362



VAKUUM KOCHBEUTEL, GEPRÄGT

- Aus 3-Schicht Material.
- Innen- und Aussenseite aus lebensmittelechtem Polyethylen.
- Die Nylonmittelschicht garantiert Luftdichtheit.
- Die Polyethylen Außenschicht macht den Beutel resistent gegen Löcher oder Risse.
- Spezielle prägung für optimalen Luftablass, für bestmögliches Vakuum.
- Mit Anti-UV Filter.
- Dicke: 105 µm.

Artikelnummer	-	mm
971017	100 Stück	150x250
971048	100 Stück	150x400
971024	100 Stück	200x300
971055	100 Stück	250x350
971031	100 Stück	300x400

KAFFEE MASCHINE

KAFFEEVOLLAUTOMAT PROFI LINE

- Programmierbare Getränke: Espresso, Kaffee lang, Cappuccino, Latte Macchiato, heiße Milch, Milchschaum sowie heißes Wasser.
- Mit großem Satzbehälter und Schmutzwassertank.
- Digitales Bedienfeld für Funktionen, Eingaben und Fehlermeldungen.
- Eingebautes Mahlwerk mit einstellbaren Mahlgraden.
- Mit Bohnenbehälter: 750 g.
- Auch geeignet für Pulverkaffee.
- Frischwassertank: 1,8 L (Anschlussmöglichkeit eines externen Zusatztanks).
- Höhenverstellbarer Kaffeeauslauf 80-140 mm.
- Einstellbare Kaffeestärke: 7-14 g/Portion.
- Einstellbare Kaffeemenge: 25-240 ml.
- Einstellbare Heißwassermenge: 25-450 ml.
- Einstellbare Dampfzeit: 3-120 s.
- Satzbehälter: 50 Portionen.
- Abtropfschale: 2 L.
- Getränkeähler pro Getränk und Total.
- Automatisches Reinigungsprogramm.

Artikelnummer	mm	W	V	Farbe
208854	302x450x(H)590	1400	230	Weiss
208892	302x450x(H)590	1400	230	Schwarz



208892

Mit extra großen Satzbehälter für 50 Portionen und großem 2L Abtropfbehälter



reddot design award

Bohnenbehälter
mit großen
Fassungsvermögen
von 750g

Digitales
Bedienfeld und
Touchcontrol für
einfache Bedienung

600 ml Milchbehälter
aus Edelstahl

208854

KAFFEEMÜHLEN



NEW!



Bohnenbehälter:
1.2 kg



Kaffeestampfer

208878



Bohnenbehälter:
1.2 kg



Elektronische Steuerung der Kaffeeportionen. Das große, hintergrundbeleuchtete Display, ermöglicht eine einfachere Bedienung auch in abgedunkelten Räumen

208885

AUTOMATISCHE KAFFEEMÜHLE

- Professionelle Kaffeemühle aus hochwertigen Materialien.
- Beschichtetes Aluminiumguss Gehäuse.
- Behälter für gemahlene Kaffee: 250 g
- Portionen einstellbar: 4 - 9 g
- Edelstahl Mahlkegel: ø63 mm
- Geschwindigkeit: 1400 U/Min
- Tägliche Verarbeitungsmenge bis zu 3 kg (ca 500 Tassen Kaffee)
- Kaffeebohnenbehälter: 1.2 kg

Artikelnummer	mm	V	W	kg
208878	160x290x(H)510	230	420	10,5

ELEKTRONISCHE KAFFEEMÜHLE

- Bei jedem Kaffee kann individuell das Gewicht und die Menge (Einzel-, Doppelt-, Dreifach) eingestellt werden. Das Kaffeepulver wird direkt vor dem Brühen des Kaffee gemahlen und behält daher sein volles Aroma. (Kein Kaffeepulverbehälter).
- Professionelle Kaffeemühle aus hochwertigen Materialien.
- Beschichtetes Aluminiumguss Gehäuse.
- Edelstahl Mahlkegel: Ø63 mm
- Geschwindigkeit: 1400 U/Min
- Tägliche Verarbeitungsmenge bis zu 3 kg (ca 500 Tassen Kaffee)
- Kaffeebohnenbehälter: 1.2 kg

Artikelnummer	mm	V	W	kg
208885	160x280x(H)510	230	420	10



208731

KAFFEESTAMPFER

- Zum Festdrücken des Kaffeemehls, geeignet für die meisten Siebträgermaschinen.
- Stempel aus Edelstahl.
- Mit behaftem Holzgriff.
- Gewicht: 355 g.



Artikelnummer	mm
208731	ø58x(H)95

NEW!



208724

REINIGUNGSBÜRSTE FÜR SIEBTRÄGER

- Zur Schnellen Entfernung von Kaffeeresten aus dem Brühkopf und Siebträger bei Espressomaschinen.
- Haltbare Bürste aus Nylon gefertigt.
- Mit Dosierlöffel für Reinigungsmittel.
- Der Spritzschutz hält den Griff trocken.
- 2 teiliges Set.



Artikelnummer	mm
208724	225



208793



208304

KAFFEEMASCHINE 'ECONOMIC'

- Gehäuse Edelstahl und Filterhalter Polypropylen.
- Mit einer 1,8 l Glaskanne und Deckel. (zusätzliche Glaskannen 445907 sind auch separat erhältlich)
- Separat schaltbare, zweite Heizplatte.
- Kontrolllampe zeigt an, wenn Kaffee fertig ist.
- Geeignet für 110/250 Papierfilter.



Artikelnummer	mm	W	V
208793	205x400x(H)455	2020	230

KAFFEEMASCHINE

- Sowohl unten als auch oben eine separat einschaltbare Warmhalteplatte
- Schnellfiltersystem mit Durchlaufelement - 1,8 Liter in 5 Minuten
- Durchlauftemperatur 93-96°C
- Gehäuse und Filterhalter aus Edelstahl
- 2 Glaskannen von je 1.8 Liter und 50 (110/250) Papierfilter inklusive



Artikelnummer	mm	W	V
208304	200x385x(H)430	2100	230



274125

Das Bain-Marie Heizsystem gewährleistet, dass die Schokolade nicht am Boden anbrennen kann



SCHOKOLADENSPENDER

- Das Bain-Marie Heizsystem verhindert das Anbrennen der Schokolade.
- Der Boden des Behälters ist aus Edelstahl.
- Die Seiten aus Polycarbonat (PC).
- Abtropfbehälter mit Schwimmer und Überlaufwarner.
- Überhitzungsschutz.
- Durch das ständige Rühren wird eine homogene Konsistenz der Schokolade gewährleistet.
- Spezieller Ablasshahn.
- Temperaturbereich: +65°C bis +85°C.
- Benötigte Umgebungstemperatur: +10°C bis 32°C.

Artikelnummer	Liter	mm	V	W
274125	5	410x280x(H)460	230	1006



445907



GLASKANNE

- Hitzebeständiges Glas mit Polypropylen Griff und Deckel
- Pro Stück im Farbkarton

Artikelnummer	Liter	mm	Stückzahl
445907	1,8	Ø160x(H)185	1



208656

KAFFEEFILTERPAPIER Ø 25 CM

- ungebleicht
- U.a. für Kaffeegeräte von Hendi, Bravor und Animo
- Durchmesser Filter - 250 mm
- Durchmesser Unterseite Filter - 110 mm

Artikelnummer		mm	Stückzahl
208656	u.a. für Kaffeegeräte von Hendi, Bravor & Animo	Ø250x(H)70	Karton 1000 Stück

PERKOLATOREN DOPPELWANDIG

- Energiesparend durch doppelwandige Edelstahlausführung
- Energieverbrauch um 20% niedriger als vergleichbare einwandige Kessel
- Geschweißte, silikonbeschichtete Edelstahlgriffe
- Mit eingebauter Filterwanne. Für grob gemahlene Kaffee ist kein Papierfilter notwendig.
- Der Perkulator hält den Kaffee nach dem Brühen auf Serviertemperatur
- Mit Füllstandsanzeige, Non-Drip Hahn und automatischer Rückstellung.
- Die Kontrollleuchte zeigt des Ende des Brühvorgangs sowie eine notwendige Entkalkung an.



211106



211205



211304

KAFFEE-PERKOLATOR DOPPELWANDIG

Artikelnummer	Liter	mm	V	W
211106	6	Ø241x(H)480	230	1500
211205	10	Ø288x(H)530	230	1500
211304	15	Ø288x(H)602	230	1500

Doppelwandig - bis zu 20% Energieeinsparung



Kein Filterpapier für grob gemahlene Kaffee benötigt, dank des Filtereinsatzes



Abtropfbehälter mit Edelstahlgitter



PERKOLATOREN EINWANDIG

- Einwandige Edelstahl Ausführung
- Mit eingebauter Filterwanne. Für grob gemahlene Kaffee ist kein Papierfilter notwendig.
- Der Perkolator hält den Kaffee nach dem Brühen auf Serviertemperatur
- Mit Füllstandsanzeige, Non-Drip Hahn und automatischer Rückstellung.
- Die Kontrollleuchte zeigt des Ende des Brühvorgangs sowie eine notwendige Entkalkung an.



208007

208106

208205

KAFFEE-PERKOLATOR EINWANDIG

Artikelnummer	Liter	mm	W	V
208007	6	336x310x(H)465	1500	230
208106	10	384x355x(H)530	1500	230
208205	15	384x355x(H)600	1500	230

Mit Füllstandsanzeige

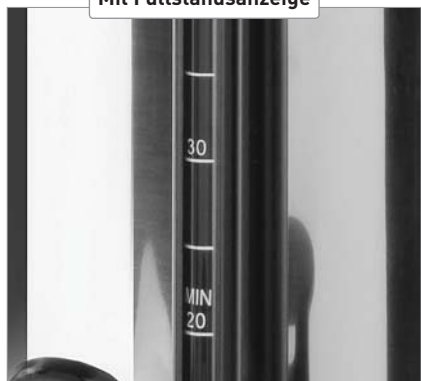

Anti - Drip Hahn



Kein Filterpapier für grob gemahlene Kaffee benötigt, dank des Filtereinsatzes



DOPPELWANDIGE HEISSGETRÄNKESPENDER

- Doppelwandig isolierte und hochglanzpolierte Edelstahlausführung verringert den Wärmeverlust durch Wärmeabstrahlung.
- Thermostatische Temperaturregelung bis 100°C
- Diese Eigenschaften verringern den Energieverbrauch um bis zu 20% gegenüber einwandigen Geräten
- Korpus und Tank aus Edelstahl
- Wartungsfreies Heizelement unter dem Tank
- Sämtliche Teile sind zur leichten Reinigung einfach zu entnehmen
- Punktgeschweißte und silikonbeschichtete Edelstahlgriffe
- Non-Drip Hahn
- Standrohr zur Anzeige des Füllstandes
- Entkalkungsanzeige
- Abtropfgitter aus Edelstahl
- Nicht geeignet für Kakao



211403



211502

HEISSGETRÄNKESPENDER DOPPELWANDIG

Artikelnummer	Liter	mm	V	W
211403	9,0	Ø241x(H)480	230	2400
211502	18,0	Ø288x(H)602	230	2400

Doppelwandig - bis zu
20% Energieeinsparung



Wartungsfreies Heizelement
unter dem Tank montiert



Abtropfgitter
mit Edelstahlgitter



EINWANDIGE HEISSGETRÄNKESPENDER

- Einwandige Ausführung.
- Ideal für Glühwein und kochendes Wasser für Tee.
- Aufwärmzeit: ca. 50 Minuten.
- Temperatur stufenlos regelbar 94-99°C.
- Trockenkochschutz.
- Nicht geeignet für Kakao.



Wartungsfreies Heizelement unter dem Tank montiert



HEISSGETRÄNKESPENDER

Artikelnummer	mm	Liter	W	V
209882	336x221x(H)474	10	2200	230
209899	384x268x(H)602	20	2200	230

HEISSGETRÄNKESPENDER

- Einwandige Ausführung
- Mit Non-Drip Hahn aus Polypropylen
- Autoreset-Funktion
- Hält Getränke automatisch auf Temperatur
- Reinigungsanzeige
- Temperatur stufenlos bis 100° C regelbar
- Für Glühwein geeignet
- Deckel umkehrbar für die Platzierung und das Warmhalten von Gläsern

Artikelnummer	mm	Liter	W	V
209905	∅ 520x(H)500	30	2200	230



240601

HEISSGETRÄNKESPENDER

- Emaillierter Kessel.
- Wärmeisolierte Griffe.
- Anti-Tropf Ablasshahn.
- Thermostat einstellbar bis 90°C.
- Ideal für Glühwein und heißes Wasser.
- Nicht geeignet für Heiße Schokolade oder Milch.



Artikelnummer	mm	Liter	W	V
240601	460x480x(H)349	27	1800	230



225707

GASHERD - 5 BRENNER MIT ELEKTROOFEN

- Geeignet für Erdgas
- Umbausatz für Propangas enthalten
- 3 Brenner mit 3,0 kW
- 1 kleiner Brenner mit 1,8 kW
- 1 Wokbrenner mit 3,5 kW
- Mit Piezozündung und Thermoelement
- Brennerkranz 3-teilig, aus emailliertem Gusseisen
- Gusseiserne Pfannenroste in drei Teilen
- Heissluftofen GN 1/1 mit einer Leistung von 2,7 kW, ausgestattet mit 2 Ventilatoren, einem Thermostat bis 275 °C und Timer
- Zusätzliches Heizelement 2.5 KW zum Grillen
- Backraum und Türinnenseite emailliert
- Höhenverstellbare FüÙe
- Gewicht: 78 kg



Artikelnummer	mm	Leistung kW [Hs]	V
225707	900x655x(H)850/900	14.3	230

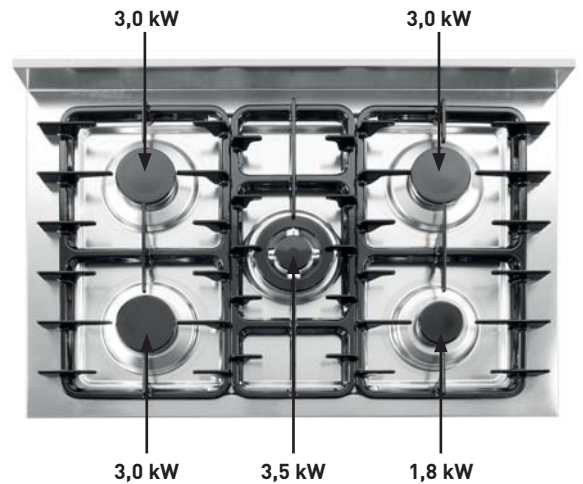

225806

GASHERD - 5 BRENNER MIT OFFENEM UNTERBAU

- Geeignet für Erdgas.
- Umbausatz für Propangas enthalten.
- 3 Brenner mit 3,0 kW.
- 1 kleiner Brenner mit 1,8 kW.
- 1 Wokbrenner mit 3,5 kW.
- Mit Piezozündung und Thermoelement.
- Gusseiserne Pfannenroste in drei Teilen.
- Gewicht: 45 kg



Artikelnummer	mm	Leistung kW [Hs]	V
225806	900x600x(H)850	14.3	230



839997

TOPFTRÄGER

- Zur Nutzung kleiner KochgefäÙe auf Gasherden



Artikelnummer	mm
839997	255x255x(H)25

HOCKERKOCHER



147108

HOCKERKOCHER BIG FLAME

- Model "Big Flame" - Geeignet für Propangas.
- Umbausatz für Erdgas enthalten.
- Rahmen komplett aus Chromstahl.
- Mit Thermoelement und Piezozündung.
- Brennerkranz aus emailliertem Gusseisen.
- Lieferung inkl. Gasschlauch und Druckminderer.
- Erweiterbares Zubehör: Untergestell (147306), Wokring (147207) und Wok (626504).

Artikelnummer	mm	Leistung kW [Hs]
147108	425x425x(H)400	6,7



147801

HOCKERKOCHER KITCHEN LINE

- Model Kitchen Line - Geeignet für Propangas.
- Umbausatz für Erdgas enthalten.
- Komplette Edelstahlausführung.
- Mit Thermoelement und Piezozündung.
- Brennerkranz aus emailliertem Gusseisen.
- Lieferung inkl. Gasschlauch und Druckminderer.

Artikelnummer	mm	Leistung kW [Hs]
147801	425x425x(H)400	6,4

WOKPFANNE

- Mit Griffen, Flachstahl 1.5 mm dick
- Geeignet zum Gebrauch in Kombination mit Wokring 147207 und Hockerkocher 147108. Auch geeignet für Wokhalter 149546 in Kombination mit Grillern der Serie GreenFire.



Artikelnummer	ØxH mm
626504	Ø700x(H)235

RING ZU HOCKERKOCHER

- Wokaufsatz zur Verwendung der Wokpfanne 626504 auf Hockerkocher 147108



Artikelnummer	ØxH mm
147207	Ø 360x(H)80

UNTERGESTELL ZU HOCKERKOCHER

- Geeignet für die Hockerkocher: 147108



Artikelnummer	mm
147306	425x425x(H)400



556603

OFENHANDSCHUHE, BAUMWOLLE



Artikelnummer	mm	Stückzahl
556603	345	2

626504



147207



147306

Geeignet für Pfannen mit
einem Bodendurchmesser
von bis zu 32 cm

NEW!



S.S.
STAINLESS STEEL

239698

INDUKTIONSKOCHER MODELL 3500 D XL

- Digitale Leistungs-, Temperatur- und Timereinstellung via Touch-Screen.
- Gehäuse komplett aus Edelstahl.
- Inkl. einfach zu reinigendem Fettfilter und doppelter Ventilation.
- Geeignet für Kochgeschirr von \varnothing 140 mm bis maximal 320 mm.
- Höhenverstellbare Füße.

Artikelnummer	mm	W	V
239698	390x500x(H)120	3500	230



S.S.
STAINLESS STEEL

239711

INDUKTIONSKOCHER MODELL 3500 D

- Digitale Leistungs-, Temperatur- und Timereinstellung via Touch-Screen.
- Gehäuse komplett aus Edelstahl.
- Inkl. einfach zu reinigendem Fettfilter und doppelter Ventilation.
- Geeignet für Kochgeschirr von \varnothing 140 mm bis maximal 280 mm.
- Höhenverstellbare Füße.

Artikelnummer	mm	W	V
239711	340x440x(H)120	3500	230





239681



239766

INDUKTIONSWOK MODELL 3500

- Ideal zum Bereiten von nährstoffhaltigen Mahlzeiten
- Edelstahlgehäuse
- Mit einfach zu reinigendem Fettfilter
- Digitale Regelung von Leistung, Temperatur und Timer
- Die Einstellungen reagieren sofort auf high-low
- Ausschließlich mit der Wokpfanne 239773 zu verwenden



Artikelnummer	mm	W	V	-
239766	340x450x(H)120	3500	230	Induktionskocher
239681	340x450x(H)120 + Ø360	3500	230	Set mit Pfanne



239773

WOKPFANNE

- 3-Schicht Material
- Edelstahlgriff mit Softgrip
- Mit Edelstahldeckel
- Geeignet für den Induktionswok Art.Nr. 239766

Artikelnummer	mm
239773	Ø 360x(H)180



239780



239704

NEW!

INDUKTIONSKOCHER MODELL 3500 M

- Die Leistung ist ohne Intervalle regulierbar.
- Gehäuse komplett aus Edelstahl.
- Inklusive einfach zu reinigendem Fettfilter.
- Geeignet für Kochgeschirr von ø 120 mm bis maximal ø 260 mm.

Artikelnummer	mm	W	V
239780	327x425x(H)100	3500	230

INDUKTIONSKOCHER MODELL 3000 M

- 9 Leistungsstufen mit Drehknopf einstellbar.
- Gehäuse komplett aus Edelstahl.
- Geeignet für Kochgeschirr von ø 120 mm bis maximal 260 mm.

Artikelnummer	mm	W	V
239704	328x417x(H)100	3000	230



239230



239209

INDUKTIONSKOCHER MODELL 2000

- Extra dünnes Gehäuse (32mm) mit Edelstahlrahmen
- Keramikkochfeld
- Touch-Bedienung
- Geeignet für Kochgeschirr von ø 120 mm bis maximal ø 260 mm

Artikelnummer	mm	W	V
239230	296x370x(H)46	2000	230

INDUKTIONSKOCHER MODELL 1800

- Das Gehäuse aus ABS Kunststoff.
- Digitale Regelung von Leistung, Temperatur und Timer.
- Die Einstellungen reagieren sofort auf high/low.
- Geeignet für Kochtöpfe mit mindestens 120 mm Durchmesser und maximal 260 mm Durchmesser, sowie Bratpfannen mit mindestens 120 mm bis maximal 200 mm Durchmesser.

Artikelnummer	mm	W	V
239209	315x345x(H)70	1800	230



WARMHALTEN



273982



273999

WARMHALTEVITRINE EINZELN

- Gehärtetes Glas an den Seiten mit gewölbter Frontscheibe.
- Edelstahlgehäuse.
- Infrartheizung.
- Grosse Glastüre an der Rückseite für einfaches Befüllen.
- Einfach zu Reinigen.
- Mit herausnehmbarer Krümelschublade.
- Temperatur stufenlos regelbar bis 85 °C.
- Inklusive feinmaschigem GN 1/1 Rost für kleinere Lebensmittel.

Artikelnummer	-	V	W	mm
273982	einzel	230	400	554x376x(H)311

WARMHALTEVITRINE DOPPELT

- Gehärtetes Glas an den Seiten mit gewölbter Frontscheibe
- Edelstahlgehäuse
- Infrartheizung
- Grosse Glastüre an der Rückseite für einfaches Befüllen
- Einfach zu Reinigen
- Mit herausnehmbarer Krümelschublade
- Temperatur stufenlos regelbar bis 85 °C
- Inklusive 2 feinmaschigen GN 1/1 Rosten für kleinere Lebensmittel

Artikelnummer	-	V	W	mm
273999	doppelt	230	400	554x376x(H)432



209509

WARMHALTEPLATTE

- GN 1/1 - Aluminium
- Basis isoliert
- Heizt automatisch auf 95° C



Artikelnummer	mm	V	W
209509	530x325x(H)25	230	190

WÄRMEBRÜCKE MIT 2 INFRAROTLAMPEN

- Ideal zum Warmhalten von Speisen zwischen der Zubereitung und dem Servieren.
- Höhenverstellbar.
- Splitterfreie Lampen enthalten.



Artikelnummer	mm	V	W
273906	495x355x(H)590	230	500



273906

SOUS-VIDE SYSTEM

- Kulinarisches Kochsystem mittels welchem vakuumierte Lebensmittel bei exakt kontrollierter Temperatur gegart werden.
- Ideal zur Verwendung in a la carte Restaurants.
- Besonders geeignet für die Vorbereitung der Speisen außerhalb der Stoßzeiten.
- Gleichbleibend hohe Qualität der Garergebnisse.

- Präzisionsthermostat einstellbar von 45 bis 90 °C (in 0,1°C Schritten).
- Gehäuse komplett aus Chromstahl.
- Inklusive einem Deckel mit Silikondichtung zum luft- und wasserdichtem Verschliessen.



Sehen Sie sich hier den Film an



225264

SOUS-VIDE GERÄT GN 2/3

- Inklusive 4-teiligem Abstandhalter aus Edelstahl.

Artikelnummer	liter	W	V	mm
225264	13	400	230	363x335x(H)290

225448

SOUS-VIDE GERÄT GN 1/1

- Mit praktischen Tragegriffen und Ablasshahn.
- Inklusive 6-teiligem Abstandhalter aus Edelstahl.

Artikelnummer	liter	W	V	mm
225448	20	600	230	600x330x(H)300



NIEDERTEMPERATURUFEN

- Konzipiert für langsame Zubereitung und Warmhalten von Speisen, durch sehr genau einstellbare und kontrollierbare Zubereitungsprozesse
- Mit separat einstellbarem Kerntemperaturfühler
- Mit seitlichen Griffmulden
- Der Garraum wird von allen 4 Seiten beheizt um die bestmögliche Wärmeverteilung zu gewährleisten
- Zusätzliche Isolierung für höchste Energieeffizienz
- Nahtloser Garraum mit abgerundeten Ecken zur einfachen Reinigung
- Temperatur einstellbar in 1° C Grad Schritten - Garraum bis 30° -120°C
- Kerntemperaturfühler und Warmhaltefunktion bis 100°C.
- Die Türe wird rechtsseitig eingehängt ausgeliefert, kann aber sehr schnell umgebaut werden zum Einhängen links. Somit kann die Türöffnungsrichtung individuell nach Bedarf gestaltet werden
- Digitales Bedienfeld für sämtliche Einstell- und Anzeigemöglichkeiten: Temperatur, Timer, Kerntemperatur sowie Garraumtemperatur
- Mit Edelstahlbehälter und Halterungen, welche sowohl für Gastronorm 1/1 als auch für Bäckereinorm 600x400 cm geeignet sind, mit 3 Einschubmöglichkeiten



225479



Sehen Sie sich hier den Film an

NIEDERTEMPERATURUFEN

Artikelnummer	mm	V	W
225479	495x690x(H)415	230	1200

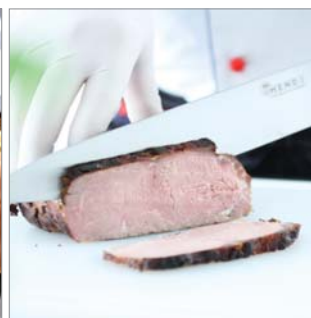

REISKOCHER



240403

REISKOCHER

- Geeignet für 30 Tassen (à 180ml) trockenem Reis
- Kocht Reis für 30 Personen und hält diesen automatisch warm
- Inklusive Messbecher, Reislöffel und Non-Stick Matte aus Silikon zur Vermeidung von angebranntem Reis
- Beim Warmhalten werden sowohl die Seiten also auch der Boden beheizt



Artikelnummer	liter	V	W	mm
240403	5,4	230	1950	455x455x(H)380



240410

REISKOCHER MIT DAMPFGARFUNKTION

- Kocht Reis und hält diesen automatisch warm.
- Geeignet für 10 Tassen trockenem Reis.
- Inklusive Dampfgareinsatz zum schonenden Zubereiten von Speisen.
- Inklusive Messbecher und Reislöffel.
- Einfach zu reinigen dank des herausnehmbaren Aluminiumbehälters.



Artikelnummer	liter	V	W	mm
240410	1,8	230	700	ø280x(H)285

NEW!



229002

DÖRRAUTOMAT

- Zum Trocknen von Obst, Gemüse, Kräutern, Fleisch, Fisch, etc.
- Automatische Steuerung der Luftzirkulation für gleichmäßige Trockenergebnisse.
- Ausgestattet mit Edelstahleinschüben 330x305 mm, mit einer Traglast von bis zu 500 Gramm.
- Die Tablettts sind gleichmäßig verteilt und leicht zu entfernen und zu reinigen.
- Dank der transparenten Tür, können Sie den Trocknungsprozess im Auge behalten.
- Im Lieferumfang ist eine transparente Unterlage enthalten, um Fruchtrückstände am Boden aufzufangen.
- Temperatur regelbar von 35° bis 70°C.



229019

Artikelnummer		mm	V	W
229002	6 Bleche	450x345x(H)315	230	500
229019	9 Bleche	450x345x(H)415	230	700

GRILL GITTER ANTI-HAFT PTFE

- Ideal zur Verwendung beim Grillen oder in Hendi Dörrautomaten.

Artikelnummer	mm	Stärke (mm)	Stückzahl
678008	400x300	1	5
678015	530x325	1	5
678022	600x400	1	5

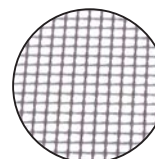

678015

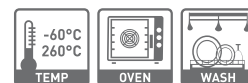

FRITTEUSEN MASTERCOOK

- Die Tischfriteusenreihe Mastercook sind aus Edelstahl 18/0 gefertigt.
- Diese Friteusen enthalten entnehmbare Elemente mit Sicherheitsabschaltung sobald diese entfernt werden.
- Zur besseren Reinigung haben diese Friteusen ein ebenfalls entnehmbares Becken.
- Das Bedienfeld mit Kontrollleuchten befindet sich auf den Geräten.
- Ein Sicherheitsthermostat schützt die Friteuse vor Überhitzung, und lässt sich mittels einer Rücksetztaste unterhalb des Heizelements wieder einschalten.
- Durch den Frittierkorb mit extra langem Griff ist diese Modellreihe ideal geeignet zur intensiven Nutzung.
- Kaltzone für längere Öl Lebensdauer.
- Alle Friteusen werden selbstverständlich mit einem Frittierkorb und einem Deckel pro Becken geliefert.



18/0
STAINLESS STEEL

207208

FRITTEUSE MASTERCOOK - 8 L

Artikelnummer	liter	mm	V	W
207208	8	455x300x(H)345	230	3500

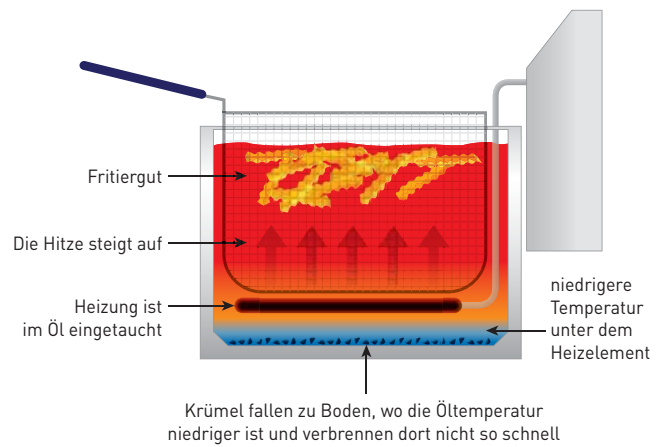



207307

FRITEUSE MASTERCOOK - 2 X 8 L

Artikelnummer	liter	mm	V	W
207307	2x8	455x605x(H)345	230	2x3500



209202

FRITEUSE MASTERCOOK MIT ABLASSHAHN - 8 L

Artikelnummer	liter	mm	V	W
209202	8	515x300x(H)345	230	3500



209301

FRITEUSE MASTERCOOK - MIT ABLASSHAHN 2 X 8 L

Artikelnummer	liter	mm	V	W
209301	2x8	515x605x(H)345	230	2x3500

18/0

STAINLESS STEEL



205808



205815



205822

FRITEUSE BLUE LINE

- Die Friteuse ist aus Edelstahl.
- Öltank aus Edelstahl.
- Entnehmbares Element mit Sicherheitsabschaltung sobald dieser entfernt wird.
- Ein entnehmbares Becken zur leichteren Reinigung.
- Mit Anzeigelampe welche anzeigt wenn das Heizelement im Betrieb ist.
- Die Temperatur ist stufenlos bis 190°C regelbar.
- Ein Sicherheitsthermostat schützt die Friteuse vor Überhitzung und lässt sich mittels einer Rücksetztaste wieder einschalten.
- Frittierkorb, mit wärmeisoliertem, extra langem Griff.
- Mit Kaltzone, wodurch die Öllebensdauer verlängert wird.
- Alle Friteusen werden selbstverständlich mit einem Frittierkorb und einem Deckel geliefert.

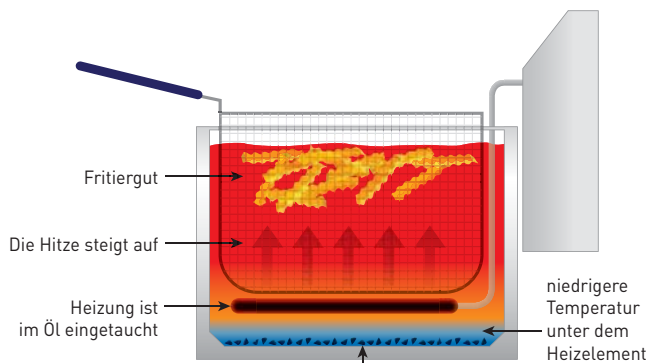

Krümel fallen zu Boden, wo die Öltemperatur niedriger ist und verbrennen dort nicht so schnell

Artikelnummer	liter	mm	V	W
205808	4	217x400x(H)290	230	3000
205846	2x4	470x420x(H)330	230	2x3000
205815	6	265x430x(H)290	230	3300
205853	2x6	550x430x(H)290	230	2x3300
205822	8	265x430x(H)345	230	3500
205839	2x8	550x430x(H)345	230	2x3500

NEW!





205839

NEW!



205853

Kaltzone für längere
Öl Lebensdauer



Entnehmbarer Ölbehälter,
zur einfacheren Reinigung



Frittierkorb mit hitzeisoliertem,
extra langem Griff



INDUKTIONSFRITEUSE

- Präzise Temperatur Kontrolle. Dank der Induktionstechnologie wird immer exakt die eingestellte Temperatur gehalten.
- Effiziente Wärmeübertragung.
- Mit Timer.
- Edelstahlgehäuse, leicht zu reinigen.
- Überhitzungsschutz.
- Displayanzeige für eingestellte und aktuelle Fetttemperatur.
- Kaltzone im Becken.
- Mit Boost Modus für extrem kurze Aufwärmzeit.

Artikelnummer	liter	V	W	mm
215005	8	230	3500	570x328x(H)505



215005

Das Display zeigt im Wechsel die eingestellte und die tatsächliche Fett-Temperatur an



Mit Kaltzonen Struktur



Edelstahlgehäuse zur einfachen und schnellen Reinigung



18/0
STAINLESS STEEL

GRILLPLATTEN BLUE LINE

- Gehäuse aus Edelstahl.
- Hartverchromte Grillplatte (9mm stark) für einfache Reinigung.
- Entnehmbare Fettschublade und extra hoher Spritzschutz.
- Temperatur stufenlos bis 300°C regelbar.
- Überhitzungsschutz.
- Für den Dauereinsatz geeignet.
- An-/Aus-Schalter mit Kontrollleuchte.
- Anti-Rutschfüsse.

GRILLPLATTE BLUE LINE

- Grillfläche 330x270 mm, glatte Ausführung.

Artikelnummer	mm	W	V	-
203125	450x300x(H)225	2000	230	glatte Ausführung



203125



203156

GRILLPLATTE BLUE LINE

- Grillfläche 518x328, 1/2 glatt und 1/2 gerillt.

Artikelnummer	mm	W	V	-
203156	550x380x(H)240	2400	230	1/2 glatt, 1/2 gerillt



203149

GRILLPLATTE BLUE LINE

- Grillfläche 518x328 mm, glatte Ausführung.

Artikelnummer	mm	W	V	-
203149	550x380x(H)240	2400	230	glatte Ausführung



203170

GRILLPLATTE BLUE LINE

- Grillfläche: 518x328 mm, gerillte Ausführung.

Artikelnummer	mm	W	V	-
203170	550x380x(H)240	2400	230	gerillte Ausführung



203163

GRILLPLATTE BLUE LINE

- 2 unabhängig regelbare Heizzonen, 2 Kontrollleuchten.
- Grillfläche: 688x410 mm, links glatt 462 mm und rechts 226 mm gerillt.

Artikelnummer	mm	W	V	-
203163	720x530x(H)250	3500	230	2/3 glatt, 1/3 gerillt



855201



855218

GRILLPLATTENSCHABER

Artikelnummer	mm
855201	100x315

ERSATZMESSER ZU ARTIKEL 855201

- 5 Stück

Artikelnummer
855218



155202

AQUA GRILL

- Komplett aus Edelstahl.
- Tischmodell.
- Grillen direkt auf den Elementen.
- Sehr kurze Aufheizzeiten.
- Heisses Fett tropft direkt in den Wasserbehälter, der einfach zu reinigen ist.
- Der über dem Wasserbehälter entstehende Dampf, garantiert zarte und saftige Produkte.
- Der Grill hat eine Selbstreinigungsfunktion.
- Inkl. Kupferdrahtbürste.

Artikelnummer	-	mm	V	W
155202	GN 2/3	466x335x(H)166	230	2400



Sichere Verwendung durch neu erweiterte Sicherheitsfunktionen

NEW!



147610

GASKOCHER TRAGBAR

- Sehr sichere Verwendung durch die verbesserte Luftkühlung. Als zusätzliches Sicherheitsmerkmal verhindert die thermische Sicherung, dass das Gas weiter strömt, wenn die Flamme erloschen ist.
- Die Butan - Gas Kartusche ist einfach und schnell einzusetzen und auszutauschen. (Gas Kartuschen sind im Lieferumfang nicht enthalten)
- Durch das innovative Design ist der Brenner windgeschützt. Daher kann der Gaskocher sowohl im Innen- als auch im Außenbereich eingesetzt werden.
- Kompakte Abmessungen und geringes Gewicht. Mit Aufbewahrungskoffer..
- Geeignet für Kochgeschirr mit einem Bodendurchmesser bis zu 26 cm und maximal 3 Liter Inhalt.

Artikelnummer	kW
147610	2,2



199039

BUTAN GASKARTUSCHEN

- Ausschließlich geeignet für tragbare Gaskocher (147610) und Crème-Brûlée-Brenner (198216).
- Nicht zum Auffüllen der Gasanzünder (etc.) verwenden.

Artikelnummer	G	Stückzahl
199039	227	4

TEPAN-YAKI GRILLPLATTE

- Abnehmbares, Stufenlose regulierbares Steckerthermostat.
- Stabile, hitzeisolierte Griffe für sicheren Transport.
- Einfache Reinigung.
- Grilloberfläche mit Anti-Haft Beschichtung.



238608



NEW!



238301

TEPAN-YAKI-GRILLPLATTE

- Grilloberfläche: 439x228 mm

Artikelnummer	mm	V	W
238608	550x230x(H)110	230	1800

TEPAN-YAKI-GRILLPLATTE GIANT

- Grilloberfläche: 893x217 mm

Artikelnummer	mm	V	W
238301	900x200	230	1800



239605



239506

PARTYPFANNE

- Aluminium mit Anti-Haft Beschichtung.
- Stufenlos einzustellendes Stecker-Thermostat.
- Geeignet zum Backen, Braten und Wärmen.
- Inkl. Deckel und Sichtfenster aus Glas sowie zwei isolierte Griffe.



Artikelnummer	Innentopf (mm)	mm	W	V
239506	400x50	Ø500x(H)190	1400	230
239605	550x60	Ø620x(H)190	1600	230

KONTAKTGRILLER

- Grillflächen aus emailliertem Gusseisen.
- Gehäuse aus Edelstahl.
- Lieferung inkl. Stahlbürste.
- Mit Fettabtropfschale und Spritzrändern.

- Thermostat stufenlos einstellbar bis 300 °C mit Kontrollleuchten.
- Bei geöffnetem Deckel (H) 530 mm.



263501

KONTAKTGRILL - EINZEL

- Grillfläche 220x230 mm

Artikelnummer	-	mm	W	V
263501	oben und unten gerillt	290x370x(H)210	1800	230



263600

KONTAKTGRILL - EINZEL

- Grillfläche 220x230 mm

Artikelnummer	-	mm	W	V
263600	oben gerillt, unten glatt	290x370x(H)210	1800	230



263655

KONTAKTGRILL - PANINI

- Grillfläche 340x230 mm

Artikelnummer	-	mm	W	V
263655	oben und unten gerillt	430x370x(H)210	2200	230



263662

KONTAKTGRILL - PANINI

- Grillfläche 340x230 mm.

Artikelnummer	-	mm	W	V
263662	oben gerillt, unten glatt	430x370x(H)210	2200	230



263709

KONTAKTGRILL - DOPPELT

- Thermostate separat einstellbar
- Grillfläche untere Platte 475x230 mm

Artikelnummer		mm	W	V
263709	oben und unten gerillt	570x370x(H)210	3600	230



263808

KONTAKTGRILL - DOPPELT

- Thermostate unabhängig einstellbar
- Grillfläche untere Platte 475x230 mm

Artikelnummer		mm	W	V
263808	oben gerillt, unten glatt	570x370x(H)210	3600	230



263907

KONTAKTGRILL - DOPPELT

- Thermostate unabhängig einstellbar.
- Grillfläche untere Platte 475x230 mm.

Artikelnummer		mm	W	V
263907	halb glatt, halb gerillt	570x370x(H)210	3600	230

SALAMANDER



264607

SALAMANDER 450

- Modell 450 - Gehäuse aus Edelstahl.
- Ideal zum Grillen oder Aufwärmen von Speisen oder Sandwiches.
- Thermostat stufenlos einstellbar bis 300°C, mit Kontrollleuchten .
- Variable Höheneinstellung durch Hubsystem.
- Ausfahrbare Tropfschale mit Gitter von 440x320 mm.

Artikelnummer	mm	W	V
264607	480x520x(H)530	2800	230



Herausnehmbare Krümelschublade mit Gitter



Einfache, individuell verstellbare Höhe

SALAMANDER 600

- Modell 600 - Gehäuse aus Edelstahl.
- Ideal zum Grillen oder Aufwärmen von Speisen oder Sandwiches.
- Thermostat stufenlos einstellbar bis 300°C, mit Kontrollleuchten.
- 2 separat regelbare Heizzonen.
- Variable Höheneinstellung durch Hubsystem.
- Ausfahrbare Tropfschale mit Gitter von 590x350 mm.

Artikelnummer	mm	W	V
264706	600x520x(H)530	3600	230



264706



Herausnehmbare Krümelschublade mit Gitter



Einfache, individuell verstellbare Höhe

NEW!

SALAMANDER ZUR WANDMONTAGE

- Spritzwassergeschützt gemäß IPX4 Norm.
- Einfache Wandmontage ohne das zusätzliche Halterungen benötigt werden.
- Ideal zum Grillen oder Aufwärmen von Speisen oder Sandwiches.
- Temperatur verstellbar von 50°C bis 300°C.
- Mit Oberhitze.
- Ausgestattet mit einem Hitzeregulator, 30 Minuten - Timer und Kontrollleuchte.
- Grillrost mit hitzegeschützten Griffen auf 4 Ebenen höhenverstellbar.
- Mit Krümelschublade.

Artikelnummer	mm	W	V
264119	610x310x(H)280	2000	230



Einfache Wandmontage ohne das zusätzliche Halterungen benötigt werden

264119

SALAMANDER 580

- Modell 580.
- Ideal zum Grillen oder Aufwärmen von Speisen oder Sandwiches.
- Konstant verstellbar von 50°C bis 250°C.
- Mit Oberhitze.
- Ausgestattet mit einem Hitzeregulator, 15 min. Timer und Kontrollleuchte.
- Grillrost auf 4 Ebenen höhenverstellbar.
- Mit Krümelschublade.
- Innenabmessungen 400x300x(H)200 mm.

Artikelnummer	mm	W	V
264201	580x390x(H)390	2200	230



264201

SALAMANDER 800

- Modell 800.
- Ideal zum Grillen oder Aufwärmen von Speisen oder Sandwiches.
- Konstant verstellbar von 50°C bis 250°C.
- Mit Oberhitze.
- Ausgestattet mit einem Hitzeregulator, 15 min. Timer und Kontrollleuchte.
- Grillrost auf 4 Ebenen höhenverstellbar.
- Mit Krümelschublade.
- Innenabmessungen 630x420x(H)310 mm.

Artikelnummer	mm	W	V
264300	800x450x(H)470	3600	230



264300





ROLLENGRILL

- Gehäuse aus Edelstahl.
- Kurze Aufheizzeiten, Ideal zum Warmhalten von gebratenen Würsten.
- Rollelemente antihafbeschichtet.
- Einfach zu entnehmende Fettschublade zur einfachen Reinigung.
- Länge der Rollen 42 cm.
- Die maximale Rollentemperatur ist abhängig von der Umgebungstemperatur, Luftströmung und Bestückung.
- Maximaltemperatur unbestückt bei Zimmertemperatur 150 °C.



268506

ROLLENGRILL - 7 ROLLEN

Artikelnummer	mm	V	W
268506	520x325x(H)175	230	740



268605

ROLLENGRILL - 9 ROLLEN

Artikelnummer	mm	V	W
268605	520x400x(H)175	230	940



268704

ROLLENGRILL - 11 ROLLEN

Artikelnummer	mm	V	W
268704	520x477x(H)175	230	1180



268735

ROLLENGRILL - 14 ROLLEN

Artikelnummer	mm	V	W
268735	520x591x(H)175	230	1480

Hotdog-Halter
auf Seite 86





240502

WÜRSTCHENWÄRMER 10 LITER

- Temperatur stufenlos regelbar bis 85°C.
- Mit praktischen Tragegriffen.

Artikelnummer	Abmessungen	V	W
240502	360x270(H)265	230	1000



240519

WÜRSTCHENWÄRMER 2X10 L

- Mit einem Ablasshahn pro Becken.

Artikelnummer	Abmessungen	V	W
240519	570x435x(H)265	230	2x1000



265000

WÜRSTCHENWÄRMER

- Für einfaches Aufwärmen und Warmhalten von HotDog-Wurstchen
- Edelstahlgehäuse, Würstchenbehälter aus Glas verstärkt mit eloxiertem Aluminium.
- Leistung stufenlos regelbar.

Artikelnummer	V	W	mm
265000	230	500	240x300x(H)385

WAFFELEISEN UND CREPES BACKGERÄTE



212004

CREPESPLATTE - EINZELN

- Crepes Platte aus emailliertem Gusseisen.
- Glatte Crepesplatte.
- Inkl. Crepesspachtel aus Holz.
- Inkl. Schublade zur Aufbewahrung.
- Gehäuse aus Edelstahl.
- Thermostat stufenlos regelbar von 50°C bis 300°C.
- Abmessung Crepesplatte: Ø 400 mm
- Abmessung Schublade: 400x320x(H)30 mm

Artikelnummer	mm	V	W
212004	450x485x(H)220	230	3000



212011

CREPESPLATTE - DOPPELT

- Crepes Platte aus emailliertem Gusseisen.
- Glatte Oberfläche.
- Inkl. Crepesspachtel aus Holz.
- Inkl. Schublade zur Aufbewahrung.
- Gehäuse aus Edelstahl.
- Thermostat stufenlos regelbar von 50°C bis 300°C.
- Zwei Platten mit jeweils: Ø 400 mm.
- Abmessung Schublade: 730x320x(H)30 mm.

Artikelnummer	mm	V	W
212011	900x485x(H)220	230	2x3000

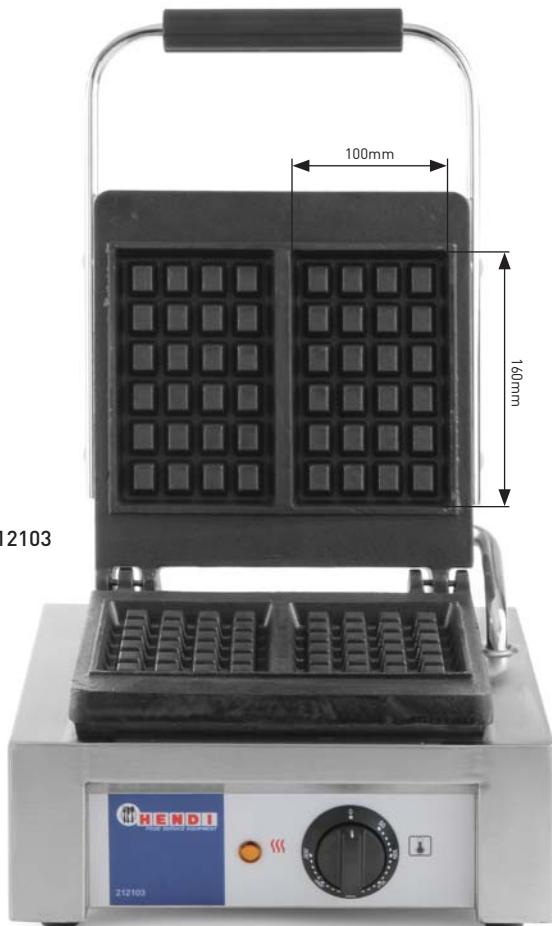

212103

WAFFELEISEN

- Form: "Liège" Waffeln, zwei 4x6 Quadrat-Muster.
- Antihafbeschichtete Platten aus Gusseisen.
- Temperatur stufenlos regelbar.
- Inkl. Waffelgabel.
- Isolierter Griff.
- Abnehmbare Fettschale.



Artikelnummer	mm	V	W	kg
212103	480x320x(H)226	230	1500	28





261309



DURCHLAUF TOASTER

- 2 separate Heizelementen
- Ideal für kontinuierliches Toasten von Schnittbrot
- Auswurf vorne oder hinten
- Durchlaufzeit und der dadurch bedingte Bräunegrad stufenlos regelbar

Artikelnummer	V	W	mm
261309	230	2240	418x368x(H)387

SANDWICHTOASTER

- Edelstahlgehäuse
- 2 Toastzangen mit Kunststoff Griff
- Linkes und Rechtes Toastfach separat regelbar
- Timer mit Alarm bis zu 8 Minuten einstellbar
- Herausnehmbare Krümelschublade

Artikelnummer	mm	V	W
261163	300x200x(H)223	230	1200



261163



MIKROWELLEN

NEW! S.S.
STAINLESS STEEL

281369

**MIKROWELLE PROGRAMMIERBAR 1800W**

- Benutzerfreundliches Bedienfeld mit 10 programmierbaren Tasten.
- Mikrowellen-Doppelgeneratoren (Magnetron).
- Gehäuse aus Edelstahl.
- Kammer aus Edelstahl mit Keramikboden.
- Leistungsaufnahme 3000 W, Ausgangsleistung 1800 W.
- Transparente Tür ohne Blockade, einfaches Öffnen.
- Abmessungen der Kammer: 360x409x(H)225 mm.
- Passend für Gastronorm 2/3.
- Garraum: 34 Liter.

Artikelnummer	mm	liter	V	W
281369	574x528x(H)368	34	230	3000



281376

**MIKROWELLE PROGRAMMIERBAR VIA USB-ANSCHLUSS 1800W**

- Benutzerfreundliches Touch-Bedienfeld mit 10 programmierbaren Tasten.
- Speicherkapazität: bis zu 100 verschiedenen Programmen.
- USB-Anschluss zum leichten Laden von Programmen.
- Mikrowellen-Doppelgeneratoren (Magnetron).
- Gehäuse aus Edelstahl.
- Kammer aus Edelstahl mit Keramikboden.
- Eingangleistung 3000 W, Ausgangsleistung 1800 W.
- Transparente Tür ohne Blockade, einfaches Öffnen.
- Abmessungen der Kammer: 330x310x(H)175 mm.
- Passend für Gastronorm 1/2.
- Garraum: 18 Liter.

Artikelnummer	mm	liter	V	W
281376	420x563x(H)340	18	230	3000

NEW!



281413

MIKROWELLE PROGRAMMIERBAR 1000W

- Benutzerfreundliches Bedienfeld mit 10 programmierbaren Tasten.
- Mikrowellen-Doppelgeneratoren (Magnetrone).
- Gehäuse aus Edelstahl.
- Kammer aus Edelstahl mit Keramikboden.
- Eingangsleistung 1500 W, Ausgangsleistung 1000 W.
- Transparente Tür ohne Blockade, einfaches Öffnen.
- Abmessungen der Kammer: 370x385x(H)230 mm.
- Passend für Gastronorm 2/3.
- Garraum: 34 Liter.



Artikelnummer	mm	liter	V	W
281413	553x488x(H)343	34	230	1500



281352

MIKROWELLE 1000W

- Steuerung mittels eines Drehknopfs, mögliche Zeiteinstellung im Bereich von 15 Sekunden bis 6 Minuten.
- Drehbare Antenne des Magnetrons unter dem Unterfach.
- Kammer aus Edelstahl mit Keramikboden.
- Transparente Tür ohne Blockade, einfaches Öffnen.
- Eingangsleistung 1500 W, Ausgangsleistung 1000 W.
- Abmessungen der Kammer: 327x346x(H)200 mm.
- Garraum: 25 Liter.

Artikelnummer	mm	liter	V	W
281352	511x432x(H)311	25	230	1500





Funktions- und Leistungsregler

Zeitregler

281703



MIKROWELLENHERD MIT GRILL

- Mikrowellenherd 800 Watt, Grill 1000 Watt.
- Gehäuse und Garraum aus Edelstahl.
- 30 Minuten-Timer/Energie- und Funktionskontrolle.
- Drehteller Ø24,5 cm, Grill Ø20 cm.
- Geeignet für Teller bis Ø28x(H)16 cm.
- Größe des Innenbereichs: 290x290x(H)180mm.

Artikelnummer	mm	liter	V	W
281703	452x362x(H)262	15	230	1800



10 Programmtasten für 20 frei programmierbare Programme

281406



MIKROWELLENHERD

- Hergestellt aus Edelstahl
- Garraum 24 Liter
- Eingangsleistung 1500W, Ausgangsleistung 1000W
- Geeignet für mikrowellengeeignete GN-Behälter bis zu 1/2 und Teller bis zu Ø 320 mm
- Einfaches Öffnen ohne Schloss
- Panasonic Antennen
- Mit durchsichtiger Tür
- Mit 10 Programmertasten
- Speicherkapazität 20 Programme
- Größe des Innenbereichs: (B)335x(T)364x(H)212mm

Artikelnummer	mm	liter	V	W
281406	520x456x(H)312	24	230	1500



238905



238912

BAIN-MARIE KITCHEN LINE

- Gastronorm 1/1.
- Dauertemperatur stufenlos regelbar bis 85 °C.
- Edelstahl Wasserwanne mit abgerundeten Ecken zur einfachen Reinigung.
- Mit Ein-/Ausschalter und Kontrollleuchte.
- GN-Behälter nicht im Lieferumfang enthalten.
- Geeignet für Gastronorm Behälter bis zu 150 mm tief.



Artikelnummer	mm	V	W
238905	340x540x(H)250	230	1200

BAIN-MARIE KITCHEN LINE MIT ABLASSHAHN

- Gastronorm 1/1.
- Dauertemperatur stufenlos regelbar bis 85 °C.
- Edelstahl Wasserwanne mit abgerundeten Ecken zur einfachen Reinigung.
- Mit Ein-/Ausschalter und Kontrollleuchte.
- GN-Behälter nicht im Lieferumfang enthalten.
- Geeignet für Gastronorm Behälter bis 150 mm Tiefe.
- Mit Ablasshahn.



Artikelnummer	mm	V	W
238912	340x540x(H)250	230	1200



201107



201206

THERMOSYSTEM 1

- Wassertopf emailliert Ø 185mm.
- Bain-Marie Behälter aus Edelstahl mit Deckel.
- Mit Energieregulierung und Kontrollleuchte.



Artikelnummer	liter	mm	V	W
201107	4,2	265x265x(H)245	230	200

THERMOSYSTEM 2

- 2 Wassertöpfe emailliert Ø 185mm.
- 2 Bain-Marie Behälter aus Edelstahl mit Deckel.
- 2 Energieregler mit Kontrollleuchten.



Artikelnummer	liter	mm	V	W
201206	2x4,2	505x265x(H)245	230	400

S.S.
STAINLESS STEEL

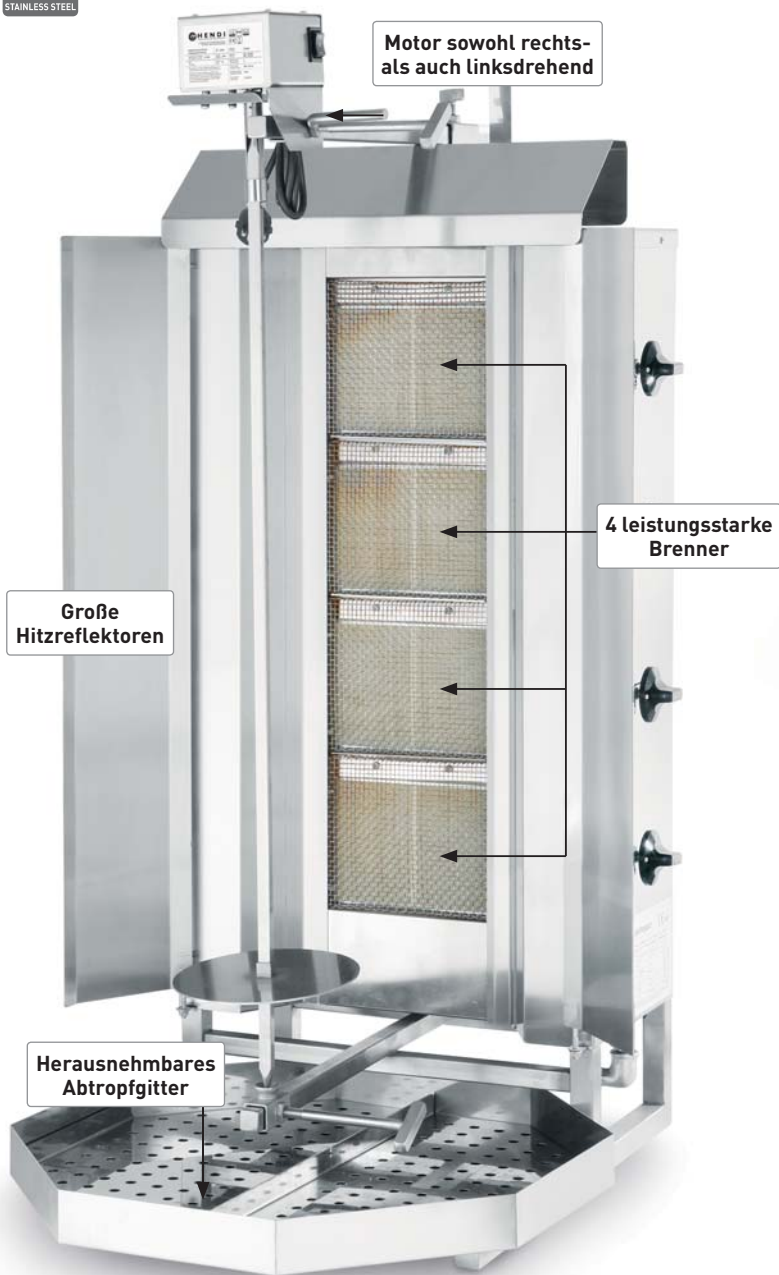

Motor sowohl rechts- als auch linksdrehend

4 leistungsstarke Brenner

Große Hitzreflektoren

Herausnehmbares Abtropfgitter

226001



DÖNERGRILL GAS PROFI LINE

- Für den Gebrauch von Erdgas, Düsenset für den Gebrauch mit Propangas.
- (Druckminderer und Gasschlauch nicht im Lieferumfang enthalten)
- Abstand verstellbar
- Leistung der Brenner: 12 kW
- Seitenteile im Lieferumfang enthalten
- Länge: 900 mm
- Für Spieße bis zu 80 kg
- Gewicht: 30 kg

Artikelnummer	mm	V
226001	470x550x(H)1150	230



267226

NEW!

DÖNERMESSER ELEKTRISCH PROFI LINE

- Geeignet zum Schneiden von jeder Art des gebackenen Dönerfleisches unter professionellen Bedingungen.
- Schneide aus Edelstahl AISI 304.
- Im Set: 1 Messerschärfer, 1 Ersatzmesser und ein Stromkabel.
- Durchmesser der Schneide 80 mm
- Einfache Regulierung der Schnittstärke
- Schutz der Schneide aus Edelstahl AISI 304, gewährleistet Sicherheit während des Schneidens
- Griff und Gehäuse des Motors aus rutschfestem Kunststoff
- Geschwindigkeit: 5000 U/Min.
- Gewicht: 1.0. kg

Artikelnummer	mm	V
267226	215x115x(H)106	230

NEW!

**ELEKTRISCHES DÖNERMESSER – AKKUBETRIEBEN
KITCHEN LINE**

- Geeignet zum Schneiden von jeder Art des gebackenen Dönerfleisches unter professionellen Bedingungen
- Schneide aus Edelstahl AISI 304
- Im Set: 1 glattes Messer und 1 gezahntes Messer
- Durchmesser der Schneide 100 mm
- Leistung: bis 60 kg/h
- Einfache Regulierung der Schnittstärke von 0 bis 8 mm
- Schutz der Schneide aus Edelstahl AISI 304, gewährleistet Sicherheit während des Schneidens
- Griff und Gehäuse des Motors aus rutschfestem Kunststoff
- Integrierter Rückschalter ON/OFF im Gehäuse
- Ladegerät mit Anzeigelampen (rot, grün) über den Batteriezustand
- Im Lieferumfang sind zwei Akkus je 2000mAh enthalten, damit Sie immer einen vollen Akku zur Verfügung haben.
- Messerschärfer im Set
- Gewicht: 1 kg

Artikelnummer	mm	V	W
267257	199x114x(H)184	230	80



ELEKTRISCHES DÖNERMESSER KITCHEN LINE

- Geeignet zum Schneiden von jeder Art des gebackenen Dönerfleisches unter professionellen Bedingungen.
- Schneide aus Edelstahl AISI 304.
- Im Set: 1 glattes Messer und 1 gezahntes Messer.
- Durchmesser der Schneide: 100 mm.
- Leistung: bis 60 kg/h.
- Einfache Regulierung der Schnittstärke von 0 bis 8 mm.
- Schutz der Schneide aus Edelstahl AISI 304, gewährleistet Sicherheit während des Schneidens.
- Griff und Gehäuse des Motors aus rutschfestem Kunststoff.
- Integrierter Rückschalter ON/OFF im Gehäuse.
- Überlastschutz mit Reset-Knopf.
- Messerschärfer im Set.
- Gewicht: 1 kg.

Artikelnummer	mm	V	W
267240	194x113x (H)173	230	80



Edelstahlrolle

KÄSEREIBE ELEKTRISCH

- Geeignet für kleine Restaurants, Hotels und Pizzeria´s.
- Kompakt und funktionell, stabiles Gehäuse.
- Trotz der kleinen Ausführung bietet das Gerät eine hohe Leistungsfähigkeit.
- Ideal zum Reiben von Parmesan oder anderem Hartkäse.
- Motor mit Überlastungsschutz.
- Inklusive 1.3 L Auffangbehälter des geriebenen Käse.
- Geschwindigkeit: 1400 U/Min.
- Gewicht 8 kg.
- Durchmesser der Reibe Ø110x60 mm.

Artikelnummer	mm	V	W
226827	280x250x(H)310	230	380



TEIGROLLER ELEKTRISCH



Sehen Sie sich hier den Film an



Ideal zur Verarbeitung von Pizza- und Pastateig

226629

TEIGROLLER ELEKTRISCH 300

- Perfekt zum Ausrollen von kaltem Pizza-, Pasta-, Knödel- und Ravioliteig.
- 2 einstellbare Rollensätze ermöglichen die Erstellung von runden Pizzaböden in der gewünschten Teigstärke.
- Separater Rollenschutz für einfache und sichere Bedienung.
- Timer mit voreingestellten Walzzeiten von 10 bis 35 Sekunden.
- Patentiertes Model. Schaltet sich automatisch ein sobald Sie den Teig zuführen.
- Gewicht: 25 kg
- Erstellt Teigscheiben mit Durchmesser: 14 bis 30 cm

Artikelnummer	mm	V	W	kg
226629	440x365x(H)640	230	250	0,08-0,21



226636

TEIGROLLER ELEKTRISCH 400

- Perfekt zum Ausrollen von kaltem Pizza-, Pasta-, Knödel- und Ravioliteig.
- 2 einstellbare Rollensätze ermöglichen die Erstellung von runden Teigböden in der gewünschten Teigstärke.
- Separater Rollenschutz für einfache und sichere Bedienung.
- Timer mit voreingestellten Walzzeiten von 10 bis 35 Sekunden.
- Patentiertes Model. Schaltet sich automatisch ein sobald Sie den Teig zuführen.
- Gewicht: 37 kg
- Erstellt Teigscheiben mit Durchmesser: 26 bis 40 cm

Artikelnummer	mm	V	W	kg
226636	550x365x(H)750	230	370	0,21-0,70



226612

TEIGROLLER ELEKTRISCH 500

- Perfekt zum Ausrollen von kaltem Pizza- und Pastateig.
- 1 einstellbare Rollensatz mit elektrischer Pedalbedienung.
- Individuell einstellbare Teigdicke und -durchmesser von 26 bis 50 cm.
- Mit Rollen Schutzabdeckung.
- Gewicht: 27 kg.

Artikelnummer	mm	V	W	kg
226612	645x360x(H)430	230	370	0,21-0,70

Mit elektrischer Pedalbedienung



S.S. 18/10
STAINLESS STEEL STAINLESS STEEL

SPIRALTEIGMASCHINEN

- Hochwertiges, weiß eloxiertes Edelstahlgehäuse.
- Schüssel, Deckel und Knethaken aus Edelstahl 18/10.
- Die Schüssel ist kettenangetrieben und dreht sich mit.
- Mit eingebautem Timer.
- Einfach zu bewegen, dank der 4 Räder, 2 davon gebremst.

Dank des Hubarm kann die Rührschüssel sehr einfach entnommen werden



Mit integriertem Timer

Mit 4 Lenkrollen, 2 davon gebremst

226209



Rührschüssel aus hochwertigem Edelstahl 18/10

226346

SPIRALTEIGMASCHINE MIT FEST MONTIERTER SCHÜSSEL - 20 L

- Schüssel und Kopf fest montiert.
- Schüsselinhalt: 20 Liter.
- Schüsselabmessungen: ø360x(H)210 mm.
- Maximal für 17 kg Teig geeignet.
- Gewicht: 59 kg.

Artikelnummer	mm	V	W
226209	385x670x(H)725	400	750

SPIRALTEIGMASCHINE MIT ABNEHMBARER SCHÜSSEL - 20 L

- Kippbarer Kopf und abnehmbare Schüssel.
- Schüsselinhalt: 20 Liter.
- Schüsselabmessungen: ø360x(H)210 mm.
- Maximal für 17 kg Teig geeignet.
- Gewicht: 73 kg.

Artikelnummer	mm	V	W
226346	385x670x(H)725	400	750

SPIRALTEIGMASCHINE MIT FEST MONTIERTER SCHÜSSEL - 32 L

- Schüssel und Kopf fest montiert
- Schüsselinhalt: 32 Liter
- Schüsselabmessungen: ø400x(H)260 mm
- Maximal für 25 kg Teig geeignet
- Gewicht: 90 kg

Artikelnummer	mm	V	W
226308	424x735x(H)805	400	1100

SPIRALTEIGMASCHINE MIT ABNEHMBARER SCHÜSSEL - 32 L

- Kippbarer Kopf und abnehmbare Schüssel
- Schüsselinhalt: 32 Liter
- Schüsselabmessungen: ø400x(H)260 mm
- Maximal für 25 kg Teig geeignet
- Gewicht: 94,6 kg

Artikelnummer	mm	V	W
226353	424x735x(H)805	400	100



975497



Antrieb mit Elektromotor



Kann auch mittels Kurbel bedient werden

PASTAMASCHINE ELEKTRISCH PROFI LINE

- Optimal für die Zubereitung von frischer Pasta (max. Breite des Teigs 210 mm).
- 10 wählbare Teigstärken von 0,5 bis 5 mm.
- Antrieb aus temperiertem Stahl und selbstschmierende Lager.
- Mit Elektromotor und Klemmvorrichtung für die Tischmontage.

Artikelnummer	mm	V	W
975497	350x220x(H)250	230	190



975480



Inklusive Tischhalterung

NUDELMASCHINE MANUELL PROFI LINE

- Optimal für die Zubereitung von frischer Pasta (max. Breite des Teigs 210 mm).
- 10 wählbare Teigstärken von 0,5 bis 5 mm.
- Antrieb aus temperiertem Stahl und selbstschmierende Lager.
- Mit Klemmvorrichtung zur Tischmontage.

Artikelnummer	mm
975480	325x220x(H)275



975527

SPAGHETTI SCHNEIDER AUFSATZ

- Für Nudelmaschine elektrisch Profi Line 975497 & 975480.
- Durchmesser 2 mm.



975510

TAGLIATELLE SCHNEIDER AUFSATZ

- Für Nudelmaschine elektrisch Profi Line 975497 & 975480.
- Durchmesser 2 mm.
- Dicke einstellbar.



975503

FETTUCCINE SCHNEIDER AUFSATZ

- Für Nudelmaschine elektrisch Profi Line 975497 & 975480.
- Nudelbreite 6,5 mm
- Dicke einstellbar.

Artikelnummer	mm
975527	275x80x(H)80

Artikelnummer	mm
975510	275x80x(H)80

Artikelnummer	mm
975503	275x80x(H)80



226407

PASTAMASCHINE MANUEL KITCHEN LINE

- Optimal für die Zubereitung von frischer Pasta, Breite des Teigs 140 mm
- Stärke der Pasta manuell einstellbar von 0,2 – 2,0 mm
- 2 Messerrollen zur Zubereitung 2 verschiedener Pastasorten: Tagliatelle 2,0 mm oder Fettucine 6,5 mm
- Inkl. Vorrichtung zur Tischmontage

Artikelnummer	mm
226407	180x130x(H)205



226414

PASTAMASCHINE ELEKTRISCH KITCHEN LINE

- Optimal für die Zubereitung von frischer Pasta. (Breite des Teigs 140 mm)
- Teigdicke manuell einstellbar von 0,2 – 2,0 mm
- 2 Messerrollen zur Zubereitung 2 verschiedener Pastasorten: Tagliatelle 2,0 mm oder Fettucine 6,5 mm
- Inkl. Vorrichtung zur Tischmontage

Artikelnummer	mm	V	W
226414	200x185x(H)160	230	80



975534



RAVIOLI FORM CLASSIC

- Perfekt geeignet zum Herstellen von klassischen Ravioli
- 36 Mulden 52x52x(H)12mm
- Aluminium Legierung mit beschichteter Basis und Gummifüssen
- Inkl. Holzteigrolle

Artikelnummer	mm
975534	320x137x(H)18



975541



RAVIOLI FORM CHEF

- Perfekt geeignet zum Herstellen von runden Ravioli
- 12 Mulden 52x52x(H)12mm, ø 39 mm
- Aluminium Legierung mit beschichteter Basis und Gummifüssen
- Inkl. Holzteigrolle

Artikelnummer	mm
975541	335x114x(H)22

PIZZA-SERVICE TASCHEN

- HENDI Pizza Service Taschen sind thermisch isoliert und ermöglichen einen Transport ohne Abkühlung zur Lieferung heißer Speisen.



709825

PIZZA-SERVICE TASCHEN - BOX 350X350 MM

- Fester Verschluss einfach zu handhaben.
- Aus widerstandsfähigem und leicht zu reinigenden Material gefertigt.
- Seitentaschen für Getränke.
- Mit transparenter Tasche für Rechnungen.

Artikelnummer	-	Abmessungen
709825	4 Kartons	350x350



709818

PIZZA-SERVICE TASCHEN - BOX 450X450 MM

- Fester Verschluss einfach zu handhaben.
- Aus widerstandsfähigem und leicht zu reinigenden Material gefertigt.
- Seitentaschen für Getränke.
- Mit transparenter Tasche für Rechnungen.

Artikelnummer	-	Abmessungen
709818	4 Kartons	450x450



709900

ABSTANDHALTER FÜR PIZZEN

- Set von 500 Stk



Artikelnummer
709900

PIZZABLECH

- Aus Blaustahl.
- Ideal für gleichmässiges Pizza backen.



Artikelnummer	mm
617069	ø200x(H)25
617076	ø220x(H)25
617083	ø240x(H)25
617090	ø260x(H)25
617106	ø280x(H)25
617205	ø300x(H)25
617304	ø320x(H)25
617403	ø360x(H)25
617410	ø400x(H)25
617427	ø450x(H)38
617434	ø500x(H)38
617489	ø600x(H)25



617069

PIZZABLECH

- Aus Bandstahl aluminiumbeschichtet.
- Ideal für gleichmässiges Pizza backen.



Artikelnummer	mm
617885	ø200x(H)25
617892	ø220x(H)25
617908	ø240x(H)25
617915	ø260x(H)25
617922	ø280x(H)25
617939	ø300x(H)25
617946	ø320x(H)25
617953	ø360x(H)25
617960	ø400x(H)25
617977	ø450x(H)38
617984	ø500x(H)38
617991	ø600x(H)25



617922

PIZZAGITTER

- Solide Konstruktion
- Ideal für gleichmässiges Pizza backen



Artikelnummer	mm
617502	Ø230
617526	Ø280
617533	Ø300
617540	Ø330
617557	Ø360
617564	Ø400
617571	Ø450
617588	Ø500
617595	Ø600



617502

PIZZABRETTER

- Aus Buchenholz.
- Mit Rillen zum Schneiden von 6 gleichgroßen Stücken.



Artikelnummer	mm
505540	ø300
505557	ø350
505564	ø400
505571	ø450
505588	ø500
505595	ø600



505540

Verstärkte Ausführung bei den Modellen Ø500 and Ø600



PIZZAZUBEHÖR

PIZZASCHAUFEL

- Holzstiel

Artikelnummer	mm
617816	305x355x(L)965
617861	405x457x(L)860

PIZZAOFEN REINIGUNGSBÜRSTE

- Bürste aus Messing
- Abnehmbarer geschraubter Holzgriff
- Stahlschaber

Artikelnummer	mm
525630	255x(L)930

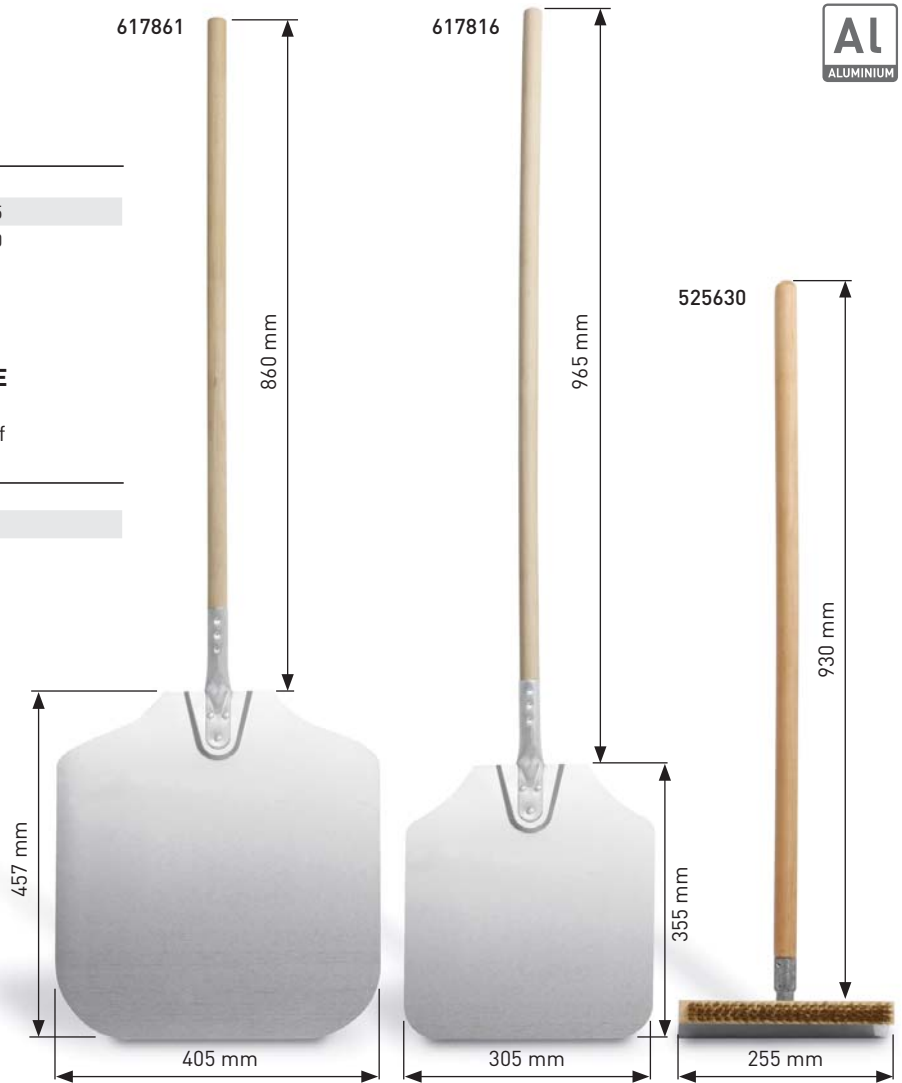

617014

PIZZAMESSER

- Messer aus Edelstahl.
- Mit Polypropylengriff.



Artikelnummer	mm	
617014	Ø 100x230	1 auf Skinkarte



617700

PIZZABLECHHALTER

- Edelstahl.
- Geeignet für alle Pizzablechvarianten.

Artikelnummer	Abmessungen
617700	190 mm

TORTENHEBER

- Mit schwarzem Polypropylengriff

Artikelnummer	mm
523902	260x60

TORTENHEBER/MESSER

- Handgriff Polypropylen schwarz
- Seiten geschliffen, als Tortenmesser verwendbar

Artikelnummer	mm
523957	280x75



PIZZAÖFEN



PIZZAOFEN

- Ofenrost geeignet für Pizzen bis zu ø 30cm
- Timer einstellbar auf bis zu 15 Minuten
- Mit oberem, unterem Heizelement und Krümelschublade
- Geeignet für Fertgpizzen

Artikelnummer	mm	V	W
220306	480x420x(H)195	230	1300



220306



PIZZAOFEN BASIC 1/40

- Frontplatte aus Edelstahl mit lackiertem Stahlrahmen.
- Isolierung durch ausgedampfte Steinwolle.
- Schamottsteine in der Garkammer
- Heizelemente in der Kammer (oben und unten)
- Separate Thermostate für jedes Heizelement
- Temperaturbereich: 50° C bis 320° C
- Innenmaße der Kammer: 410x360x(H)90 mm

Artikelnummer	mm	V	W
226865	568x430x(H)280	230	1600



226865

PIZZAOFEN BASIC 2/40

- Frontplatte aus Edelstahl mit lackiertem Stahlrahmen.
- Isolierung durch ausgedampfte Steinwolle.
- Schamottsteine in der Garkammer
- Heizelemente in der Kammer (oben und unten)
- Separate Thermostate für jedes Heizelement
- Temperaturbereich: 50° C bis 320° C
- Innenmaße pro Kammer: 410x360x(H)90 mm

Artikelnummer	mm	V	W
226872	568x430x(H)425	230	2400



226872

PIZZAOFEN BASIC 1/50 VETRO

- Frontplatte aus Edelstahl mit lackiertem Stahlrahmen.
- Isolierung durch ausgedampfte Steinwolle.
- Mit Innenbeleuchtung.
- Schamottsteine im Garraum
- Heizelemente in der Kammer (oben und unten)
- Separate Thermostate für jedes Heizelement
- Temperaturbereich: 50° C bis 500° C
- Innenmaße der Kammer: 620x500x(H)120 mm

Artikelnummer	mm	V	W
226889	915x690x(H)355	230/400	5000



226889

PIZZAOFEN BASIC 2/50 VETRO

- Frontplatte aus Edelstahl mit lackiertem Stahlrahmen.
- Isolierung durch ausgedampfte Steinwolle.
- Mit Innenbeleuchtung.
- Schamottsteine im Garraum
- Heizelemente in der Kammer (oben und unten)
- Separate Thermostate für jedes Heizelement
- Temperaturbereich: 50° C bis 500° C
- Innenmaße pro Kammer: 620x500x(H)120 mm

Artikelnummer	mm	V	W
226896	915x690x(H)530	230/400	7500



226896

HEISSLUFTOFEN



225950

HEISSLUFTOFEN

- Gehäuse und Garraum aus Edelstahl.
- Hitze-isolierte, doppelverglaste Tür.
- Passend für bis zu drei Bleche 330 x 450 mm.
- 2 Roste und ein emailliertes Backblech inklusive.
- Abstand zwischen den Blechen: 74 mm.
- Temperaturbereich: 50 - 250°C.
- Timer mit Alarmfunktion.
- Gewicht 22,8 kg.

Artikelnummer	V	W	mm
225950	230	2500	580x560x(H)420
923351		Rost	330x450

HEISSLUFTOFEN

- Gehäuse und Garraum aus Edelstahl.
- Hitze-isolierte, doppelverglaste Tür.
- Passend für bis zu vier Bleche 429 x 345 mm. 4 Bleche inklusive.
- Abstand zwischen den Blechen: 74 mm.
- Temperaturbereich: 50 - 300°C.
- Timer mit Alarmfunktion.
- Gewicht 34 kg.

Artikelnummer	V	W	mm
225172	230	2800	590x695x(H)590



225172



MULTIFUNKTIONSOFEN SNACK

- Optimale Lösung für kleine Bäckereien, Shops und Einrichtungen, welche frisch aufgebackenes Brot in ihr Verkaufsprogramm aufnehmen möchten.
- Dank der Kompakten Abmessungen und des kosteneffizienten Energieverbrauches kann dieses Gerät praktisch überall installiert werden.
- Der eingebaute Luftbefeuchter (nur bei ausgewählten

Modellen - siehe Tabelle) erlaubt es selbst anspruchsvolle Backwaren zu backen.

- Gehäuse und Garraum aus Edelstahl.
- Kühlsystem für die Steuerelemente.
- Die Multifunktionsöfen von HENDI sind spritzwassergeschützt gemäß IPX 3 Norm.

MULTIFUNKTIONSOFEN MIT BESCHWADUNG

- Passend für 4 Bleche 429 x 345 mm, 4 Bleche inklusive.
- Indirekte Beschwadung, manuelle Steuerung per Knopfdruck.
- Mit Zeit- und Temperaturregler.
- Hitzeisolierte, doppelverglaste Tür.
- Abstand zwischen den Blechen: 74 mm.
- Temperaturbereich: 50 - 300°C.

Artikelnummer	V	W	mm	kg
225028	230	2800	590x695x(H)590	34,2

225028



MULTIFUNKTIONSOFEN MIT BESCHWADUNG

- Passend für 4 Bleche 429 x 345 mm, 4 Bleche inklusive.
- 7 auswählbare Funktionen
- Hitzeisolierte, doppelverglaste Tür.
- Abstand zwischen den Blechen: 74 mm.
- Temperaturbereich: 50 - 300°C.

Artikelnummer	V	W	mm	kg
225165	230	2600	590x695x(H)590	36,4

225165



MULTIFUNKTIONSOFEN DIGITAL MIT BESCHWADUNG

- Passend für 4 Bleche 429 x 345 mm, 4 Bleche inklusive.
- Auto-Reverse System (Links-/ Rechtslauf)
- Programmierbare und manuelle Beschwadung möglich.
- Digitales Bedienfeld mit 99 Speicherplätzen für frei programmierbare 4 stufige Zubereitungsprogramme.
- Hitzeisolierte, doppelverglaste Tür.
- Abstand zwischen den Blechen: 74 mm.
- Temperaturbereich: 50 - 270°C.

Artikelnummer	V	W	mm	kg
225035	230	2900	590x695x(H)590	38

225035



UNTERGESTELL FÜR HENDI ÖFEN

- Geeignet für Hendi Öfen: 225172, 225028, 225165, 225035

Artikelnummer	mm
224670	540x460x(H)700

224670



BÄCKEREI HEISSLUFTOFEN - 600X400 MM

- Optimale Lösung für kleine Bäckereien, Shops und Einrichtungen, welche frisch aufgebackenes Brot in ihr Verkaufsprogramm aufnehmen möchten.
- Dank der Kompakten Abmessungen und des kosteneffizienten Energieverbrauches kann dieses Gerät praktisch überall installiert werden.

18/0

STAINLESS STEEL

- Der eingebaute Luftbefeuchter (nur bei ausgewählten Modellen - siehe Tabelle) erlaubt es selbst anspruchsvolle Backwaren zu backen.
- Gehäuse und Garraum aus Edelstahl
- Die Bäckereiofen von HENDI sind spritzwassergeschützt gemäß IPX 3 Norm.



225516

BÄCKEREIOFEN MIT BESCHWADUNG

- Indirekte Beschwadung, manuelle Steuerung per Knopfdruck.
- Hitzeisolierte, doppelverglaste Tür.
- Passend für Bleche bis 600 x 400 mm.
- Abstand zwischen den Blechen: 83 mm.
- Temperaturbereich: 50 - 300°C.

Artikelnummer	mm	V	W	kg
225516	790x750x(H)635	230	3400	50,4



225523

BÄCKEREIOFEN MIT BESCHWADUNG

- Auto-Reverse System (Links-/ Rechtslauf)
- Direkte, in 5 Stufen einstellbare Beschwadung.
- Hitzeisolierte, doppelverglaste Tür.
- Passend für 4 Bleche bis 600 x 400 mm.
- Abstand zwischen den Blechen: 83 mm.
- Temperaturbereich: 50 - 300°C.

Artikelnummer	mm	V	W	kg
225523	790x750x(H)635	400 / 2N	6400	58



225059

BÄCKEREIOFEN DIGITAL MIT BESCHWADUNG

- Auto-Reverse System (Links-/ Rechtslauf)
- Programmierbare und manuelle Beschwadung möglich.
- Digitales Bedienfeld mit 99 Speicherplätzen für frei programmierbare 4 stufige Zubereitungsprogramme.
- Hitzeisolierte, doppelverglaste Tür.
- Passend für vier Bleche bis 600 x 400 mm.
- Abstand zwischen den Blechen: 83 mm.
- Temperaturbereich: 50 - 270°C.

Artikelnummer	mm	V	W	kg
225059	790x750x(H)635	400 / 2N	6400	58



225639

UNTERGESTELL FÜR OFEN - 6X 600X400

- Kapazität: 6 x 600x400
- Passend zu folgenden Öfen: 225516, 225523, 225059, 228210 und 228227

Artikelnummer	mm
225639	760x520x(H)950

BÄCKEREI



808207

BACKBLECH
- Mit 3 Aufkantungen



Artikelnummer	mm
808207	600x400



808214

BLECH GELOCHT
- Mit 3 Aufkantungen



Artikelnummer	mm
808214	600x400



808221

BLECH GELOCHT GELOCHT
- Anti-haft Beschichtung
- Mit 3 Aufkantungen



Artikelnummer	-	mm
808221	Anti-haft Beschichtung	600x400



808245

BLECH FÜR BAGUETTES
- Gelocht
- Für 5 Baguettes
- Anti-haft Beschichtung



Artikelnummer	-	mm
808245	Anti-haft Beschichtung	600x400



808238

BLECH FÜR BAGUETTES
- Gelocht
- Für 5 Baguettes



Artikelnummer	mm
808238	600x400

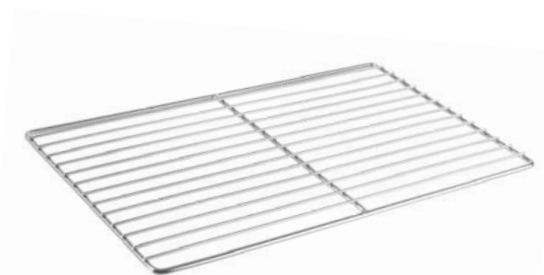

801994

GITTERROST



Artikelnummer	mm
801994	600x400
801925	querverstrebt
801963	verchromt

GASTRONORM 1/1

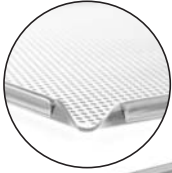

808306

BACKBLECH GELOCHT GN 1/1

Artikelnummer	mm
808306	530x325x(H)10



808405

BACKBLECH GELOCHT GN 1/1

- Mit Siliconbeschichtung
- Mit 4 Aufkantungen

Artikelnummer	mm
808405	530x325x(H)10



808429

BACKBLECH GN 1/1

- Siliconbeschichtet
- Mit 4 Aufkantungen

Artikelnummer	mm
808429	325x530x(H)10

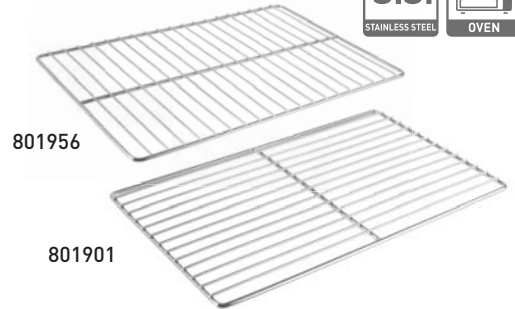

801956

801901

GASTRONORMROST

- GN 1/1

Artikelnummer		mm
801901		530x325
801918	Edelstahl 18/10	530x325
801956	verchromt - querverstrebt	530x325

GASTRONORM 2/3



808313

BACKBLECH - PERFORIERT GN 2/3 - MIT 4 AUFKANTUNGEN

Artikelnummer	mm
808313	354x325x(H)10

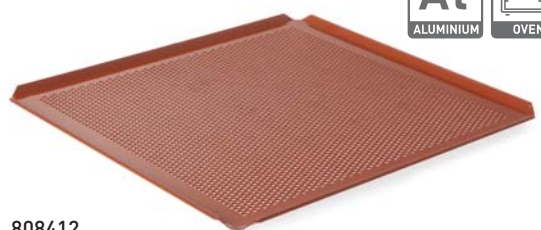

808412

BACKBLECH - PERFORIERT, SILIKONBESCHICHTET GN 2/3 - MIT 4 AUFKANTUNGEN

- Mit Siliconbeschichtung

Artikelnummer	mm
808412	354x325x(H)10



801932

GASTRONORMROST GN 2/3

Artikelnummer	mm
801932	354x325

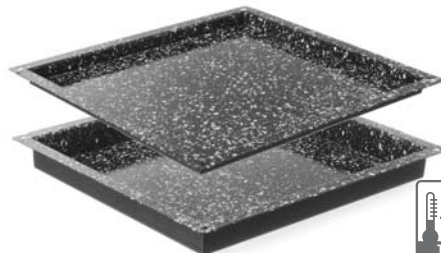

890356

890349

GASTRONORM BEHÄLTER EMAILLIERT GN 2/3

Artikelnummer	mm
890349	345x325x(H)40
890356	345x325x(H)20

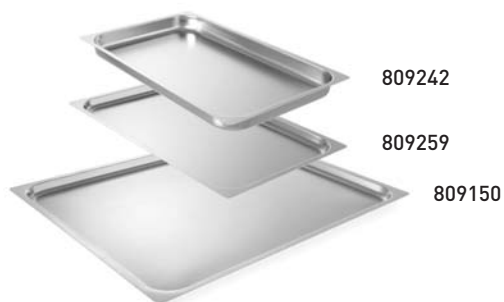

GASTRONORMBLECHE PROFI LINE

Artikelnummer	mm
809242	GN 1/1 - 530x325x(H)40
809259	GN 1/1 - 530x325x(H)20
809150	GN 2/1 - 650x530x(H)20

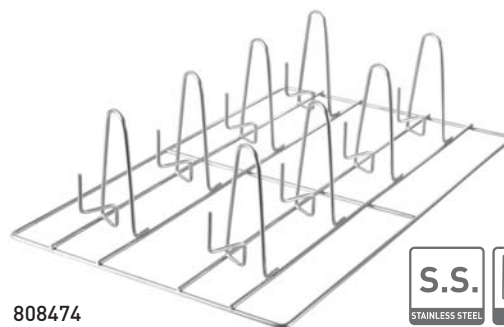

HÄHNCHENROST

- Zur gleichzeitigen Zubereitung von 8 Hähnchen

Artikelnummer	mm
808474	GN 1/1 530x325x(H)150,8

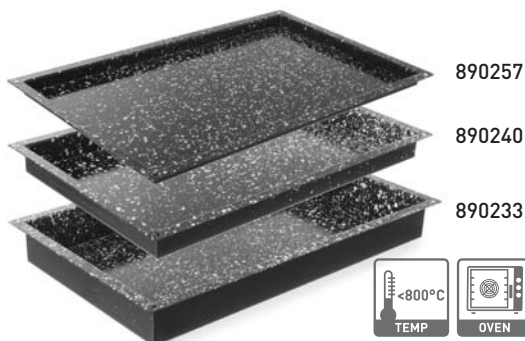

GASTRONORM BEHÄLTER EMAILLIERT

Artikelnummer	mm
890233	530x325x(H)60
890240	530x325x(H)40
890257	530x325x(H)20



BEHÄLTER ANTIHAFTBESCHICHTET

Artikelnummer	mm
805534	530x325x(H)65
805541	530x325x(H)40
805558	530x325x(H)20

OFENHANDSCHUHE

- Zertifizierte Schutzhandschuhe. CE konform gemäß der Richtlinie für Persönliche Schutzausrüstung 89/686/EEC.



556603



OFENHANDSCHUHE, BAUMWOLLE

Artikelnummer	mm	Stückzahl
556603	345	2



556610



OFENHANDSCHUHE, FEUERFESTE BAUMWOLLE

Artikelnummer	mm	Stückzahl
556610	Baumwolle mit feuerfester Beschichtung 430	2

OFENHANDSCHUHE, GLASFASER
- Zusätzlich wasserdicht



Artikelnummer	mm	Stückzahl
556627	430	2



556627

GREEN FIRE

- Dank des Windfangs und optimaler Luftzufuhr , weniger Wärmeschwankungen durch Luftverwirbelungen.
- Leicht zu Reinigen durch komplett entnehmbare Brenner und herausnehmbares Abtropfblech GN 2/1.
- Verbesserte Brenner garantieren eine optimale Hitzeverteilung auf bis zu 90% der Grillfläche.
- Technische Teile sind alle nicht sichtbar verbaut.
- Sehr saubere Flamme. Geringe CO Emissionen.
- Abnehmbare Füße.



149508

GRILLSYSTEM GREEN FIRE 2 BRENNER

- Edelstahl Windfang.
- Emailierter Grillplatte und Grillrost aus Gusseisen GN 1/1
- Erhöhter Edelstahlrost zum Warmhalten von Saucen und fertig gegrilltem Essen.
- Gasschlauch mit Schnellverschluss am Grill.
- Gasschlauch und Druckminderer zum Anbringen an der Gasflasche - für verbesserte Mobilität.



149621

GRILLSYSTEM GREEN FIRE 2 BRENNER

- Edelstahl Windfang.
- 2 Edelstahl Grillroste Gastronorm 1/1
- Erhöhter Edelstahlrost zum Warmhalten von Saucen und fertig gegrilltem Essen.
- Gasschlauch mit Schnellverschluss am Grill.
- Gasschlauch und Druckminderer zum Anbringen an der Gasflasche - für verbesserte Mobilität.

Artikelnummer	kW	mm
149508	11,6	740x612x(H)825

Artikelnummer	kW	mm
149621	11,6	740x612x(H)825



149591

GRILLSYSTEM GREEN FIRE 3 BRENNER

- Emaillierte Grillplatte aus Gusseisen und Gastronom Rost GN 1/1 enthalten.
- Auslieferung mit Edelstahl Windfang.
- Erhöhter Edelstahlrost zum Warmhalten von Saucen und fertig gegrilltem Essen.
- Gasschlauch mit Schnellverschluss am Griller. Gasschlauch und Druckregler zum Anbringen an der Gasflasche - für verbesserte Mobilität.

Artikelnummer	kW	mm
149591	17,4	1078x612x(H)825



149607

GRILLSYSTEM GREEN FIRE 4 BRENNER

- 2 emaillierte Gusseisen-Grillplatten und 2 Gastronom Rost GN 1/1 enthalten.
- Auslieferung mit Edelstahl Windfang.
- Erhöhter Edelstahlrost zum Warmhalten von Saucen und fertig gegrilltem Essen.
- Gasschlauch mit Schnellverschluss am Griller. Gasschlauch und Druckminderer zum Anbringen an der Gasflasche - für verbesserte Mobilität.

Artikelnummer	kW	mm
149607	22	1400x612x(H)825



149614

GRILLSYSTEM GREENFIRE 4 BRENNER AUF FAHRBAREM UNTERGESTELL

- 2 emaillierte Gusseisen-Grillplatten und 2 Gastronom Rost GN 1/1 enthalten.
- Auslieferung mit Edelstahl Windfang.
- Erhöhter Edelstahlrost zum Warmhalten von Saucen und fertig gegrilltem Essen.
- Gasschlauch mit Schnellverschluss am Griller. Gasschlauch und Druckminderer zum Anbringen an der Gasflasche - für verbesserte Mobilität.

Artikelnummer	kW	mm
149614	22	1400x612x(H)825

ZUBEHÖR FÜR GREEN FIRE



149515

**ROLLTOP DECKEL FÜR GRILLSYSTEM
GREEN FIRE 2 BRENNER**

- Mit integriertem Thermometer.
- Passend für: 149508, 149621.

18/0

STAINLESS STEEL

Artikelnummer	mm
149515	706x685x(H)239



144930

SCHUTZHÜLLE

- Aus UV-resistenten PEVA.

Artikelnummer	mm
144930	745x615x(H)355



149539

**ARBEITSPLATTE HINTEN FÜR GRILLSYSTEM
GREEN FIRE**

- Passend für: 149508, 149621, 149607, 149614.
- Die Arbeitsplatte 149539 ist halb so groß wie das Grillsystem. Mit 2 Platten haben Sie eine komplette Arbeitsfläche hinter dem Grill Greifer mit 4 Brennern.

18/0

STAINLESS STEEL

Artikelnummer	-	mm
149539	Arbeitsplatte hinten	650x298x(H)160



149522

149522

**ARBEITSPLATTE SEITLICH FÜR GRILLSYSTEM
GREEN FIRE**

- Passend für: 149492, 149508, 149591, 149607, 149614, 149621

18/0

STAINLESS STEEL

Artikelnummer	mm
149522	480x298x(H)160



626504

149546

WOKPFANNE

- Mit Griffen, Flachstahl 1.5 mm dick.
- Passend zu Wokaufsatz 149546 zu Grillsystem Green Fire und zu Hockerkocher 147108 mit Wokhalter 147207.



Artikelnummer	mm
626504	Ø700x(H)235

WOKAUFSATZ

- Passend für alle Griller Green Fire Profi Line.

Artikelnummer
149546

**MINI-PFANNENKUCHENPLATTE**

– Passend für alle Griller Green Fire Profi Line.

Artikelnummer

149553

GN 2/1



149553

GRILLPFANNE, EMAILLIERT

– Passend für alle Griller Green Fire Profi Line.

Artikelnummer

932858

GN 2/1

933404

GN 1/1



932858



933404

GRILLSPIESS HALTER

– Inklusive 6 Grillspieße mit Holzgriff.

– Passend für alle Griller Green Fire Profi Line.

Artikelnummer

933657

GN 1/1

mm

535x330



933657

GUSSEISEN GRILLPLATTE

– Passend für alle Griller Green Fire Profi Line.

Artikelnummer

932001

mm

325x530

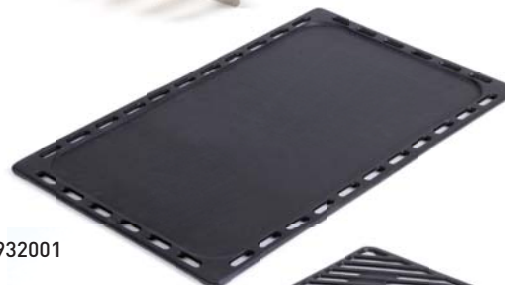

932001

GUSSEISEN GRILLROST

– Passend für alle Griller Green Fire Profi Line.

Artikelnummer

932018

mm

325x530



932018

ROST UND FLAMMSCHUTZ

– Legen Sie den Flammenschutz über den Brenner, damit das Fett nicht direkt auf den Brenner tropfen kann.

– Verchromter Rost GN 1/1.

– Flammenschutz aus Edelstahl.

– Pro Flamme werden 2 Gitter benötigt.

– Passend für alle Griller Green Fire Profi Line.

Artikelnummer

939949

Gitterrost GN 1/1

mm

325x530

939956

Flammenschutz GN 2/1

650x530



939949



939956

LAVASTEINGITTER

– Lieferung inklusive Lavasteinen.

– Passend für alle Griller Green Fire Profi Line.

Artikelnummer

145777

GN 1/1

mm

535x330x(H)68



145777



Inklusive
emallierter
Bratplatte



154717

GRILL-MASTER MAXI

- Gehäuse aus Edelstahl 18/0.
- Inkl. verchromtem Rost und emallierter Bratpfanne.
- Innere Abmessungen der Bratpfanne: 590x480 mm.
- Elektronisches Zündgerät und Thermoelement.
- Mit Gasschlauch und Druckminderer.
- Geeignet für Gasflaschengas (Propan-/Butangas).
- Verbrauch 0,430 m³/h.

Artikelnummer	mm	Leistung kW [Hs]
154717	650x540x(H)840	11,6



154878

ROAST-MASTER MAXI

- Mit verchromten Grillrost und schwere Ausführung Flammschutz.
- Gehäuse und Flammschutz aus Edelstahl 18/0.
- Elektronisches Zündgerät und Thermoelement.
- Mit Gasschlauch und Druckminderer.
- Geeignet für Gasflaschengas (Propan-/Butangas).
- Verbrauch 0,430 m³/h.

Artikelnummer	mm	Leistung kW [Hs]
154878	650x540x(H)840	11,6



154700



Inklusive
emallierter
Bratplatte

GRILL-MASTER MINI

- Gehäuse aus Edelstahl 18/0.
- Verchromter Rost und emallierte Bratpfanne.
- Innere Abmessungen der Bratpfanne: 290x480 mm.
- Elektronisches Zündgerät und Thermoelement.
- Mit Gasschlauch und Druckminderer.
- Geeignet für Gasflaschengas (Propan-/Butangas).
- Verbrauch 0,215 m³/h.

Artikelnummer	mm	Leistung kW [Hs]
154700	340x540x(H)840	5,8



154908

GRILL-MASTER QUATTRO

- Gehäuse und 2 Abtropfschalen komplett aus Edelstahl.
- Geeignet für Propangas mit vier einzelnen einstellbaren Brennern ausgestattet.
- Inkl. 2 vernickelten Rosten und einer emallierten Grillplatte (590x480 mm).
- Mit Thermoelement, elektronischer Zündung.
- Mit Gasschlauch und Druckminderer.
- Verbrauch 0,8 m³/h.
- Mit Ablageboden und 4 Rädern für bestmögliche Mobilität.

Artikelnummer	mm	Leistung kW [Hs]
154908	1270x525x(H)840	22



154601

BAKE-MASTER MINI

- Gehäuse aus Edelstahl 18/0.
- Emaillierte Bratpfanne.
- Innere Abmessungen der Bratpfanne: 290x480 mm.
- Elektronisches Zündgerät und Thermoelement.
- Mit Gasschlauch und Druckminderer.
- Geeignet für Gasflaschengas (Propan-/Butangas)
- Verbrauch 0,215 m³/h.

Artikelnummer	mm	Leistung kW [Hs]
154601	340x540x(H)300	5,8



154618

BAKE-MASTER MAXI

- Gehäuse aus Edelstahl 18/0.
- Emaillierte Bratpfanne.
- Innere Abmessungen der Bratpfanne: 590x480 mm.
- Elektronisches Zündgerät und Thermoelement.
- Mit Gasschlauch und Druckminderer.
- Geeignet für Gasflaschengas (Propan-/Butangas).
- Verbrauch 0,430 m³/h.

Artikelnummer	mm	Leistung kW [Hs]
154618	650x540x(H)300	11,6



154656

GRILLPFANNE EMAILLIERT

- Innenabmessungen: 590x480 mm.



Artikelnummer	mm
154656	650x540



145531

LAVASTEINGITTER

- Geeignet für Grill-Master Maxi.
- Lieferung inklusive Lavasteinen.



Artikelnummer	mm
145531	630x500



144923

SCHUTZHÜLLE

- Aus UV-resistenten PEVA.

Artikelnummer	mm
144923	720x560x(H)360

XENON & XANTOS

ZUM GRILLEN
PERFEKTER STEAKS



148105

XENON PRO

- Dieser Powergrill aus Chromstahl lässt sich auf Grund der zwei Räder einfach bewegen. Das einklappbare Untergestell ermöglicht einen einfachen und platzsparenden Transport.
- Da der Brenner im windgeschützten Gehäuse eine hohe Temperatur erzeugt, eignet sich dieser Grill insbesondere für die Produktion von großen Stückzahlen in kürzester Zeit.
- Auf Grund der hohen Temperatur ist der Grill einfach zu reinigen, da Fettreste zu Asche verbrennen und diese wesentlich einfacher zu entfernen ist als Fett.
- Auslieferung mit Thermoelement und Piezozündung sowie Gasschlauch und Druckminderer
- Geeignet für Propangas
- Rostfläche 860x260 mm (2 Roste von je 430x260 mm)
- Fahrbar, Gestell einklappbar
- Verbrauch 536 g/h



Artikelnummer	mm	Leistung kW [Hs]
148105	1120x410x(H)900	7,5



148143

SEITENARBEITSPLATTE FÜR XENON-PRO



Artikelnummer	mm
148143	870x(H)180



148624

XANTOS

- Dieser leistungsstarke Grill hat vier leicht abnehmbare Füße.
- Da die Brenner im windgeschützten Gehäuse eine hohe Temperatur erzeugen, eignet sich dieser Grill insbesondere für die Produktion von großen Stückzahlen in kürzester Zeit.
- Insgesamt 9 KW verhelfen diesem Powergrill zu kurzen Aufheizzeiten auf bis zu 400°C.
- Die hohen Temperaturen tragen zur einfachen Reinigung bei, da Fettreste zu Asche verbrennen und diese wesentlich einfacher zu entfernen sind als Fett.
- Der Grill ist ausgestattet mit einem elektronischem Zündgerät, Thermoelement, Gasschlauch und Druckminderer.
- Grillfläche: 540x540 mm (2 Roste mit jeweils 540x270 mm).
- Verbrauch 699 g/h.



Artikelnummer	mm	Leistung kW [Hs]
148624	760x720x(H)900	9

PAELLA



146002

FIESTA 600

- Untergestell aus Chromstahl mit Paellapfanne aus Flachstahl ø600 mm.
- Mit Gasschlauch, Elektrozündung und Druckminderer.
- Der runde Brenner hat ein Thermoelement.
- Brenneinheit ausbaubar zwecks einfacher Reinigung.
- Das Untergestell bietet Platz für Gasflaschen mit 5 kg oder 6 kg.
- Geeignet für Propangas, Verbrauch 334 g/h.

Artikelnummer	mm	Leistung kW [Hs]	geeignet für
146002	600x600x(H)870	4,8	622407



146804

FIESTA 800

- Untergestell aus Chromstahl mit Paellapfanne aus Flachstahl ø800 mm.
- Mit Gasschlauch, Elektrozündung und Druckminderer.
- Der runde Brenner hat ein Thermoelement.
- Brenneinheit ausbaubar zwecks einfacher Reinigung.
- Das Untergestell bietet Platz für Gasflaschen mit 5 kg oder 11 kg.
- Geeignet für Propangas, Verbrauch 489 g/h.

Artikelnummer	mm	Leistung kW [Hs]	geeignet für
146804	800x800x(H)900	7,0	622605



622407

PAELLAPFANNE

- Hochwertige Paella/Bratpfanne aus Flachstahl.
- 2 hitzeisolierte Griffe.



Artikelnummer	mm	geeignet für
622407	ø600x(H)40	146002
622605	ø800x(H)50	146804

622902



NEW!

PAELLA GAS - BRENNER

- Zur Verwendung mit Untergestell 622926.
- Geeignet für Propan Gas.
- Mit Gasschlauch und Druckminderer.



Artikelnummer	ø600	Pfannen ø400 mm und größer
622902		
622919	ø400	Pfannen bis ø400 mm



NEW!

622926

UNTERGESTELL ZU PAELLA GAS - BRENNER

- Universal Untergestell.



Artikelnummer
622926

HOLZKOHLEGRILLS

- Edelstahl 18/0 mit abnehmbaren Füßen.



150603

HOLZKOHLENGRILL PATIO

- Modell Patio
- Inkl. 2 Roste von je 345x345 mm

Artikelnummer	mm
150603	770x380x(H)760



150801

HOLZKOHLENGRILL RESTO

- Modell Resto
- Inkl. 3 Roste von je 345x345 mm

Artikelnummer	mm
150801	1130x380x(H)760



556696

GRILLSCHÜRZE

- Canvas 280g/m²
- Flammenabweisende Beschichtung

Artikelnummer	mm
556696	810x660

GRILLZUBEHÖR



GRILLPLATTENSCHABER

Artikelnummer	mm
855201	100x315

ERSATZMESSER ZU ARTIKEL 855201

- 5 Stück

Artikelnummer
855218



170038



GRILLSPIESS

- 100 Stück

Artikelnummer	L mm
170038	210



170328

170120



GRILLSPIESS

Artikelnummer		L mm
170120	6er-Set auf Skinkarte	250
170328	6er-Set auf Skinkarte	350



525517

STAHLBÜRSTE

- Holz mit 4 Drahtreihen.



Artikelnummer	mm	
525517	290	2 auf Skinkarte



525401

KUPFERBÜRSTE

- Holz mit 8 Reihen Messingdraht
- Mit Stahlchaber



Artikelnummer	mm
525401	72x315



152706



LAVASTEINE - FEIN

- Geeignet für unterschiedliche Gasgrilltypen

Artikelnummer	Stückzahl
152706	3 kg Box



152805

LAVASTEINE - GROB

- Geeignet für unterschiedliche Gasgrilltypen

Artikelnummer	Stückzahl
152805	5 kg Box
152904	9 kg Beutel

TERRASSENHEIZER



272602

TERRASSENHEIZER

- Geeignet für Propan- oder Butangas.
- Einfacher Transport mit zwei Rädern.
- Mit Elektrozündung, Gasschlauch und Druckminderer.
- Mit Kippsicherung.
- Verbrauch: 1048 g/H.

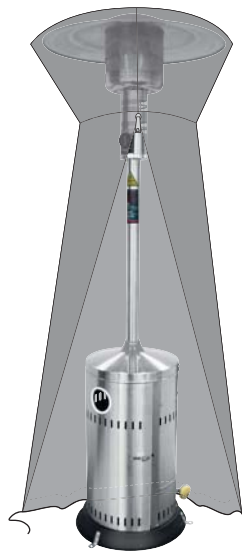

144916



272701

TERRASSENHEIZER - EINFABRBAR

- Geeignet für Propan- oder Butangas.
- Einfacher Transport mit zwei Rädern.
- Einfahrbar für einfacheren Transport und Lagerung.
- Mit Elektrozündung, Gasschlauch und Druckminderer.
- Mit Kippsicherung.
- Verbrauch: 1048 g/H.
- Höhe wenn eingeschoben (H) 160 cm. Nur zur Lagerung und zum Transport.
- Höhe wenn ausgefahren: 2200 mm.

Artikelnummer	Leistung kW [Hs]	ØxH mm
272602	12,7	770x2200
144916	Schutzhülle	ø790x(H)2220

Artikelnummer	Leistung kW [Hs]	ØxH mm
272701	12,7	770x1580-2200
144916	Schutzhülle	ø790x(H)2220



144909



272404

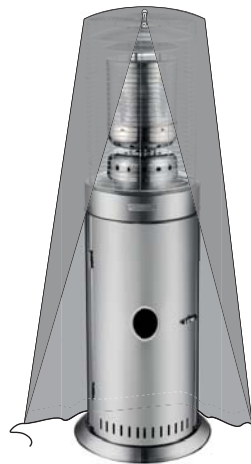

144954

NEW!



272411

TERRASSENHEIZER PYRAMIDE

- Heizt mit echter Flamme in einer Glasröhre für ein tolles Ambiente.
- Aluminiumoptik mit schwarzen Seitenteilen und einer Quartz Glassröhre.
- Gasbehälter passt in den Sockel
- Inklusive elektronische Zündung, Gasschlauch und Druckminderer.
- Mit Kippschutz.
- Geeignet für Propan- oder Butangas.

LOUNGE HEIZSTRAHLER

- Kompaktes Design mit Flügeltür zum leichteren Einsetzen der Gasflasche.
- Mit Kippschutz, Flammenwächter und Flammschutz für erhöhte Sicherheit.
- Inklusive elektronische Zündung, Gasschlauch und Druckminderer.
- Geeignet für Propan- oder Butangas, geeignet für maximal 15-Liter Gasflaschen.

Artikelnummer	Leistung kW [Hs]	ØxH mm
272404	11,2	420x420x(H)2220
144909	Schutzhülle	480x480x(H)2220

Artikelnummer	ØxH mm
272411	ø556x(H)1430
144954	Schutzhülle ø580x(H)1460



810668

810613

810651



ABRÄUMWAGEN - 7 X GN 1/1

- Für GN 1/1 Tablett
- Mit Arbeitsfläche
- Mit 4 Rollen, 2 davon gebremst
- Mit beidseitiger Verriegelung zur Arretierung der Tablett
- Zerlegte Ausführung

REGALWAGEN - 15 X GN 1/1

- GN 1/1 mit 15 Einschüben - Zwischenraum 80mm
- Mit beidseitiger Verriegelung zur Arretierung der Tablett
- 4 Lenkrollen, 2 davon gebremst
- Zerlegte Ausführung

REGALWAGEN 15 - 600X400

- 600x400 mm mit 15 Einschüben - Zwischenraum 80mm
- Mit beidseitiger Verriegelung zur Arretierung der Tablett
- 4 Lenkrollen, 2 davon gebremst
- Zerlegte Ausführung

Artikelnummer	mm	Blech mm	Artikelnummer	mm	Artikelnummer	mm
810668	615x450x(H)925	GN 1/1 - 530x325	810613	615x450x(H)1695	810651	690x515x(H)1695

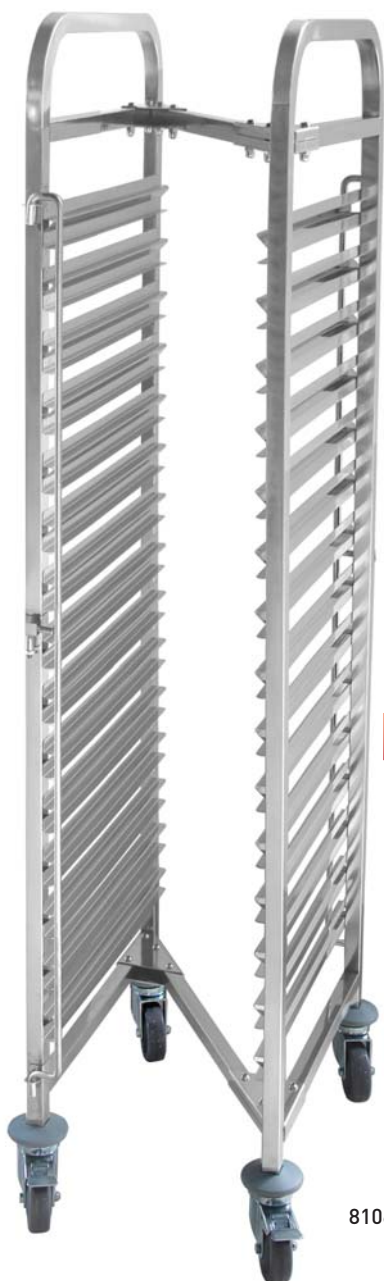

810606

Zur platzsparenden Aufbewahrung, können diese Regalwägen zusammengeklappt ineinander gestellt werden



REGALWAGEN ZUSAMMENKLAPPBAR - 15 X GN 1/1

- Zur platzsparenden Aufbewahren kann dieser Wagen einfach zusammengeschoben werden.
- GN 1/1 mit 15 Einschüben - Zwischenraum 80 mm.
- Mit beidseitiger Verriegelung zur Arretierung der Tablettis.
- 4 Lenkrollen, 2 davon gebremst.
- Zerlegte Ausführung.

Artikelnummer	mm
810606	380x550x (H)1700



810002



SERVIERWAGEN

- Edelstahl mit Böden aus Chromstahl.
- Zwei Regalböden schallgedämpt.
- Max. Traglast pro Boden 75 kg.
- Mit 4 Lenkrollen, 2 davon gebremst, mit Stoßschutz.
- Abstand zwischen Etagenböden 550 mm.
- Zerlegte Ausführung.

Artikelnummer	mm	Blech mm
810002	910x590x(H)950	830x510

NEW!

810101



SERVIERWAGEN

- Edelstahl mit Böden aus Chromstahl.
- Drei Regalböden schallgedämpt.
- Max. Traglast pro Boden 75 kg.
- Mit 4 Lenkrollen, 2 davon gebremst, mit Stoßschutz.
- Abstand zwischen den Etagenböden 295 mm.
- Zerlegte Ausführung.

Artikelnummer	mm	Blech mm
810101	910x590x(H)950	830x510

810200



SERVIERWAGEN POLYPROPYLEN

- Aus Polypropylen
- Drei Regalböden
- Max. Traglast pro Boden 50 kg
- Mit 4 Lenkrollen, 2 davon gebremst, mit Stoßschutz
- Abstand zwischen den Etagenböden 340 mm

Artikelnummer	mm	Blech mm
810200	800x410x(H)950	615x400

REGALSYSTEM ALUMINIUM



- Sie können auch Behälter der Gastronormgröße 1/1 direkt in das Regal einhängen anstelle der Regalböden.
- Rahmen aus eloxiertem Aluminium.
- Regalböden aus Polypropylen, Geschirrspülmaschinegeeignet.
- Einfach erweiterbar.
- Traglast 150 kg pro Regalboden.
- Zerlegte Ausführung.

NEW!



REGALSYSTEM ALUMINIUM

Artikelnummer	-
812266	1120x355x(H)1685
812372	Ausbauhaken

812266

Beliebig erweiterbar



Geschirrspülmaschinegeeignete Polypropylen Böden



REGALSYSTEME

- Rahmen aus eloxiertem Aluminium.
- Regalböden aus Polypropylen, Geschirrspülmaschinengeeignet.
- Einfach erweiterbar.
- Traglast 150 kg pro Regalboden.
- Zerlegte Ausführung.



REGALSYSTEM ALUMINIUM

Artikelnummer	mm
812273	1280x405x(H)1685
812280	Ausbauhaken

812273



812280

**Beliebig
erweiterbar**



**Geschirrspülmaschinengeeignete
Polypropylen Böden**



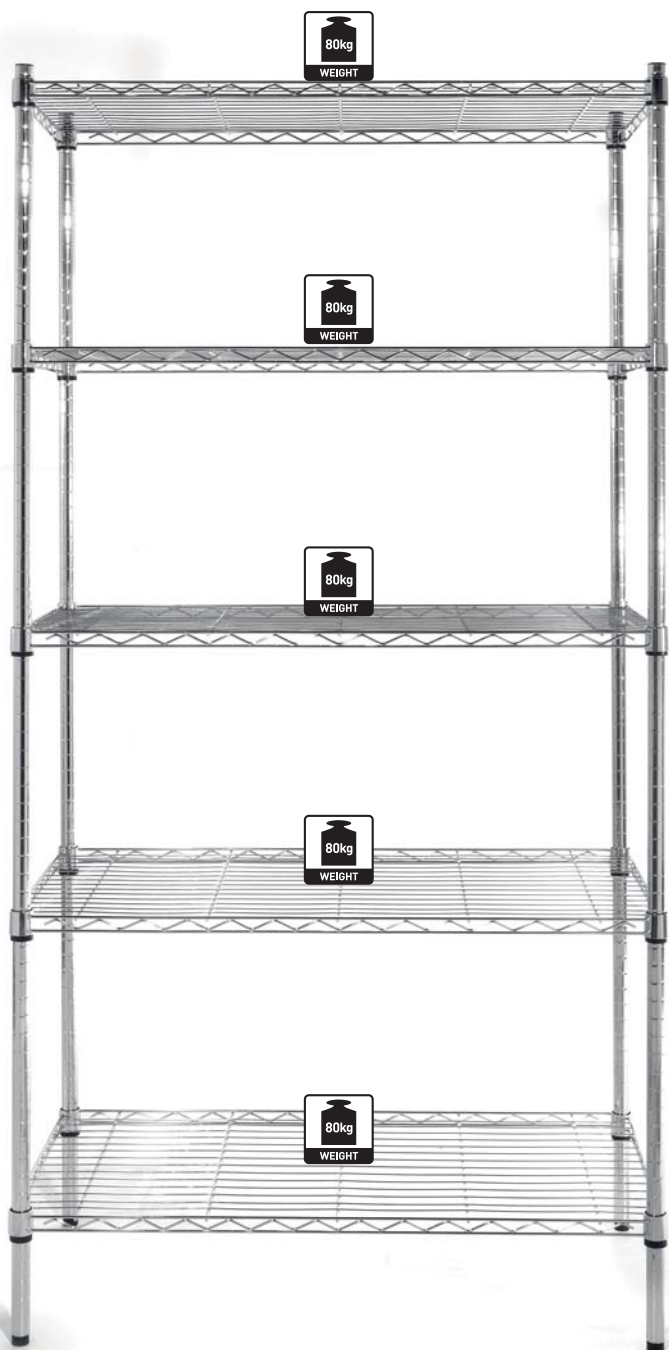

812204

REGALSYSTEM 5 BÖDEN

- Max. Traglast pro Boden 80 kg
- Mit höhenverstellbaren Füßen
- Eisen verchromt

Artikelnummer	mm
812204	455x910x(H)1830



THERMO CATERING BEHÄLTER GN 1/1

- Material LLDPE (lineares Polyethylen niedriger Dichte).
- Doppelwandig, dadurch mit hohem Isolationswert.
- Zwischenraum komplett mit spezieller Isolierung ausgefüllt.
- Deckel mit 4 Laschen schliessbar.



707708

Artikelnummer	mm Außen	mm Innen
707708	650x450x(H)300	GN 1/1 x (H)210

NEW!**GETRÄNKESPENDER ISOLIERT 20 L
- MIT HAHN**

- Doppelwandig aus hochqualitativem Polyethylen.
- Der Raum zwischen den Wänden ist mit Polyurethanschaum ausgefüllt, was ausgezeichnete Isoliereigenschaften gewährleistet.
- Temperaturbeständigkeit von -40°C bis +80°C.
- Dichter Deckel mit 2 Verschlussklammern.
- Erschütterungsfest, absorbiert weder Geruch noch Geschmack.
- Integrierte Tragegriffe.
- Hahn in einer Vertiefung – Schutz vor Beschädigung während des Transports.



707722

Artikelnummer	mm	Liter
707722	460x300x(H)480	20

NEW!**PLATTFORM WAGEN**

- Trotz des geringen Gewichts können bis zu 150 kg bei gleichmäßiger Verteilung transportiert werden.
- Zusammenklappbar und daher platzsparend aufzubewahren.
- Mit 2 Lenkrollen.



810514

Artikelnummer	mm
810514	730x480x(H)890



klappbar,
zur platzsparenden
Lagerung



THERMOFRONTLADER

- Doppelwandiges, isoliertes Polyethylene - schlagfester, harter Kunststoff
- Mit 2 festen Tragbügeln und geeignet für 1/1 Gastronorm Behälter
- Gastronorm Behälter 10 mm tief: 12 Stück
- Gastronorm Behälter 65 mm tief: 6 Stück
- Gastronorm Behälter 100 mm tief: 4 Stück
- Gastronorm Behälter 150 mm tief: 2 Stück und 1 Gastronorm Behälter 100 mm tief
- Gastronorm Behälter 200 mm tief: 2 Stück

Artikelnummer		mm Außen
707609	Gastronorm 1/1	670x470x(H)670
707807	Trolley für Thermobox 707609	725x530x(H)190

707609

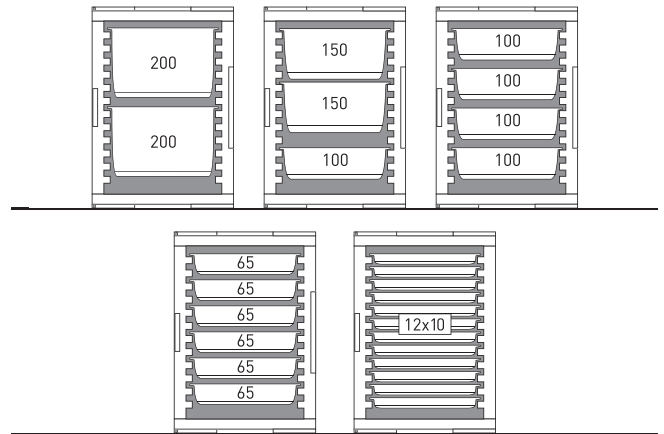



THERMO CATERING CONTAINER

- Ultraleicht, robuster Behälter mit perfekt verschließbarer Öffnung.
- Geeignet für Gastronorm 1/1 Behälter.
- Mit 8 Einschüben für GN-Behältern mit einem Abstand von 61 mm.
- Die Stapelleisten mit Verriegelungsprofil gewährleisten sicheres Stapeln ohne zu verrutschen.

Artikelnummer		Liter	mm Außen	mm Innen
707999	Gastronorm 1/1	100	635x465x(H)660	550x335x(H)545

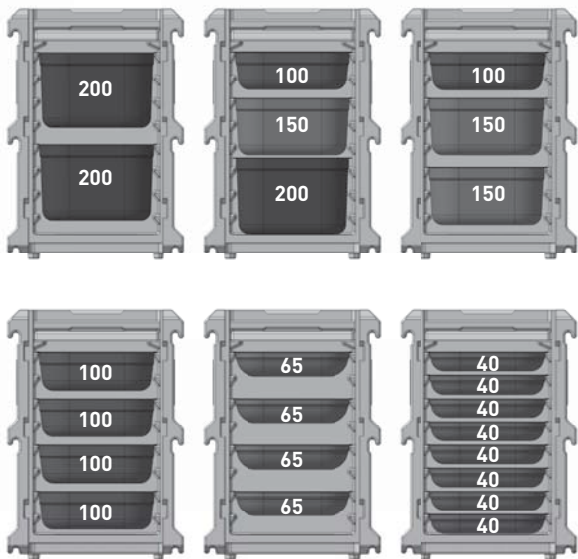

707999





707982



THERMOBOX PROFI LINE

- Ideal zum Transportieren von sowohl heißen als auch kalten Produkten.
- Eine spezielle, heiß geschweißte Innenbeschichtung verstärkt das Material, erleichtert die Reinigung und verlängert bedeutend den Nutzungszeitraum des Behältnisses.
- Im Thermo-Isolierbehälter ist Platz für Geschirr bis zur Größe der Gastronorm 1/1.
- Die Behälter aus expandiertem Polypropylen (EPP) haben einen geschlossenen Aufbau, wodurch eine ausgezeichnete Isolierung – sogar um 50% wirksamer als andere Thermo-Isolierbehälter von HENDI – gewährleistet wird.
- Temperaturbeständig von -20°C bis zu 110°C.
- Die praktischen Griffe als integraler Teil des Behälters erleichtern das Tragen.
- Die Thermo-Isolierbehälter sind sowohl in der Version mit Deckel als auch ohne ihn erhältlich.



Artikelnummer	Liter	mm Außen	mm Innen	-
707982	39	674x400x(H)287	538x338x(H)217	Gastronorm 1/1



707968

707951



THERMOBOX KITCHEN LINE

- Ideal zum Transport von sowohl heißen als auch kalten Produkten.
- Die formgeschäumten Polypropylenbehälter haben eine geschlossene Struktur mit hohem Isolationswert.
- Die Temperatur ist von -20°C bis +110°C beständig.
- Das Produkt besitzt an den Seiten sog. Nischengriffe.

Artikelnummer	Liter	mm Außen	mm Innen	
707975	21	410x410x(H)240	350x350x(H)175	Pizza
707906	40	600x400x(H)285	538x338x(H)234	Gastronorm 1/1
707968	46	600x400x(H)320	538x338x(H)257	Gastronorm 1/1
707951	53	685x485x(H)260	625x425x(H)200	
707944	80	685x485x(H)360	625x425x(H)300	



707975



710203



THERMOTRANSPORTBEHÄLTER

- Doppelwandig ausgeschäumt, Isolierdauer 6-8 Stunden
- Deckel mit Dichtung und 6 Schnappverschlüssen
- Luftablassventil, 2 Tragegriffe
- Gummifuß zum Schutz des Containers
- Stapelbar

Artikelnummer	Liter	mm Außen
710104	10	ø330x(H)200
710203	20	ø330x(H)310
710302	35	ø330x(H)550



Verstärkte Arbeitsplatte
und Boden



810705

ARBEITSTISCH

- Höhenverstellbare Füße.
- Arbeitsplatte und Zwischenboden verstrebt.
- Stabile Konstruktion.

Artikelnummer	mm
810705	1000x700x(H)850
810712	1200x700x(H)850
810729	1400x700x(H)850
810736	1600x700x(H)850
810743	1800x700x(H)850

WANDREGAL - DOPPELT

- 2 Ebenen
- Mit Fliesenspiegel zur Aufrechterhaltung der Hygiene
- 1800 mm verstärkte Ausführung mit 3 Halterungen
- Abnehmbar zur einfachen Reinigung

Artikelnummer	mm
970232	1000x355x(H)600
970249	1200x355x(H)600
970256	1400x355x(H)600
970270	1800x355x(H)600



970232

GESCHIRRSPÜLKÖRBE & ABRÄUMBOXEN

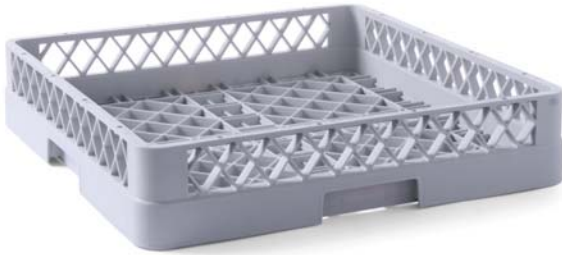

877005



GESCHIRRSPÜLKORB UNIVERSAL GROBMASCHIG

- Geeignet für Tassen, Töpfe, Behälter etc.
- Die Struktur erlaubt eine max. Wasserströmung zwischen dem Geschirr in alle Richtungen
- Mit grobmaschigem Boden

Artikelnummer	mm
877005	500x500x(H)100

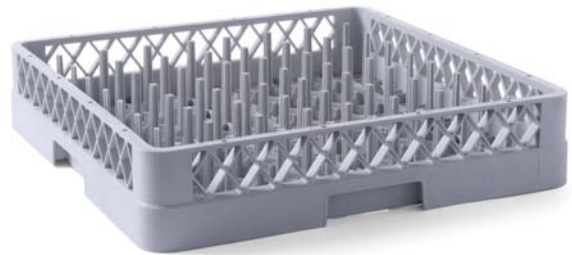

877104



GESCHIRRSPÜLKORB TELLER

- Die Struktur erlaubt eine max. Wasserströmung zwischen dem Geschirr in alle Richtungen
- Mit eingegossenen Stiften
- Der Raum zwischen Abstandhalter und optimaler Schrägstellung von Tellern ist für eine effektive Reinigung notwendig

Artikelnummer	mm
877104	500x500x(H)100

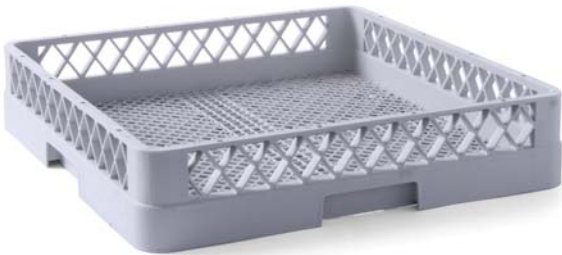

877203



GESCHIRRSPÜLKORB UNIVERSAL FEINMASCHIG

- Die Struktur erlaubt eine max. Wasserströmung zwischen dem Geschirr in alle Richtungen
- Der feinmaschige Boden verhindert, dass das Besteck unter den Geschirrspülkorb gelangt

Artikelnummer	mm
877203	500x500x(H)100



552001



ABRÄUMBEHÄLTER

- Grau, mit Griffen

Artikelnummer	mm
552001	555x410x(H)130



871300



BESTECKKÖCHER

Artikelnummer	mm
871300	110x110x(H)140



871102



BESTECKKORB

- 8 Fächer mit Griffen

Artikelnummer	mm
871102	425x205x(H)150



270158

270165

270172

INSEKTENVERNICHTER ELEKTRONISCH

- Zur Verwendung im Innenbereich.
- Gehäuse aus spezieller Aluminiumlegierung und feuerfestem ABS-Kunststoff für höchste Sicherheit.
- 2x UV-A-Leuchtstoffröhren.
- Die Insekten werden durch elektrische Spannung (2000 - 2500 V) am Stromgitter getötet.
- Herausnehmbare Schublade für einfache Reinigung.
- Als Deckengerät mit einer Kettenaufhängung oder als Standgerät einsetzbar.



Artikelnummer	mm	V	W	Wirkungsbereich
270158	335x90x(H)260	230	16	50 m ²
270165	485x90x(H)310	230	30	100 m ²
270172	640x90x(H)360	230	40	150 m ²



ERSATZLEUCHTEN FÜR DAS INSEKTENFANGGERÄT

- Set von zwei Fluoreszenzlampen 15W UV-A.
- Ersatzleuchten für die Lampen Nr. 270066/270165.

Artikelnummer	V	W
935286	230	2x15

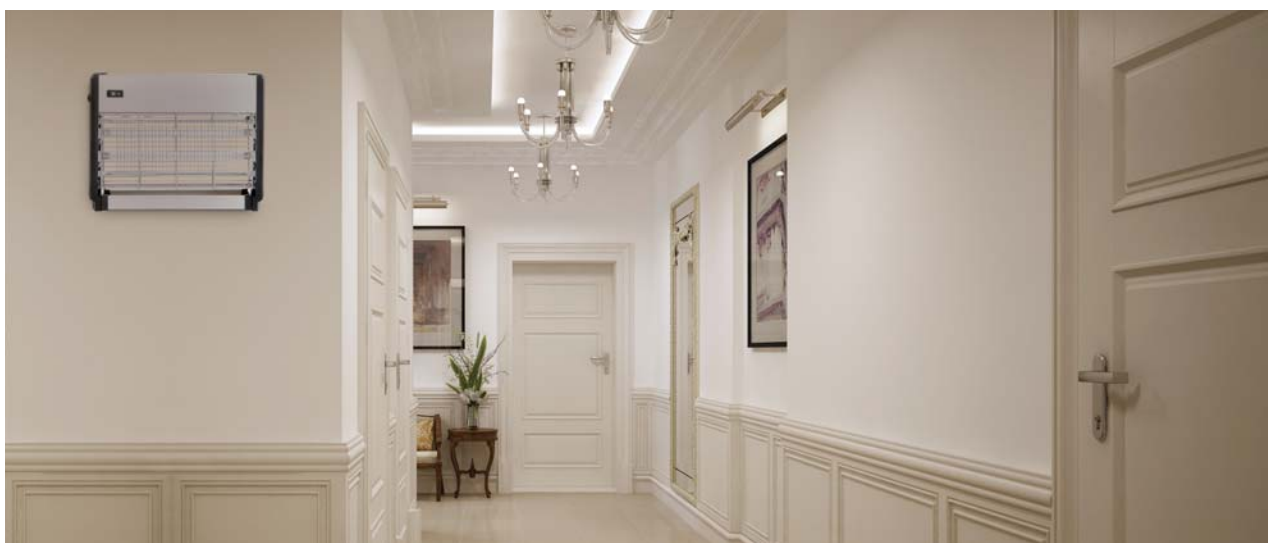

INSEKTENVERNICHTER FÜR DEN KÜCHEN- /RESTAURANTGEBRAUCH



270189

NEW!



270226



270219



INSEKTENVERNICHTER MIT KLEBEPLATTEN 80 M²

- Geeignet zur Verwendung in Küchen und Servierbereichen.
- Feuerfestes ABS Gehäuse geeignet zur Wandbefestigung.
- 1 x unzerbrechliche Fluoreszenzlampe 15W UV-A.
- Haftfolie hinten, um die Insekten zu fangen.
- Wirkungsbereich bis ca. 80 m².
- Lieferung mit einer Haftfolie (310x108mm).

Artikelnummer	mm	V	W
270189	375x140x(H)196	230	
270219	310x108	Klebefolien 10 Stk	
270226	Ersatzlampe	230	18



270080



270073



270028

INSEKTENVERNICHTER MIT KLEBEPLATTEN 100M²

- Geeignet für den Einsatz in Küchen
- Metallgehäuse mit Wandbefestigung
- 2 x 15W UV-A bruchfesten Leuchtröhren
- Klebefolienplatte an Rückwand. Durch das Licht angelockte Insekten bleiben kleben.
- Geeignet für Räume bis ca. 100m²
- Lieferung mit Klebefolienplatte

Artikelnummer	mm	V	W
270080	480x100x(H)285	230	
270073	395x210	Klebefolien 10 Stk	
270028	Ersatzlampe	230	2x15

NEW!



270196



270028

INSEKTENVERNICHTER MIT KLEBEPLATTEN 120 M²

- Geeignet zur Verwendung in Küchen und Servierbereichen.
- Feuerfestes ABS Gehäuse - Rückwand aus Metall, geeignet zur Wandbefestigung.
- 1 x unzerbrechliche Fluoreszenzlampe 36W UV-A.
- Haftfolie hinten, um die Insekten zu fangen.
- Einfacher Austausch der Klebeplatten und der UV-A Lampe.
- Wirkungsbereich bis ca. 120 m².
- Lieferung mit einer Haftfolie (390x270mm).

Artikelnummer	mm	V	W
270196		230	36
270233	390x270	Klebefolien 10 Stk	
270240	Ersatzlampe	230	36





NEW!

270202



270257

INSEKTENVERNICHTER WASSERDICHT

- Die Insekten werden durch das Licht angezogen und mit einem Leistungsstarken Ventilator in einen Behälter gesaugt werden.
- Hochwertige 25 W BLB 3 U Leuchten mit 100% unsichtbarem UV-A Licht.
- Aus feuerfestem ABS Kunststoff für höchste Sicherheit.
- Wasserdicht gemäß IPX 4 Norm. Kann sowohl im Innen- als auch im Aussenbereich verwendet werden.
- Abnehmbarer, leicht zu reinigender Auffangbehälter.
- Wirkungsbereich: bis zu 300 m².
- Inkl. Kettenaufhängung

Artikelnummer	mm	V	W
270202	ø330x(H)570	230	30
270257	Ersatzleuchte	230	25



Die Insekten werden vom Licht angezogen und mittels eines leistungsstarken Lüfter, in eine Behälter eingesogen

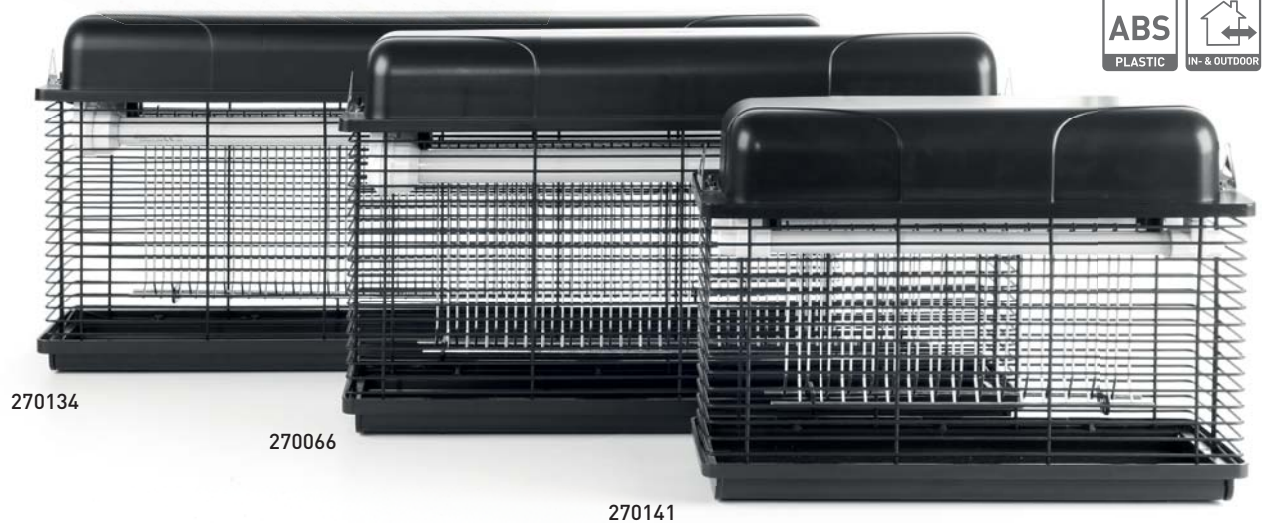

270134

270066

270141



INSEKTENVERNICHTER WASSERDICHT

- Aus feuerfestem ABS Kunststoff für höchste Sicherheit
- Mit 2x UV-A Lampen
- Die Insekten werden mit bis zu 2000 V getötet
- Wasserdicht gemäß IPX 4 Norm. Kann sowohl im Innen- als auch im Aussenbereich verwendet werden.
- Einfach abnehmbare Auffangschale zur schnellen und einfachen Reinigung.
- Inkl. Kettenaufhängung

Artikelnummer	Wirkungsbereich	mm	V	W
270134	75 m ²	360x135x(H)270	230	26
270066	100 m ²	510x105x(H)315	230	40
270141	150 m ²	680x135x(H)310	230	45



Inklusive Kettenaufhängung



Herausnehmbarer Behälter



970515

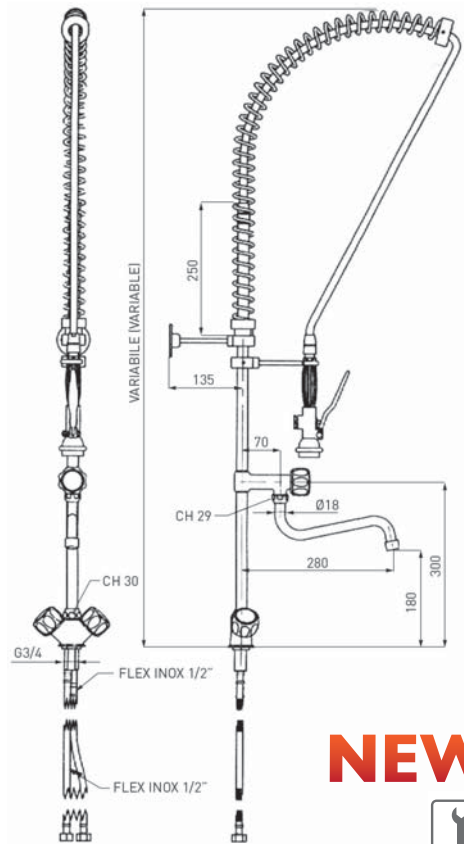

NEW!



GESCHIRRWASCHBRAUSE

- Einloch Geschirrwashbrause.
- Washbrause mit Kunststoff Abdeckung.
- Individuell höhenverstellbare Halterung.
- Geeignet zur Wandmontage (optional verkürzbar)
- Anschlussmöglichkeit: 1/2"
- Tischdurchführung: Ø 30 mm.
- Reichweite der Brause: 280 mm
- Geeignet für Kalt- & Warmwasseranschluss.

Artikelnummer

970515



281222

PMMA
PLEXIGLAS

S.S.
STAINLESS STEEL

UV STERILISATOR

- Ideal geeignet zum Sterilisieren von Messer. Bietet Platz für 14 Messer.
- EdelstahlAusführung mit Plexiglas Tür.
- Ausgestattet mit einem Messerhalter aus Edelstahl.
- Sterilisiert mit ultraviolettem Licht.
- Mit Sicherheitsabschaltung beim Öffnen der Türe.
- Mit einstellbarem 60 Minuten Timer.

Artikelnummer

281222

mm

510x160x(H)610

V

230

W

36



663950



SCHILD RUTSCHGEFAHR

- Aufschrift in 5 Sprachen

Artikelnummer	mm
663950	300x(H)615



691021



MÜLLBEUTEL HALTER

- Edelstahlrahmen.
- Die fußbetriebene Klappe hält den Müllbeutel verschlossen.
- 2 gebremste Lenkrollen.

Artikelnummer	mm
691021	420x580x(H)960



221808

HÄNDETROCKNER

- Elektrisch
- Aktivierung mit Bewegungsmelder
- Mit Kabel und Stecker
- Schlagfestes Metallgehäuse in Epoxy-Weiß

Artikelnummer	mm	W	V
221808	240x210x(H)265	1500	230



810309

SPÜLBECKEN

- Kniebedienbarer Wasserhahn und Seifenspender.
- 1/2" Wasseranschluss.
- Waschbecken und Aufkantung aus hochwertigem Edelstahl 18/10.



Artikelnummer	mm
810309	340x400x(H)595

GENERELLE INFORMATIONEN

Dieser Katalog ist urheberrechtlich geschützt. Die Anwendung für kommerzielle Aktivitäten ist nur zulässig, wenn der ursprüngliche Kontext erhalten bleibt, und eine ausdrückliche Zustimmung zur Anpassung durch den Herausgeber schriftlich erteilt wird. In allen Fällen, von ganzer oder teilweiser Reproduktion, muss HENDI BV als Unternehmen namentlich angegeben werden. Aufgrund unseres Strebens nach kontinuierlicher Weiterentwicklung der Produkte behalten wir uns das Recht vor, Produktspezifikationen, Preis und Aussehen ohne vorherige Ankündigung zu ändern. Satz- und Druckfehler sind vorbehalten. Die gedruckten Farbstellungen der Produkte in diesem Katalog können vom tatsächlichen Aussehen der Produkte abweichen.

Für weitere Informationen besuchen Sie uns auch unter www.hendi.eu



LEGENDE FÜR DIE IM KATALOG ANGEFÜHRTE PIKTOGRAMME

	Energiesparende Produkte		Lebensmittel konform		Polyethylen HD
	Genügt den HACCP Vorschriften		Nicht Lebensmittel konform		Polyethylen LD
NEW!	Neuartikel		Kühlung		Polypropylen
	Zur Verwendung im Innen und Aussenbereich		Zur Selbstmontage		Expandiertem Polypropylen
	Nur zur Verwendung im Innenbereich		Temperaturbeständig bis		Polycarbonat
	Nur zur Verwendung im Aussenbereich		Temperaturbeständig von / bis		ABS Plastik
	Geeignet zur Verwendung auf einem Gasherd		Aluminium		POM Plastik
	Geeignet nur für Gasherde		Aluminiumguss		Polyamide
	Geeignet zur Verwendung auf einem Elektroherd		Edelstahl		SAN Plastik
	Geeignet zur Verwendung auf einem Cerankochfeld		Edelstahl 18/0		Festpolymer Hitzebeständig
	Geeignet zur Verwendung auf einem Induktionskochfeld		Edelstahl 18/8		Silikon
	Nicht Induktionsgeeignet		Edelstahl 18/10		Plexiglas
	Mikrowellengeeignet		Deutscher Stahl X50CrMoV15		Frei von Bisphenol A
	Nicht Mikrowellengeeignet		Karbonstahl		Fiberglas
	Geschirrspülmaschinengeeignet		Verzinkt		Melamin
	Nicht Geschirrspülmaschinengeeignet		Verchromt		Porzellan
	Geeignet zur Verwendung in Öfen		Vernickelt		Rutschfest
	Stapelbar		Polyethylen		Magnetisch

ARTIKELNUMMERNVERZEICHNIS

Art.-Nr.	Seite	Art.-Nr.	Seite	Art.-Nr.	Seite	Art.-Nr.	Seite	Art.-Nr.	Seite	Art.-Nr.	Seite	Art.-Nr.	Seite	Art.-Nr.	Seite
1xxxxx		193617	122	210819	237	226865	297	264607	278	280225	231, 233	405307	153	426630	187
110126	15	193624	122	210864	238	226872	297	264706	278	280294	231, 233	407202	229	426708	187
111420	121	193716	123	211106	254	226889	297	265000	281	280300	231, 233	407400	229	426739	187
144909	315	193761	123	211205	254	226896	297	265109	238	280317	231, 233	408308	229	426807	187
144916	314	193938	123	211304	254	229002	267	267226	288	280379	231, 233	410103	148	426838	187
144923	309	193952	123	211403	256	229019	267	267240	289	280386	231, 233	410202	148	426906	187
144930	306	194300	120	211502	256	230060	99	267257	289	280416	231, 233	412107	148	426937	187
144954	315	194355	120	212004	282	230084	99	268506	280	280423	231, 233	412206	148	426951	137
145531	309	195109	121	212011	282	230091	99	268605	280	280607	231, 233	421291	153	426968	137
145777	307	195505	121	212103	282	230718	217	268704	280	280614	231, 233	421550	199	427415	130
146002	311	195604	121	215005	272	231807	230	268735	280	280621	231, 233	421567	199	427514	131
146804	311	196007	61	220306	297	231852	232	270028	330	280690	231, 233	421574	199	427538	137
147108	259	198124	150	221037	216	232019	224	270066	331	281222	332	422502	136	428245	133
147207	259	198209	109	221044	214	232026	224	270073	330	281352	285	424001	131	428511	200
147306	259	198216	108	221204	215	232033	226	270080	330	281369	284	424155	129	428528	200
147610	274	198223	109	221808	333	232040	225	270134	331	281376	284	424186	128	429006	188
147801	259	198230	108	222140	244	232057	225	270141	331	281406	286	424193	128	429013	188
148105	310	199039	108, 274	222164	244	232064	225	270158	329	281413	285	424605	183	429020	188
148143	310	199046	109	222171	244	232118	222	270165	329	281703	286	424612	183	429037	188
148624	310			222188	244	232125	222	270172	329	282007	235	424629	183	429044	188
149508	304	2xxxxx		222225	244	232132	222	270189	330	282014	235	424636	183	429051	188
149515	306	201107	287	222232	244	232149	222	270196	330	282021	235	424643	183	429068	188
149522	306	201206	287	222249	244	232163	223	270202	331	282038	235	424650	183	429075	188
149539	306	203125	273	222256	244	232170	223	270219	330	282045	235	424667	183	429105	188
149546	306	203149	273	222263	244	232187	223	270226	330	282052	235	424674	183	429112	188
149553	307	203156	273	222553	53	232194	223	270233	330	282069	235	424681	183	429129	188
149591	305	203163	273	222560	53	232804	226	270240	330	282076	235	424698	183	429136	188
149607	305	203170	273	222614	55	232859	226	270257	331	282090	239	424704	183	429143	188
149614	305	204825	112	222652	55	232903	224	271117	84	282113	238	424711	183	429150	188
149621	304	204832	112	222676	55	232910	224	271124	84	282137	239	424728	183	429419	227
150603	312	204900	112	224021	216	232927	224	271148	82	282144	239	425121	135	429914	132
150801	312	205808	270	224328	245	233207	223	271155	84	282151	239	425138	135	430002	181
152706	313	205815	270	224335	245	238301	275	271162	83	282199	234	425190	134	432006	181
152805	313	205822	270	224342	245	238608	275	271179	84	282229	234	425299	134	432105	181
152904	313	205839	270	224359	245	238905	287	271186	84	282236	234	425343	134	432129	181
154601	309	205846	270	224380	245	238912	287	271209	83	282243	234	425466	132	432136	181
154618	309	205853	270	224403	50	239209	262	271216	83	282250	234	425473	132	432143	181
154656	309	207208	268	224410	50	239230	262	271223	82	282267	234	425503	187	434208	181
154700	308	207307	269	224670	299	239506	275	271230	82	282304	234	425541	187	436103	148
154717	308	208007	255	225028	299	239605	275	271308	83	282359	234	425602	187	440001	202
154878	308	208106	255	225035	299	239681	261	271339	83			425640	187	440100	202
154908	308	208205	255	225059	300	239698	260	271346	82	4xxxxx		425701	187	440209	202
155202	274	208304	253	225165	299	239704	262	271407	83	400005	199	425749	187	440407	202
170038	313	208656	253	225172	298	239711	260	271452	82	400104	199	425763	135	440490	202
170120	313	208724	252	225264	264	239766	261	271469	82	400203	199	425800	187	440506	202
170328	313	208731	252	225448	264	239773	261	271513	212	401002	181	425848	187	440605	202
171028	64	208793	253	225479	265	239780	262	271520	212	401101	181	426326	186	440704	199
171127	64	208854	250	225516	300	239902	112	271551	211	401200	181	426333	186	440803	202
171301	64	208878	252	225523	300	240403	266	271568	211	401309	181	426340	186	440858	202
171318	64	208885	252	225639	300	240410	266	271575	211	401408	181	426357	186	440865	202
171325	64	208892	250	225707	258	240502	281	272404	315	401606	181	426364	186	440872	202
171400	64	209202	269	225806	258	240519	281	272411	315	402023	161	426371	186	440889	202
171417	64	209301	269	225950	298	240601	257	272602	314	402221	161	426388	186	440902	202
171509	64	209509	263	226001	288	261163	283	272701	314	402528	161	426395	186	441008	200
171516	64	209882	257	226209	291	261309	283	273906	263	403709	161	426418	187	441107	200
171615	127	209899	257	226308	291	263501	276	273982	263	403716	161	426425	184	441367	200
171707	65	209905	257	226346	291	263600	276	273999	263	404003	149	426432	184	441466	200
171752	65	210000	241	226353	291	263655	276	274101	136	404102	149	426449	184	441503	200
171806	65	210017	241	226407	293	263662	276	274125	253	404201	149	426456	184	443002	54
171851	65	210031	240	226414	293	263709	277	274200	98	404300	149	426463	186	444023	200
171905	65	210048	240	226490	99	263808	277	280096	231, 233	404409	149	426470	186	445808	189
190036	121	210215	242	226612	290	263907	277	280102	231, 233	404508	149	426487	186	445815	189
190401	121	210222	242	226629	290	264119	279	280126	231, 233	404607	149	426500	187	445822	189
193310	120	210246	242	226636	290	264201	279	280201	231, 233	405000	153	426531	187	445839	189
193327	120	210802	236	226827	289	264300	279	280218	231, 233	405208	153	426609	187	445877	190

Art.-Nr.	Seite	Art.-Nr.	Seite	Art.-Nr.	Seite	Art.-Nr.	Seite	Art.-Nr.	Seite	Art.-Nr.	Seite	Art.-Nr.	Seite	Art.-Nr.	Seite
445884	191	465318	196	506936	35	516690	61	535400	71	557822	86	561584	144	568507	228
445891	190	465325	196	506943	35	516706	61	535417	71	557839	86	561591	143	568804	228
445907	253	465332	196	506950	35	516713	61	535424	71	557846	86	561607	143	569009	228
446508	189	465349	196	507018	154	516720	61	535509	71	557853	86	561645	143	569016	228
446522	189	465356	196	507117	154	516737	61	535516	71	557907	86	561652	143	569108	228
446607	189	465363	196	507216	154	517109	77	535523	71	557914	86	561669	145	569207	228
446621	189	465370	195	507469	154	517208	77	540107	74	557921	86	561676	145	569757	202
446706	189	465387	195	507568	154	517307	77	540305	74	557938	86	561706	144	570012	52
446720	189	466070	150	507711	154	517406	77	540404	74	557945	86	561713	144	570104	52
448908	191	466087	150	507766	154	517604	77	540503	74	557952	86	561720	144	570159	56
449608	190	466117	150	507773	154	518519	102	540602	74	557969	86, 227	561850	142	570166	56
449707	190	466124	150	507865	154	518533	102	540701	74	557976	86, 227	561898	142	570715	51
450109	192	466131	150	507933	154	518700	53	541104	74	557983	86, 227	561911	142	570807	198
450208	192	468821	195	507964	154	521205	78	541203	74	558003	86	561928	142	570821	198
450307	192	470008	113	508107	229	521304	78	541302	74	558010	86	561935	142	572016	94
450406	192	470206	113	508206	229	521403	78	541500	74	558027	86	561942	142	572115	94
450505	192	470305	118	508305	229	521502	78	542200	75	558034	86	561966	144	572214	94
451007	192	470312	118	508404	229	521601	78	542507	75	558041	86	561973	144	572313	94
451106	192	470329	118	508503	15	521809	78	542606	75	558058	86	561980	144	572412	94
451205	192	470336	117	508510	15	523018	127	542705	75	558300	87	561997	144	572511	94
451304	192	470350	118	508527	15	523216	127	547304	73	558317	87	562000	78	572610	94
451403	192	470367	118	508619	155	523315	127	547502	73	558324	87	562017	78	572719	94
451502	192	470527	120	508626	155	523520	210	550120	100	558331	87	562079	78	580004	79
451519	192	470619	116	508657	155	523629	193	550229	100	558348	87	563007	69	580202	79
451526	192	470909	116	508718	155	523636	193	550328	100	558355	87	563106	69	580226	79
451533	192	470930	116	508725	155	523827	131	550427	100	558362	87	563205	69	580301	79
451557	192	471005	114	508732	155	523834	131	550526	100	558379	87	563304	70	582015	84
451564	192	471050	114	508794	155	523902	131, 296	550724	100	558386	87	563311	70	582022	84
451571	192	471500	210	508800	155	523957	131, 296	551011	101	558393	87	563328	70	586907	93
452004	193	471524	210	508817	155	524008	65	551110	101	558409	87	563335	70	588017	89
452103	193	472507	116	508824	155	524022	65	551400	101	558416	87	563342	70	588024	89
452202	193	472613	115	509005	76	525005	69	551417	101	558423	87	563359	70	588031	91
452325	193	475201	115	509104	76	525104	69	551592	101	558430	87	563366	70	588208	93
452400	194	475904	115	509203	76	525142	69	551691	101	558447	87	563373	70	588215	93
452424	195	480106	153	509302	76	525401	313	551790	101	558454	87	563380	70	588369	91
452431	194	480205	149	509401	76	525517	313	551806	85	558461	87	563502	126	588376	91
452448	194	480304	149	510001	76	525630	296	551813	85	558478	87	563557	126	588406	213
452455	194	480403	149	510100	76	526101	75	552001	328	559208	58	563632	147	588505	213
452462	194	480502	133	510209	76	526118	75	552100	220	561003	137	563649	147	588567	213
452479	194	480519	133	510308	76	526200	75	552254	151	561102	137	563700	126	589007	91-92
452486	194	496107	149	510407	76	526309	75	552261	151	561201	137	563755	126	589106	92
452714	193	496206	149	511503	76	527108	75	552308	151	561294	144	563908	126	589113	92
453001	192	496305	149	511602	76	527207	75	552315	151	561300	139, 182	564004	126	589205	89, 92
453100	192	496404	149	511701	76	527306	75	552322	151	561317	139, 182	564103	126	590034	207
453209	192			512104	87, 102	528105	75	552353	151	561324	139, 182	564158	126	590133	207
453308	192	5xxxxx		512302	87, 102	528204	75	552360	151	561331	139, 182	564202	126	592038	198
453407	192	505007	35, 138	513002	59	529003	125	552407	151	561348	139, 182	564400	126	593004	218
453506	192	505106	35, 138	513019	59	529010	125	552490	151	561355	139, 182	564455	126	593028	218
455012	193	505205	35, 138	513538	58	529027	125	552681	220	561362	139, 182	565360	221	593035	218
456514	198	505403	35, 138	513545	58	529034	125	553404	104	561379	139, 182	565506	127	593042	218
458006	192	505502	35, 138	513552	58	529041	125	554166	104	561386	139, 182	565551	127	593066	218
458204	192	505540	295	513569	58	529102	125	554364	104	561393	139, 182	566008	141	593097	218
460009	196	505557	295	513705	52	529201	125	554432	104	561409	139, 182	566015	141	593103	209
460108	196	505564	295	515006	107	529300	125	556603	259, 303	561416	139, 182	566022	141	593158	209
460214	197	505571	295	515013	107	529409	125	556610	303	561423	145	566046	141	593165	210
460221	197	505588	295	515020	107	530108	77	556627	303	561430	145	566053	141	593202	209
460238	197	505595	295	515105	51	530207	77	556696	312	561447	145	566060	141	593608	209
460245	197	505618	58	515204	103	530306	77	556719	71	561454	145	566077	141	593806	209
460252	197	505625	58	515228	103	530405	77	557105	100	561461	145	566909	136	593813	209
461112	197	505632	58	515303	103	530504	77	557112	100	561478	145	567104	78	593905	209
461129	197	505649	58	515327	103	530603	77	557303	100	561485	145	567203	78	594704	210
461136	197	505656	58	515358	103	530702	77	557402	134	561508	143	567302	78	595008	200
461167	195	505663	58	515365	103	532003	77	557600	219	561515	143	567401	78	595206	201
461266	195	505670	58	515501	73	532102	77	557617	219	561522	143	567500	78	595305	201
462904	53	505687	58	516102	78	532201	77	557624	219	561539	143	567906	135	595572	207
463000	119	505694	58	516201	78	532300	77	557631	219	561546	143	568101	228	595589	207
463109	119	506011	58	516300	78	535103	71	557648	219	561553	143	568200	228	596715	218
464809	119	506905	35	516676	61	535202	71	557808	86	561560	144	568309	228	596722	218
465301	196	506912	35	516683	61	535301	71	557815	86	561577	144	568408	228	596739	218

Art.-Nr.	Seite	Art.-Nr.	Seite	Art.-Nr.	Seite	Art.-Nr.	Seite	Art.-Nr.	Seite	Art.-Nr.	Seite	Art.-Nr.	Seite	Art.-Nr.	Seite
596753	218	617489	295	628591	14	640418	63	663851	203	690000	52	755655	97	780138	171
596760	219	617502	295	628607	14	640500	63	663868	203	691021	333	755679	97	780145	171
596777	219	617526	295	628614	14	640517	63	663875	203	693001	51	755686	97	780152	171
596807	206	617533	295	628621	14	640609	63	663882	203	693100	51	755693	97	780169	171
597200	206	617540	295	628638	14	640708	63	663899	203	693209	51	755730	97	780176	171
597316	206	617557	295	628706	14	640715	63	663912	201	695708	212	755808	95	780183	171
597507	206	617564	295	628713	14	640807	63	663950	333	695906	216	755815	95	780190	171
597958	219	617571	295	628805	14	640814	63	664001	204	696002	220	755822	95	780206	171
597965	219	617588	295	628850	14	640913	63	664018	204	696040	220	755839	95	781302	39
597972	219	617595	295	629109	11	640920	63	664025	204	696200	221	759233	94	781319	38
598009	208	617700	296	629154	10	642504	62	664032	204			759240	94	781326	39
598016	208	617816	296	629208	11	642559	62	664049	204	7xxxxx		759257	94	781333	39
598047	34	617861	296	629253	10	642566	62	664056	205	707609	322	759264	94	781340	38
598207	208	617885	295	629307	11	642603	62	664063	205	707708	321	759301	97	781357	38
598214	208	617892	295	629345	10	646205	62	664070	205	707722	321	759400	97	781364	39
598306	208	617908	295	629352	11	646304	62	664087	205	707807	322	764015	160	781371	38
598313	208	617915	295	629390	11	646601	62	664094	205	707906	325	764022	160	781388	39
598405	208	617922	295	629413	11	646625	5	664100	204	707944	325	764039	160	781395	39
598412	208	617939	295	629505	11	647509	73	664117	204	707951	325	764077	160	781401	39
598498	207	617946	295	629604	11	647516	73	664209	205	707968	325	764084	160	781418	39, 41
598702	208	617953	295	629802	11	647554	73	664216	205	707975	325	764091	160	781432	160
598719	208	617960	295	630006	60	647561	73	664223	205	707982	324	765012	159	781449	160
598801	208	617977	295	630105	60	647592	73	664230	205	707999	323	765029	159	781456	160
598818	208	617984	295	630136	60	657607	127	664247	205	709818	294	765036	159	781913	161
598955	221	617991	295	630204	60	657621	127	664254	205	709825	294	765043	159	782606	167
598962	221	619100	9	630235	60	658000	69	664261	205	709900	294	765050	159	782613	167
599006	208	619209	9	630303	60	658604	68	664278	205	710104	326	765067	159	783009	146
599013	208	619308	9	630402	57	658703	68	665015	220	710203	326	765074	159	783016	146
599105	208	621103	13	630648	86, 227	658802	68	665121	220	710302	326	765081	159	783023	146
599112	208	621110	13	630655	86, 227	658901	68	665138	220	720103	124	765098	159	783054	147
599204	208	621127	13	630716	61	659007	68	665145	220	720400	124	765104	159	783153	109, 180
599211	208	621134	13	630808	60	659014	68	665152	220	720509	124	765111	159	783160	109, 180
599310	207	621158	13	630907	185	659106	68	665169	220	720608	124	765128	159	783177	109, 180
599365	207	622100	17	630914	185	659205	68	665251	201	720806	124	765135	159	783504	147
		622308	17	630921	185	659304	68	665381	220	720905	124	765142	159	783634	176
6xxxxx		622407	17, 311	631102	195	659403	68	665503	201	721001	124	765159	159	783641	176
610107	9	622605	17, 311	631201	195	659458	68	665510	201	721100	124	765166	159	783658	176
610206	9	622704	17, 185	631300	195	659465	68	673409	103	721209	124	765173	159	784006	178
610305	9	622711	17, 185	632802	61	659472	68	673416	103	721308	124	765197	159	784013	178
611104	9	622728	17, 185	632901	61	659502	69	674406	103	721407	124	765203	159	784020	178
611302	9	622735	17, 185	635001	72	659601	69	674413	103	722107	125	765210	159	784105	178
611401	9	622742	17, 185	635155	72	659700	69	675106	103	755006	96	765227	159	784112	178
611500	9	622858	17	635209	72	659809	69	675113	103	755013	96	765234	159	784129	178
611609	9	622865	17	635308	72	663462	203	676202	106	755020	96	765241	159	784303	177
611708	9	622889	17	635407	72	663479	203	676509	106	755037	96	765258	159	784327	177
612002	9	622902	311	635605	72	663486	203	676707	106	755044	96	768013	157	784334	177
612101	9	622919	311	637104	72	663509	203	676806	106	755051	96	768020	157	784341	177
612200	9	622926	311	637203	72	663516	203	676905	106	755068	96	768037	157	784365	177
612309	9	624302	53	637302	72	663523	203	677001	106	755075	96	768044	157	784372	177
612408	9	625002	16	637401	72	663530	203	677209	106	755082	96	768051	157	784389	177
612507	9	625057	16	637500	72	663547	203	677308	106	755099	96	768068	157	784396	177
613009	9	625101	16	637609	72	663608	203	677506	106	755105	96	768075	157	784419	177
613108	9	625606	16	637791	107	663615	203	677810	105	755112	96	768082	157	784426	177
613207	9	625705	16	637807	107	663622	203	677827	105	755136	96	768099	157	784433	177
613603	9	625804	16	637814	107	663639	203	677834	105	755143	96	768105	157	784730	176
613702	9	626504	259, 306	637821	107	663646	203	678008	105, 267	755259	96	768112	157	784747	176
613801	9	626801	15	637838	107	663653	203	678015	105, 267	755273	96	780008	171	784754	176
617014	47, 296	627600	12	637845	107	663660	203	678022	105, 267	755334	95	780015	171	784761	176
617069	295	627617	12	638101	198	663691	203	678039	105	755341	95	780022	171	784778	176
617076	295	627624	12	638309	72	663707	203	678046	105	755358	95	780039	171	785003	147
617083	295	627631	12	638507	72	663745	203	678053	105	755365	95	780046	171	785010	147
617090	295	627648	12	638705	72	663752	203	678060	105	755372	95	780053	171	785324	177
617106	295	627655	12	638903	72	663769	201	679005	210	755389	95	780060	171	785546	176
617205	295	627662	12	639009	72	663776	201	680018	65	755396	95	780077	171	785553	176
617304	295	627679	12	639016	72	663783	203	682104	102	755464	95	780084	171	785560	176
617403	295	627686	12	639023	72	663790	203	682302	102	755556	97	780091	171	785577	176
617410	295	627716	12	640104	63	663806	203	682401	102	755563	97	780107	171	785584	176
617427	295	627730	12	640203	63	663820	203	689608	102	755570	97	780114	171	785607	175
617434	295	627747	12	640401	63	663844	203	689806	102	755587	97	780121	171	785614	174

Art.-Nr.	Seite	Art.-Nr.	Seite	Art.-Nr.	Seite	Art.-Nr.	Seite	Art.-Nr.	Seite	Art.-Nr.	Seite	Art.-Nr.	Seite	Art.-Nr.	Seite
785621	174	794173	167	8xxxxx		801659	21	806104	22	808474	303	826324	34	841235	45
785638	174	794180	167	800102	25	801666	20	806111	22	808504	228	830000	4	842003	45
785645	175, 184	794197	167	800119	25	801703	21	806128	22	808511	228	830048	4	842010	45
785652	175, 184	794203	167	800126	25	801710	21	806135	22	808566	228	830055	4	842102	41
785669	175	794210	167	800133	25	801727	21	806142	22	808573	228	830154	4	842119	44
785676	175	794227	167	800140	25	801734	21	806159	22	809150	303	830208	4	842201	41
785683	175	794234	167	800157	25	801826	21	806203	22	809242	303	830253	4	842218	44
785690	175	794241	167	800218	25	801833	21	806210	22	809259	303	830352	5	842256	44
785706	179	794258	167	800225	25	801840	20	806227	22	809600	119	830376	5	842317	44
785713	179	794265	167	800232	25	801857	20	806234	22	809709	119	830406	4	842355	44
785720	179	794272	167	800249	25	801864	20	806241	22	809716	119	830505	4	842409	41
785737	174	794289	167	800300	25	801871	20	806258	22	809754	119	830604	4	842423	42
785744	174	794296	167	800317	25	801901	302	806302	22	810002	317	831007	3	842522	42
785751	175	794319	169	800324	25	801918	302	806319	22	810101	317	831205	3	842539	43
785768	175	794326	169	800331	25	801925	301	806326	22	810200	317	831403	3	842546	43
785799	175	794333	169	800348	25	801932	302	806333	22	810309	333	831502	3	842553	44
785805	176	794340	169	800355	25	801956	302	806340	22	810507	154	831601	3	842607	41
785812	176	794357	169	800409	25	801963	301	806357	22	810514	321	831700	3	842614	44
785829	179	794364	169	800416	25	801994	301	806401	23	810606	317	832004	2	842621	42
785836	179	794371	169	800423	25	802021	97	806418	23	810613	316	832202	2	842638	43
785843	179	794388	169	800430	25	802038	97	806425	23	810651	316	832400	2	842645	43
785850	179	794395	169	800447	25	802045	97	806432	23	810668	316	832509	2	842652	44
785867	179	794401	169	800454	25	802052	97	806449	23	810705	327	832608	2	842669	42
785874	179	794418	169	800522	25	802168	21	806456	23	810712	327	832707	2	842676	40
785881	179	794425	169	800539	25	802205	21	806524	23	810729	327	832806	2	842706	41
785898	179	794432	169	800546	25	802212	21	806531	23	810736	327	833506	3	842713	44
785904	179	794449	169	800553	25	802229	21	806548	23	810743	327	834206	8	842720	42
786239	180	794456	169	800621	25	802236	21	806555	23	810910	150	834404	8	842737	43
786307	178	794463	169	800638	25	802243	21	806623	23	810958	150	834701	8	842744	43
786314	178	794470	169	800645	25	802328	21	806630	23	812204	320	834909	8	842751	44
786321	178	794487	169	800652	25	802335	21	806647	23	812266	318	835104	8	842799	42
786338	178	794494	169	800720	25	802342	21	806654	23	812273	319	835401	5	842904	41
786345	178	794500	163	800737	25	802427	21	806722	23	812280	319	835432	5	842928	42
786352	178	794517	169	800812	25	802434	21	806739	23	812372	318	835500	5	842966	42
786369	178	794524	169	800829	25	802441	21	806814	23	820209	39	835531	5	843000	41
786376	178	794531	169	800836	25	802502	21	806821	23	820308	39	835609	5	843055	44
786383	178	795101	163	800843	25	802519	21	806838	23	820407	39	835630	5	843109	41
786413	180, 195	795309	163	800850	25	802526	21	806845	23	820605	50	836002	6	843154	44
786420	180, 195	795507	163	800867	25	802533	21	806852	23	820612	50	836019	6	843451	59
786437	180	795705	163	800874	25	802540	21	806869	23	825518	32	836026	6	844205	36
786451	180	795903	163	801208	20	802601	21	806876	23	825525	32	836033	6	844212	36
786499	180	796306	163	801215	20	802618	21	806913	23	825532	32	836040	6	844229	37
787007	165	796405	163	801222	20	802625	21	806920	23	825549	32	836101	6	844236	37
787014	165	796603	163	801239	20	802632	21	806937	23	825556	32	836200	6	844243	37
787021	165	796702	163	801246	20	802649	21	806944	23	825563	32	836309	6	844250	36
787038	165	796801	163	801253	20	802656	21	806951	23	825570	32	836408	6	844267	37
787045	165	798010	163	801307	20	804001	23, 25	806968	23	825600	32	836507	6	844274	37
787052	165	798034	163	801314	20	804018	23, 25	806975	23	825617	32	837108	6	844281	37
787069	165	798164	163	801321	20	804025	23, 25	807019	97	825624	32	837207	6	844298	37
787076	165	798171	163	801338	20	804032	23, 25	807118	23	825631	32	837306	6	844304	37
787083	165	798249	163	801345	20	804049	23, 25	807125	23	825648	32	837405	6	844311	37
787090	165	798805	163	801352	20	804056	23, 25	807132	23	825655	32	837603	6	844328	37
787113	165	798904	163	801406	21	804100	21	807224	23	825662	32	838105	7	844335	37
787120	165	799147	173	801413	21	804117	21	807323	23	826003	33	838204	7	844342	37
787144	165	799154	173	801420	21	804124	21	807330	23	826010	33	838303	7	844359	49
787151	165	799161	173	801437	21	804131	21	807705	148	826027	33	838501	7	844366	49
787175	165	799178	173	801444	21	804148	21	807804	148	826034	33	838600	7	844403	37
787182	165	799383	173	801451	21	804155	21	808108	23	826041	33	838617	7	844410	41
787267	165	799390	173	801505	21	804162	21	808153	23	826058	33	839003	15	844427	41
794050	173	799406	173	801512	21	804179	21	808207	301	826065	33	839010	11	844434	41
794067	173	799413	173	801529	21	805107	21	808214	301	826102	33	839300	7	844441	41
794074	173	799420	173	801536	21	805114	21	808221	301	826119	33	839409	7	845028	40
794081	173	799437	173	801543	21	805121	21	808238	301	826126	33	839997	258	845035	40
794098	173	799444	173	801550	21	805138	21	808245	301	826133	33	841020	45	845042	40
794111	167	799451	173	801604	21	805145	21	808306	302	826140	33	841105	45	845059	40
794135	167	799468	173	801611	21	805152	21	808313	302	826157	33	841112	45	855102	66
794142	167	799475	173	801628	21	805534	303	808405	302	826164	33	841129	45	855119	66
794159	167	799482	173	801635	21	805541	303	808412	302	826201	32	841136	45	855201	273, 313
794166	167			801642	21	805558	303	808429	302	826300	34	841228	45	855218	273, 313

Art.-Nr.	Seite	Art.-Nr.	Seite	Art.-Nr.	Seite	Art.-Nr.	Seite	Art.-Nr.	Seite	Art.-Nr.	Seite	Art.-Nr.	Seite	Art.-Nr.	Seite
855508	66	856239	48	861837	27	869406	26	878118	155	880289	31	9xxxxx		970638	248
855607	66	856246	48	862209	28	869413	26	878125	155	880302	29	923351	298	970652	247
855652	66	856253	47	862421	28	869420	26	878132	155	880319	29	931219	236	970669	247
855669	66	856291	49	862438	28	869437	26	878149	155	880326	29	931226	236	970676	247
855676	66	856307	49	862513	28	869505	26	878408	155	880357	31	931233	236	970683	247
855683	67	856314	49	862520	28	869512	26	878606	155	880364	31	931240	236	970690	247
855690	67	856321	54	862537	28	869529	26	878804	152	880371	31	931257	236	971017	249
855706	67	856338	54	862629	28	869536	26	878811	152	880388	31	932001	307	971024	249
855713	66	856345	54	862636	28	869604	26	878828	152	880401	29	932018	307	971031	249
855720	66	856352	54	862711	28	869611	26	878835	152	880418	29	932858	307	971048	249
855737	66	856369	54	862728	28	869628	26	878842	152	880425	29	933329	237	971055	249
855744	67	856376	54	862735	28	869635	26	878859	152	880456	31	933336	237	971062	248
855751	104	860083	111	862902	28	869727	26	878903	152	880463	31	933343	237	971079	248
855768	47	860304	111	862926	28	869734	26	878910	152	880470	31	933350	237	975251	246
855775	67	860502	110	862933	28	869819	26	878927	152	880487	31	933367	237	975268	246
855782	67	861202	27	862940	28	869826	26	878934	152	880524	29	933404	307	975275	246
856000	46	861219	27	862957	28	869833	26	878941	152	880555	31	933657	307	975305	243
856017	46	861226	27	864104	27	869840	26	878958	152	880562	31	933688	217	975312	243
856024	46	861233	27	864128	27	869857	26	880005	29	880609	29, 31	934029	245	975329	243
856031	46	861400	27	864135	27	869864	26	880012	29	880616	29, 31	935286	329	975350	249
856048	46	861417	27	864142	27	869918	26	880029	29	880623	29, 31	939949	307	975374	248
856055	46	861424	27	864159	27	869925	26	880050	30	880630	29, 31	939956	307	975398	247
856062	47	861431	27	864166	27	871102	328	880067	30	880647	29, 31	970232	327	975480	292
856079	47	861509	27	866009	130	871201	151	880074	30	880654	29, 31	970249	327	975497	292
856086	46	861516	27	868522	27	871300	328	880104	29	880661	31	970256	327	975503	292
856109	77	861523	27	868546	27	871546	31	880111	29	880678	31	970270	327	975510	292
856116	52	861530	27	868553	27	871706	130	880128	29	880685	31	970362	249	975527	292
856123	51	861608	27	868577	27	871713	130	880159	30	880692	31	970386	246	975534	294
856147	51	861615	27	869208	26	871805	129	880166	30	880869	31	970393	246	975541	294
856154	47	861622	27	869215	26	871812	129	880173	30	890233	303	970430	249	975732	241
856178	47	861639	27	869222	26	876602	153	880203	29	890240	303	970447	249	975749	241
856185	46	861707	27	869239	26	876619	153	880210	29	890257	303	970515	332	975756	241
856192	47	861714	27	869307	26	877005	328	880227	29	890349	302	970607	246	975800	241
856208	48	861721	27	869314	26	877104	328	880258	31	890356	302	970614	246	980033	79
856215	48	861738	27	869321	26	877203	328	880265	31			970621	246	980101	131
856222	48	861820	27	869338	26	878101	155	880272	31						



Hendi BV
Steenoven 21
3911 TX Rhenen
Niederlande
T: +31 (0)317 68 10 40
F: +31 (0)317 68 10 45
info@hendi.eu, www.hendi.eu

Hendi Polska Sp. z o.o.
ul. Magazynowa 5
62-023 Gądk
Polen
T: +48 61 658 70 00
F: +48 61 658 70 01
info@hendi.pl, www.hendi.pl

Hendi Food Service Equipment GmbH
Gewerbegebiet Ehring 15
5112 Lamprechtshausen
Österreich
T: +43 (6274) 200 10 0
F: +43 (6274) 200 10 20
office.austria@hendi.eu, www.hendi.eu

Hendi Food Service Equipment Romania Srl
Str. 13 decembrie 94A, Hala 14
Braşov 500164
Rumänien
T: +40 268 320330
F: +40 268 320335
office@hendi.ro, www.hendi.eu

Hendi HK Ltd.
1208, 12/F, Exchange Tower
33 Wang Chiu Road, Kowloon Bay
Hong Kong
T: +852 2154 2618
info-hk@hendi.eu
www.hendi.eu

HÄNDLER

www.hendi.eu