



HENDI
FOOD SERVICE EQUIPMENT



KATALOG **2018**



Professionelle Küchenprodukte

KATALOG **2018**

Hendi Food Service Equipment ist Anbieter und Hersteller von Non-Food-Produkten für den Gastronomie- und Grossküchenbedarf. Unser Sortiment reicht von Catering- über Buffet- und Tabletop-Produkten, bis hin zu Küchenhelfern und Kleingeräten in Elektro- und Gasausführung. Seit unserer Gründung im Jahr 1934 hat Hendi ein kontinuierliches Wachstum erlebt und ist heute ein internationales Unternehmen mit Niederlassungen in den Niederlanden, Österreich, Polen, Großbritannien, Rumänien und Griechenland. Darüber hinaus haben wir unsere eigenen Vertriebsmitarbeiter in den wichtigsten europäischen Ländern wie Deutschland, Frankreich und Italien.

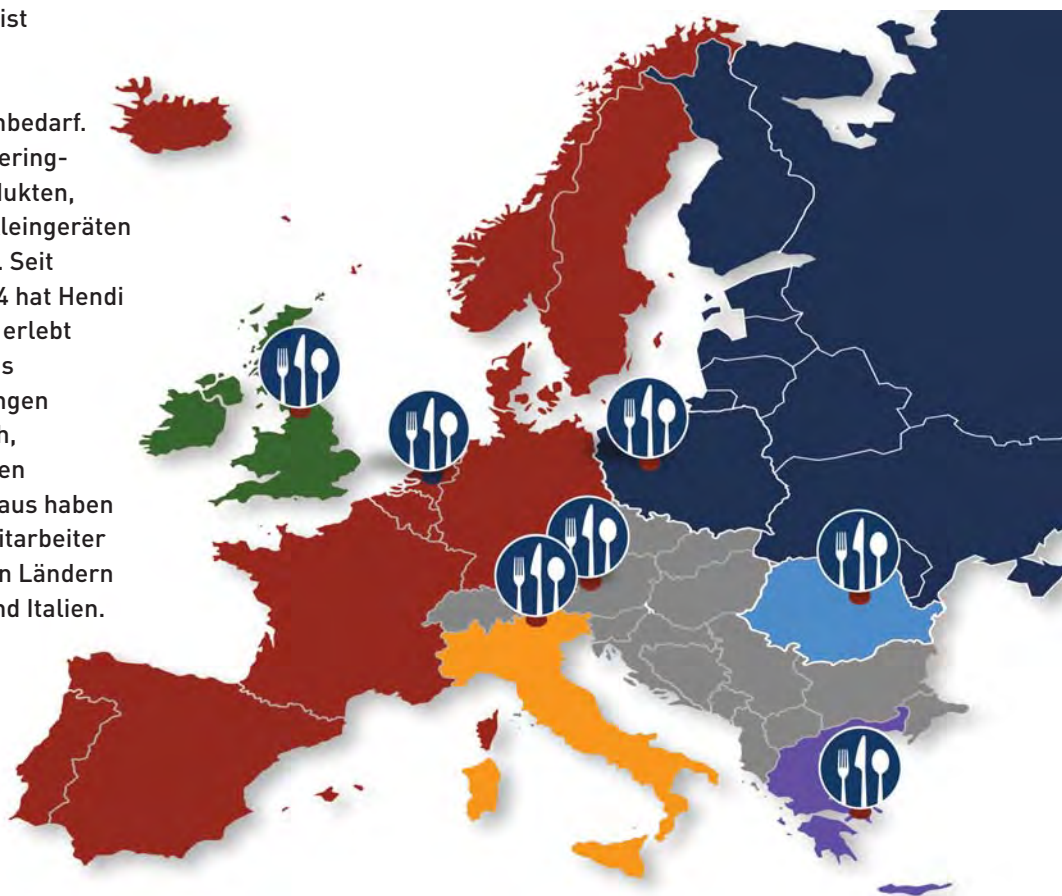

■ Hendi BV

Steenoven 21, 3911 TX Rhenen
Die Niederlande
T: +31 (0)317 68 10 40
F: +31 (0)317 68 10 45
info@hendi.eu, www.hendi.eu

■ Hendi Polska Sp. z o.o.

ul. Magazynowa 5, 62-023 Gądki
Polen
T: +48 61 658 70 00
F: +48 61 658 70 01
info@hendi.pl, www.hendi.pl

■ Hendi Food Service Equipment GmbH

Gewerbegebiet Ehring 15
5112 Lamprechtshausen, Österreich
T: +43 (6274) 200 10 0
F: +43 (6274) 200 10 20
office.austria@hendi.eu, www.hendi.eu

■ Hendi UK Ltd.

Central Barn, Hornby Road
Lancaster, LA2 9JX
Vereinigtes Königreich
T: +44 (0) 333 0143200
sales@hendi.co.uk, www.hendi.co.uk

■ Hendi Food Service Equipment Romania S.R.L.

Str. 13 decembrie 94A, Hala 14
Braşov 500164 RO
Rumänien
T: +40 268 320330
F: +40 268 320335
office@hendi.ro, www.hendi.eu

■ PKS Hendi South East Europe SA

5 Metsovou Str.
18346 Moschato, Athens
Griechenland
T: +30 210 483 97 00
F: +30 210 483 97 10
office.greece@hendi.eu, www.hendi.eu

■ Hendi Italia S.R.L.

Boznerstrasse 63 - Via Bolzano, 63
39057 Eppan a.d.W.-Appiano s.s.d.v.(BZ)
Italien
T: +39 471 918 656
F: +39 471 505 566
office.italy@hendi.eu, www.hendi.eu

■ Hendi HK Ltd.

1208, 12/F, Exchange Tower
33 Wang Chiu Road, Kowloon Bay
Hongkong
info-hk@hendi.eu
www.hendi.eu

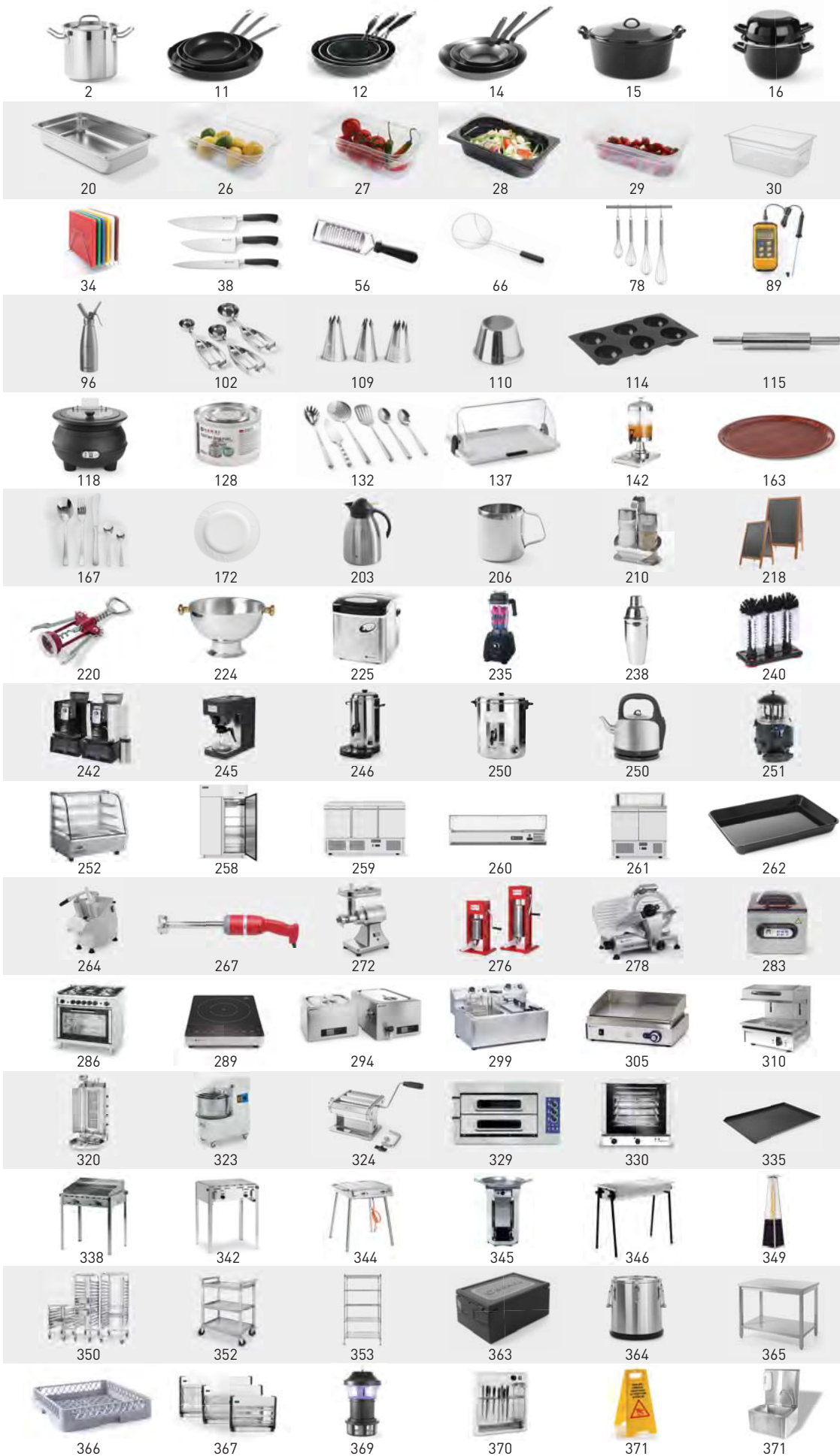

**TÖPFE
UND PFANNEN**

**GASTRONORM-
BEHÄLTER**

KÜCHENARTIKEL

**EISPORTIONIERER
& BÄCKEREI-
PRODUKTE**

BUFFET

TISCHARTIKEL

**BAR- UND
GETRÄNKEARTIKEL**

HEIßGETRÄNKE

**KÜHLUNG
UND VITRINEN**

**LEBENSMITTEL-
VERARBEITUNG**

**THERMISCHE
LEBENSMITTEL-
VERARBEITUNG**

ÖFEN & PASTA

**GRILLER
UND HEIZGERÄTE**

**LAGERUNG
& TRANSPORT**

HYGIENE

Übersicht der Produktneuheiten 2018

<p>GASTRONORM-BEHÄLTER</p> <p>Gastronorm behälter Budget Line mit griffen Seite 25</p> 	<p>GASTRONORM-BEHÄLTER</p> <p>Lila/Antiallergen HACCP Artikel Seite 32</p> 	<p>KÜCHENARTIKEL</p> <p>Pinzette Seite 70</p> 
<p>KÜCHENARTIKEL</p> <p>Rührbesen Seite 78</p> 	<p>KÜCHENARTIKEL</p> <p>Speiseringe Seite 94</p> 	<p>KÜCHENARTIKEL</p> <p>Räucherbox Seite 95</p> 
<p>EISPORTIONIERER & BÄCKEREI-PRODUKTE</p> <p>Eiscreme Maschine Seite 107</p> 	<p>BUFFET</p> <p>Saftkanne mit Eiwürfelkühlung Seite 143</p> 	<p>BUFFET</p> <p>Serviertablett Melamin mit Holzoptik Druck Seite 164</p> 
<p>TISCHARTIKEL</p> <p>Besteck Profi Line Seite 166</p> 	<p>TISCHARTIKEL</p> <p>Besteck Kitchen Line Seite 168</p> 	<p>TISCHARTIKEL</p> <p>Fettresistentes Papier Seite 193</p> 

NEW!

TISCHARTIKEL

Emailliert
Seite 194



TISCHARTIKEL

Paellapfanne Emailliert
Seite 195



TISCHARTIKEL

Miniatur Pfannen Melamin "Little Chef"
Seite 199



TISCHARTIKEL

Pfeffer- und Salzmühle
Seite 212



BAR- UND GETRÄNKEARTIKEL

Soda Siphon
Seite 227



BAR- UND GETRÄNKEARTIKEL

Slush Eis Maschine
Seite 234



BAR- UND GETRÄNKEARTIKEL

Barmixer Manuell, mit schalldämmender Schutzhaube
Seite 236



HEISSGETRÄNKE

Kaffeemaschine Profi Line
Seite 245



HEISSGETRÄNKE

Elektrischer Wasserkocher
Seite 250



Übersicht der Produktneuheiten 2018

KÜHLUNG UND VITRINEN

Warmhaltevitrinen
Seite 252



KÜHLUNG UND VITRINEN

Aufsatz Vitrinen
Seite 254



LEBENSMITTELVERARBEITUNG

Gemüseschneider Kitchen Line
Seite 266



LEBENSMITTELVERARBEITUNG

Professioneller Planetenrührer
Seite 269



LEBENSMITTELVERARBEITUNG

Tortillapresse
Seite 275



LEBENSMITTELVERARBEITUNG

Vakuum Kammer Maschine Profi Line
Seite 282



THERMISCHE LEBENSMITTELVERARBEITUNG

Induktionskocher Display Line
Seite 288



THERMISCHE LEBENSMITTELVERARBEITUNG

Induktionskocher Modell 380V
Seite 291



THERMISCHE LEBENSMITTELVERARBEITUNG

Einbau Induktions Kocher
Seite 293



THERMISCHE LEBENSMITTELVERARBEITUNG

iVide Sous Vide Stab
Seite 294



THERMISCHE LEBENSMITTELVERARBEITUNG

Dörrautomat Profi Line
Seite 297



THERMISCHE LEBENSMITTELVERARBEITUNG

Induktionsfriteuse Kitchen Line
Seite 303



THERMISCHE LEBENSMITTELVERARBEITUNG

Mikrowelle
Seite 316



ÖFEN & PASTA

Pastamaschinen
Seite 324



ÖFEN & PASTA

Heißluftofen H90 & H90S
Seite 330



GRILLER UND HEIZGERÄTE

Ofenhandschuhe hitzeresistent
Seite 347



LAGERUNG & TRANSPORT

Amerbox Thermo Catering Container
Seite 358



LAGERUNG & TRANSPORT

Kühlelement und Kühladapter
Seite 363



HYGIENE

Waschbecken mit Kniebedienung
Seite 371



INDEX A-Z

A

Abräumbehälter.....	366
Abräumwagen - 7 x GN 1/1.....	350
Abstandhalter für Pizzen.....	325
Abtropfgitter.....	26-27
Abtropfmatte.....	239
Allzweckzange.....	69
Aluminiumgussbratpfannen.....	10-11
Aluminium storage rack for GN containers.....	354
Analoger Küchenwecker.....	90
Antirutschmatte.....	36
Antrieb des Stabmixers Kitchen Line - regelbare Geschwindigkeit.....	268
Antrieb des Stabmixers Kitchen Line - regelbare Geschwindigkeit.....	268
Apfelentkerner.....	49
Aqua Grill.....	306
Arbeitsplatte hinten für Grillsystem Green Fire.....	340
Arbeitsplatte seitlich für Grillsystem Green Fire.....	340
Arbeitstisch.....	365
Aschenbecher.....	216
Aschenbecher Kitchen Line.....	216
Aschenbecher mit Rinne.....	216
Aschenbecher Profi Line.....	216
Ascher mit Aschebehälter.....	216
Ascher mit Deckel.....	216
Aschsammler.....	216
Aufbewahrungsbehälter Gastronorm 1/1.....	30, 32
Aufbewahrungsbehälter Gastronorm 1/2.....	30, 32
Aufbewahrungsbehälter Gastronorm 1/3.....	31-32
Aufbewahrungsbehälter Gastronorm 1/4.....	31-32
Aufbewahrungsbehälter Gastronorm 1/6.....	31-32
Aufbewahrungsbehälter Gastronorm 1/9.....	31-32
Auflaufförmchen.....	117, 198
Auflaufform rechteckig.....	194
Aufsatz Auslagevitrine.....	253
Aufsatz für 2 Bain-Marie Töpfe.....	124
Aufsatz Kühlvitrine 78 Liter.....	255
Aufsatzkühlvitrine.....	260
Aufsatz Kühlvitrine 58 Liter.....	254
Aufsatz Kühlvitrine 68 Liter.....	254
Aufsatz Kühlvitrine 98 Liter.....	255
Aufsatz Salatvitrine.....	253
Aufsatz Tiefkühlvitrine.....	253
Aufsatz Vitrinen.....	254
Aufschnittmaschine 220 -rote Sonderedition.....	277
Aufschnittmaschine Kitchen Line 250.....	280
Aufschnittmaschine Kitchen Line 300.....	280
Aufschnittmaschine Kitchen Line 250 mit Teflonbeschichtung.....	280
Aufschnittmaschinen Kitchen Line.....	280
Aufschnittmaschinen Profi Line.....	278
Aufschnittmaschine Profi Line 195.....	278
Aufschnittmaschine Profi Line 220.....	278
Aufschnittmaschine Profi Line 250.....	279
Aufschnittmaschine Profi Line 300.....	279
Ausbeinmesser.....	39-40, 43
Ausgießer.....	221
Ausgießer Free-Flow.....	221
Auslageplatte.....	262-263
Auslagetablett - rechteckig.....	207
Ausstechformset.....	111
Austernmesser.....	171

B

Babaform.....	110
Backblech.....	335

Backblech gelocht GN 1/1 - mit 4 Aufkantungen.....	336
Backblech GN 1/1 - mit 4 Aufkantungen.....	336
Backblech - perforiert GN 2/3 - mit 4 Aufkantungen.....	337
Backblech - perforiert, silikonbeschichtet GN 2/3 - mit 4 Aufkantungen.....	337
Back- & Butterpinsel flach.....	111
Back- & Butterpinsel Silikon.....	111
Bäckerei.....	335
Bäckerei Heissluftofen - 600x400 mm.....	334
Bäckereiofen Digital mit Beschwadung.....	334
Bäckereiofen mit Beschwadung.....	334
Bäckerei Rundsieb.....	115
Backformen aus Silikon.....	114
Back-/Grillmatten & Grillgitter Anti-Haft.....	113
Backmatte aus Silikon.....	113
Backschaufel.....	77
Backschaufel.....	77
Backschaufel perforiert.....	77
Baguetteschale.....	183
Baguetteschneidebrett.....	37, 146
Bain-Marie Gastronorm.....	319
Bain-Marie Kitchen Line.....	319
Bain-Marie Kitchen Line mit Ablasshahn.....	319
Bake- & Grill-Master.....	343
Bake-Master Maxi.....	343
Bake-Master Mini.....	343
Banana Royal Platte.....	207
Bar Aufbewahrungsflaschen.....	233
Bar Caddy.....	239
Bar Löffel.....	238
Barmaß.....	238
Barmatte Gummi.....	239
Barmixer Manuell, mit schalldämmender Schutzhaube.....	236
Barmixer Touch, mit schalldämmender Haube.....	237
Bar Sieb.....	238
Becher.....	194
Behälter antihafbeschichtet.....	336
Behälter aus Edelstahl passend für runde Chafing Dishes.....	125
Behälter Melamin.....	152
Beilagenschüssel.....	179, 202
Beilagenschüssel.....	183, 192
Beilagen-/ Suppenschüssel.....	202
Besteckbehälter.....	160, 356
Besteckbehälter.....	160
Besteckbehälter mit Unterbau GN 1/1.....	160
Besteckköcher.....	160
Besteckköcher.....	366
Besteckkorb.....	366
Besteck Budget Line.....	170
Besteck Profi Line.....	167
Besteck Kitchen Line.....	169
Bierabstreicher.....	241
Bierglasträger.....	162, 241
Bierzapfsäule.....	241
Blech für Baguettes.....	335
Blech gelocht.....	335
Blech gelocht - 3 seitig aufgekantet.....	335
Blinispfanne.....	14
Bombétopf - mit Deckel.....	9
Bonhalter.....	214
Bonschiene.....	54
Bontablett.....	214
Bratenschnur.....	60

Bratenthermometer mit Timer.....	88
Bratentopf - mit Deckel.....	6
Bratentopf - mit Deckel.....	4
Bratenwender.....	75, 133
Bräter.....	15
Bräter Gusseisen - mit Deckel.....	15
Bratpfanne.....	11-12, 14
Bratpfanne, Antihafbeschichtet - ohne Deckel.....	5
Bratpfanne - extra hoch.....	11
Bratpfannen.....	13
Bratpfannen Aluminium „Marmor Professional“.....	12
Bratpfannen Aluminium „Platinum Professional“.....	13
Bratpfannen Klassik Stahl.....	14
Bratpfannenschaufel.....	132
Bratpfanne - ohne Deckel.....	5, 7
Bratschaufel.....	71
Brennpaste.....	128
Brennpaste Blaze.....	128
Brennpastenbehälter.....	128
Brioche.....	114
Brötchen-Center GN 1/2.....	145
Brötchenhalter.....	263
Brötchenstreicher - Wellenschliff.....	49
Brotkorb.....	145
Brotkörbe.....	145
Brotkorb GN 1/1.....	145
Brotkorb mit Rolltop-Deckel.....	145
Brotkorb - oval.....	200
Brotkorb - rechteckig.....	200
Brotkorb - rund.....	200
Brotmesser.....	39, 41, 43
Brottschale - oval.....	200
Brottschale - rund.....	200
Brottschneidbrett.....	37, 146
Brottschneidbrett.....	37, 146
Brottsaschen.....	201
Brottsaschen aus Papier.....	201
Brottsaschen quadratisch.....	201
Brottsaschen rund.....	201
Buffet - Bambusständer mit Schüsseln.....	154
Buffetlöffel und Serviergabeln.....	132
Buffetplatte.....	155
Buffetplatte rechteckig.....	153
Buffetschale oval.....	153
Buffetständer - Antirutsch.....	154
Buffetständer - Antirutsch.....	154
Buffet-Tablett GN 1/1.....	158
Buffet-Tablett rechteckig.....	158
Buffet-Tablett rechteckig mit Griffen.....	158
Buffet-Tabletts und Hauben.....	136
Buffet-Tisch.....	147
Buffet-Wellenplatte.....	157
Butan Gaskartuschen.....	306
Butterdose - mit Deckel.....	215
Butterroller.....	49
Butter & Soßenschälchen.....	198

C

Cannele Bordelais.....	114
Catering-Marker.....	31
Catering Möbel zusammenklappbar.....	147
Chafing Dish Brennpaste.....	128-129
Chafing Dish Brennpaste Eimer.....	129
Chafing Dish Brennpaste Flasche.....	129
Chafing Dish elektrisch Pollina.....	120
Chafing Dish elektrisch Savoi.....	120
Chafing Dish elektrisch Tellano.....	120

Chafing Dish elektrisch Tesino	120
Chafing Dishes	121
Chafing dish Gastronorm 1/1.....	121, 123
Chafing Dish Gastronorm 1/1	122
Chafing Dish Gastronorm 1/2	123
Chafing Dish Heizung	127
Chafing Dish Heizung zur Montage an der Wasserpfanne.....	127
Chafing Dish Rolltop Gastronorm 1/1	121, 125
Chafing Dish Rolltop - rund.....	125
Chafing Dish - rund.....	124, 126
Chafing Dish Servier- und Vorlegebesteck	133
Chafing Dish Set	122
Champagnerkühler.....	224
Champagnerkühler Economic.....	224
Cocktailshaker	238
Cocktailshaker Boston.....	238
Cocktailshaker konisch.....	238
Cocktail Stössel.....	238
Crème-Brûlée Brenner	117
Crème-Brûlée-Brenner flimmerfrei	116
Crêpes Pfanne.....	11-12, 14
Crepesplatte - einzeln	314
D	
Deckel für Eimer mit verstärktem Boden	64
Dekorationsset für Kuchen und Dessert.....	109
Dekoriermesser.....	49, 51
Dekorierset mit Tasche - 6 Teilig.....	51
Diarolförmchen	110
Digitale Küchenwaage	85
Digitale Küchenwaage	85
Digitale Küchenwecker	90
Digitales Einstechthermometer	89
Dönergrill Gas Profi Line.....	320
Doppelwandige Heissgetränkspender	248
Dörrautomat Kitchen Line.....	296
Dörrautomat Profi Line.....	297
Dosenöffner	54
Dosenöffner für Großküchen.....	54
Dosen- und Kronkorken Öffner „Prikit“	221
Dosierpumpe für Brennpaste.....	129
Drahtbürste.....	347
Dressingtopf.....	157
Dressing- und Pfannen-Schneebesen	80
Drückascher	216
Duobrenner.....	129
Durchlauf Toaster	315
E	
Eierbecher	215
Eierlöffel.....	215
Eierschneider oval	54
Eierschneider rechteckig.....	54
Eimer.....	63-64
Eimer mit verstärktem Boden.....	64
Einbau Induktions Kocher 1000 W.....	293
Einsatz Reiskochtopf - perforiert	9
Einstechthermometer	89
Einstechthermometer mit Digitalanzeige	89
Eisbecher	215
Eiscremebehälter	106
Eiscremebehälter Kitchen Line.....	106
Eiscreme Maschine.....	107
Eiscremeschale Clown	186
Eiscreme Spachtel mit Tritan Griff.....	105
Eiscrusher - elektrisch.....	226
Eisdipper Kitchen Line	105
Eisdipper Stöckel	103
Eiseimer doppelwandig	224
Eisportionier Kitchen Line.....	104
Eisportionier Profi Line	104
Eisportionier Stöckel.....	103
Eisportionier Stöckel	102
Eisportionier Stöckel - oval.....	102
Eiswaffelständer	105
Eiswürfelbereiter.....	225
Eiswürfelform	224
Eiswürfelmaschine - Kitchen Line 12	225
Eiswürfelmaschine - Kitchen Line 15	225
Eiswürfelzange	224
Eiswürfelzerkleinerer	226
Eiswürfelzerkleinerer elektrisch.....	226
Elektrischer Fleischzartmacher	281
Elektrischer Wasserkocher - 1,8 L.....	65, 250
Elektrischer Wasserkocher - 4,2 L.....	65, 250
Elektrisches Dönermesser.....	321
Elektrisches Dönermesser - Akkubetrieben.....	321
Emailliert	194
Ersatzkanne für Standmixer.....	235
Ersatzkanne für Standmixer.....	235
Ersatzleuchten für das Insektenfanggerät	367
Ersatzmesser zu Artikel 855201.....	305, 347
Essig- und Ölflasche quadratisch	209
Etagere.....	140
Etageren.....	140
F	
Farbcodierungsclips zu HACCP	
Aufbewahrungsbehälter	31, 33
Fast Food Tablett.....	161
Fettfilter für Friteusen	63
Fettfilterhalter	63
Fettresistentes Papier	193
Fettschaufel - feinmaschig.....	67
Feuerzeuggas	117
Fiesta 600.....	345
Fiesta 800.....	345
Fischpfanne.....	12
Fischpfanne - oval.....	11
Flaschenhalter.....	222
Flaschenöffner mit Auffangbehälter	220
Fleischbehälter	262
Fleischmesser.....	43
Fleischgabel.....	39, 41
Fleischgabel	132-133
Fleischgabel	77
Fleischgabel gebogen.....	39
Fleischhaken - 4er Set.....	60
Fleischklopfer	61
Fleischmesser	43
Fleischplattierer	61
Fleisch-/Pommesbehälter	62
Fleischtopf - mit Deckel	3, 6
Fleischwanne	262-263
Fleischwolf 198	274
Fleischwölfe.....	270
Fleischwolf Kitchen Line 12.....	272
Fleischwolf Kitchen Line 22.....	273
Fleischwolf Profi Line 12	270
Fleischwolf Profi Line 22	271
Fleischzartmacher für Shoarma	281
Fluke Food Pro.....	88
Fluke Food Pro Plus.....	88
Flüssigbrennstoff Blase.....	130
Flüssigbrennstoff mit Docht.....	130-131
Fondant-Trichter Kitchen Line	91
Fondant-Trichter Profi Line	91
Frikandellenschneider.....	62
Friteuse Blue Line	300
Friteuse Mastercook - 8 L.....	299
Friteuse Mastercook - 2 x 8 L	299
Friteuse Mastercook mit Ablasshahn - 8 l.....	299
Friteuse Mastercook - mit Ablasshahn 2 x 8 l.....	299
Fritteusen Mastercook.....	298
Frittierlöffel.....	66
Frittierschaufel	66-67
Frittierschaufeln & -Löffel.....	66
Frittierseier Aluminium.....	62
Frittierseier Edelstahl	62
G	
Gasanzünder.....	147
Gasherd - 5 Brenner mit Elektroofen.....	286
Gasherd - 5 Brenner mit offenem Unterbau.....	286
Gaskocher tragbar	306
Gastronorm 1/1.....	336
Gastronorm 2/3.....	337
Gastronorm Behälter 1/1.....	20, 22, 24-29
Gastronorm Behälter 1/2.....	21-22, 24-29
Gastronorm Behälter 1/3.....	21, 23, 25-29
Gastronorm Behälter 1/4.....	21, 23, 25-29
Gastronorm Behälter 1/6.....	21, 23, 25-29
Gastronorm Behälter 1/9.....	21, 23, 25-29
Gastronorm Behälter 2/3.....	20, 22, 24-25
Gastronorm Behälter 2/4.....	20
Gastronorm Behälter 1/1 perforiert.....	23
Gastronorm Behälter 1/2 perforiert.....	21, 23
Gastronorm Behälter 2/3 perforiert.....	21, 23
Gastronorm Behälter 1/1 perforiert.....	21
Gastronorm Behälter 1/3 perforiert.....	21
Gastronorm Behälter Budget Line.....	24
Gastronorm Behälter Budget Line mit Griffen ...	25
Gastronorm Behälter emailliert.....	336
Gastronorm Behälter emailliert GN 2/3.....	337
Gastronorm Behälter GN 1/1.....	156
Gastronorm Behälter GN 1/2	156
Gastronorm Behälter GN 1/3.....	156
Gastronorm Behälter Kitchen Line	22
Gastronorm Behälter Polykarbonat transparent..	27
Gastronorm Behälter schwarz Polykarbonat.....	28
Gastronormbehälter Tritan BPA Frei	26
Gastronormbleche Profi Line	336
Gastronorm-Deckel.....	21, 23, 25-29, 31, 33
Gastronorm-Deckel dichtschiessend.....	21, 23, 25
Gastronorm-Deckel mit Löffelaussparung ...	21, 23
Gastronorm-Platte mit schmalen Rand	151
Gastronormrost	336
Gastronormrost GN 2/3	337
Gebäckzange.....	135
Geflügelschere.....	41
Gemüselöffel.....	77
Gemüseschneider Kitchen Line	266
Gemüseschneider Professional	265
Gemüseschneider Profi Line	264
Gemüsesieb feinmaschig	83
Gemüsetopf - mit Deckel.....	2, 6
Geschirrspülkörbe & Abräumböden.....	366
Geschirrspülkorb Teller.....	366
Geschirrspülkorb universal feinmaschig	366
Geschirrspülkorb universal grobmaschig.....	366

Geschirrwashbrause	370	Holzkohlegrills	346	Käsehobel für Weichkäse	50
Gitterrost	335	Holzkohlegrill Patio	346	Käsemesser für Hartkäse	50
Gläserbürste hoch	240	Holzschneidbrett	37	Käsemesser für Weichkäse	50
Gläserbürste rund	240	Honigspender	207	Käserreihe	50
Gläserbürste standard	240	Hotdog Halter	92	Käserreihe elektrisch	321
Glasfaser	164	Hummergabel	171	Käsestreuer	208
Glaskanne	245	Hummergabeln und -Zange Set	171	Käse-/Zuckerdose	207
GN-Behälter Polypropylen	29	I		Kasserolle mit Deckel	183
GN-Behälter Profi Line	20	Induction cooker model 3000 M	292	Kasserolle mit Deckel, rund	183
Granit	163	Induktionsbratpfanne	10	Kellen & Wender, hitzebeständig	71
Grapefruitmesser	48	Induktionsfriteuse Kitchen Line	303	Kellnermesser	220
Green Fire	338	Induktionsfriteuse Kitchen Line - doppelt	303	Kerzenständer fünfarmig	147
Grill Gitter Anti-Haft PTFE	113, 296	Induktionsfriteuse Profi Line	302	Kinder	186
Grill-Master Maxi	342	Induktionsheizung für Chafing Dishes	126	Kinderteller „Bär“	186
Grill-Master Mini	342	Induktionskocher 2000W Display Line	289	Knoblauchpresse	54
Grill-Master Quattro	342	Induktionskocher 3500W Display Line	289	Kochlöffel	71
Grill Matte Anti-Haft PTFE	113	Induktionskocher Display Line	288	Kochlöffel Exoglass	75
Grillpfanne emailliert	343	Induktionskocher doppelt Display Line	289	Kochlöffel PBT	75
Grillpfanne, emailliert	341	Induktionskocher Modell 1800	292	Kochmesser	33, 38, 40, 43
Grillpfanne mit gerillter Bratfläche	11	Induktionskocher Modell 2000	292	Kochtopf - mit Deckel	9
Grillplatten Blue Line	305	Induktionskocher Modell 3500 D	290	Kontaktgrill - Doppelt	309
Grillplattenschaber	305, 347	Induktionskocher Modell 3500 D XL	290	Kontaktgrill - Einzel	308
Grillschürze	346	Induktionskocher Modell 5000 D XL	291	Kontaktgriller	308
Grillspachtel	72	Induktionskocher Modell 3500 M	292	Kontaktgrill - Panini	308
Grillspieß	347	Induktionswok Modell 3500	290	Körbe	200
Grillspieß Halter	341	Induktion Warmhalteplatte Display Line	289	Korkenzieher & Flaschenöffner	220
Grillsystem Green Fire 2 Brenner	338	Induktionskocher Modell 7000	291	Kreidemarker	219
Grillsystem Green Fire 3 Brenner	339	Infrarot-Thermometer	88	Kreidetafel mit Staffelei	219
Grillsystem Green Fire 4 Brenner mit fahrbarem Untergestell	339	Insektenvernichter elektronisch	367	Küchenmesser	38, 41
Grillzubehör	347	Insektenvernichter für den Aussenbereich	369	Kuchenschaukel	133
Grossküchensieb - doppelmassig	81	Insektenvernichter für den Innengebrauch	367	Küchenschere	51
Großküchenwaage - digital	85	Insektenvernichter für den Küchen- /Restaurantgebrauch	368	Küchenschüssel konisch	80
Gusseisen Grillplatte	341	Insektenvernichter mit Klebeplatten 100m ²	368	Küchenwaage	85
Gusseisen Grillrost	341	Insektenvernichter mit Klebeplatten 120 m ²	368	Kugelausstecher doppelt	48
H		Insektenvernichter mit Klebeplatten 80 m ²	368	Kugelausstecher einfach - oval	48
HACCP Anti-Rutsch Schneidfoliensset - 6teilig	36	Insektenvernichter wasserdicht	369	Kugelausstecher geriffelt	48
HACCP Aufbewahrungsbehälter	30	Isolier-Dispenser	205	Kugelmaßausgießer	222
HACCP Schneidfoliensset - 6teilig	36	Isolierkanne	203	Kühladapter EPP GN 1/1	363
Hackbeil	39, 41	Isolierkanne mit Innenbehälter aus Glas	204	Kühlelement GN 1/1	359, 361, 363
Hackblock aus Holz mit Untergestell	60	Isolier-Pumpkanne	204-205	Kühlschrank 670 L Profi Line	258
Hackblock aus Holz ohne Untergestell	60	iVide Sous Vide Stab	294	Kühlschrankthermometer	90
Hackblock aus Polyethylen mit Untergestell	60	J		Kühlschrank zweitürig 1300 L Profi Line	258
Hähnchenrost	336	Japanische Messer	42	Kühltisch dreitürig Kitchen Line	260
Halter für Besteckköcher	160	Julienneschneidscheiben	265	Kühltisch dreitürig Profi Line	259
Halterung für Vakuumrollen für 975374		K		Kühlische Kitchen Line	260
Vakuummaschine Kitchen Line	284	Kaffeebecher	177	Kühltisch zweitürig Kitchen Line	260
Hamburger Presse	275	Kaffeefilterpapier Ø 25 cm	245	Kühltisch zweitürig Profi Line	259
Hamburgerwender	72	Kaffeehaustablett - dekoriert	162	Kühl- und Tiefkühlschränke Profi Line	258-259
Händetrockner	371	Kaffeemaschinen	242	Kühl- und Tiefkühlvitrine	253
Handschaukel	84	Kaffeemaschine Profi Line	245	Kühlvitrine 280 Liter	255
Handschaukel Aluminium	84	Kaffee-Perkolator Doppelwandig	246	Kundenstopper Kreidetafel	218
Handschaukel Polypropylen	84	Kaffee-Perkolator einwandig	247	Kunststoffausgießer	221
Handsteaker Profi Line	61	Kaffee Perkolatoren	246	L	
Hebelkorkenzieher	220	Kaffeestampfer	244	Lavasteine - Fein	341
Heissgetränkespender	249-250	Kaffeetablett - oval	162	Lavasteine - grob	341
Heissgetränkespender Doppelwandig	248	Kaffee- / Teekanne mit Scharnierdeckel	206	Lavasteingitter	341, 343
Heißluftofen	332	Kaffeevollautomat Profi Line	242	Lebensmittel Trolley	356
Heißluftofen	332	Kanalmesser	48	Löffelhalter	133
Heißluftofen H90	330	Kartenhalter	214	Lounge Heizstrahler	349
Heißluftofen mit Beschwadung H90S	331	Kartoffelpresse	53	Löwenkopf	184
Hockerkocher	287	Kartoffelstampfer	53	M	
Hockerkocher Big Flame	287	Käsehobel für Hartkäse	50	Madeleines	114
Hockerkocher Kitchen Line	287			Mandoline	57
Holzkochlöffel	75			Mandoline V-Shape	57
Holzkohlegrill Resto	346			Mandoline V-Shape mit Doppelklinge	57

Meeresfrüchte-Präsentier	141
Mehrzweck Kannen	206
Melamin	148, 150, 190
Melamin Buffetständer	152
Menage Essig und Öl	211
Menage Set	186, 209-211
Menükartenhalter	214
Messbecher	84
Messbecher Edelstahl	84
Messbecher Polypropylen	84
Messer	270-273
Messer blau - für Fisch	45
Messer braun - für gekochtes Fleisch	44
Messer gelb - für Geflügel	45
Messer grün - für Gemüse und Obst	46
Messer Kitchen Line	40
Messermagnetleiste mit Haken	41
Messer non-stick beschichtet	279
Messer Profi Line	38
Messer rot - für rohes Fleisch	44
Messerschärfer	52
Messer Standard - schwarz	43
Messer weiss - für Käse und Brot	46
Mikrowelle 1000W	317
Mikrowelle mit Grill	316
Mikrowellen	318
Mikrowelle programmierbar 1000W	316-317
Mikrowelle programmierbar 1800W	318
Mikrowelle programmierbar via USB-Anschluss 1800W	318
Milchkännchen	206
Milchkanne	186
Milchschaumkännchen	206
Milchschaum Thermometer	90, 244
Milchshake Bereiter 1 Liter	232
Milchspender - 10,5 l	142
Miniatur Bratpfanne	197
Miniatur Grillplatte Little Chef	199
Miniatur Kasserolle mit Ausgießer	197
Miniatur Pfannen oval Little Chef	199
Miniatur Pfannen rund Little Chef	199
Miniatur Snack Eimer	196
Miniatur Snack Frittierkörbe	192
Miniatur Snack Kanne	196
Miniatur Snack Pfanne	196
Miniatur Snack Sieb	196
Miniatur Snack Wein Kühler	196
Miniatur Soßentöpfchen Little Chef	199
Mini-Cake	114
Mini-Madeleines	114
Mini-Muffins	114
Mini-Pfannenkuchenplatte	340
Muffins	114
Müllbeutel Halter	371
Multifunktions Buffet Ständer	144, 244
Multifunktionsofen Digital mit Beschwadung	333
Multifunktionsofen mit Beschwadung	333
Multifunktionsofen Snack	333
Multispender einzeln	142
Multispender und Saftkannen	142
Muscheltopf Emailliert - mit Deckel	16
N	
Nadeltüllen	100
Niedertemperaturofen	295
Nudelholz	115
O	
Obstkorb	200
Ofenform	189
Ofenformen Porzellan	188
Ofenform flach	189
Ofenform mit Ohrengriffen oval	188
Ofenform mit Ohrengriffen rechteckig	188
Ofenform oval	189
Ofenform rund	189
Ofenform Rustica oval	188
Ofenform Rustica quadratisch	188
Ofenform Rustica rechteckig	188
Ofenform Rustica rund	188
Ofenhandschuhe	337, 347
Ofenhandschuhe, Baumwolle	287, 337, 347
Ofenhandschuhe, feuerfeste Baumwolle	337, 347
Ofenhandschuhe, Glasfaser	337, 347
Ofenhandschuhe hitzeresistent	337, 347
Ofenthermometer	90
Olivenschale	182
Olivenschale Dreieck	182
Olivenschale Welle, dreigeteilt	182
Olivenschnecke	182
Ölkännchen	65
P	
Paella	345
Paellapfanne	17, 345
Paellapfanne Emailliert	17, 195
Paellapfannen	17
Palette gerade	73
Partypfanne	307
Party-Platte	159
Passiermühle	82
Passiersieb	81
Passiersieb - feine Maschung	81
Passiertuch	64
Pastaeinsatz	3
Pastamaschine elektrisch 170 mm	324
Pastamaschine manuell 140 mm	324
Pastaschüssel rund	153
Pastateller	179, 181
Pastetenförmchen	198
Pendelschäler	47
Perkolatoren einwandig	247
Pfandmünzen	240
Pfannenspritzschutz	5
Pfeffermühle	212
Pfeffer- und Salzmühle - Transparent	212
Pinzette für Fischgräten	70
Pinzette gebogen	70
Pinzette mit rundem Kopf	70
Pinzette universal	70
Pizzablech	327
Pizzablechhalter	326
Pizzabretter	327
Pizzagitter	327
Pizzamesser	49, 326
Pizzaofen	328
Pizzaöfen	329
Pizzaofen Basic 1/40	329
Pizzaofen Basic 2/40	329
Pizzaofen Basic 1/50 vetro	329
Pizzaofen Basic 2/50 vetro	329
Pizzaofen Reinigungsbürste	328
Pizzaschaufel	328
Pizza-Service Taschen	325
Pizza-Service Taschen - Box 350x350 mm	325
Pizza-Service Taschen - Box 450x450 mm	325
Pizzateig Box	326
Pizzatisch dreitürig	261
Pizzatisch zweitürig	261
Pizzazubehör	328
Platte Bark	184
Platte oval	173, 175, 177, 179, 181
Platte rechteckig	157
Platte Torro	184
Plattform Wagen	352
Polypropylen	162
Pommes Gatter	265
Pommesschaufel	67
Pommesschneider	59
Pommestütenhalter	193
Porzellan	156
Porzellan Delta	181
Porzellan Flora	175
Porzellan Gourmet	179
Porzellan Karizma	173
Porzellan Saturn	177
Porzellan Behälter für runde Chafing Dishes	125
Porzellan Ofen- und Snackline	189
Präsentierplatten und -schüsseln	182
Professioneller Planetenrührer 10 Liter	269
Professioneller Planetenrührer 20 Liter	269
Professioneller Planetenrührer 7 Liter	269
Puder-/Staubzucker Streuer	208
Q	
Querschäler	49
R	
Raclette-Pfännchen	15
Raspelscheibe	264
Räucherbox	95, 295
Regal für 18 Schneidscheiben	265
Regalsystem 5 Böden	353
Regalsystem Aluminium	355
Regalsystem Aluminium für GN Behälter	354
Regalsysteme	355
Regalwagen 15 x 600x400	350
Regalwagen - 15 x GN 1/1	350
Regalwagen zusammenschiebbar - 15 x GN 1/1	351
Reiben breit	56
Reiben schmal	56
Reibescheiben	264
Reinigungsbürste für Siebträger	244
Reiskocher	304
Reiskocher mit Dampfgarfunktion	304
Reiskochtopf - mit Deckel	9
Reparatursset KITCHEN LINE	100
Reparatursset PROFI LINE	100
Rezeptionsklingel	215
Ring zu Hockerkocher	287
Roast-Master Heavy Duty	342
Rollengrill	312
Rollengrill - 11 Rollen	312
Rollengrill - 14 Rollen	312
Rollengrill - 7 Rollen	312
Rollengrill - 9 Rollen	312
Rolltop Deckel für Grillsystem Green Fire	
2 Brenner	340
Rolltop Haube GN 1/1	138
Rolltop Haube GN 1/1	138
Rolltop-Haube GN 1/1	138

Rolltop Haube GN 2/3	138	Schneebesen für Mixer 222140	268	Sossenflaschen Halter	92
Rolltop-Präsentier	137	Schneebesen für Mixer 222171 & 222188	268	Sossenlöffel	132, 134
Rolltop-Präsentier gekühlt	137	Schneebesen für Stabmixer Profi Line 300 & 500	267	Sous-Vide Gerät GN 1/1	294
Rolltop-Präsentier gekühlt - GN 1/1	136	Schneidbretter HACCP	34-35	Sous-vide Gerät GN 2/3	294
Rolltop-Set	139	Schneidbretter HACCP 450x300	34	Sous-vide System	294
Rost und Flammschutz	341	Schneidbretter HACCP 600x400	33-34	Spachtel	72, 75
Rührbesen	78	Schneidbretter HACCP Gastronorm 1/1	33, 35	Spaghetti Löffel	71, 132-133
Rührbesen mit PP - Griff	78	Schneidbretter HACCP Gastronorm 1/2	35	Spaghettizange	135
Rührkuchenform	110	Schneidbretter Holz	37, 146	Speiseringe und Stampfer	94, 110
Rührschüssel - abgerundet	80	Schneidbretthalter	34	Speisering rund	94, 110
Rührstab für Stabmixer	268	Schneidbrett mit Griff	37, 146	Speisewärmer 2 Teelichter	127
S					
Saftkanne	143	Schneidscheiben	264	Speisewärmer 3 Teelichter	127
Saftkanne	143	Schockfroster	256	Spenderflasche Easy Squeeze	93
Saftkanne mit Eiswürfelkühlung	143	Schockfroster 10 x GN 1/1	257	Spenderflasche für Saucen	92
Saftspender	142	Schockfroster 3x GN 1/1	257	Spenderflaschen	92-93
Saft Zentrifuge	228	Schockfroster 5 x GN 1/1	257	Spenderflaschen Easy Squeeze 3er Sets	93
Sahneapparate	97	Schockfroster 7 x GN 1/1	257	Spezial Kochgeschirr	15
Sahnekännchen	206	Schokolade	144	Spiralteigmaschine mit abnehmbarer	
Sahnekapseln	101	Schokoladenbrunnen	144	Schüssel - 20 L	323
Sahnepender Kitchen Line	99	Schokoladenspender	251	Spiralteigmaschine mit abnehmbarer	
Sahnepender Profi Line	97	Schöpfkelle	77	Schüssel - 32 L	323
Saladette	261	Schöpfkellen, Schaufeln Kitchen Line	77	Spiralteigmaschine mit fest montierter	
Salamander	310	Schöpfkellen & Schaumlöffel Profi Line	76	Schüssel - 20 L	323
Salamander 450	310	Schöpfkellen und Vorlegewaren	134	Spiralteigmaschine mit fest montierter	
Salamander 580	311	Schöpfkelle tropfenfrei	76	Schüssel - 32 L	323
Salamander 600	310	Schöpf- und Servierlöffel, hitzebeständig	134	Spiralteigmaschinen	323
Salamander 800	311	Schüsseln	80	Spirituosen-Dosierer	222
Salamander zur Wandmontage	311	Schüsseln und Saucieren	202	Spitzsieb	82
Salat-/Beilagen Schüssel	183	Schüssel quadratisch	154	Spitzsieb, feine Maschung	82
Salatbesteck	134	Schüssel schräg Velocity	198	Spitzsieb mit Randhalterung	83
Salatgabel	132	Schutzhülle	340, 343	Spritzbeutel	108
Salatlöffel	134	Seiher	83	Spritzbeutel rutschfest	108
Salatschleuder	55	Seiher Kitchen Line	83	Spritzdüsen - gezahnt	109
Salatschüssel	141, 173, 175, 177, 181, 194	Seiher Profi Line	83	Spritzdüsen - glatt	109
Salat- und Beilagenschüssel	155	Seitenarbeitsplatte für Xenon-Pro	344	Spritzdüsen - sortiert	109
Salatzange	69, 135	Sektflaschenverschluss	221	Spülbecken	371
Salzmühle	212	Semi-Sphere	114	Stabmixer	266
Salz- und Pfefferstreuer	62, 209	Servierlöffel	132-133	Stabmixer Kitchen Line	268
Salz- und Pfefferstreuer Set	186, 209	Servierplatte GN	148-149, 190	Stabmixer Kitchen Line 160 - Geschwindigkeit	
Sandwichtoaster	315	Servierplatte Rechteckig mit Griff	149, 190	regelbar	268
Santoku Messer	39	Servierplatte Rund	148, 190	Stabmixer Profi Line	267
Saucenlöffel	77	Servierplatte Rund mit Griff	148-149, 190	Stabmixer Profi Line 300 - Geschwindigkeit	
Sauciere	186, 202	Serviervablett	159, 161	regelbar	267
Sauteuse - ohne Deckel	5, 7	Serviervablett GN 1/1	158	Stabmixer Profi Line 400 - Geschwindigkeit	
Schälmesser	39, 41, 47	Serviervablett Melamin mit Holzoptik Druck	164	regelbar	267
Schälmesser, 6 farbiges Set	47	Serviervablett oval	159, 164	Stabmixer Profi Line 500 - Geschwindigkeit	
Schälmesser mit Holzgriff	47	Serviervablett oval XL	165	regelbar	267
Schaumlöffel	71, 76-77, 132-133	Serviervablett rechteckig	162-164	Stabmixer Profi Line 250 - mit fixer	
Schaumlöffel, rund	133	Serviervablett rund	162, 164	Geschwindigkeit	267
Schieferplatte Gastronorm	191	Serviervablett rund mit hohem Rand	162	Stahlbürste	347
Schieferplatte mit Griffen	191	Serviervablett Woodform	163	Standmixer Manuell	235
Schiefer Platten	191	Servierwagen	351	Steak Besteck	170
Schieferplatte quadratisch	191	Servierwagen 3 Etagen	356	Steak Thermometer	89
Schieferplatte rechteckig	191	Servierwagen in Holzoptik	352	Steg für Gastronorm Behälter	23
Schieferplatte rund	191	Servierwagen Polypropylen	352	Stehtisch rund	147
Schieferplatte wellenform	191	Servierzange	68-69, 135	Stielkasserolle - ohne Deckel	4, 7, 9
Schiefer Präsentationsset Lazy Susan	191	Servierzange gebogen	68	Streudose	209
Schild Rutschgefahr	371	Servierzange gerade	68	Streudose Hohes Model	209
Schinken-/Lachsmesser	39, 41, 43	Servierzangen	135	Streuer quadratisch	209
Schlüsselanhänger ‚Rollmatic‘	240	Serviettenhalter	215	Suppen Chafing Dish	124
Schnecken gabel	171	Sieb für Fleischwolf	270-273	Suppenkelle	118, 132-133
Schneckenplatte	171	Slowjuicer	229	Suppenlöffel	71
Schneckenschraube	270-273	Slush Eis Maschine 2x12 L	234	Suppen Obere und Untere	173, 175, 177
Schneckenzange	171	Soda Kapseln	227	Suppen- & Pastateller	175, 177, 179
Schneebesen	78-80	Soda Siphon	227	Suppen-/Sossentöpfchen	16
		Soda Splash Getränke Sprudler	227	Suppen-/Sossentöpfchen - mit Deckel	16, 195
				Suppenstation	119

Suppentasse	179, 181
Suppenteller	181
Suppenterrine	184, 202
Suppentopf - mit Deckel	8
Suppen- und Pastateller	173
Sushi Pinzette	70
Sushi Vitrine	253
T	
Tablett Edelstahl	158
Tablett GN 1/1	153
Tablettständer zusammenklappbar	165
Tapaslöffel Cuchara	187
Tapasmini	187
Tapasschälchen Cacerole	187
Tapasschälchen Cascara	187
Tapasschälchen Concha	187
Tapasschälchen Cuadrado	187
Tapasschälchen Huevo	187
Tapasschälchen Leon	187
Tapasschälchen Pescado	187
Tapasschälchen Plato	187
Tapasschälchen Redondo	187
Tapasschälchen Triangolo	187
Tartelette	114
Tasse mit Henkel	194
Tasse und Untertasse	173, 175, 177, 179, 181
Teebox	213
Teelichthalter	127
Teesieb - mit Scharniergriff	213
Tee- und Kräutersieb, mit Griff	213
Teigrolle	115
Teigrolle Metall	115
Teigroller elektrisch	322
Teigroller elektrisch 300	322
Teigroller elektrisch 400	322
Teigroller elektrisch 500	322
Teigschaber	74, 112
Teigschaber flexibel	112
Teigschaber löffelförmig	74
Teigschaber & -schneider	112
Teigschneider Wellenschliff	49
Teller-Etagere	140
Teller flach	173, 175, 177, 179, 181, 194
Teller quadratisch	153
Teller tief	185, 194
Tellerwagen	357
Tepan-Yaki-Grillplatte	307
Tepan-Yaki-Grillplatte Giant	307
Terrassenheizer	348
Terrassenheizer - einfahrbar	348
Terrassenheizer Pyramide	349
Thermobox Kitchen Line	363
Thermobox Profi Line	362
Thermo Catering Box	360
Thermo Catering Container	361
Thermo Catering Container 2x GN 1/1 200	359
Thermo Catering Container GN 1/1, Toploader	358
Thermo Eisbehälter - 110 L	357
Thermo Getränkebehälter mit Ablasshahn	358
Thermometer digital mit Stiftsonde	88
Thermometer mit einklappbarer Sonde	89
Thermometer stoßfest mit Digitalanzeige	89
und Stiftsonde	89
Thermosystem 1	319
Thermosystem 2	319
Thermo-Tablett rechteckig	136
Thermotransportbehälter	364
Tiefkühlschrank 670 L Profi Line	258
Tiefkühlschrank zweitürig 1300 L Profi Line	258
Tiefkühltisch zweitürig Profi Line	259
Tischabfallbehälter	214
Tischabfallbehälter oder Besteckbehälter	214
Tischdeckenklammer	215
Tischhalterung für Weinkühler	223
Tischkreidetafeln	219
Tischnummern	217
Tischschild „Nicht rauchen“	217
Tischschild Reserviert	217
Toaster	315
Tomatenmesser	47, 49
Tomatenschneider	58
Topf Emailliert - mit Deckel	16
Topfserie Aluminium Profi Line	9
Topfträger	286
Topf und Pfannenserie Budget Line	8
Topf- und Pfannenserie Kitchen Line	6
Topf und Pfannenserie Profi Line	2, 4
Tortenheber	132, 139, 326
Tortenheber/Messer	139, 326
Tortenplatte drehbar	139
Tortenplatte mit Haube	139
Tortillapresse	275
Tranchierbrett	37, 146
Tranchiergabel	77
Tranchiermesser	39-40, 43
Trichter	65
Trichter mit Sieb	100
Trolley für Thermo Container	359
Türschilder	217
U	
Universalmesser	43
Untergestell für Hendl Öfen	332-333
Untergestell für Ofen	334
Untergestell zu Hockerkocher	287
UV Sterilisator	370
V	
Vakuumbeutel	282
Vakuum Kammer Maschine Kitchen Line	283
Vakuum Kammer Maschine Profi Line 300	282
Vakuum Kammer Maschine Profi Line 410	282
Vakuum Kochbeutel	283
Vakuum Kochbeutel, geprägt	285
Vakuum Kochbeutel Rolle, geprägt	284
Vakuumverpackung	282
Vakuumverpackungsmaschine Kitchen Line für	284
Vakuumbeutelrollen	284
Vakuumverpackungsmaschine Profi Line	285
Vanilla Boat/Bowl Platte	185
Vierkant-Küchenreibe	56
Vitrinenblech Gold	262
Vitrinenblech Silber	262
Vogelnest-Backlöffel	67
W	
Waagen	85
Waffeleisen	314
Waffeleisen und Crepes Backgeräte	314
Wandhalterung	267
Wandkreidetafel	218
Wandregal - doppelt	365
Wandschilder rund	217
Wärmebrücke mit 2 Infrarotlampen	293
Warmhalteplatte	293
Warmhaltevitrine	252
Warmhaltevitrine doppelt	252
Warmhaltevitrine einzeln	252
Warmhaltevitrine mit 3 Auslagen	252
Warmhaltevitrinien	252
Waschbecken mit Kniebedienung	371
Wasserkanne	143
Wasserkessel - mit Deckel	65
Weinflaschenkühler	223
Weinkühler	223-224
Weinkühler EPP	223
Weinkühlerständer	223
Weinkühler und Ständer	223
Wellenschüssel	155
Wender	72
Wender, perforiert	71
Wender und Spachteln	72
Wetzstahl	39, 41, 43, 52
Wiegemesser	51
Wiegemesser & Scheren	51
Wild- /Geflügelschere	51
Winkelpalette breit	72
Winkelpalette breit perforiert	72
Winkelpalette schmal	73
Wokaufsatz	340
Wokpfanne	11-12, 287, 290, 340
Wokpfanne 3-ply - ohne Deckel	15
Woodform	163
Würfeligatter	265
Würfelzuckerzange	207
Würstchenwärmer	313
Würstchenwärmer 10 Liter	313
Wurstfüllmaschine Kitchen Line	276
Wurstfüllmaschine Profi Line	276
Wurstschneider elektrisch	274
X	
Xantos	344
Xenon Pro	344
Xenon & Xantos	344
Z	
Zahnstocherhalter	209
Zartmacher für Geflügel	281
Zestenreisser	48
Zitronenmesser	48
Zitronenschnitzelpresse	213
Zitruspresse	232
Zitruspresse elektrisch	230-231
Zitruspressen	233
Zubehör für Green Fire	340
Zucchinikerne	48
Zuckerdose	207
Zuckerrandhelfer 3 teilig	239
Zucker-/Sahneschälchen	207
Zuckerstreuer	208
Zutatenbehälter	239
Zwiebelbrille	55

TOPF UND PFANNENSERIE PROFI LINE



- Satiniert mit hochglanzpoliertem, verstärktem Rand.
- Stabile, mehrfach punktgeschweißte Griffe, welche die Wärme nicht aufnehmen.
- Säurebeständig.
- Der Sandwichboden (Edelstahl, Aluminium, magnetischer Stahl) verbindet die Vorteile der Hitzeverteilung von Aluminium und magnetischen Vorzügen von Edelstahl.
- Der Boden wird durch Anpressen auf der ganzen Fläche am Topf angebracht und nahtlos geschweißt. Dies garantiert eine optimale Hitzeverteilung und höchstmöglichen Schutz vor Verrostung.
- Deckel aus 1 mm starkem Edelstahl mit eingelassenen Löchern zur Verhinderung des Überkochens.



GEMÜSETOPF - MIT DECKEL

Artikelnummer	Liter	Wandstärke (mm)	mm
832004	3	0,7	Ø160x(H)150
832202	6	0,7	Ø200x(H)190
832400	10	0,7	Ø240x(H)220
832509	16	0,7	Ø280x(H)260
832608	24	0,8	Ø320x(H)300
832707	37	1	Ø360x(H)360
832806	50	1	Ø400x(H)400

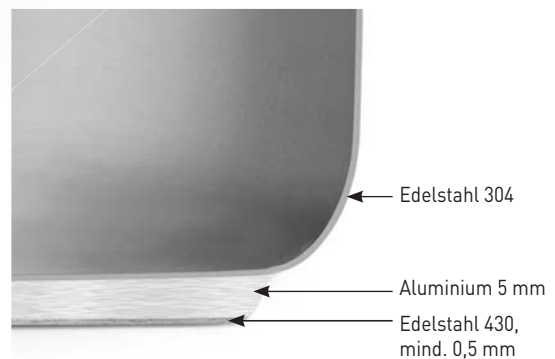



Überkochschutz



Stabile Griffe, welche die Wärme nicht aufnehmen



Gekapselter Sandwichboden



FLEISCHTOPF - MIT DECKEL

Artikelnummer	Liter	Wandstärke (mm)	mm
831007	2	0,7	Ø160x(H)110
831205	4	0,7	Ø200x(H)130
831403	7	0,7	Ø240x(H)150
831502	10	0,7	Ø280x(H)170
831601	15	0,8	Ø320x(H)190
831700	23,5	1	Ø360x(H)230



833506

Mit Einhängung für einfacheres Wasserablaufen.



PASTAEINSATZ

- Geeignet für Kochtopf Ø 360mm - Art.Nr. 831700
- Mit Einhängung zum einfacheren Wasserabfluss.

Artikelnummer	Liter	mm
833506	1,5	160x(H)230

TOPF UND PFANNENSERIE PROFI LINE



830604



830505



830406



830208



830000

830048

830055

830154

830253



BRATENTOPF - MIT DECKEL

Artikelnummer	Liter	Wandstärke (mm)	mm
830000	1,5	0,7	Ø160x(H)75
830208	2,8	0,7	Ø200x(H)90
830406	4,8	0,7	Ø240x(H)105
830505	7,5	0,7	Ø280x(H)120
830604	12	0,8	Ø320x(H)150

STIELKASSEROLLE - OHNE DECKEL

- Mit langem Edelstahlhohlgriff

Artikelnummer	Liter	Wandstärke (mm)	mm
830048	1,2	0,7	Ø140x(H)70
830055	1,5	0,7	Ø160x(H)75
830154	2	0,7	Ø180x(H)80
830253	3	0,7	Ø200x(H)90



Unser Komplettes Angebot an Induktionskochern finden Sie auf Seite 288

SAUTEUSE - OHNE DECKEL

- Mit langem Edelstahlhohlgriff

Artikelnummer	Liter	Wandstärke (mm)	mm
830352	0,9	0,7	Ø160x(H)60
830376	1,5	0,7	Ø200x(H)60



830352

830376

BRATPFANNE - OHNE DECKEL

- Mit langem Edelstahlhohlgriff

Artikelnummer	Wandstärke (mm)	mm
835432	0,7	Ø240x(H)45
835531	0,7	Ø280x(H)50
835630	0,7	Ø320x(H)55



835432

835531

835630

**BRATPFANNE, ANTIHAFTBESCHICHTET
- OHNE DECKEL**

- Teflon® Platinum Plus Beschichtung mit sehr guten Anti-Haft Eigenschaften.

- Mit langem genietetem Edelstahlhohlgriff.

Artikelnummer	Wandstärke (mm)	mm
835401	0,7	Ø240x(H)45
835500	0,7	Ø280x(H)50
835609	0,7	Ø320x(H)55



835401

835500

835609

PFANNENSPRITZSCHUTZ

- Auf Pfannen mit Durchmesser von 20 cm bis zu 28 cm einsetzbar.

- Feinsieb ermöglicht freie Entweichung von Wasserdampf, wodurch gebratene Lebensmittel knusprig sind und das Fett nicht mehr aus der Pfanne spritzt.

Artikelnummer	mm
646625	Ø300



646625

Geeignet für Pfannen mit
einem Durchmesser von
20 cm bis maximal 28 cm



TOPF- UND PFANNENSERIE KITCHEN LINE

- Mit gekapseltem Sandwichboden.
- Kombiniert die gute Hitzeverteilung von Aluminium mit den magnetischen Eigenschaften von Edelstahl.
- Der Boden wird durch Anpressen auf der ganzen Fläche am Topf angebracht und nahtlos geschweißt. Dies garantiert eine optimale Hitzeverteilung und höchstmöglichen Schutz vor Verrostung.
- Mattierung auf der ganzen äußeren Fläche.
- Stabile, mehrfach punktgeschweißte Griffe, welche die Wärme nicht aufnehmen.

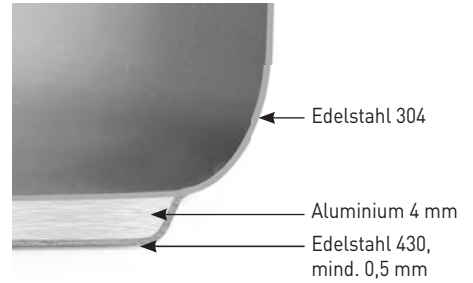

GEMÜSETOPF - MIT DECKEL

Artikelnummer	Liter	Wandstärke (mm)	mm
837108	2,8	0,6	Ø160x(H)140
837207	5	0,6	Ø200x(H)160
837306	9	0,6	Ø240x(H)200
837405	13,5	0,7	Ø280x(H)220
837603	20	0,8	Ø320x(H)270



FLEISCHTOPF - MIT DECKEL

Artikelnummer	Liter	Wandstärke (mm)	mm
836101	1,7	0,6	Ø160x(H)95
836200	3,5	0,6	Ø200x(H)115
836309	5,5	0,6	Ø240x(H)135
836408	9	0,7	Ø280x(H)155
836507	15	0,8	Ø320x(H)190



BRATENTOPF - MIT DECKEL

Artikelnummer	Liter	Wandstärke (mm)	mm
836002	1,5	0,6	Ø160x(H)75
836019	3	0,6	Ø200x(H)95
836026	5	0,6	Ø240x(H)115
836033	7,4	0,7	Ø280x(H)120
836040	12	0,8	Ø320x(H)150



Gekapselter Sandwichboden



Überkochschutz



Stabile Griffe, welche die Wärme nicht aufnehmen

STIELKASSEROLLE - OHNE DECKEL
- Mit langem Edelstahlhohlgriff

Artikelnummer	Liter	Wandstärke (mm)	mm
838105	1,5	0,6	Ø160x(H)75
838204	3	0,6	Ø200x(H)95
838303	5	0,6	Ø240x(H)115



SAUTEUSE - OHNE DECKEL
- Mit langem Edelstahlhohlgriff

Artikelnummer	Liter	Wandstärke (mm)	mm
839300	1	0,6	Ø160x(H)75
839409	1,6	0,6	Ø200x(H)75



BRATPFANNE - OHNE DECKEL
- Mit langem Edelstahlhohlgriff

Artikelnummer	Wandstärke (mm)	mm
838501	0,6	Ø240x(H)45
838600	0,6	Ø280x(H)50
838617	0,7	Ø320x(H)55



TOPF UND PFANNENSERIE BUDGET LINE

- Sandwichboden (Edelstahl/Aluminium/magnetischer Stahl) kombiniert die gute Hitzeverteilung von Aluminium mit den magnetischen Eigenschaften von Edelstahl.
- Satiniert.
- Genietete Edelstahlgriffe Griffe werden nicht heiß.

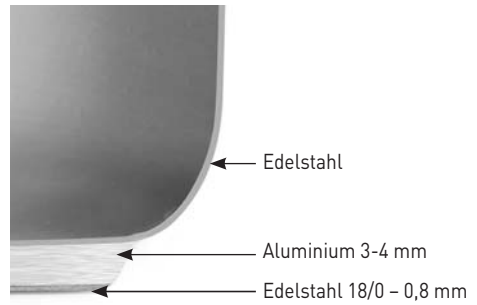

SUPPENTOPF - MIT DECKEL

Artikelnummer	Liter	Wandstärke (mm)	mm
834206	22	0,8	ø320x(H)280
834404	37	0,8	ø360x(H)360
834701	50	0,8	ø400x(H)400
834909	71	1	ø450x(H)450
835104	98	1	ø500x(H)500

Gekapselter Sandwichboden



Genietete Griffe

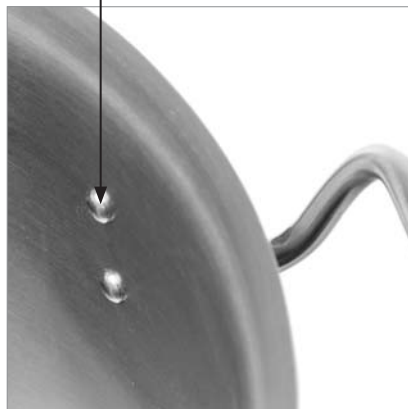

Stabile Griffe, welche die Wärme nicht aufnehmen



TOPFSERIE ALUMINIUM PROFI LINE

- Wandstärke min. 2,5 mm.
- Rand hochglanzpoliert.
- Solide Ausführung, leicht im Gewicht.
- Stabile, doppelt genietete Handgriffe.
- Sehr hohe und schnelle Wärmeaufnahme.



KOCHTOPF - MIT DECKEL

Artikelnummer	Liter	mm
611104	5,5	Ø205x(H)180
611302	9,5	Ø240x(H)210
611401	10	Ø250x(H)235
611500	15,5	Ø280x(H)250
611609	19	Ø300x(H)280
611708	23	Ø325x(H)285
612002	27,5	Ø335x(H)330
612101	33,5	Ø355x(H)340
612200	38,5	Ø375x(H)360
612309	45	Ø400x(H)360
612408	64,5	Ø460x(H)415
612507	88	Ø520x(H)445

611500



BOMBÉTOPF - MIT DECKEL

- Abgerundeter Boden

Artikelnummer	Liter	mm
610107	13	Ø320x(H)180
610206	18	Ø360x(H)200
610305	26	Ø400x(H)220

610206



STIELKASSEROLE - OHNE DECKEL

Artikelnummer	Liter	mm
613009	1	Ø160x(H)80
613108	1,5	Ø180x(H)90
613207	2,5	Ø200x(H)100

613009



Besonders zur Zubereitung von
Pasta, Reis und Gemüse geeignet



619100



613603

EINSATZ REISKOCHTOPF - PERFORIERT

Artikelnummer	für	Liter	mm
619100	611708	21	Ø320x(H)270
619209	612101	29	Ø360x(H)290
619308	612309	41	Ø400x(H)330

REISKOCHTOPF - MIT DECKEL

- Perforierter Korb

Artikelnummer	Liter	mm
613603	30	Ø325x(H)370
613702	40	Ø355x(H)405
613801	55	Ø400x(H)445

ALUMINIUMGUSSBRATPFANNEN

- Profi-Bratpfannen aus hartem Aluminiumguss, geeignet für alle Herdarten und für den Einsatz in Öfen.
- Aluminiumguss zeichnet sich durch schnelle Wärmeaufnahme aus, daher sind die Pfannen in kürzester Zeit einsatzbereit.
- Der Edelstahlgriff 18/10 nimmt keine Wärme auf.
- Die "Whitford® Xylan" Antihafbeschichtung ist bis 250°C Temperaturbeständig.
- Zwischen Aluminium und der Beschichtung ist eine Schicht Titanium eingearbeitet. Dieses Doppelschichtverfahren erhöht die Lebensdauer und sorgt für zusätzlichen Schutz vor Kratzern.
- Einfach zu Reinigen.



INDUKTIONSB RATPFANNE

Artikelnummer	Ø mm	H mm
629154	240	50
629253	280	55
629345	320	60

Grundbeschichtung für besseren Korrosionsschutz, höhere Schlagfestigkeit und längere Haltbarkeit der Beschichtungen

Titanium Beschichtung sorgt für mehr Abrieb- und Verschleißschutz

Whitford® Xylan Anti-Haft Beschichtung

Deckschicht zum Verstärken der Anti-Haft Beschichtung und zum aufhellen der Oberfläche

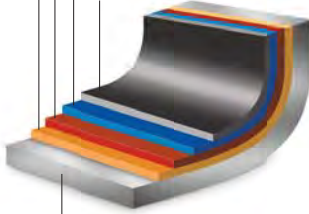

Aluminium



Induktionsboden



Stabiler Edelstahlgriff



Unser Komplettes Angebot an Induktionskochen finden Sie auf Seite 288

ALUMINIUMGUSSBRATPFANNEN

- Profi-Bratpfannen aus hartem Aluminiumguss, geeignet für alle Herdarten ausser Induktion und für den Einsatz in Öfen.
- Aluminiumguss zeichnet sich durch schnelle Wärmeaufnahme aus, daher sind die Pfannen in kürzester Zeit einsatzbereit.
- Der Edelstahlgriff 18/10 nimmt keine Wärme auf.
- Die "Whitford® Xylan" Antihaftbeschichtung ist bis 250°C Temperaturbeständig.
- Zwischen Aluminium und der Beschichtung ist eine Schicht Titanium eingearbeitet. Dieses Doppelschichtverfahren erhöht die Lebensdauer und sorgt für zusätzlichen Schutz vor Kratzern.
- Einfach zu Reinigen.

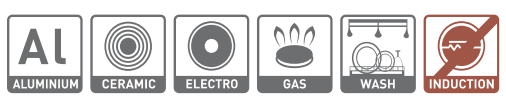

Grundbeschichtung für besseren Korrosionsschutz, höhere Schlagfestigkeit und längere Haltbarkeit der Beschichtungen

Titanium Beschichtung sorgt für mehr Abrieb- und Verschleißschutz.

Whitford® Xylan Anti-Haft Beschichtung

Deckschicht zum Verstärken der Anti-Haft Beschichtung und zum aufhellen der Oberfläche

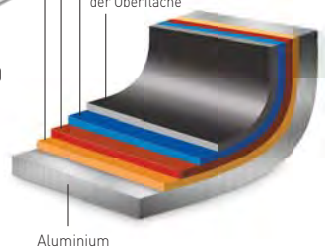

BRATPFANNE

Artikelnummer	Ø mm	H mm
629109	240	55
629208	280	55
629307	320	55
629352	360	55
629390	400	55

GRILLPFANNE MIT GERILLTER BRATFLÄCHE

Artikelnummer	H mm	mm
629802	55	280x280



BRATPFANNE - EXTRA HOCH

Artikelnummer	Ø mm	H mm
629505	280	85



FISCHPFANNE - OVAL

Artikelnummer	H mm	mm
629604	35	400x275



WOKPFANNE

Artikelnummer	Ø mm	H mm
839010	320	100



CRÊPES PFANNE

Artikelnummer	Ø mm	H mm
629413	320	20

BRATPFANNEN ALUMINIUM "MARMOR PROFESSIONAL"

- Aus Aluminium, geeignet für alle Herdarten und für den Einsatz in Öfen.
- Aluminium hat eine sehr schnelle Wärmeaufnahme, daher sind die Pfannen in kürzester Zeit einsatzbereit.
- Epoxid beschichteter Edelstahlgriff.
- Die Marmor Antihafbeschichtung ist bis 260°C Temperaturbeständig. Durch die 3 schichtig aufgetragene Beschichtung sind die Pfannen sehr verschleißfest.
- Einfach zu Reinigen.



BRATPFANNE

Artikelnummer	Boden (mm)	mm
627600	ø140	ø200x(H)40
627617	ø180	ø240x(H)42
627662	ø200	ø260x(H)45
627624	ø220	ø280x(H)50
627631	ø260	ø320x(H)50
627648	ø280	ø360x(H)50
627655	ø300	ø390x(H)50



WOKPFANNE

Artikelnummer	Boden (mm)	mm
627730	ø210	ø280x(H)75
627747	ø210	ø320x(H)100



CRÊPES PFANNE

Artikelnummer	Boden (mm)	mm
627679	ø240	ø280x(H)25
627686	ø280	ø320x(H)20

FISCHPFANNE

Artikelnummer	mm
627716	280x400x(H)55

BRATPFANNEN ALUMINIUM "PLATINUM PROFESSIONAL"

- Aus Aluminium, geeignet für alle Herdarten.
- Aluminium hat eine sehr schnelle Wärmeaufnahme, daher sind die Pfannen in kürzester Zeit einsatzbereit.
- Edelstahlgriff mit isolierendem Silikongriff.
- Die "Teflon™ Platinum Plus" Antihafbeschichtung ist bis 260°C Temperaturbeständig. Durch die 3 schichtig aufgetragene Beschichtung sind die Pfannen sehr verschleißfest und somit für den intensiven Gebrauch sehr gut geeignet.
- Einfach zu Reinigen.



Unser Komplettes Angebot an Induktionskochern finden Sie auf Seite 288

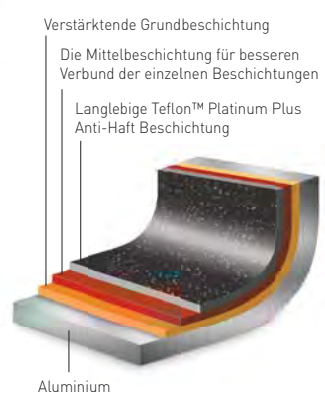

BRATPFANNEN

Artikelnummer	mm
621103	Ø200x(H)44
621110	Ø240x(H)50
621127	Ø260x(H)52
621134	Ø280x(H)52
621158	Ø320x(H)60

Induktionsboden



Hitzeisolierter Griff



Sehr harte, Marmor Antihaf Beschichtung



BRATPFANNEN KLASSIK STAHL

- Traditionelle Bratpfannen aus Flachstahl.
- Bevorzugte Pfannen von Profiköchen.
- Einfachheit, Qualität, Festigkeit und Flexibilität: Eigenschaften welche seit Generationen geschätzt werden.



BRATPFANNE

Artikelnummer	Stärke (mm)	Boden (mm)	mm
628591	3	Ø150	Ø200x(H)45
628638	3	Ø180	Ø240x(H)45
628607	3	Ø190	Ø250x(H)50
628614	3	Ø220	Ø280x(H)50
628706	3	Ø240	Ø300x(H)50
628621	3	Ø260	Ø320x(H)50
628713	3	Ø280	Ø370x(H)55



Sehen Sie sich
den Film an



628805



628850

CRÊPES PFANNE

Artikelnummer	Stärke (mm)	Boden (mm)	mm
628805	2,5	Ø190	Ø230x(H)25

BLINISPFANNE

Artikelnummer	Stärke (mm)	Boden (mm)	mm
628850	2,5	Ø100	Ø140x(H)35

VOR DEM ERSTEN GEBRAUCH



Schritt 1

Erhitzen Sie Speiseöl. Geben Sie Kartoffelschalen und Salz in die Pfanne und lassen die Zutaten kurze Zeit bei hoher Temperatur in der Pfanne.



Schritt 2

Reiben Sie die Mischung vorsichtig an jede Stelle der Innenseite der Pfanne.



Schritt 3

Nachdem Sie die Pfanne gründlich eingerieben haben, leeren Sie die Pfanne. Es bleiben nun nur noch die Rückstände der Kartoffelschalen in der Pfanne.



Schritt 4

Um die Rückstände zu entfernen, geben Sie Salz hinzu und reiben Sie das Salz anschließend mit einem Küchentuch bis die Rückstände entfernt sich. Machen Sie diesen Schritt nicht auf dem Herd.



Schritt 5

Zum Entfernen den schmutzigen Salzes, waschen Sie die Pfanne mit lauwarmen Wasser aus und gießen anschließend eine dünne Ölschicht ein.



Schritt 6

Verteilen Sie nun das Öl mit einem sauberen Küchentuch. Die Pfanne ist nun einsatzbereit.



WOKPFANNE 3-PLY - OHNE DECKEL

- Sehr schnelle Erhitzung und exzellente Hitzeverteilung.
- Extrem Widerstandsfähig.
- Langer Hohlgriff aus Edelstahl.
- Abgeflachter Boden mit Ø 145 mm.

Artikelnummer	mm
839003	Ø360x(H)90



839003



RACLETTE-PFÄNNCHEN

- Antihafbeschichtung.
- Griffe aus Phenolharz.
- Ideal zum Servieren von Rührei, Shrimps und anderen warmen Snacks sowie kleinen Gerichten.

Artikelnummer	Stückzahl	mm
110126	2	Ø140x(H)30



110126

SPEZIAL KOCHGESCHIRR



BRÄTER GUSSEISEN - MIT DECKEL

- Gusseisen
- Schwarz emailliert
- Emaillierter Stahlblechdeckel

Artikelnummer	Liter	mm
626801	10	Ø360x(H)150



626801



508527

BRÄTER

- Mit Griffen.
- Nur für den Einsatz in Öfen und nicht geeignet für direkte Erhitzung.



Artikelnummer	mm
508503	315x245x(H)50
508510	385x275x(H)60
508527	430x310x(H)60



SUPPEN-/SOSSENTÖPFCHEN



625002



625057



625101

**MUSCHELTOPF EMAILLIERT - MIT DECKEL**

- Schwarz emailliert

- Gebördelter Rand aus Edelstahl

Artikelnummer	max. Inhalt in Kg. (ca.)	Liter	mm
625002	1,2	2,3	ø190x(H)120/190
625057	1,6	3,0	ø210x(H)130/200
625101	2,4	5,0	ø225x(H)140/210



625606



625804



625705

**TOPF EMAILLIERT - MIT DECKEL**

- Schwarz emailliert

- Gebördelter Rand aus Edelstahl

Artikelnummer	Liter	mm
625606	0,8	ø125x(H)90/145

SUPPEN-/SOSSENTÖPFCHEN - MIT DECKEL

- Emailliert.

- Gebördelter Rand Edelstahl.

- niedriger Deckel.

Artikelnummer		Liter	mm
625804	blau	0,4	Ø120x(H)95
625705	schwarz	0,6	Ø135x(H)103

PAELLAPFANNEN



622704



622728



622742



622810



622827



622841



622858



PAELLAPFANNE EMAILLIERT

- Mit 2 Griffe
- Emailliert Flachstahl

Artikelnummer	Boden (mm)	mm
622704	ø80	ø100x(H)20
622711	ø95	ø120x(H)25
622728	ø115	ø150x(H)27
622735	ø150	ø200x(H)36
622742	ø190	ø240x(H)40

PAELLAPFANNE EMAILLIERT

- Tiefe Ausführung
- Emaillierter Flachstahl

Artikelnummer	mm	
622810	Ø145x(H)40	NEW!
622827	Ø170x(H)40	NEW!
622834	Ø185x(H)43	NEW!
622841	Ø205x(H)57	NEW!
622858	Ø245x(H)70	



Unser Komplettes Angebot an Gasgrillern Fiesta finden Sie auf Seite 345

PAELLAPFANNE

- Hochwertige Bratpfannen aus Flachstahl.
- 2 Griffe.
- Pflegehinweis: Ölen Sie die Pfannen nach Gebrauch ein, um entstehenden Rost vorzubeugen.

Artikelnummer	mm	
622100	Ø340x(H)40	
622308	Ø460x(H)40	
622407	Ø600x(H)40	Fiesta gas grill 146002
622605	Ø800x(H)50	Fiesta gas grill 146804



Gastronorm-Behälter



**GASTRONORM
BEHÄLTER
PROFI LINE**

**GASTRONORM
BEHÄLTER
KITCHEN LINE**

**GASTRONORM
BEHÄLTER
BUDGET LINE**

**GASTRONORM
BEHÄLTER
TRITAN BPA FREE**

GEEIGNET FÜR:

Multifunktionsöfen	✓	✓	✓	
Bain-Marie-Systeme	✓	✓	✓	
Chafing Dishes	✓	✓	✓	
Kühlschränke	✓	✓	✓	✓
Lebensmittelaufbewahrung	✓	✓	✓	✓
Geschirrspülmaschinengeeignet	✓	✓	✓	✓

EIGENSCHAFTEN:

Temperaturbeständig	-40°C / 300°C	-40°C / 300°C	-40°C / 300°C	-40° / 90°C
Stapelbar	✓	✓	✓	✓

AUFBAU:

Material	Edelstahl 18/10	Edelstahl	Edelstahl	Tritan
Dicke (mm)	0,6-0,8	0,6-0,7	0,6-0,7	
Verfügbare Höhe (mm)	20 bis zu 200	20 bis zu 200	20 bis zu 200	65 bis zu 200

ZUBEHÖR:

Perforierte Behälter	✓	✓		
Deckel	✓	✓	✓	✓
Deckel mit Silikondichtung		✓	✓	
Deckel mit Löffelaussparung	✓	✓		
Abtropfgitter				✓
Steg für GN Behälter	✓	✓	✓	

**Steg für
GN Behälter
auf Seite 23**

ZUSATZINFORMATIONEN:

- | | | | |
|--|--|---|---|
| <ul style="list-style-type: none"> • Konform mit den meisten strengen Lebensmittelvorschriften (für Krankenhäuser) • Ausgezeichneter Korrosionsschutz (hohe Salz- und Säurebeständigkeit) • reduzierter Innenradius für maximalen Inhalt • massives Design und sehr langlebig • Einfach zu Reinigen | <ul style="list-style-type: none"> • Verstärkte Ecken für erhöhte Stabilität • Eingravierte Gastronormgröße • Bei normalem Gebrauch, korrosionsbeständig • Einfach zu Reinigen | <ul style="list-style-type: none"> • Bei normalem Gebrauch, korrosionsbeständig • Einfach zu Reinigen | <ul style="list-style-type: none"> • Ohne Bisphenol A Zusatz • Hohe Stossunempfindlichkeit, sehr langlebig • Absorbiert keine Gerüche bzw. Geschmacksstoffe • Eingravierte Gastronormgröße • Kristallklare Ausführung • Einfach zu Reinigen |
|--|--|---|---|

PRODUKTE AUF SEITE:	20	22	24	26
----------------------------	----	----	----	----



**GASTRONORM
BEHÄLTER
POLYCARBONAT
TRANSPARENT**



**GASTRONORM
BEHÄLTER
POLYCARBONAT
SCHWARZ**



**GASTRONORM
BEHÄLTER
POLYPROPYLENE**



**HACCP
AUFBEWAHRUNGS
BEHÄLTER**



**GASTRONORM
BEHÄLTER
PORZELLAN**

				✓
✓	✓	✓	✓	✓
✓	✓	✓	✓	✓
✓	✓	✓	✓	✓
-40°C / 110°C	-40°C / 110°C	-40°C / 80°C	-40°C / 80°C	bis zu 600°C
✓	✓	✓	✓	✓
Polycarbonat	Polycarbonat	Polypropylen	Polypropylen	Porzellan
2-3	2-3			
65 bis zu 200	65 bis zu 150	100 bis zu 200	65 bis zu 200	20 bis zu 65
✓	✓	✓	✓	
✓				
Hohe Stossunempfindlichkeit, sehr langlebig	Perfekt geeignet zur Produktpäsentation	Absorbiert keine Gerüche bzw. Geschmacksstoffe	Mit integriertem HACCP Etikett zur Nachverfolgung der Lebensmittellagerung	Spezielle, härteste Porzellansorte auf dem Markt
•	•	•	•	•
Absorbiert keine Gerüche bzw. Geschmacksstoffe	Hohe Stossunempfindlichkeit, sehr langlebig	Eingravierte Gastronormgröße	Absorbiert keine Gerüche bzw. Geschmacksstoffe	Hohe Thermoschockbeständigkeit, hält extreme Temperaturschwankungen aus.
•	•	•	•	•
Eingravierte Gastronormgröße	Absorbiert keine Gerüche bzw. Geschmacksstoffe	Mit Skalierung	Eingravierte Gastronormgröße am Boden	Hohe Stossunempfindlichkeit bei relativ geringem Gewicht
•	•	•	•	•
Mit Skalierung	Eingravierte Gastronormgröße am Boden	Transparente Ausführung	Mit Skalierung	Extrem reines und strahlendes Weiss
•	•	•	•	
Kristallklare Ausführung	Eingravierte Gastronormgröße am Boden	Einfach zu Reinigen	Transparente Ausführung	
•	•		•	
Einfach zu Reinigen	Mit Skalierung		Farbclips gemäß HACCP Vorschriften separat erhältlich	
	•		•	
	Einfach zu Reinigen		Einfach zu Reinigen	
27	28	29	30	156

GN-BEHÄLTER PROFI LINE

- GN-Behälter aus hochwertigem Edelstahl 18/10.
- Massives Design.
- Abgerundete Kanten und Ecken, einfach zu reinigen.
- Für den Einsatz in kompatiblen Kombidämpfern, Heissluftöfen, Kühl- und Tiefkühlschränken, Bain Marie Systemen und Chafing Dishes.



Höhe (mm)

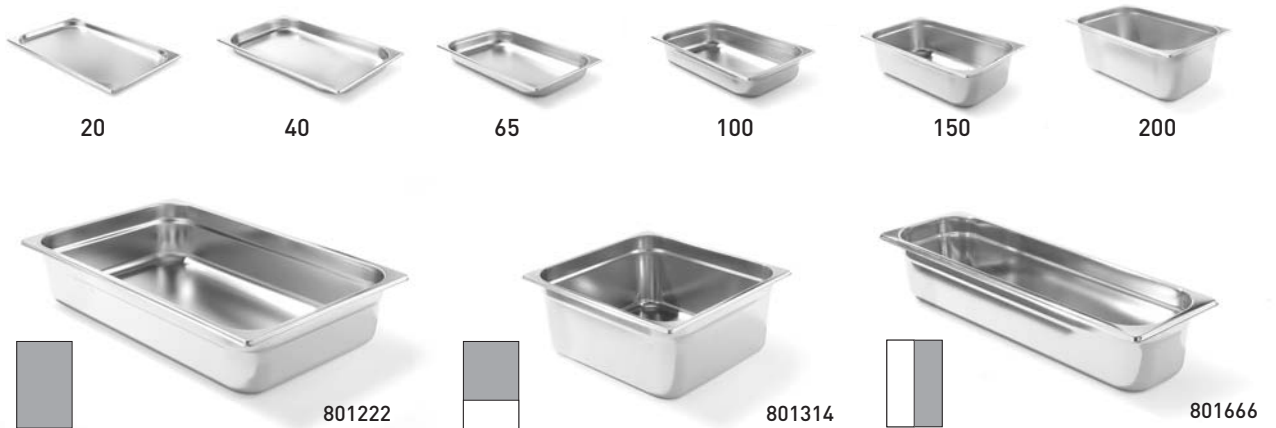

GASTRONORM BEHÄLTER 1/1
- 530x325 mm

Artikelnummer	Liter	Stärke (mm)	H (mm)
801208	28,0	0,8	200
801215	21,0	0,8	150
801222	14,0	0,8	100
801239	9,0	0,8	65
801246	5,0	0,8	40
801253	2,5	0,8	20

GASTRONORM BEHÄLTER 2/3
- 354x325 mm

Artikelnummer	Liter	Stärke (mm)	H (mm)
801307	18,0	0,8	200
801314	13,0	0,8	150
801321	9,0	0,7	100
801338	5,5	0,7	65
801345	3,0	0,7	40
801352	1,5	0,7	20

GASTRONORM BEHÄLTER 2/4
- 530x162 mm

Artikelnummer	Liter	Stärke (mm)	H (mm)
801840	8,6	0,7	150
801666	5,8	0,7	100
801857	4,0	0,7	65
801864	2,5	0,7	40
801871	1,2	0,7	20



801420



801529



801628

GASTRONORM BEHÄLTER 1/2
- 325x265 mm

Artikelnummer	Liter	Stärke (mm)	H (mm)
801406	12,5	0,8	200
801413	9,5	0,7	150
801420	6,5	0,7	100
801437	4,0	0,7	65
801444	2,0	0,7	40
801451	1,0	0,7	20

GASTRONORM BEHÄLTER 1/3
- 325x176 mm

Artikelnummer	Liter	Stärke (mm)	H (mm)
801505	7,8	0,8	200
801512	5,7	0,7	150
801529	4,0	0,7	100
801536	2,5	0,7	65
801543	1,5	0,7	40
801550	0,8	0,7	20

GASTRONORM BEHÄLTER 1/4
- 265x162 mm

Artikelnummer	Liter	Stärke (mm)	H (mm)
801604	5,5	0,8	200
801611	4,0	0,7	150
801628	2,8	0,7	100
801635	1,8	0,7	65
801642	1,7	0,7	40
801659	0,9	0,7	20



801727



801826



802236

GASTRONORM BEHÄLTER 1/6
- 176x162 mm

Artikelnummer	Liter	Stärke (mm)	H (mm)
801703	3,4	1,0	200
801710	2,4	0,8	150
801727	1,6	0,7	100
801734	1,0	0,7	65

GASTRONORM BEHÄLTER 1/9
- 176x108 mm

Artikelnummer	Liter	Stärke (mm)	H (mm)
801826	1,0	0,7	100
801833	0,6	0,7	65

GASTRONORM BEHÄLTER 1/1 PERFORIERT - 530x325 mm

Artikelnummer	Liter	Stärke (mm)	H (mm)
802205	28	0,8	200
802212	21	0,8	150
802229	14,0	0,8	100
802236	9,0	0,8	65
802243	5,0	0,8	40
802168	2,5	0,8	20



802328



802427



802526

GASTRONORM BEHÄLTER 2/3 PERFORIERT
- 354x325 mm

Artikelnummer	Liter	Stärke (mm)	H (mm)
802328	9,0	0,7	100
802335	5,5	0,7	65
802342	3,0	0,7	40

GASTRONORM BEHÄLTER 1/2 PERFORIERT
- 325x265 mm

Artikelnummer	Liter	Stärke (mm)	H (mm)
802427	6,5	0,7	100
802434	4,0	0,7	65
802441	2,0	0,7	40

GASTRONORM BEHÄLTER 1/3 PERFORIERT - 325x176 mm

Artikelnummer	Liter	Stärke (mm)	H (mm)
802502	7,8	0,7	200
802519	5,7	0,7	150
802526	4,0	0,7	100
802533	2,5	0,7	65
802540	1,2	0,7	40



804100

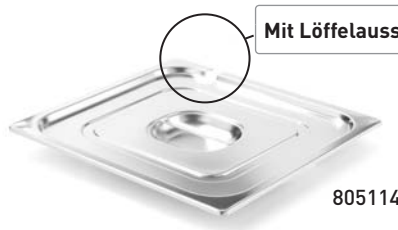

805114



802601

GASTRONORM-DECKEL

Artikelnummer	Stärke (mm)	mm
804100	0,8	GN 1/1 - 530x325
804117	0,7	GN 2/3 - 354x325
804179	0,8	GN 2/4 - 530x162
804124	0,7	GN 1/2 - 265x325
804131	0,7	GN 1/3 - 325x176
804148	0,7	GN 1/4 - 265x162
804155	0,7	GN 1/6 - 176x162
804162	0,7	GN 1/9 - 176x108

GASTRONORM-DECKEL MIT LÖFFELAUSSPARUNG

Artikelnummer	Stärke (mm)	mm
805107	0,7	GN 1/1 - 530x325
805114	0,7	GN 2/3 - 354x325
805121	0,7	GN 1/2 - 265x325
805138	0,7	GN 1/3 - 325x176
805145	0,7	GN 1/4 - 265x162
805152	0,7	GN 1/6 - 176x162

GASTRONORM-DECKEL DICHTSCHLIESSEND

- Mit Silikonrand für luftdichten Verschluss.
- Passen für Gastronormbehälter der Serie Profi Line sowie Behältern aus Polykarbonat.
- Dank des dichtschiessenden Deckels bleiben die Lebensmittel länger frisch. Kein Verschütten während des Transports.

Artikelnummer	mm
802601	GN 1/1 - 530x325
802618	GN 2/3 - 354x325
802625	GN 1/2 - 265x325
802632	GN 1/3 - 325x176
802649	GN 1/4 - 265x162
802656	GN 1/6 - 176x162

GASTRONORM BEHÄLTER KITCHEN LINE

- Abgerundete Kanten und Ecken, einfach zu reinigen.
- Sehr stabile Ausführung durch die verstärkten Ecken. Mit eingravierter Gastronormgröße.
- Für den Einsatz in kompatiblen Kombidämpfern, Heissluftöfen, Kühl- und Tiefkühlschränken, Bain Marie Systemen und Chafing Dishes.



Höhe (mm)



GASTRONORM BEHÄLTER 1/1
- 530x325 mm

GASTRONORM BEHÄLTER 2/3
- 354x325 mm

GASTRONORM BEHÄLTER 1/2
- 325x265 mm

Artikelnummer	Liter	Stärke (mm)	H (mm)	Artikelnummer	Liter	Stärke (mm)	H (mm)	Artikelnummer	Liter	Stärke (mm)	H (mm)
806159	26,4	0,7	200	806258	15,5	0,7	200	806357	11,0	0,7	200
806142	19,8	0,7	150	806241	11,6	0,7	150	806340	8,4	0,7	150
806135	13,2	0,6	100	806234	7,7	0,6	100	806333	5,6	0,6	100
806128	8,6	0,6	65	806227	5,0	0,6	65	806326	3,6	0,6	65
806111	5,3	0,6	40	806210	3,0	0,6	40	806319	2,2	0,6	40
806104	2,6	0,6	20	806203	1,5	0,6	20	806302	1,1	0,6	20



806449

GASTRONORM BEHÄLTER 1/3
- 325x176 mm

Artikelnummer	Liter	Stärke (mm)	H (mm)
806456	6,8	0,7	200
806449	5,1	0,7	150
806432	3,4	0,6	100
806425	2,2	0,6	65
806418	1,3	0,6	40
806401	0,6	0,6	20



806548

GASTRONORM BEHÄLTER 1/4
- 265x162 mm

Artikelnummer	Liter	Stärke (mm)	H (mm)
806555	5,5	0,7	200
806548	4,1	0,7	150
806531	2,7	0,6	100
806524	1,8	0,6	65



806647

GASTRONORM BEHÄLTER 1/6
- 176x162 mm

Artikelnummer	Liter	Stärke (mm)	H (mm)
806654	3,2	0,7	200
806647	2,4	0,7	150
806630	1,6	0,6	100
806623	1,0	0,6	65



806739

GASTRONORM BEHÄLTER 1/9
- 176x108 mm

Artikelnummer	Liter	Stärke (mm)	H (mm)
806739	1,0	0,7	100
806722	0,6	0,6	65

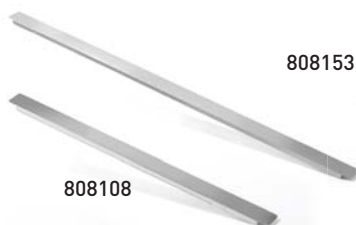

808153

808108

STEG FÜR GASTRONORM BEHÄLTER
- Für passende GN-Behälter in Bain Marie Systemen und Chafing Dishes etc.

Artikelnummer	mm
808153	GN 1/1 - 532x20
808108	GN 1/2 - 325x20

Verstärkte Ecken mit Eingravierter GN - Größe



807132

GASTRONORM BEHÄLTER 1/1 PERFORIERT
- 530x325 mm

Artikelnummer	Liter	Stärke (mm)	H (mm)
807132	13,2	0,6	100
807125	8,6	0,6	65
807118	5,3	0,6	40



807224

GASTRONORM BEHÄLTER 2/3 PERFORIERT
- 354x325 mm

Artikelnummer	Liter	Stärke (mm)	H (mm)
807224	5,0	0,6	65



807330

GASTRONORM BEHÄLTER 1/2 PERFORIERT
- 325x265 mm

Artikelnummer	Liter	Stärke (mm)	H (mm)
807330	5,6	0,6	100
807323	3,6	0,6	65



804032

GASTRONORM-DECKEL DICHTSCHLIESSEND

- Mit Silikonrand für luftdichten Verschluss
- Passend zu GN-Behältern der 'Kitchen-Line' & 'Budget-Line' Serie
- Die luftdichte Verschlüssung ermöglicht ein längeres Frischhalten, sowie einen sauberen Transport von Lebensmitteln

Artikelnummer	Stärke (mm)	mm
804001	1	GN 1/1 - 530x325
804018	0,8	GN 2/3 - 354x325
804025	0,7	GN 1/2 - 265x325
804032	0,7	GN 1/3 - 325x176
804049	0,7	GN 1/4 - 265x162
804056	0,7	GN 1/6 - 176x162



806845

GASTRONORM-DECKEL

Artikelnummer	Stärke (mm)	mm
806814	0,7	GN 1/1 - 530x325
806821	0,7	GN 2/3 - 354x325
806838	0,7	GN 1/2 - 265x325
806845	0,7	GN 1/3 - 325x176
806852	0,7	GN 1/4 - 265x162
806869	0,7	GN 1/6 - 176x162
806876	0,7	GN 1/9 - 176x108



806968

GASTRONORM-DECKEL MIT LÖFFELAUSSPARUNG

Artikelnummer	Stärke (mm)	mm
806913	0,7	GN 1/1 - 530x325
806920	0,7	GN 2/3 - 354x325
806937	0,7	GN 1/2 - 265x325
806944	0,7	GN 1/3 - 325x176
806951	0,7	GN 1/4 - 265x162
806968	0,7	GN 1/6 - 176x162
806975	0,7	GN 1/9 - 176x108

GASTRONORM BEHÄLTER BUDGET LINE

- Sehr stabile Ausführung.
- Glatte Kanten, leicht zu reinigen.
- Für den Einsatz in Heißluftöfen, Kühlschränken, Bain-Marie-Systemen und Chafing Dishes.



Höhe (mm)

20

40

65

Höhe (mm)

100

150

200



800133



800232



800331

GASTRONORM BEHÄLTER 1/1
- 530x325 mm

GASTRONORM BEHÄLTER 2/3
- 354x325 mm

GASTRONORM BEHÄLTER 1/2
- 325x265 mm

Artikelnummer	Liter	H (mm)	Artikelnummer	Liter	H (mm)	Artikelnummer	Liter	H (mm)
800157	28	200	800249	13	150	800355	12,5	200
800140	21	150	800232	9	100	800348	9,5	150
800133	14	100	800225	5,5	65	800331	6,5	100
800126	9	65	800218	3	40	800324	4	65
800119	5	40				800317	2	40
800102	2,5	20				800300	1	20



800430

GASTRONORM BEHÄLTER 1/3

- 325x176 mm

Artikelnummer	Liter	H (mm)
800454	7,8	200
800447	5,7	150
800430	4	100
800423	2,5	65
800416	1,5	40
800409	0,6	20



800539

GASTRONORM BEHÄLTER 1/4

- 265x162 mm

Artikelnummer	Liter	H (mm)
800553	5,5	200
800546	4	150
800539	2,8	100
800522	1,8	65



800638

GASTRONORM BEHÄLTER 1/6

- 176x162 mm

Artikelnummer	Liter	H (mm)
800652	3,4	200
800645	2,4	150
800638	1,6	100
800621	1	65



800737

GASTRONORM BEHÄLTER 1/9

- 176x108 mm

Artikelnummer	Liter	H (mm)
800737	1	100
800720	0,6	65



800812

GASTRONORM DECKEL

Artikelnummer	mm
800812	GN 1/1 - 530x325
800829	GN 2/3 - 354x325
800836	GN 1/2 - 265x325
800843	GN 1/3 - 325x176
800850	GN 1/4 - 265x162
800867	GN 1/6 - 176x162
800874	GN 1/9 - 176x108



804032

**GASTRONORM-DECKEL
DICHTSCHLIESSEND**

- Mit Silikonrand für luftdichten Verschluss
- Passend zu GN-Behältern der 'Kitchen-Line' & 'Budget-Line' Serie
- Die luftdichte Verschlüssung ermöglicht ein längeres Frischhalten, sowie einen sauberen Transport von Lebensmitteln

Artikelnummer	Stärke (mm)	mm
804001	1	GN 1/1 - 530x325
804018	0,8	GN 2/3 - 354x325
804025	0,7	GN 1/2 - 265x325
804032	0,7	GN 1/3 - 325x176
804049	0,7	GN 1/4 - 265x162
804056	0,7	GN 1/6 - 176x162

GASTRONORM BEHÄLTER BUDGET LINE MIT GRIFFEN

NEW!

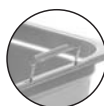

817148

GASTRONORM BEHÄLTER 1/1

- 530x325 mm

Artikelnummer	Liter	H (mm)
817124	9	65
817131	14	100
817148	21	150
817155	28	200

NEW!



817247

GASTRONORM BEHÄLTER 2/3

- 354x325 mm

Artikelnummer	Liter	H (mm)
817230	9	100
817247	13	150
817254	17	200



NEW!



817346

GASTRONORM BEHÄLTER 1/2

- 325x265 mm

Artikelnummer	Liter	H (mm)
817339	6,5	100
817346	9,5	150
817353	12,5	200

NEW!



817445

GASTRONORM BEHÄLTER 1/3

- 325x176 mm

Artikelnummer	Liter	H (mm)
817438	4	100
817445	5,7	150
817452	7,8	200

NEW!



817810

GASTRONORM DECKEL

- Mit Griffaussparung.

Artikelnummer	mm
817810	GN 1/1 - 530x325
817827	GN 2/3 - 354x325
817834	GN 1/2 - 325x265
817841	GN 1/3 - 325x176

GASTRONORMBEHÄLTER TRITAN BPA FREI

- Geruchs- und geschmacksneutral.
- Enthält kein Bisphenol A.
- Hochtransparent.



869215



869314



869413

GASTRONORM BEHÄLTER 1/1

- 530x325 mm

Artikelnummer	Liter	H (mm)
869208	28,0	200
869215	21,0	150
869222	14,0	100
869239	9	65

GASTRONORM BEHÄLTER 1/2

- 325x265 mm

Artikelnummer	Liter	H (mm)
869307	12,5	200
869314	9,5	150
869321	6,5	100
869338	4,0	65

GASTRONORM BEHÄLTER 1/3

- 325x176 mm

Artikelnummer	Liter	H (mm)
869406	7,8	200
869413	5,7	150
869420	4,0	100
869437	2,5	65



869505



869611



869727

GASTRONORM BEHÄLTER 1/4

- 265x162 mm

Artikelnummer	Liter	H (mm)
869505	5,5	200
869512	4,0	150
869529	2,8	100
869536	1,8	65

GASTRONORM BEHÄLTER 1/6

- 176x162 mm

Artikelnummer	Liter	H (mm)
869604	3,4	200
869611	2,4	150
869628	1,6	100
869635	1,0	65

GASTRONORM BEHÄLTER 1/9

- 176x108 mm

Artikelnummer	Liter	H (mm)
869727	1,0	100
869734	0,6	65



869819



869918

GASTRONORM-DECKEL

Artikelnummer	mm
869819	GN 1/1 - 530x325
869826	GN 1/2 - 265x325
869833	GN 1/3 - 325x176
869840	GN 1/4 - 265x162
869857	GN 1/6 - 176x162
869864	GN 1/9 - 176x108

ABTROPFGITTER

Artikelnummer	mm
869918	GN 1/1 - 530x325
869925	GN 1/2 - 265x325

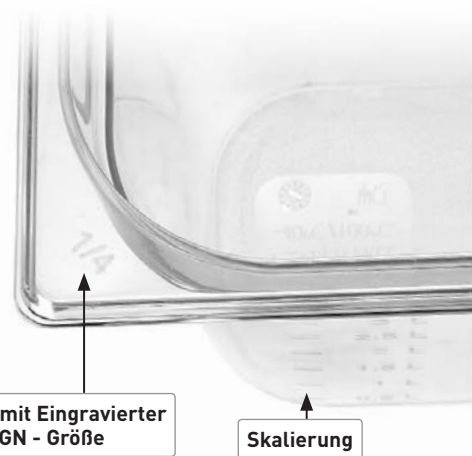

Ecken mit Eingravierter GN - Größe

Skalierung

GASTRONORM BEHÄLTER POLYKARBONAT TRANSPARENT

- Gastronorm Behälter aus durchsichtigem Polykarbonat in Profiqualität
- Geruchs- und geschmacksneutral



GASTRONORM BEHÄLTER 1/1 - 530x325 mm

GASTRONORM BEHÄLTER 1/2 - 325x265 mm

GASTRONORM BEHÄLTER 1/3 - 325x176 mm

Artikelnummer	Liter	H (mm)
861202	28,0	200
861219	21,0	150
861226	14,0	100
861233	9,0	65

Artikelnummer	Liter	H (mm)
861400	12,5	200
861417	9,5	150
861424	6,5	100
861431	4,0	65

Artikelnummer	Liter	H (mm)
861509	7,8	200
861516	5,7	150
861523	4,0	100
861530	2,5	65



GASTRONORM BEHÄLTER 1/4 - 265x162 mm

GASTRONORM BEHÄLTER 1/6 - 176x162 mm

GASTRONORM BEHÄLTER 1/9 - 176x108 mm

Artikelnummer	Liter	H (mm)
861608	5,5	200
861615	4,0	150
861622	2,8	100
861639	1,8	65

Artikelnummer	Liter	H (mm)
861707	3,4	200
861714	2,4	150
861721	1,6	100
861738	1,0	65

Artikelnummer	Liter	H (mm)
861820	1,0	100
861837	0,6	65

864104

GASTRONORM-DECKEL

- Ohne Löffelaussparung.
- Passend zu Edelstahl GN-Behälter der Serie Profi Line.

Artikelnummer	mm
864104	GN 1/1 - 530x325
864128	GN 1/2 - 265x325
864135	GN 1/3 - 325x176
864142	GN 1/4 - 265x162
864159	GN 1/6 - 176x162
864166	GN 1/9 - 176x108



868522

ABTROPFGITTER

Artikelnummer	mm
868522	GN 1/1 - 530x325
868546	GN 1/2 - 325x265
868553	GN 1/3 - 325x176
868577	GN 1/6 - 172x162

Skalierung

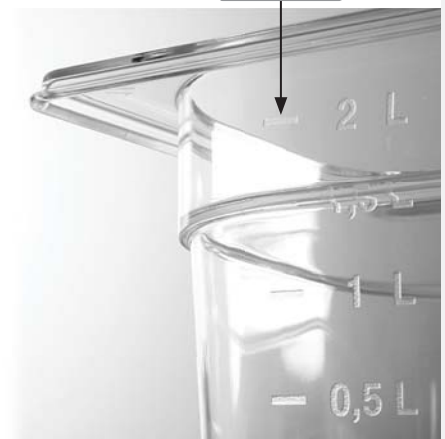

GASTRONORM BEHÄLTER SCHWARZ POLYKARBONAT

- Gastronorm Behälter aus schwarzem Polycarbonat in Profiqualität.
- Geruchs- und geschmacksneutral.



862209

GASTRONORM BEHÄLTER 1/1

- 530x325 mm

Artikelnummer	Liter	H (mm)	
862216	21,0	150	NEW!
862223	14,0	100	NEW!
862209	9,0	65	



862421

GASTRONORM BEHÄLTER 1/2

- 325x265 mm

Artikelnummer	Liter	H (mm)	
862407	12,5	200	NEW!
862414	9,5	150	NEW!
862421	6,5	100	
862438	4,0	65	



862513

GASTRONORM BEHÄLTER 1/3

- 325x176 mm

Artikelnummer	Liter	H (mm)	
862506	7,8	200	NEW!
862513	5,7	150	
862520	4,0	100	
862537	2,5	65	



862629

GASTRONORM BEHÄLTER 1/4

- 265x162 mm

Artikelnummer	Liter	H (mm)	
862612	4,0	150	NEW!
862629	2,8	100	
862636	1,8	65	



862711

GASTRONORM BEHÄLTER 1/6

- 176x162 mm

Artikelnummer	Liter	H (mm)	
862704	3,4	200	NEW!
862711	2,4	150	
862728	1,6	100	
862735	1,0	65	



862827

GASTRONORM BEHÄLTER 1/9

- 176x162 mm

Artikelnummer	Liter	H (mm)	
862827	1,0	100	NEW!



862902

GASTRONORM-DECKEL

Artikelnummer	mm
862902	GN 1/1 - 530x325
862926	GN 1/2 - 325x265
862933	GN 1/3 - 325x176
862940	GN 1/4 - 265x162
862957	GN 1/6 - 176x162



GN-BEHÄLTER POLYPROPYLEN

- Geruchs- und geschmacksneutral.



880012

GASTRONORM BEHÄLTER 1/1

- 530x325 mm

Artikelnummer	Liter	H (mm)
880005	28,0	200
880012	21,0	150
880029	14	100



880111

GASTRONORM BEHÄLTER 1/2

- 325x265 mm

Artikelnummer	Liter	H (mm)
880104	12,5	200
880111	9,5	150
880128	6,5	100



880210

GASTRONORM BEHÄLTER 1/3

- 325x176 mm

Artikelnummer	Liter	H (mm)
880203	7,8	200
880210	5,7	150
880227	4,0	100



880319

GASTRONORM BEHÄLTER 1/4

- 265x162 mm

Artikelnummer	Liter	H (mm)
880302	5,5	200
880319	4,0	150
880326	2,8	100



880418

GASTRONORM BEHÄLTER 1/6

- 176x162 mm

Artikelnummer	Liter	H (mm)
880401	3,4	200
880418	2,4	150
880425	1,6	100



880524

GASTRONORM BEHÄLTER 1/9

- 176x108 mm

Artikelnummer	Liter	H (mm)
880524	1,0	100



880609

GASTRONORM-DECKEL

- Passend zu allen Hendi Polypropylen Gastronormbehältern, inkl. HACCP Aufbewahrungsbehältern

Artikelnummer	mm
880609	GN 1/1 - 530x325
880616	GN 1/2 - 325x265
880623	GN 1/3 - 325x176
880630	GN 1/4 - 265x162
880647	GN 1/6 - 176x162
880654	GN 1/9 - 176x108

Ecken mit Eingravierter GN - Größe

Skalierung

HACCP AUFBEWAHRUNGSBEHÄLTER

- Luftdicht abschliessend.
- Geruchs- und geschmacksneutral.
- Deckel und Farbcodierungsclips (grün, gelb, blau oder rot nach den HACCP Richtlinien) separat erhältlich.
- Etikett zur Nachverfolgung der Lebensmittellagerung.
- Spezielle abwischbare Stifte zur Etikettenbeschriftung nicht enthalten.

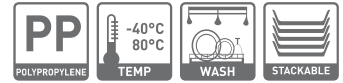

880050

AUFBEWAHRUNGSBEHÄLTER GASTRONORM 1/1
- 530x325 mm

Artikelnummer	Liter	H (mm)
880050	28	200
880067	21	150
880074	14	100
880036	9	65



880159

AUFBEWAHRUNGSBEHÄLTER GASTRONORM 1/2
- 325x265 mm

Artikelnummer	Liter	H (mm)
880159	12,5	200
880166	9,5	150
880173	6,5	100

NEW!



880258

AUFBEWAHRUNGSBEHÄLTER GASTRONORM 1/3
- 325x176 mm

Artikelnummer	Liter	H (mm)
880258	7,8	200
880265	5,7	150
880272	4,0	100
880289	2,5	65



880371

AUFBEWAHRUNGSBEHÄLTER GASTRONORM 1/4
- 265x162 mm

Artikelnummer	Liter	H (mm)
880357	5,5	200
880364	4,0	150
880371	2,8	100
880388	1,8	65



880456

AUFBEWAHRUNGSBEHÄLTER GASTRONORM 1/6
- 176x162 mm

Artikelnummer	Liter	H (mm)
880456	3,4	200
880463	2,4	150
880470	1,6	100
880487	1,0	65



880555

AUFBEWAHRUNGSBEHÄLTER GASTRONORM 1/9
- 176x108 mm

Artikelnummer	Liter	H (mm)
880555	1,0	100
880562	0,6	65

GASTRONORM-DECKEL

- Passend zu allen Hendi Polypropylen Gastronormbehältern,
inkl. HACCP Aufbewahrungsbehältern

Artikelnummer	mm
880609	GN 1/1 - 530x325
880616	GN 1/2 - 325x265
880623	GN 1/3 - 325x176
880630	GN 1/4 - 265x162
880647	GN 1/6 - 176x162
880654	GN 1/9 - 176x108



880623

**FARB CODIERUNGSCLIPS ZU HACCP
AUFBEWAHRUNGSBEHÄLTER**

Artikelnummer	Farbe	Stückzahl
880661	rot	12
880678	grün	12
880685	gelb	12
880692	blau	12
880869	violett	12



880661 880678

880685 880869

880692

CATERING-MARKER

- 2 Stück auf Blisterkarte
- Zur Beschriftung der Aufbewahrungsbehälter
- Abwischbar

Artikelnummer	Stückzahl
871546	2



871546

FOOD ALLERGY

Bei der Zubereitung von Nahrung für Kunden mit Nahrungsmittelallergien ist es wichtig, Kreuzkontamination zu verhindern. Mit den neuen purpurnen Farbcodierung gemäß den HACCP Vorschrift, sind sie nun in der Lage, um Speisen für Allergiker separat zuzubereiten.



880050



880159



880258

**AUFBEWAHRUNGSBEHÄLTER
GASTRONORM 1/1**
- 530x325 mm

Artikelnummer	Liter	H (mm)
880050	28	200
880067	21	150
880074	14	100
880036	9	65

**AUFBEWAHRUNGSBEHÄLTER
GASTRONORM 1/2**
- 325x265 mm

Artikelnummer	Liter	H (mm)
880159	12,5	200
880166	9,5	150
880173	6,5	100

**AUFBEWAHRUNGSBEHÄLTER
GASTRONORM 1/3**
- 325x176 mm

Artikelnummer	Liter	H (mm)
880258	7,8	200
880265	5,7	150
880272	4,0	100
880289	2,5	65



880371



880456



880555

**AUFBEWAHRUNGSBEHÄLTER
GASTRONORM 1/4**
- 265x162 mm

Artikelnummer	Liter	H (mm)
880357	5,5	200
880364	4,0	150
880371	2,8	100
880388	1,8	65

**AUFBEWAHRUNGSBEHÄLTER
GASTRONORM 1/6**
- 176x162 mm

Artikelnummer	Liter	H (mm)
880456	3,4	200
880463	2,4	150
880470	1,6	100
880487	1,0	65

**AUFBEWAHRUNGSBEHÄLTER
GASTRONORM 1/9**
- 176x108 mm

Artikelnummer	Liter	H (mm)
880555	1,0	100
880562	0,6	65



880623

GASTRONORM-DECKEL

– Passend zu allen Hendi Polypropylen Gastronormbehältern, inkl. HACCP Aufbewahrungsbehältern

Artikelnummer	mm
880609	GN 1/1 - 530x325
880616	GN 1/2 - 325x265
880623	GN 1/3 - 325x176
880630	GN 1/4 - 265x162
880647	GN 1/6 - 176x162
880654	GN 1/9 - 176x108



FARBODIERUNGSCLIPS ZU HACCP AUFBEWAHRUNGSBEHÄLTER

Artikelnummer	Farbe	Stückzahl
880661	rot	12
880678	grün	12
880685	gelb	12
880692	blau	12
880869	violett	12

826164



826065



SCHNEIDBRETTER HACCP GASTRONORM 1/1

– Eine Seite glatt, eine Seite mit Safrille.

Artikelnummer	Farbe	mm
826065	violett	GN 1/1 – 530x325x(H)15
826164	violett	GN 1/2 – 265x325x(H)12

825570



825662



SCHNEIDBRETTER HACCP 600X400

Artikelnummer	Farbe	mm
825662	violett	600x400x(H)18
825570	violett	450x300x(H)12,7

**Ergonomischer
Anti - Rutsch Griff**



KOCHMESSER

– Griff aus Polypropylen gemäß den HACCP -Vorschriften.
– Jedes Messer in Blisterverpackung.

Artikelnummer	Klinge mm
842676	180/320

SCHNEIDBRETTER HACCP



- Polyethylen HDPE 500 Kunststoff
- Entspricht der HACCP Norm
- Beidseitig nutzbar



SCHNEIDBRETTER HACCP 600X400

Artikelnummer	Farbe	für	mm
825600	weiß	Käse, Brot	600x400x(H)18
825617	rot	Fleisch	600x400x(H)18
825624	blau	Fisch	600x400x(H)18
825631	grün	Obst, Gemüse	600x400x(H)18
825648	braun	Braten	600x400x(H)18
825655	gelb	Geflügel	600x400x(H)18
825662	violett	antiallergisch	600x400x(H)18

SCHNEIDBRETTER HACCP 450X300

Artikelnummer	Farbe	für	mm
825518	weiß	Käse, Brot	450x300x(H)12,7
825525	rot	Fleisch	450x300x(H)12,7
825532	blau	Fisch	450x300x(H)12,7
825549	grün	Obst, Gemüse	450x300x(H)12,7
825556	braun	Braten	450x300x(H)12,7
825563	gelb	Geflügel	450x300x(H)12,7
825570	violett	antiallergisch	450x300x(H)12,7

SCHNEIDBRETTHALTER

- Für 6 Schneidbretter bis max. 20 mm Dicke.



Artikelnummer	mm
826201	303x211x(H)205



826201

SCHNEIDBRETTER HACCP

- Polyethylen HDPE 500 Kunststoff
- Entspricht der HACCP Norm
- Beidseitig nutzbar

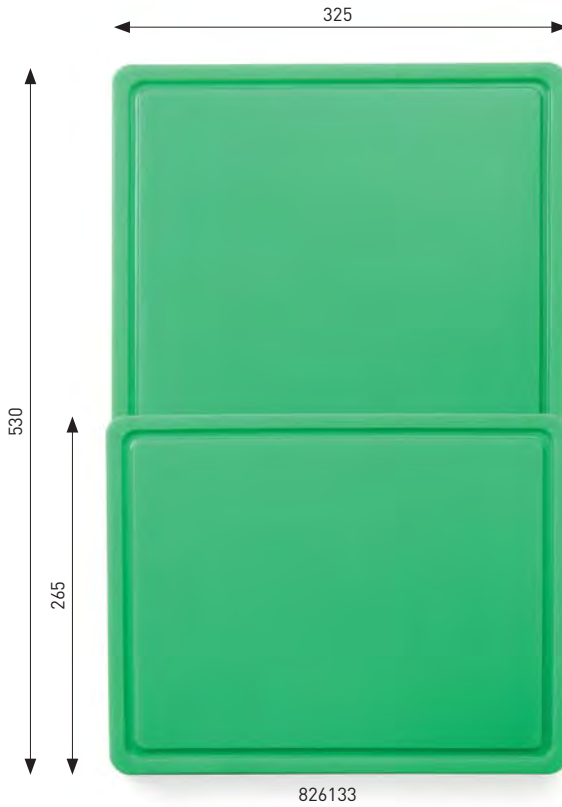
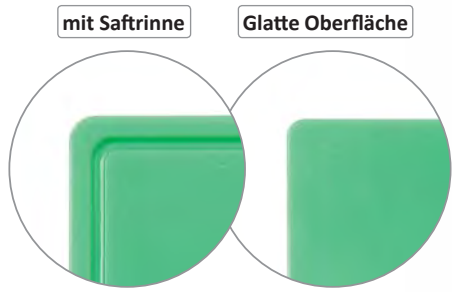

SCHNEIDBRETTER HACCP GASTRONORM 1/1

- Eine Seite glatt, eine Seite mit Safrille.

Artikelnummer	Farbe	für	mm
826003	weiß	Käse, Brot	530x325x(H)15
826010	rot	Fleisch	530x325x(H)15
826027	blau	Fisch	530x325x(H)15
826034	grün	Obst, Gemüse	530x325x(H)15
826041	braun	Braten	530x325x(H)15
826058	gelb	Geflügel	530x325x(H)15
826065	violett	antiallergisch	530x325x(H)15

SCHNEIDBRETTER HACCP GASTRONORM 1/2

- Eine Seite glatt, eine Seite mit Safrille.

Artikelnummer	Farbe	für	mm
826102	weiß	Käse, Brot	265x325x(H)12
826119	rot	Fleisch	265x325x(H)12
826126	blau	Fisch	265x325x(H)12
826133	grün	Obst, Gemüse	265x325x(H)12
826140	braun	Braten	265x325x(H)12
826157	Gelb	Geflügel	265x325x(H)12
826164	violett	antiallergisch	265x325x(H)12

Abtropfende Flüssigkeiten
laufen direkt in die Safrille





826300

HACCP SCHNEIDFOLIENSET - 6TEILIG

- 6er-Set für optimale Küchenhygiene
- Weiss, rot, blau, grün, braun, gelb
- Durch die Biegsamkeit können geschnittene Lebensmittel einfach in den Topf gegeben werden.
- Geringes Gewicht für einfache Lagerung und Transport.

Artikelnummer	mm
826300	380x305x(H)1,4



826324

HACCP ANTI-RUTSCH SCHNEIDFOLIENSET - 6TEILIG

- 6er-Set für optimale Küchenhygiene.
- Weiss, rot, blau, grün, braun, gelb.
- Durch die Biegsamkeit können geschnittene Lebensmittel einfach in den Topf gegeben werden.
- Geringes Gewicht für einfache Lagerung und Transport.

Artikelnummer	mm
826324	305x455x(H)2



Anti-Rutsch Boden

598047



ANTIRUTSCHMATTE

- Multifunktionale Antirutschmatte.
- Hergestellt aus PVC-Schaum.
- Auf Maß zuschneidbar.
- Reinigung per Handwäsche bei bis zu 40°C.
- Nicht geeignet für direkten Lebensmittelkontakt.

Artikelnummer	mm
598047	1500x300





SCHNEIDBRETTER HOLZ

506912



506905

HOLZSCHNEIDBRETT

- Hochwertiges Kautschuk-Holz
- Mit Griffmulden

Artikelnummer	-	mm
506912	GN 1/2	265x325x(H)45
506905	GN 1/1	530x325x(H)45



505205

TRANCHIERBRETT

- Massives Buchenholz
- Mit Safrinne

Artikelnummer	mm
505205	390x230x(H)16



505007

BROTSCHEIDBRETT

- Massives Buchenholz

Artikelnummer	mm
505007	340x200x(H)14



505106

SCHNEIDBRETT MIT GRIF

- Massives Buchenholz.

Artikelnummer	mm
505106	390x160x(H)13



505502

BROTSCHEIDBRETT

- Mit herausnehmbarem Holzgitter
- Auf 4 Antirutschfüßen

Artikelnummer	mm
505502	475x322



Mit Safrinne

505403

Gerillte Oberfläche

BAGUETTESCHNEIDBRETT

- Massives Buchenholz
- In kombinierter Ausführung, 1 Seite mit Safrinne und 1 Seite geriffelt

Artikelnummer	mm
505403	530x325x(H)18



505502



Herausnehmbares Gitter - einfach zu reinigen

MESSER PROFI LINE



- Alle Messer der Serie Profi Line sind aus einem Stück deutschem Karbonstahl mit hoher Präzision gesenkgeschmiedet. Dieser spezielle Chrom-Molybdän-Vanadium Stahl X50CrMoV15 garantiert folgende Eigenschaften:
 - Rasiermesserscharf
 - Langlebiger Grat der Klinge
 - Der Grat der Klinge ist einfach zu erhalten
 - Hohe Korrosionsbeständigkeit
- Jedes Messer durchläuft 50 Produktionsstufen. In traditioneller Handwerkskunst, kombiniert mit modernster Maschinenteknik wird jedes Messer so lange geschliffen und poliert, bis die Klinge und deren Grat in den richtigen Winkel gebracht worden sind. Der Handgriff vereint Eleganz, Balance und Sicherheit und ermöglicht ein präzises Handling. Jedes Messer ist einzeln in einem PET Blister verpackt.

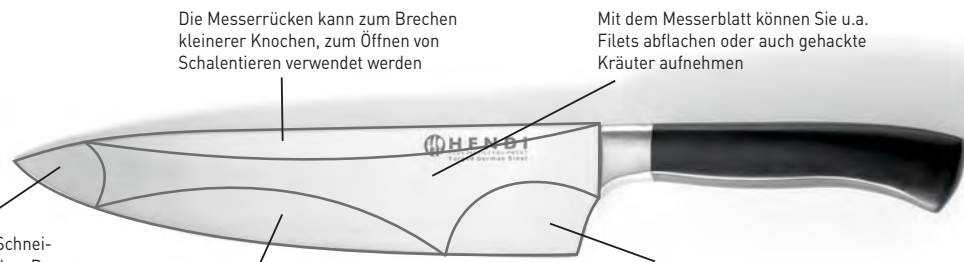

Die Messerrücken kann zum Brechen kleinerer Knochen, zum Öffnen von Schalentieren verwendet werden

Mit dem Messerblatt können Sie u.a. Filets abflachen oder auch gehackte Kräuter aufnehmen

Die Messerspitze kann zum Schneiden von kleinen Lebensmitteln z.B. Knoblauch verwendet werden

Weiche und harte Nahrungsmittel können mit dem zentralen Teil der Klinge geschnitten werden. Die geschungene Klinge ist bestens geeignet zum Zerhacken von Kräutern

Mit dem Messeransatz können Sie auch härteste Nahrungsmittel schneiden. Bei Verwendung dieses Teils des Messers, erreichen Sie die größte Hebelwirkung und somit die größte Schneidkraft



KOCHMESSER

Artikelnummer	Stärke (mm)	Klinge (mm)
844205	3,3	250/385



KOCHMESSER

Artikelnummer	Stärke (mm)	Klinge (mm)
844212	3,3	200/335



KÜCHENMESSER

Artikelnummer	Stärke (mm)	Klinge (mm)
844250	2	150/265

**TRANCHIERMESSER**

Artikelnummer	Stärke (mm)	Klinge (mm)
844311	2,7	250/380

TRANCHIERMESSER

Artikelnummer	Stärke (mm)	Klinge (mm)
844304	2,6	200/330

AUSBEINMESSER

– Flexibel

Artikelnummer	Stärke (mm)	Klinge (mm)
844267	2	150/270

SCHÄLMESSER

Artikelnummer	Stärke (mm)	Klinge (mm)
844236	1,9	90/195

WETZSTAHL

Artikelnummer	Klinge (mm)
844403	310/445

SCHINKEN-/LACHSMESSER

– Semiflexibel, Granton

Artikelnummer	Stärke (mm)	Klinge (mm)
844328	2,6	300/430

BROTMESSER

Artikelnummer	Stärke (mm)	Klinge (mm)
844298	2,4	215/340

BROTMESSER

– Angehoben

Artikelnummer	Stärke (mm)	Klinge (mm)
844281	2,4	215/340

HACKBEIL

– Glatte Ausführung

Artikelnummer	Stärke (mm)	Klinge (mm)
844342	4	170/295

HACKBEIL

– Granton

Artikelnummer	Stärke (mm)	Klinge (mm)
844335	2,5	170/295

SANTOKU MESSER

– Granton

Artikelnummer	Stärke (mm)	Klinge (mm)
844274	3	180/310

FLEISCHGABEL

Artikelnummer	Stärke (mm)	Klinge (mm)
844229	9	150/285

FLEISCHGABEL GEBOGEN

Artikelnummer	Stärke (mm)	Klinge (mm)
844243	2,5	130/255

MESSER KITCHEN LINE

- Kochmesser von HENDI sind aus einem Stück Chrom-Molybdän-Vanadium-Stahl geschmiedet.
- Eisgehärteter Chrom-Molybdän-Vanadium-Stahl garantiert Langlebigkeit, Korrosionsbeständigkeit und langes Bestehen der Klingenschärfe.
- Das spezielle Design und die genaue Anbringung der Griff verhindert das Eindringen von Wasser oder Lebensmittelresten zwischen Stahl und Griffstück.
- Jedes Messer ist einzeln in einer PET Blisterverpackung verpackt.
- Geschützter, ergonomischer Griff aus Schwarzen POM plastic.



KOCHMESSER

Artikelnummer	Klinge (mm)
781319	200/340



KOCHMESSER

Artikelnummer	Klinge (mm)
781357	150/295



TRANCHIERMESSER

Artikelnummer	Klinge (mm)
781340	200/340



AUSBEINMESSER

Artikelnummer	Klinge (mm)
781371	150/285



BROTMESSER

Artikelnummer	Klinge (mm)
781333	230/345



KÜCHENMESSER

Artikelnummer	Klinge (mm)
781388	125/240



SCHÄLMESSER

Artikelnummer	Klinge (mm)
781395	90/200



GEFLÜGELSCHERE

Artikelnummer	Klinge (mm)
781401	140/250



FLEISCHGABEL

Artikelnummer	Klinge (mm)
781364	175/290



HACKBEIL

Artikelnummer	Klinge (mm)
781302	180/300



SCHINKEN-/LACHSMESSER

Artikelnummer	Klinge (mm)
781326	215/380



WETZSTAHL

Artikelnummer	Klinge (mm)
781418	ø10x230/360

MESSERMAGNETLEISTE MIT HAKEN – Mit 2 Magnetstreifen



Artikelnummer	Teil	L mm
820209	3 Haken	300
820308	5 Haken	450
820407	6 Haken	600



820209



820308



820407



JAPANISCHE MESSER



- Japanische Traditionsmesser mit Holzgriff aus einem Stück gesenkgeschmiedet.
- Auch diese Edelstahllegierung X50CrMoV15 verarbeiten wir in 50 Arbeitsschritten zu einer perfektionierten Klinge.
- Jedes Messer ist einzeln im Blister verpackt.
- Limitierte Edition, speziell für HENDI gefertigt.



Artikelnummer			Klinge (mm)	Stärke (mm)
845059	1	Messer ‚Sashimi‘	210/340	4
845042	2	Messer ‚Sashimi‘	240/370	4
845028	3	Messer ‚Nakiri‘	180/325	4
845035	4	Messer ‚Santoku‘	165/295	2



MESSER STANDARD - SCHWARZ

- Griff aus Polypropylen gemäß den HACCP -Vorschriften.
- Jedes Messer in Blisterverpackung.



Ergonomischer Anti - Rutsch Griff



Strukturklinge verhindert das Anhaften von Lebensmitteln an der Klinge



UNIVERSALMESSER

- Kurzes Modell

Artikelnummer	Stärke (mm)	Klinge (mm)
842201	1,2	90/190

UNIVERSALMESSER

- Wellenschliff

Artikelnummer	Stärke (mm)	Klinge (mm)
842102	1,2	100/205

TRANCHIERMESSER

Artikelnummer	Stärke (mm)	Klinge (mm)
842409	2,5	150/280

KOCHMESSER

Artikelnummer	Stärke (mm)	Klinge (mm)
842607	2,5	180/320

KOCHMESSER

Artikelnummer	Stärke (mm)	Klinge (mm)
842706	2,5	240/385

SCHINKEN-/LACHSMESSER

Artikelnummer	Stärke (mm)	Klinge (mm)
842904	1,7	350/490

BROTMESSER

Artikelnummer	Stärke (mm)	Klinge (mm)
843000	1,5	250/385

BROTMESSER

Artikelnummer	Stärke (mm)	Klinge (mm)
843109	1,5	300/430

FLEISCHERMESSER

Artikelnummer	Stärke (mm)	Klinge (mm)
844427	2,5	200

FLEISCHERMESSER

Artikelnummer	Stärke (mm)	Klinge (mm)
844410	2,5	250

AUSBEINMESSER

Artikelnummer	Stärke (mm)	Klinge (mm)
844441	1,8	150

FLEISCHMESSER

Artikelnummer	Stärke (mm)	Klinge (mm)
844434	1,8	150

WETZSTAHL

Artikelnummer	Stärke (mm)	Klinge (mm)
781418	ø10	230/360

MESSER BRAUN - FÜR GEKOCHTES FLEISCH

- Griff aus Polypropylen gemäß den HACCP -Vorschriften.
- Jedes Messer in Blisterverpackung.



Artikelnummer		Klinge (mm)	Stärke (mm)
842669	1 Kochmesser	180/320	2,5
842799	2 Kochmesser	240/385	2,5
842966	3 Schinken-/Lachsmesser	350/490	1,7



Ergonomischer Anti - Rutsch Griff



Strukturklinge verhindert das Anhaften von Lebensmitteln an der Klinge



MESSER ROT - FÜR ROHES FLEISCH

- Griff aus Polypropylen gemäß den HACCP -Vorschriften.
- Jedes Messer in Blisterverpackung.

Artikelnummer		Klinge (mm)	Stärke (mm)
842423	1 Tranchiermesser	150/290	2,5
842522	2 Filetmesser	150/300	0,9
842621	3 Kochmesser	180/320	2,5
842720	4 Kochmesser	240/385	2,5
842928	5 Schinken-/Lachsmesser	350/490	1,7



Ergonomischer Anti - Rutsch Griff



Strukturklinge verhindert das Anhaften von Lebensmitteln an der Klinge



MESSER GELB - FÜR GEFLÜGEL

- Griff aus Polypropylen gemäß den HACCP -Vorschriften.
- Jedes Messer in Blisterverpackung.



Artikelnummer			Klinge (mm)	Stärke (mm)
842539	1	Filetierreiser	150/300	0,9
842638	2	Kochmesser	180/320	2,5
842737	3	Kochmesser	240/385	2,5



**Ergonomischer
Anti - Rutsch Griff**



MESSER BLAU - FÜR FISCH

- Griff aus Polypropylen gemäß den HACCP -Vorschriften.
- Jedes Messer in Blisterverpackung.

Artikelnummer			Klinge (mm)	Stärke (mm)
842546	1	Filetierreiser	150/300	0,9
842645	2	Kochmesser	180/320	2,5
842744	3	Kochmesser	240/385	2,5



**Ergonomischer
Anti - Rutsch Griff**



MESSER WEISS - FÜR KÄSE UND BROT

- Griff aus Polypropylen gemäß den HACCP -Vorschriften.
- Jedes Messer in Blisterverpackung.



Artikelnummer		Klinge (mm)	model	Stärke (mm)	
842256	1	Universalmesser	90/190	Kurzes Modell	1,2
842355	2	Universalmesser	130/230	langes Modell	1,2
842553	3	Filetmesser	150/300		0,9
842652	4	Kochmesser	180/320		2,5
842751	5	Kochmesser	240/385		2,5
843055	6	Brotmesser	250/385		1,5
843154	7	Brotmesser	300/430		1,5



Ergonomischer Anti - Rutsch Griff

Strukturklinge verhindert das Anhaften von Lebensmitteln an der Klinge

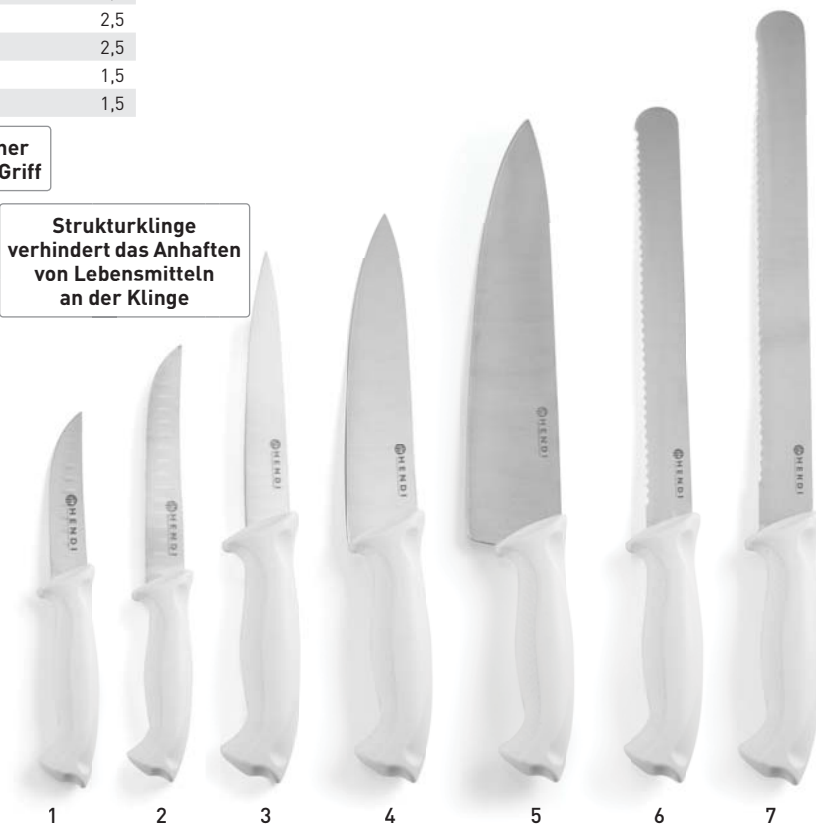

MESSER GRÜN - FÜR GEMÜSE UND OBST

- Griff aus Polypropylen gemäß den HACCP -Vorschriften.
- Jedes Messer in Blisterverpackung.

Artikelnummer		Klinge (mm)	model	Stärke (mm)	
842218	1	Universalmesser	90/190	kurzes Modell	1,2
842119	2	Universalmesser	100/205	Wellenschliff	1,2
842317	3	Universalmesser	130/230	langes Modell	1,2
842614	4	Kochmesser	180/320		2,5
842713	5	Kochmesser	240/385		2,5



Ergonomischer Anti - Rutsch Griff

Strukturklinge verhindert das Anhaften von Lebensmitteln an der Klinge



SCHÄLMESSER, 6 FARBIGES SET



SCHÄLMESSER

- Set mit 6 unterschiedlichen Farben: weiß, rot, blau, grün, schwarz und gelb
- Hergestellt aus Walzstahl

842003

Artikelnummer	Klinge mm
842003	75/175



SCHÄLMESSER

- Set mit 6 unterschiedlichen Farben: weiß, rot, blau, grün, schwarz und gelb
- Hergestellt aus Walzstahl

842010

Artikelnummer	Klinge mm
842010	90/185

SCHÄLMESSER

- Hohe Qualität

SCHÄLMESSER

- "Made in Germany"



Artikelnummer		Klinge mm
841105	gerades Modell	75/180
841112	spitzes Modell	87/190
841129	gebogenes Modell	60/165



841105 841112 841129 841136

TOMATENMESSER

- Polypropylengriff
- "Made in Germany"



Artikelnummer	Klinge mm
841136	110/210

SCHÄLMESSER MIT HOLZGRIFF

- "Made in Germany"



Artikelnummer		Klinge mm
841020	gebogenes Modell	60/165



841020

PENDELSCHÄLER

- Gerades Modell



Artikelnummer	Klinge mm
841228	50/110



841228

PENDELSCHÄLER

- Querliegendes Modell



Artikelnummer	Klinge mm
841235	50/150



841235



ZESTENREISSER

Artikelnummer	mm
856031	155



GRAPEFRUITMESSER

Artikelnummer	mm
856185	110/215



ZUCCHINIENKERNER

Artikelnummer	mm
856086	110/220



ZITRONENMESSER

Artikelnummer	mm
856055	180



KUGELAUSTECHER EINFACH - OVAL

Artikelnummer	mm
856017	ø26x165



KUGELAUSTECHER GERIFFELT

Artikelnummer	-	mm
856024	22 mm	ø22x155



KUGELAUSTECHER DOPPELT

Artikelnummer	mm
856000	ø22-25x165



KANALMESSER

Artikelnummer	mm
856048	150



PIZZAMESSER

Artikelnummer	mm
617014	Ø 100x230

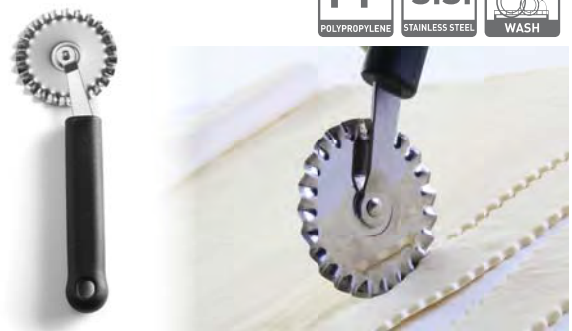

TEIGSCHNEIDER WELLENSCHLIFF

Artikelnummer	mm
856154	ø60x180



BUTTERROLLER

Artikelnummer	mm
856192	200



BRÖTCHENSTREICHER - WELLENSCHLIFF

Artikelnummer	mm
856768	100x85x225



QUERSCHÄLER

Artikelnummer	mm
856178	175



DEKORIERMESSER

Artikelnummer	mm
856062	200



TOMATENMESSER

Artikelnummer	mm
856253	230



APFELENTKERNER

Artikelnummer	mm
856079	215



KÄSEHOBEL FÜR HARTKÄSE

Artikelnummer	mm
856208	205



KÄSEHOBEL FÜR WEICHKÄSE

Artikelnummer	mm
856215	160



KÄSEREIBE

Artikelnummer	mm
856222	170 x 75



KÄSEMESSER FÜR WEICHKÄSE

Artikelnummer	mm
856246	160/270



KÄSEMESSER FÜR HARTKÄSE

Artikelnummer	mm
856239	130/260

DEKORIERMESSER



856291



DEKORIERSET MIT TASCHE - 6 TEILIG

- Bestehend aus:
- Kugelausstecher doppelt
- Kugelausstecher einfach
- Zitronenmesser
- Kanalmesser
- Apfelentkerner 20mm
- Dekoriermesser

Artikelnummer

856291

WIEGEMESSER & SCHEREN



844366

844359

WIEGEMESSER

Artikelnummer		mm
844366	Doppelklinge	230
844359	Einzelklinge	230



856314

WILD- /GEBLÜGELSCHERE

- Karbonstahl
- Softgrip

Artikelnummer	mm
856314	240

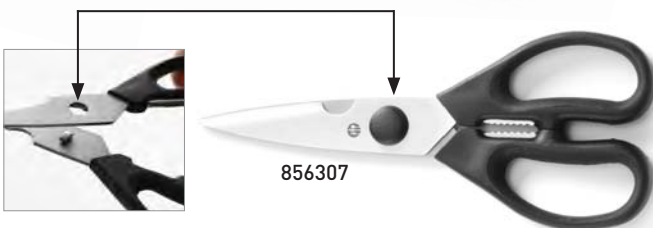

856307

KÜCHENSCHERE

- Demontierbar für Einfache Reinigung
- Softgrip

Artikelnummer	mm
856307	195

ABS
PLASTIC



Sehen Sie sich den Film an

224403

WETZSTAHL

- Geeignet zum schnellen, einfachen Schleifen von Messern
- Leicht zu wechselndes Sandpapier
- Geeignet für alle Fleisch-, Fisch-, Gemüse- und Obstmesser

Artikelnummer	mm	V	W
224403	310x110x(H)110	230	50
224410	Schleifpapier als Ersatzteil erhältlich		



NEW!



Sehen Sie sich den Film an



820605

PP
POLYPROPYLENE

MESSERSCHÄRFER

- Mit Fingerschutz.
- umkehrbare Doppelschärfklingen aus karbid.

Die Schleifelemente sind aus Wolframkarbit, einem der härtesten und langlebigsten Materialien.

Artikelnummer	mm
820605	140



CERAMIC [Keramik]: gekreuzte Elektrokorund-Stäbe zum Schärfen von Keramikmessern.

COARSE [Grob]: das Schleifelement aus Karbid ermöglicht das Herausbilden einer präzisen Schneidkante.

FINE [Fein]: gekreuzte Keramikstäbe zum professionellen Abziehen der Schneidkante.

ABS
PLASTIC

820612



MESSERSCHÄRFER

- Ergonomischer Griff und rutschfester Fuß gewährleisten einen sicheren und komfortablen Gebrauch.
- 3 Funktionen ermöglichen das Schärfen von allen Messerarten, auch von Keramikmessern.
- Nicht zum Schärfen von Messern mit gezahntem Schliiff oder Scheren geeignet.

Artikelnummer	mm
820612	200x46x(H)75



NEW!

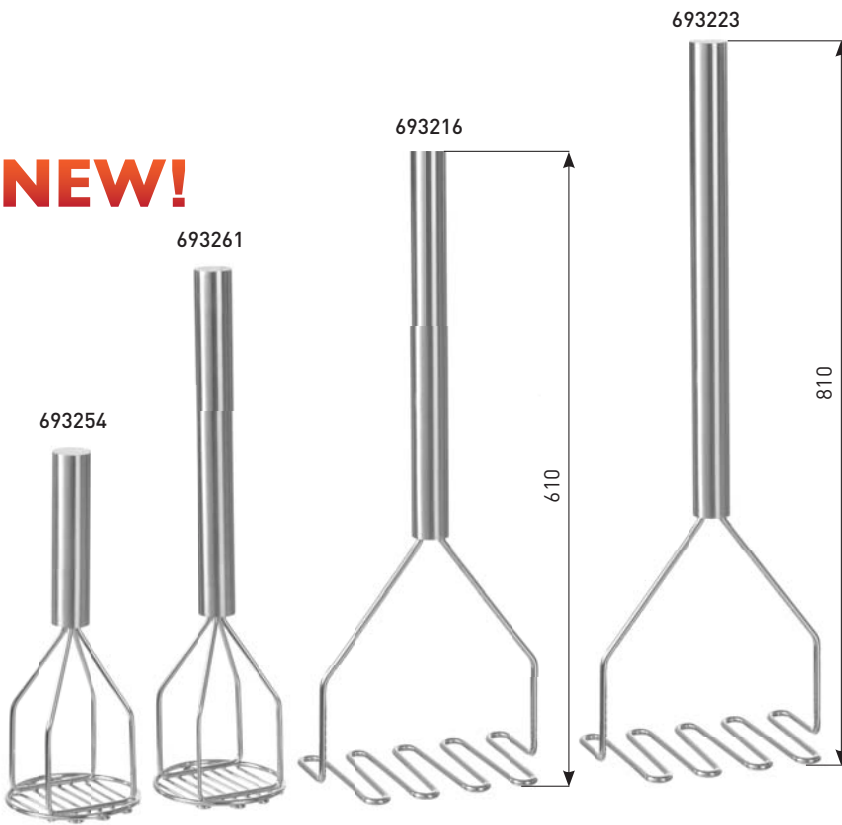

NEW!



KARTOFFELSTAMPFER
- Schwere Ausführung.



Artikelnummer	mm
693254	ø118x(H)306
693261	ø118x(H)456

KARTOFFELSTAMPFER
- Schwere Ausführung.



Artikelnummer	mm
693216	200x130x(H)610
693223	200x130x(H)810

KARTOFFELSTAMPFER
- Schwere und massive Ausführung.



Artikelnummer	mm
693001	130x(H)355
693100	180x(H)600
693209	180x(H)770

KARTOFFELSTAMPFER



Artikelnummer	mm
856147	95x(H)230



KARTOFFELPRESSE



Artikelnummer	mm
515105	300x110

856147



693209



693100



693001



515105



690000

DOSENÖFFNER FÜR GROSSKÜCHEN

- Zur Tischmontage mittels Flügelschraube
- Geeignet für Dosen von bis zu 335 mm



Artikelnummer	mm
690000	550



856116



DOSENÖFFNER

Artikelnummer	mm
856116	200

BONSCHIENE

- Satiniertes Aluminium
- Mit Schrauben- oder Klebefestigung



Artikelnummer	mm
513705	600



513705



570715



KNOBLAUCHPRESSE

Artikelnummer	mm
570715	175x30



856123

KNOBLAUCHPRESSE

- Einfach zu reinigen
- 2 entnehmbare Einsätze



Artikelnummer	mm
856123	180x25



570104



EIERSCHNEIDER RECHTECKIG

Artikelnummer	mm
570104	130x85



570012



EIERSCHNEIDER OVAL

Artikelnummer	mm
570012	120x115

SALATSCHLEUDER



Herausnehmbarer Korb



222560



SALATSCHLEUDER

- Ideal zum Trocknen von Salaten in grösseren Mengen
- Inkl. Wasserablaufschauch
- Innerer Schleuderkorb entnehmbar
- Nicht verfügbar in Frankreich

Artikelnummer	Liter	mm
222553	12	Ø335x(H)430
222560	25	Ø430x(H)530

NEW!



570906

ZWIEBELBRILLE

- Zum Tragen während des Zwiebelschneidens um tränende Augen zu vermeiden.

Artikelnummer
570906



Lasergefertigte, extrem scharfe Präzisionsmesser



856352



856369



856376



856321



856338



856345

REIBEN SCHMAL

- Lasergefertigte Präzisionsklingen, extrem scharf.

Artikelnummer		mm
856352	fein	35x220 / (L)390
856369	grob	35x220 / (L)390
856376	gerade	35x220 / (L)390

REIBEN BREIT

- Lasergefertigte Präzisionsklingen, extrem scharf.

Artikelnummer		mm
856321	grob	65x135 / (L)315
856338	fein	65x135 / (L)315
856345	gerade	65x135 / (L)315



443002

VIERKANT-KÜCHENREIBE

Artikelnummer	mm
443002	90x65x(H)200



MANDOLINE V-SHAPE MIT DOPPELKLINGE

- Edelstahl und schwarzer ABS-Kunststoff.
- V-Shape Einsatz als Hauptmesser, und einem geriffeltem zweiten Messer.
- Einfache Einstellung der Schnittstärke beider Messer.
- Einklappbare Anti Rutsch Füße.
- Inklusive 2 zusätzlicher Messer für Julienne oder Pommes Frites 6 und 9 mm.
- Aufbewahrungsbox zur sicheren Verwahrung der Messer.
- Schneidguthalter aus Polypropylen mit Metallstiften für sicheres Schneiden.



222676



Artikelnummer	mm
222676	530x165x(H)203

MANDOLINE V-SHAPE

- Hergestellt aus schwarzem PP und ABS.
- 5 qualitativ hochwertige Messereinsätze aus Edelstahl.
- Antirutschfuß klappbar.
- Messereinsätze in V-Form für effektives Schneiden.
- Pommesmesser.
- Scheibenstärke manuell einstellbar von 1-9 mm.
- Julienstärke manuell einstellbar von 6-9 mm.
- Schneidguthalter mit Metallstiften.
- Höhe 140 mm mit ausgeklapptem Fuß.



Messereinsätze in V-Form für effektives Schneiden

222614

Artikelnummer	mm
222614	130x335x(H)75

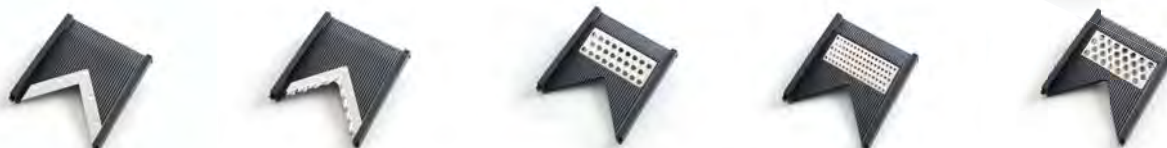

MANDOLINE

- Inklusive 1x Schneid- und 1x Riffelmesser, 3x Streifenmesser (5, 7, 10mm).
- Aufbewahrungsbox für Messer und Schneidguthalter.
- Antirutschfuß klappbar.



222652

Artikelnummer	mm
222652	395x125x(H)200



Lieferung komplett mit Lebensmittelhalter, 5 Messern und Messeraufbewahrungsbox.

Geeignet zum
Verarbeiten von
großen Mengen

570166



TOMATENSCHNEIDER

- Ideal zum Schneiden von Tomaten und anderen weichen Frucht- und Gemüsesorten.
- Dank der speziell geformten stabilen Beine mit rutschfesten Füßen können Sie eine Schüssel direkt unter den Schneider stellen.
- Ausgestattet mit 6 gezackten Klingen aus rostfreiem Stahl.
- Der Schieber hat eine Rückholfeder und wird mit 2 Griffen bedient.

Artikelnummer	mm
570166	360x300x(H)380

S.S.
STAINLESS STEEL



570159

TOMATENSCHNEIDER

- Nur zum Schneiden von Tomaten und weichen Gemüse-/Fruchtsorten geeignet.
- Scheibenstärke: ± 5 mm.
- Einfach zu Reinigen.
- Mit Saugnapf-Füßen.
- Schraubenzieher und -schlüssel zum festziehen der Messerbefestigungen nicht im Lieferumfang enthalten.

Füße mit
Saugnapf

Artikelnummer	mm
570159	432x202x(H)210

Mit Handschutz





Spezielle Montagevorrichtung zur schnellen Demontage und einfachen Reinigung



570159



POMMESSCHNEIDER

- Messer aus Edelstahl.
- Inkl. 4 Scheiben: 6, 9 und 13 mm und ein Messer für 8 Teile.
- Geeignet zur Tisch- oder Wandmontage.
- Dank des Plastikgriffes kann der Hebel leichter bedient werden.
- Spezielle Platte für einfache und schnelle Demontage und Reinigung.
- Saugfüße als Garantie der Stabilität während der Nutzung des auf dem Tisch aufgestellten Geräts.

Artikelnummer mm
630402 430x168x(H)290



Füße mit Saugnapf



505694

Zusätzliche
Querverstrebung



505670

505656

HACKBLOCK AUS HOLZ MIT UNTERGESTELL

- Hergestellt aus Buchenholz
- Arbeitshöhe 850 mm

Artikelnummer	mm
506011	500x400x(H)200
505694	500x400x(H)150
505625	400x400x(H)150
505618	400x400x(H)110

HACKBLOCK AUS POLYETHYLEN MIT UNTERGESTELL

- Hergestellt aus Polyethylen HDPE500.
- Gestell aus Edelstahl, verstärkt mit Querstreben.



Artikelnummer	Set	mm
505687	Set	500x400x(H)800
505663	Hackblock	500x400x(H)80
505656	Hackblock	500x400x(H)50
505670	Untergestell	500x400x(H)750



505632

geölte Arbeitsfläche

lackierte
Seiten



513538



HACKBLOCK AUS HOLZ OHNE UNTERGESTELL

- Hergestellt aus Buchenholz

Artikelnummer	mm
505649	500x400x(H)200
505632	500x400x(H)150

FLEISCHHAKEN - 4ER SET

Artikelnummer	mm
513538	90x4
513545	110x5
513552	130x5
513569	150x6



559208

BRATENSCHNUR

- Spule mit einer 100 Gramm Schnur
- Hergestellt aus ungebleichter Baumwolle
- Ca 85 Meter

Artikelnummer	Stückzahl
559208	1

FLEISCHKLOPFER



513019

FLEISCHPLATTIERER

- Stabiler Griff mit glatter Oberfläche für Fleisch, Fisch und Geflügel.
- Extra schwere Ausführung.

Artikelnummer	mm
513019	Ø93x(H)290



Spitze Oberfläche für Schweine- und Rindfleisch

Glatte Oberfläche für Fisch und Geflügel



Spezielle Oberflächenbeschichtung, geeignet für den Kontakt mit Lebensmittel



513002

FLEISCHKLOPFER

Artikelnummer	L mm
513002	220

HANDSTEAKER PROFI LINE

- Effektive Methode des Zartmachens durch die Verwendung des Handsteakers. Die durchgezogenen vertikalen Messer reduzieren die Länge der Fleischfasern. Perfektes Zartmachen und Flachklopfen des Fleisches in einem Arbeitsschritt
- Das Marinieren wird durch diese Methode des Fleischverarbeitens wesentlich vereinfacht, so dass die Marinade bis zu 25% schneller in das Fleisch eindringen kann. Während dem Braten, ermöglicht die feine Perforierung, dass die Sauce das Fleisch durchdringen können.
- Weiche Federn für einfacheren Gebrauch und noch bessere Ergebnisse.
- Geschirrspülmaschinengeeignet

Artikelnummer	Farbe	mm	Typ
843451	rot	150x42x(H)118	51 Messer



Speziell entwickelter Griff



Sehen Sie sich den Film an

843451



51 Edelstahlklingen zum Schneiden von Fleisch

Wellenförmige Laschen am Boden zum Abflachen von Fleisch





630808



FRITTIERSEIHER EDELSTAHL

- Aus Edelstahl
- Mit stabilem Edelstahlgriff
- Mit abnehmbarem Restebehälter



Artikelnummer	mm
630808	Ø410x(H)170



630006

FRITTIERSEIHER ALUMINIUM

- Boden fixiert, Sieb entnehmbar



Artikelnummer	mm
630006	Ø400x(H)170



630303

FLEISCH-/POMMESBEHÄLTER



Artikelnummer	mm
630303	470x310x(H)75



630716

FRIKANDELLENCHNEIDER



Artikelnummer	mm
630716	200



630136



630235

SALZ- UND PFEFFERSTREUER

- Mit Schraubkappe



Artikelnummer		mm
630136	Salzstreuer	Ø80x(H)175
630235	Pfefferstreuer	Ø63x(H)100



630105



630204

SALZ- UND PFEFFERSTREUER

- Mit Schraubkappe



Artikelnummer		mm
630105	Salzstreuer	Ø80x(H)195
630204	Pfefferstreuer	Ø65x(H)105



632802

FETTFILTER FÜR FRITUSEN
- Aus Viskose (syntetischer Seide).

Artikelnummer	Stückzahl	mm
632802	50	254x254



632901

FETTFILTERHALTER



Artikelnummer	mm
632901	ø250x(H)200



196007

EIMER
- Mit Deckel
- Geeignet zum Lagern von altem Fett



Artikelnummer	Liter	mm
196007	11,5	Ø290x(H)220





Skaliert

516676



516683



516706



516720

Verstärkter Boden für mehr Stabilität und Hygiene

EIMER MIT VERSTÄRKTEM BODEN

- Mit Skala



Artikelnummer	Liter	mm
516676	7	ø230x(H)245
516683	10	ø280x(H)245
516706	12	ø300x(H)310
516720	15	ø305x(H)310



516713



DECKEL FÜR EIMER MIT VERSTÄRKTEM BODEN

Artikelnummer	geeignet für	mm
516690	516683	ø280
516713	516706	ø300
516737	516720	ø305

NEW!

516744



EIMER

Artikelnummer	Liter	mm
516744	12	ø310x(H)300



556719



PASSIERTUCH

- Leinen.
- Waschbar bis zu 95°C.

Artikelnummer	-	mm
556719	1 auf Skinkarte	700x700

NEW!



209998

ELEKTRISCHER WASSERKOCHER 4,2 L

- Gehäuse und Heizelement aus Edelstahl 304.
- Griff, Deckel und Basis aus Polypropylen.
- Eingebautes und somit vor Beschädigungen geschütztes Heizelement, für längere Lebensdauer des Wasserkochers.
- Indikationsleuchte für Heizbetrieb.
- Mit Wasserstandsanzeige.
- Automatische Abschaltung wenn das Wasser kocht.
- Doppelter Trockenkochschutz.

Artikelnummer	Liter	V	W	mm
209998	4,2	230	2000	340x234x(H)290



NEW!



209981

ELEKTRISCHER WASSERKOCHER - 1,8 L

- Gehäuse und Heizelement aus Edelstahl 304.
- Griff, Deckel und Basis aus Polypropylen.
- 360 Grad Drehbasis.
- Eingebautes und somit vor Beschädigungen geschütztes Heizelement, für längere Lebensdauer des Wasserkochers.
- Indikationsleuchte für Heizbetrieb.
- Mit Wasserstandsanzeige.
- Automatische Abschaltung wenn das Wasser kocht.
- Doppelter Trockenkochschutz.
- Nur für Wasser geeignet. Kochen von anderen Flüssigkeiten kann das Gerät beschädigen.

Artikelnummer	Liter	V	W	mm
209981	1,8	230	1800	221x163x(H)249

NEW!



624302

WASSERKESSEL - MIT DECKEL



Artikelnummer	Liter	mm
624302	6	Ø245



NEW!

567616

TRICHTER



Artikelnummer	mm
567616	Ø100
567630	Ø127
567654	Ø150



518700

TRICHTER



Artikelnummer	mm
518700	Ø120



462904

ÖLKÄNNCHEN

- Mit Schanierdeckel



Artikelnummer	Liter	mm
462904	0,3	Ø70x(H)115

FRITTIERSCHAUFELN & -LÖFFEL

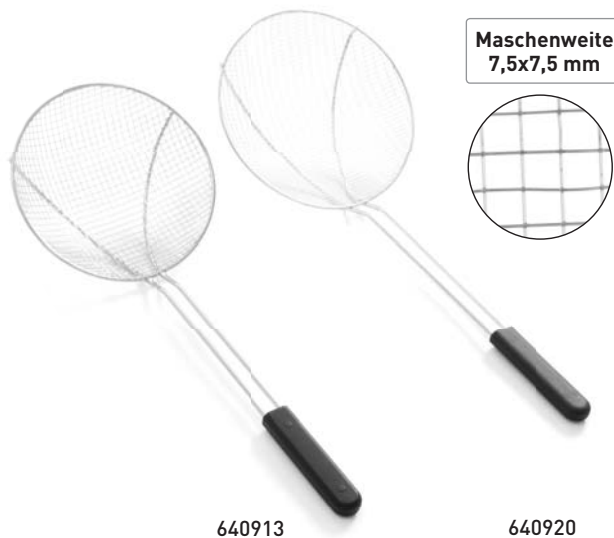

Maschenweite
7,5x7,5 mm

640913

640920

FRITTIERLÖFFEL
- Edelstahl mit PA Griff.
- Extra tiefe Kelle.



Artikelnummer	mm
640913	Ø240x(L)600
640920	Ø260x(L)600

Maschenweite
5x5 mm

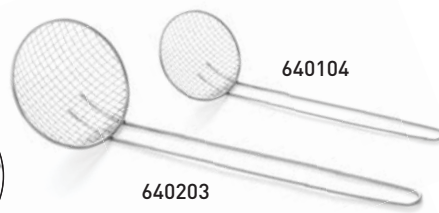
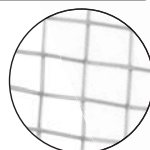

640104

640203

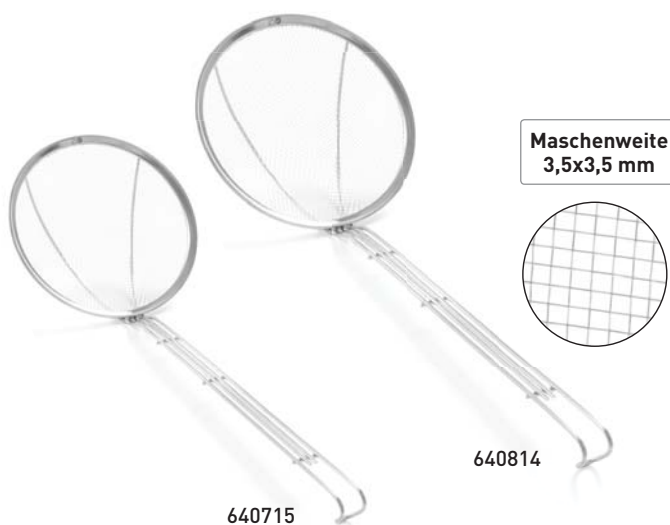

Maschenweite
3,5x3,5 mm

640715

640814

FRITTIERLÖFFEL
- Mit Drahtgriff



Artikelnummer	mm
640104	Ø100x(L)330
640203	Ø125x(L)420

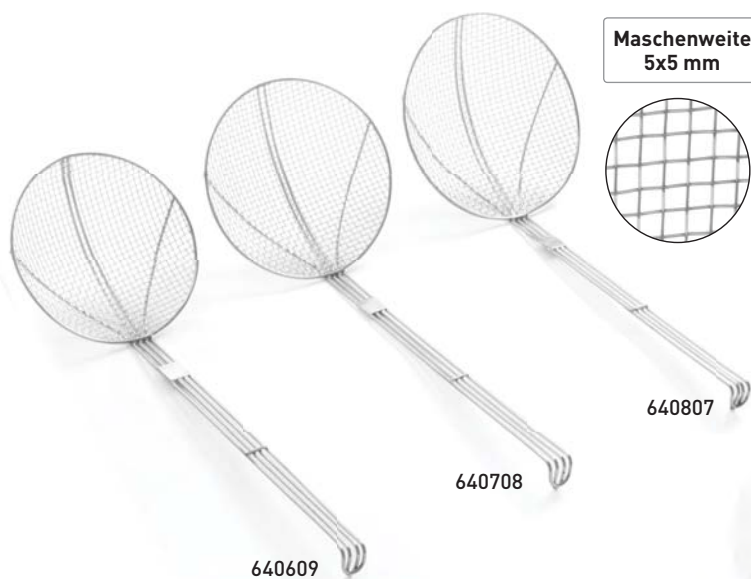

Maschenweite
5x5 mm

640609

640708

640807

FRITTIERSCHAUFEL
- Mit verstärktem Drahtgriff



Artikelnummer	mm
640401	Ø160x(L)450
640500	Ø180x(L)470
640609	Ø200x(L)510
640708	Ø220x(L)540
640807	Ø240x(L)550

Das gesamte Sortiment
an Friteusen finden
Sie auf Seite 298



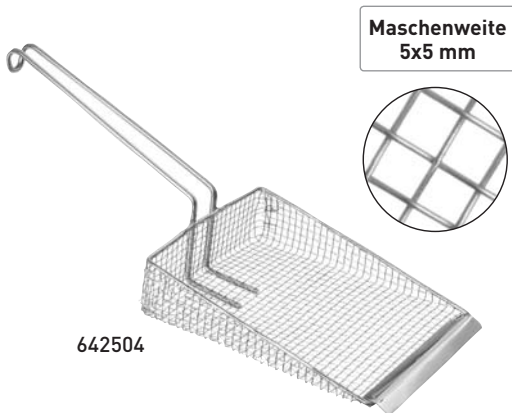

642504

Maschenweite
5x5 mm

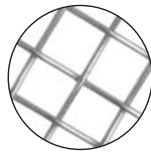

FRITTIERSCHAUFEL
- Mit 150 mm langem Drahtgriff



Artikelnummer	mm
642504	160x210

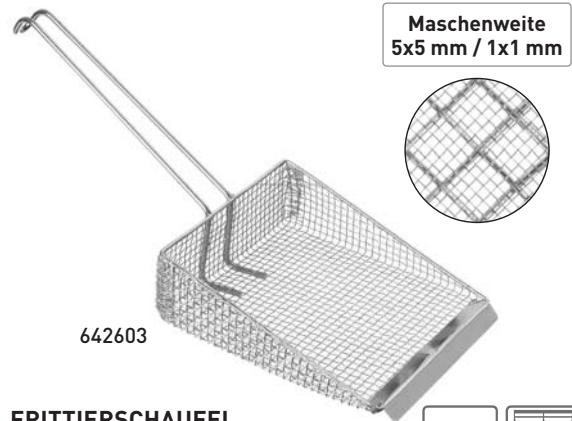

642603

Maschenweite
5x5 mm / 1x1 mm

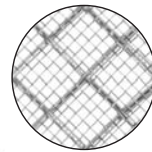

FRITTIERSCHAUFEL
- Mit 225 mm langem Drahtgriff
- Doppelmaschig



Artikelnummer	mm
642603	175x225



642566

POMMESSCHAUFEL
- Einfüllöffnung 70 mm
- Geeignet für Links- und Rechtshänder



Artikelnummer	mm
642566	233x205



642559

POMMESSCHAUFEL
- Mit abnehmbaren Griffen
- Einfüllöffnung 75 mm
- Geeignet für Links- und Rechtshänder



Artikelnummer	mm
642559	200x230



646205

646304

FETTSCHAUFEL - FEINMASCHIG
- Mit Drahtgriff



Artikelnummer	mm
646205	Ø125x350
646304	Ø150x430



646601

VOGELNEST-BACKLÖFFEL
- Mit Drahtgriff und Verschlussring



Artikelnummer	mm
646601	Ø80/Ø100x395

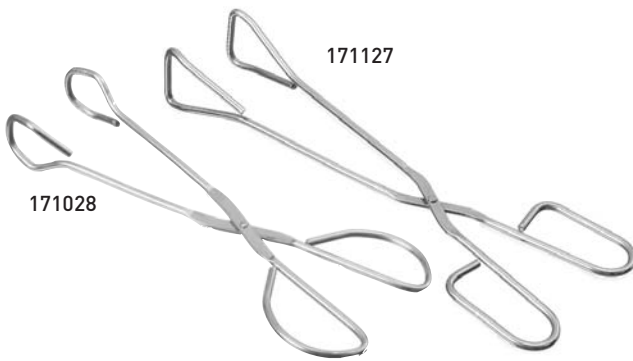

171127

171028



SERVIERZANGE GERADE

Artikelnummer	Stückzahl	L mm
171028	2	240
171127	2	300

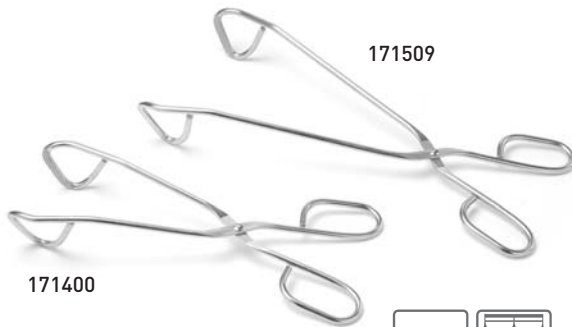

171509

171400



SERVIERZANGE GEBOGEN

Artikelnummer	L mm
171417	240
171516	300



171318

171325

171301

SERVIERZANGE

- Mit hitzebeständigen Silikonzangen
- Soft-grip Griffe mit Verschluss



Artikelnummer	L mm
171301	240
171318	300
171325	400





Schwere Ausführung

SALATZANGE
 – Mit Klemmverschluss
 – Schwere Ausführung



Artikelnummer	L mm
171707	250
171806	300
171905	400

ALLZWECKZANGE
 – Mit Klemmverschluss
 – Zerlegbar



Artikelnummer	L mm
524008	280



524008

SERVIERZANGE
 – Mit isolierten Griffen aus schwarzem PVC.



Artikelnummer	L mm
171752	250
171851	300



171752

171851



NEW!



PINZETTE UNIVERSAL

– Ideal zum präzisen Anrichten, Platzieren und Wenden von Lebensmitteln.

Artikelnummer	L mm
680018	300
680025	230
680032	215
680049	160

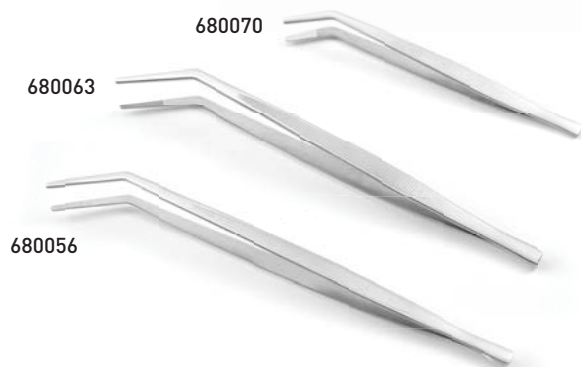

PINZETTE GEBOGEN

Artikelnummer	L mm
680056	305
680063	240
680070	160



PINZETTE MIT RUNDEM KOPF

Artikelnummer	L mm
680124	150



SUSHI PINZETTE

Artikelnummer	L mm
680087	210
680094	160



PINZETTE FÜR FISCHGRÄTEN

Artikelnummer	L mm
680117	120
680100	130



KELLEN & WENDER, HITZEBESTÄNDIG

- Hergestellt aus glasfaserverstärktem PPA.
- Stabil, flexibel und extrem hitzebeständig.

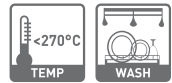

KOCHLÖFFEL

Artikelnummer		mm
563304	mit Aussparung	48x(L)300
563311	geschlossen	48x(L)300

WENDER

Artikelnummer		mm
563335	perforiert	70x(L)310
563328	geschlossen	70x(L)310



WENDER, PERFORIERT

Artikelnummer	mm
563342	70x(L)310

BRATSCHAUFEL

Artikelnummer	mm
563359	78x(L)300



SCHAUMLÖFFEL

Artikelnummer	mm
563373	ø120x(L)320

SUPPENLÖFFEL

Artikelnummer	mm
563366	100x80x250



SPAGHETTI LÖFFEL

Artikelnummer	mm
563380	73x40x(L)305

WENDER UND SPACHTELN



GRILLSPACHTEL

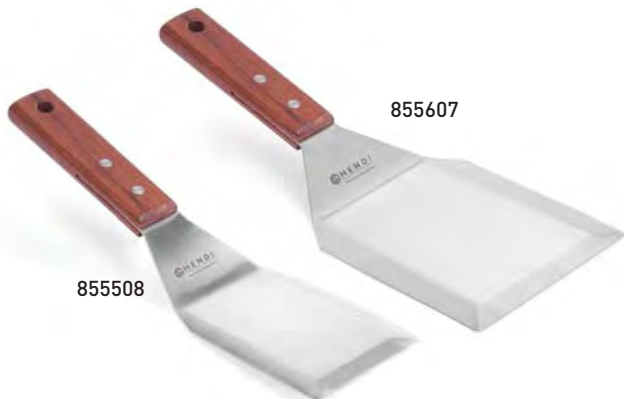

SPACHTEL



Artikelnummer	mm
855713	80x108x(L)251

SPACHTEL
– Mit Holzgriff.



Artikelnummer	mm
855119	118x100x(L)251

HAMBURGERWENDER
– Mit Holzgriff

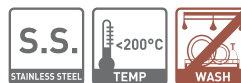

Artikelnummer	mm
855508	120x75x(L)280
855607	150x110x(L)305

WENDER



Artikelnummer	mm
855676	100x76x(L)275
855652	140x105x(L)308

WINKELPALETTE BREIT



Artikelnummer	Stärke (mm)	mm
855669	1,2	150x95
855737	1	200x73

WINKELPALETTE BREIT
PERFORIERT



Artikelnummer	Stärke (mm)	mm
855720	1	210x73



855744

855690

855706

PALETTE GERADE

- Für Bäckerei und Konfiserie.
- Glatte flexible Klinge.

Artikelnummer	mm
855706	110x17
855690	203x34
855744	250x39

WINKELPALETTE SCHMAL

- Glatte flexible Klinge.

Artikelnummer	mm
855775	110x19
855782	200x32
855683	254x37



855683

855782

855775



659205



659304



659403



659014



659007



659106

TEIGSCHABER

- ABS Griff.
- Schaber aus synthetischem Gummi.

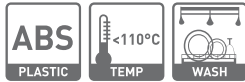

Artikelnummer	mm
659205	52x90x(L)257
659304	70x116x(L)358
659403	70x116x(L)410

TEIGSCHABER

- ABS Griff.
- Schaber Silikon.



Artikelnummer	mm
659014	55x90x(L)265
659007	70x105x(L)350
659106	70x105x(L)420



658604



658703



658802



658901



659458



659465



659472

TEIGSCHABER

- Hergestellt aus glasfaserverstärktem Nylon.
- Schaber aus synthetischem Gummi.
- Nur geeignet zur kalten Lebensmittelzubereitung.



Artikelnummer	mm
658604	55x90x(L)250
658703	55x90x(L)320
658802	55x90x(L)420
658901	100x150x(L)520

TEIGSCHABER LÖFFELFÖRMIG

- ABS Griff.
- Schaber aus synthetischem Gummi.

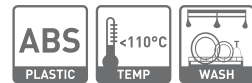

Artikelnummer	mm
659458	57x88x(L)254
659465	75x117x(L)357
659472	75x117x(L)408

KOCHLÖFFEL PBT



Artikelnummer	mm
563007	Ø70x380
563106	Ø80x450
563205	Ø105x600



563007



563106



563205



659700



659809



525005

KOCHLÖFFEL EXOGLASS

- Hergestellt aus Exoglasskunststoff

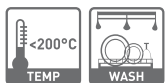

Artikelnummer	mm
659700	300
659809	380



525104

HOLZKOCHLÖFFEL

- Aus Holz.
- 3er-Set mit unterschiedlichen Größen.



Artikelnummer	mm
525005	300-350-400



658000

SPACHEL

- Holz



Artikelnummer	Stückzahl	mm
525142	4	260

BRATENWENDER

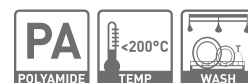

Artikelnummer	mm
658000	280



659601



659502

BRATENWENDER

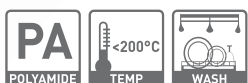

Artikelnummer	mm
659601	320

BRATENWENDER

- Geschlitzt
- Hergestellt aus Exoglass Kunststoff



Artikelnummer	mm
659502	300

SCHÖPFKELLEN & SCHAUMLÖFFEL PROFI LINE

- Professionelle Ausführung, nahtlos und aus einem Stück gemäß den HACCP Bestimmungen.
- Extra schwerer Edelstahl.
- Dicke 4 mm.

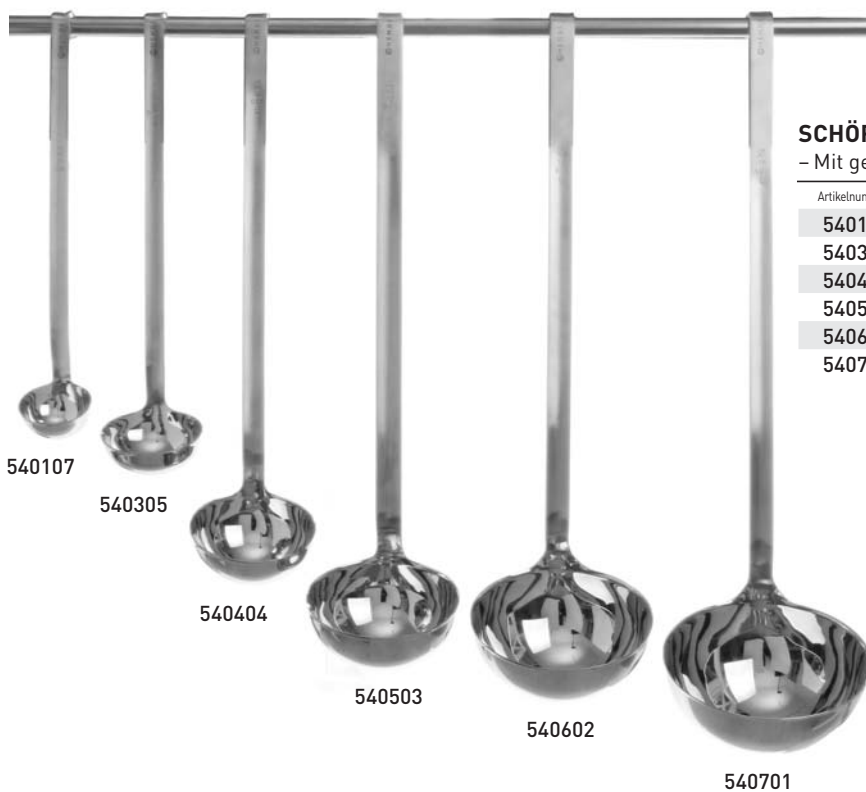

SCHÖPFKELLE TROPFENFREI

- Mit gebördeltem Schüttrand, tropfenfrei.

Artikelnummer	Liter	Abmessungen
540107	0,05	Ø60x300
540305	0,125	Ø80x320
540404	0,25	Ø100x400
540503	0,5	Ø120x450
540602	0,75	Ø145x440
540701	1	Ø165x480



Gebördelter, tropfenfreier Schüttrand

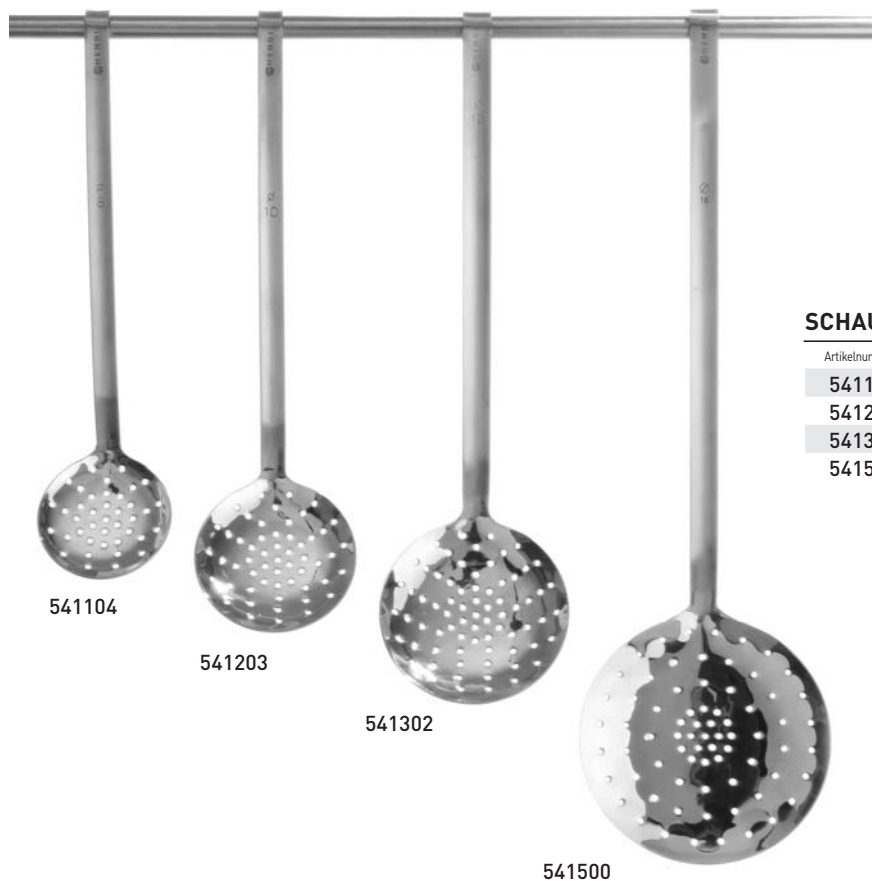

SCHAUMLÖFFEL

Artikelnummer	Abmessungen
541104	Ø80x390
541203	Ø100x400
541302	Ø120x460
541500	Ø160x530



SAUCENLÖFFEL

Artikelnummer	Abmessungen
542606	100x65x430

GEMÜSELÖFFEL

Artikelnummer	Abmessungen
542507	100x65x480

FLEISCHGABEL

Artikelnummer	Abmessungen
542705	35x350

BACKSCHAUFEL

Artikelnummer	Abmessungen
542200	100x110x510



SCHÖPFKELLEN, SCHAUFELN KITCHEN LINE

- Nahtlos und aus einem Stück gemäß den HACCP Bestimmungen



SCHÖPFKELLE

Artikelnummer	Liter	mm
527108	0,05	Ø60x300
527207	0,18	Ø90x360
527306	0,21	Ø100x380

SCHAUMLÖFFEL

Artikelnummer	mm
528105	Ø90x370
528204	Ø115x430

BACKSCHAUFEL PERFORIERT

Artikelnummer	mm
526118	340

BACKSCHAUFEL

Artikelnummer	mm
526101	340

TRANCHIERGABEL

Artikelnummer	mm
526200	35x350

GEMÜSELÖFFEL

Artikelnummer	mm
526309	325

SCHNEEBESEN

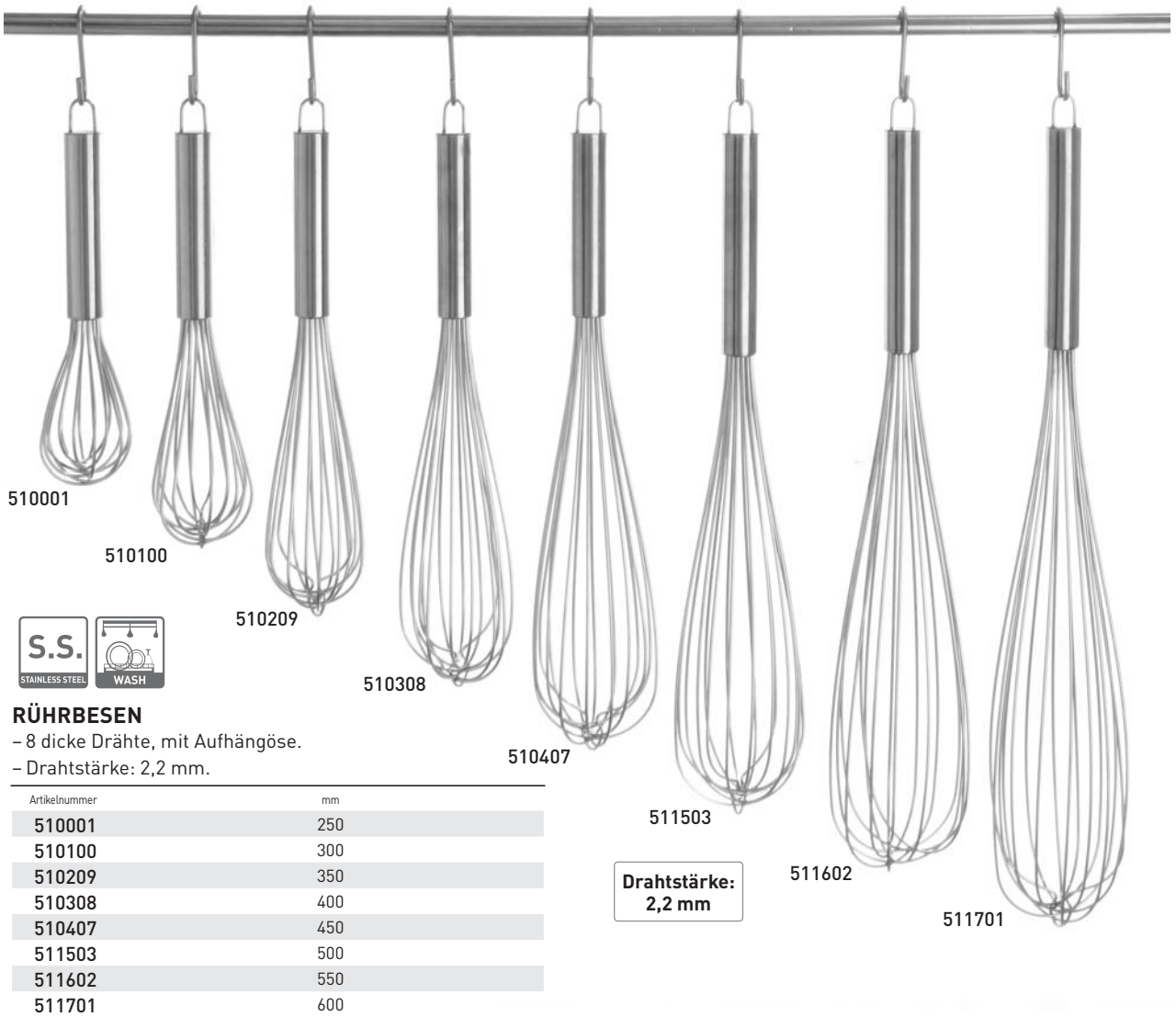

RÜHRBESEN

- 8 dicke Drähte, mit Aufhängöse.
- Drahtstärke: 2,2 mm.

Artikelnummer	mm
510001	250
510100	300
510209	350
510308	400
510407	450
511503	500
511602	550
511701	600

Drahtstärke:
2,2 mm



NEW!

RÜHRBESEN MIT PP - GRIFF

- 8 dicke Drähte, mit Aufhängöse.
- Drahtstärke: 2 mm.

Artikelnummer	mm
509012	230
509005	250
509104	300
509203	350
509302	400
509401	450

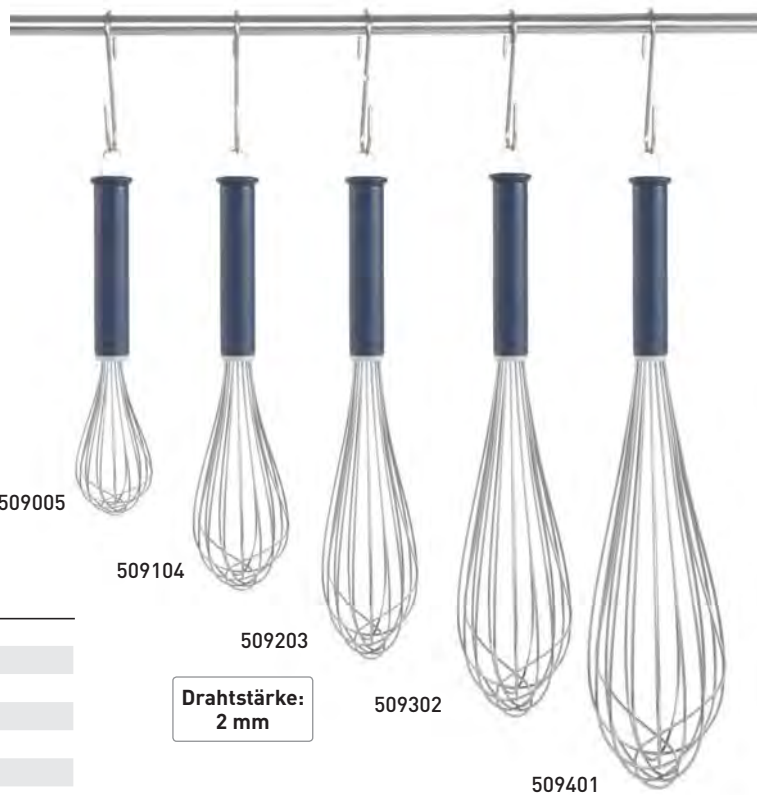

Drahtstärke:
2 mm

SCHNEEBESEN

- 7 dünne flexible Drähte, mit Aufhängöse.
- Drahtstärke: 1,4 mm.



Artikelnummer	mm
532003	200
532102	250
532201	300
532300	350



Sehr flexibel

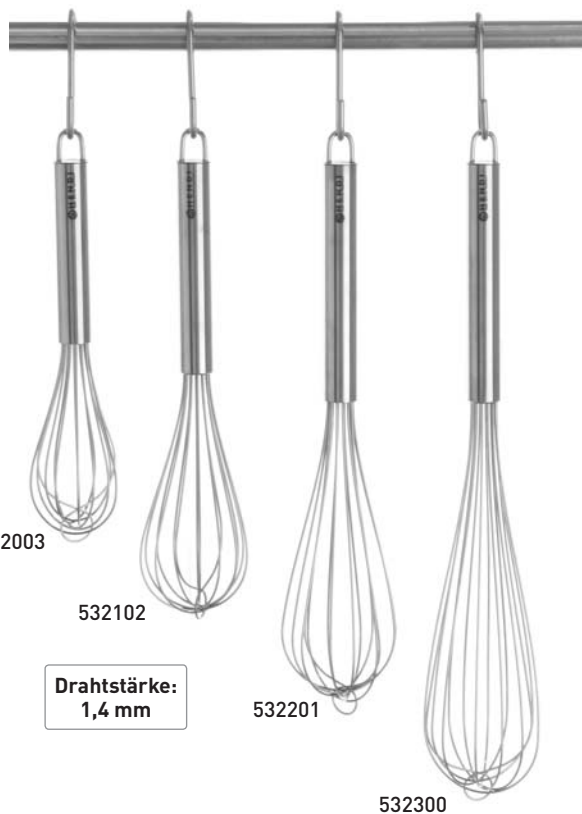

532003

532102

532201

532300

Drahtstärke:
1,4 mm

NEW!

SCHNEEBESEN

- 12 dünne Drähte,
- Edelstahlgriff mit Aufhängöse.



Artikelnummer	mm
511718	250
511725	300
511732	350
511749	400
511756	450



Sehr flexibel



511718

511725

511732

511749

511756

Drahtstärke:
1,4 mm



509449

NEW!

SCHNEEBESEN

- 12 flexible dünne Drähte.
- Polypropylen Griff mit Aufhängeöse.
- Drahtstärke: 1,4 mm.



Artikelnummer	mm
509418	230
509425	250
509432	300
509449	350
509456	400
509463	450



Drahtstärke:
1,4 mm



856109

DRESSING- UND PFANNEN-SCHNEEBESEN



Artikelnummer	mm
856109	160

SCHÜSSELN



530702



517604



530108



530405



517109



517307

KÜCHENSCHÜSSEL KONISCH

Artikelnummer	Liter	mm
530108	0,8	Ø160x(H)63
530207	1,3	Ø205x(H)70
530306	1,6	Ø225x(H)83
530405	2,3	Ø250x(H)84
530504	3,1	Ø280x(H)99
530603	5,0	Ø315x(H)108
530702	6	Ø345x(H)118

RÜHRSCHEÜSSEL - ABGERUNDET

Artikelnummer	Liter	mm
517109	0,7	Ø158x(H)55
517208	1,4	Ø197x(H)68
517307	2,3	Ø240x(H)88
517406	3,3	Ø259x(H)92
517604	4,9	Ø300x(H)118

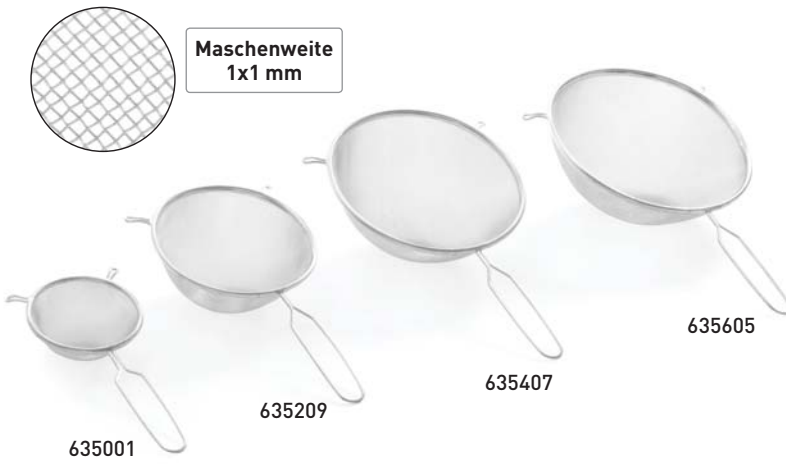

Maschenweite
1x1 mm

PASSIERSIEB

- Verzinkt
- Mit Drahtgriff



Artikelnummer	mm
635001	Ø120x280
635155	Ø160x320
635209	Ø180x340
635308	Ø200x360
635407	Ø230x400
635605	Ø250x435



Maschenweite
4x4 mm/1,5x1,5 mm

GROSSKÜCHENSIEB

- **DOPPELMASCHIG**
- Holzgriff
- Verstärkte Halterung



Artikelnummer	mm
639009	Ø260x570
639016	Ø310x800
639023	Ø360x860

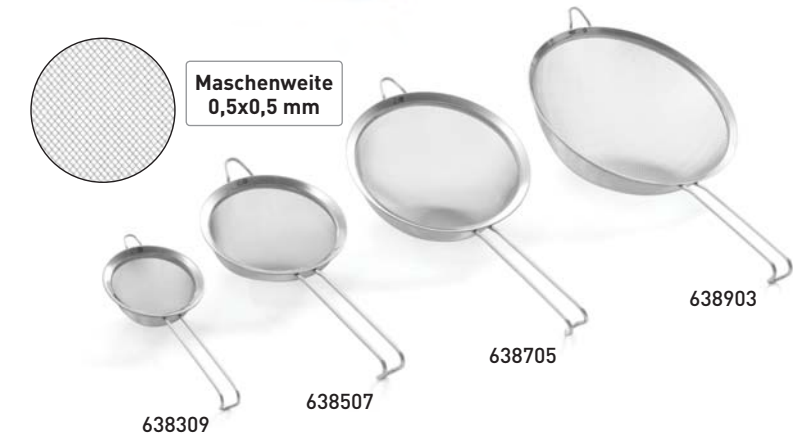

Maschenweite
0,5x0,5 mm

PASSIERSIEB - FEINE MASCHUNG

- Drahtgriff



Artikelnummer	mm
638309	Ø100x250
638507	Ø150x345
638705	Ø200x400
638903	Ø250x455

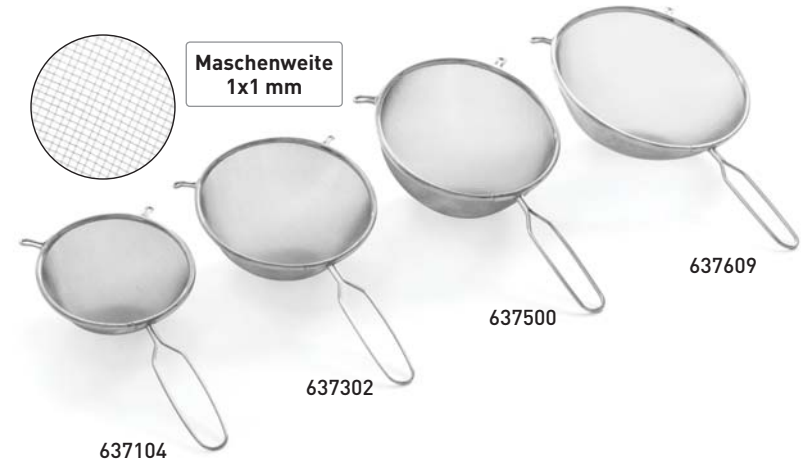

Maschenweite
1x1 mm

PASSIERSIEB

- Mit Drahtgriff



Artikelnummer	mm
637104	Ø160x305
637203	Ø180x325
637302	Ø200x360
637401	Ø220x380
637500	Ø240x410
637609	Ø260x440

SPITZSIEB

Maschenweite
0,5x0,5 mm

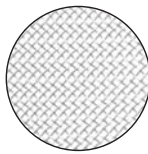

Maschenweite
0,5x0,5 mm

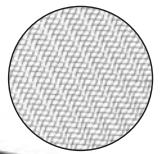

SPITZSIEB, FEINE MASCHUNG
- Feine Maschung mit Drahtgriff

18/10
STAINLESS STEEL

Artikelnummer	mm
647516	ø160x355
647509	ø180x395

SPITZSIEB, FEINE MASCHUNG
- Feine Maschung

18/10
STAINLESS STEEL

Artikelnummer	mm
647554	ø205x460
647561	ø245x475



647592

PASSIERMÜHLE

- Feinmaschig, mit Passierarm aus Holz.
- Mit Stützen und Drahtgriff.

18/10
STAINLESS STEEL



Artikelnummer	mm
647592	ø200x390



Mit 2 Drahtschabern
an der Unterseite



515501

PASSIERMÜHLE

- Optimal für das Zubereiten von Cremesuppen und Soßen.
- Mit 2 Einsätzen (ø140mm), grob und fein.

18/10
STAINLESS STEEL



Artikelnummer	mm
515501	ø200x(H)110/195

SEIHER

SEIHER PROFI LINE

- Auf Fuß und 2 genieteten Griffen



Artikelnummer	mm
535509	Ø320x(H)180
535516	Ø360x(H)200
535523	Ø400x(H)220



535523



535424

535417

535400



535301

535103

535202

GEMÜSESIEB FEINMASCHIG

- Auf Fuß mit 2 Griffen



Artikelnummer	mm
535400	Ø235x(H)85
535417	Ø285x(H)115
535424	Ø315x(H)120

SEIHER KITCHEN LINE

- Auf Fuß mit 2 Griffen



Artikelnummer	mm
535103	Ø240x(H)110
535202	Ø280x(H)135
535301	Ø340x(H)160



547502

547304

SPITZSIEB MIT RANDHALTERUNG



Artikelnummer	mm
547304	ø185x350
547502	ø235x395



547502

MESSBECHER



567104

567203

567302

567401

567500

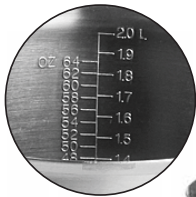
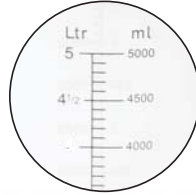

516102

516201

516300

HANDSCHAUFEL



521304

521502



562000

562017

562079

**MESSBECHER
POLYPROYLEN**

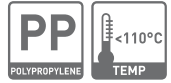

Artikelnummer	Liter	mm
567104	0,5	Ø90x(H)140
567203	1	Ø110x(H)170
567302	2	Ø140x(H)215
567401	3	Ø160x(H)240
567500	5	Ø190x(H)270

MESSBECHER EDELSTAHL
– Schwere Ausführung.



Artikelnummer	Liter	mm
516102	0,5	Ø90x(H)110
516300	2	Ø140x(H)175
516201	1	Ø120x(H)135

**HANDSCHAUFEL
ALUMINIUM**



Artikelnummer	Liter	L mm
521205	0,125	180
521304	0,2	205
521403	0,3	245
521502	0,5	265
521601	0,65	310
521809	2	390

HANDSCHAUFEL POLYPROPYLEN



Artikelnummer	Liter	L mm
562000	0,125	187
562017	0,25	250
562079	0,65	330



WAAGEN



580202



580004



580226

DIGITALE KÜCHENWAAGE

- Max. Gewicht 5000g, Graduierung ±1g.
- Mit Trierungsfunktion.
- Waagschale umlaufend aus rostfreiem Stahl.
- Betrieb mit 4 AA Batterien (nicht im Lieferumfang enthalten).



DIGITALE KÜCHENWAAGE

- Mit Timerfunktion.
- Waagschale umlaufend aus rostfreiem Stahl, Gehäuse aus ABS Kunststoff.
- Batteriebetrieben 9 V (Batterien im Lieferumfang nicht enthalten).



DIGITALE KÜCHENWAAGE

- Höchstkapazität bis 5000 g, Graduierung bis ±1 g – Minimalgewicht: 20 g.
- Oberfläche aus Edelstahl, ohne Schweißnähte, mit eingebautem Digital-Display.
- Hochpräziser Sensor ermöglicht akkurate Abwiegeergebnisse.
- Anzeige in Gramm, Kilogramm, Unzen oder Pfund
- Touch: Einschalten/Ausschalten, Trierfunktion, Auswahl der Maßeinheit.
- Automatische Nullung, Anzeige bei Überlast und niedriger Batteriekapazität.
- Automatische Ausschaltfunktion.
- Versorgung: 2 x CR2032-Lithium Batterien. (im Lieferumfang enthalten)



Artikelnummer	max	grad.	mm
580202	5 kg	1 g	253x200x(H)53

Artikelnummer	max	grad.	mm
580004	5 kg	1 g	170x215x(H)55

Artikelnummer	max	grad.	mm
580226	5 kg	1 g	200x151x(H)11



580301



GROSSKÜCHENWAAGE - DIGITAL

- Kapazität max. 100kg (220lb).
- Graduierung 50g (2oz).
- Anzeige in kg or lb.
- Präzise Gewichtsmessung durch Verwendung von Dehnungsstreifen.
- Waagschale umlaufend aus rostfreiem Stahl, Gehäuse aus Kunststoff.
- Steuerung durch separates, digitales Display mit 4 Knöpfen (kabelgebunden).
- Energiesparendes LCD-Display.
- Mit Anzeige der Batterielebensdauer.
- Batteriebetrieben (Batterien im Lieferumfang nicht enthalten).



Artikelnummer	max	grad.	mm
580301	100 kg(220lb)	50 g(2oz)	300x255x(H)42



980033

KÜCHENWAAGE

- Waagschale Ø 200 mm.
- Hergestellt aus Edelstahl.



Artikelnummer	max	grad.	mm
980033	2 kg	10 g	210x140x(H)255

Thermometer



	Fluke Food Pro Plus	Fluke Food Pro	Infrarot Thermometer digital	Infrarot Thermometer	Digitales, stossfestes Thermometer mit Sonde
Art.-Nr.:	271469	271452	271148	271223	271407
Maßeinheit	°C / °F	°C / °F	°C / °F	°C / °F	°C / °F
Reaktionszeit	schnell / Sonde mittel	schnell	schnell	schnell	mittel
Temperatur min.	IR -35°C / Sonde -40°C	-33°C	-32°C	-55°C	-50°C
Temperatur max.	IR 275°C / Sonde 200°C	220°C	400°C	220°C	300°C
Genauigkeit	IR ± 1°C / Sonde ± 0,5°C	± 1°C	± 1,5°C	± 2°C	± 1°C
Graduierung	0,1°C	0,1°C	0,1°C	0,1°C	0,1°C
Haltefunktion	✓	✓	✓	✓	✓
Sondenlänge	75 mm				213 mm
Material der Sonde	Edelstahl				Edelstahl
Geeignet für den Gebrauch in Öfen					
Spritzwassergeschützt	Spritzwassergeschützt	Spritzwassergeschützt			Spritzwassergeschützt
Automatische Abschaltung	✓	✓	✓	✓	✓
Batterie inkludiert	✓	✓	✓	✓	✓
Zusätzliche Informationen	HACCP Indikatorleuchten liefern sofortige Auskunft über sichere/unsichere Temperaturen. Abwaschbar per Hand gemäß IP 54 Norm	HACCP Indikatorleuchten liefern sofortige Auskunft über sichere/unsichere Temperaturen. Abwaschbar per Hand gemäß IP 54 Norm	Verhältnis Entfernung / Punktgröße 12:1 Laserpointer für zielgenaues Messen.	Verhältnis Entfernung / Punktgröße 1:1	Min / Max Funktion. Mit Tischhalterung und Schutzhülle.





Thermometer mit Sonde	Thermometer mit einklappbarer Sonde	Taschenthermometer	Digitales Einstechthermometer wasserdicht	Braten- und Grillthermometer
271230	271308	271209	271162	271346
°C / °F	°C / °F	°C / °F	°C / °F	°C
schnell	mittel	mittel	mittel	langsam
-50°C	-50°C	-40°C	-50°C	0°C
350°C	300°C	200°C	300°C	300°C
± 0,8°C	± 1°C	± 1°C	± 1°C	± 1°C
0,1°C	0,1°C	0,1°C	0,1°C	1°C
✓	✓	✓	✓	✓
130 mm	110 mm	65 mm	120 mm	150 mm
Edelstahl	Edelstahl	Edelstahl	Edelstahl	Edelstahl
				nur Sonde
✓			✓	
✓	✓	✓	✓	✓
✓	✓	✓	✓	✓
Wasserdicht gem. IP 65 - Norm. Inklusive Schutzkappe für die Sonde	Min / Max Funktion.	Inklusive Schutzkappe für die Sonde	Sekundenschnelle Temperaturmessung. Mit Schutzkappe für die Sonde und ergonomischem Griff	Mit Timer und einstellbarem Temperaturalarm



	Universal Ofenthermometer	Kühlschrankthermometer	Einstechthermometer	Steakthermometer	Kühlschrankthermometer	Kühlschrankthermometer	Milchschaum Thermometer
Art.-Nr.:	271179	271186	271216	271339	271117	271124	271247
Maßeinheit	°C	°C	°C	°C	°C	°C	°C
Reaktionszeit	langsam	langsam	langsam	langsam	langsam	langsam	langsam
Temperatur min.	50°C	-50°C	0°C		-40°C	-50°C	-10°C
Temperatur max.	300°C	25°C	100°C		40°C	50°C	110°C
Graduierung	10°C	10°C	1°C		1°C	1°C	1°C
Sondenlänge			127 mm	50 mm			140 mm
Material der Sonde			Edelstahl	Edelstahl			Edelstahl
Geeignet für den Gebrauch in Öfen	✓			✓			
Zusätzliche Informationen	Mit Ständer und Haken zum Aufhängen. Einfach abzulesen.	Mit Ständer und Haken zum Aufhängen. Einfach abzulesen.	Sonde mit Schutzkappe und Clip.	Mit Indikator rare-medium-well done.	Mit Haken zum Aufhängen. Einfach abzulesen.	Mit Haken zum Aufhängen. Einfach abzulesen.	Mit Clip zum Befestigen des Thermometers an der Milchkanne.



271469

FLUKE FOOD PRO PLUS

- Temperaturmessung durch Sonde oder mittels Infrarot.
- HACCP Indikatorleuchten liefern sofortige Auskunft über sichere/unsichere Temperaturen.
- Infrarotmessbereich von -35°C to +275°C, Genauigkeit 1°C.
- Sonden Messbereich von -40°C to +200°C, Genauigkeit 0,5°C.
- Kann Kalibriert werden. mit Zertifikat über die Werkskalibrierung.
- Oberflächentemperatur durch einen Knopfdruck in Sekundenschnelle messbar.
- Spritzwassergeschutz gemäß IP 54 Norm.
- Inklusive Timer, Schutztasche und 9V Batterie.

Artikelnummer	max	mm
271469	-40/275°C	170x30x(H)150



271452

FLUKE FOOD PRO

- Infrarotmessbereich -30° bis +200°C Genauigkeit 1°C.
- HACCP Indikatorleuchten liefern sofortige Auskunft über sichere/unsichere Temperaturen.
- Kalibrierbar
- Oberflächentemperatur durch einen Knopfdruck in Sekundenschnelle messbar
- Lieferung inkl. AA Batterie.
- Spritzwassergeschutz gemäß IP 54 Norm.

Artikelnummer	max	mm
271452	-30/200°C	150x30x(H)50



271230

Temperaturmessung erfolgt schnell und sehr genau

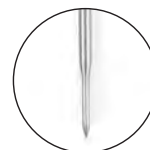

THERMOMETER DIGITAL MIT STIFTSONDE

- Liefert schnelle und genaue Temperaturangaben.
- Wasserdicht gemäß IP65 - Norm.
- Temperaturbereich: -50°C bis 350°C.
- Messeinheit: °C oder °F.
- Graduierung: 0,2°C, Genauigkeit ±0,8%/0,8°C.
- Funktion „hold“ – hält gemessene Temperatur auf dem Display.
- 130 mm Edelstahlsonde.
- Automatische Abschaltung.
- Schutzhülle für Sonde.
- Inklusive Batterie.



Artikelnummer	max	mm
271230	-50/350°C	204x42x(H)20



271148

INFRAROT THERMOMETER

- Laserpointer für zielgenaues Messen.
- Messbereich -32°C - 400°C.
- Graduierung: 0,1°C, Genauigkeit ±1,5°C/±1,5%.
- Verhältnis Entfernung und Punktgröße 12:1.
- "Haltefunktion" hält gemessene Temperatur auf dem Display.
- Automatische Abschaltfunktion.
- Inklusive Batterie.

Artikelnummer	max	mm
271148	-32/400°C	37x70x(H)150



271223

INFRAROT-THERMOMETER

- Temperaturbereich: -55°C bis 220°C.
- Messeinheit: °C oder °F.
- Graduierung: 0,1°C, Genauigkeit ±2%/2°C.
- Verhältnis Entfernung zu Messpunkt: 1:1.
- Modus „lock mode“ – für kontinuierliche Temperaturüberwachung.
- Min/Max Temperaturfunktion.
- Automatische Abschaltung.
- Inklusive Batterie.

Artikelnummer	max	mm
271223	-55/220°C	22x39x(H)115



271346

BRATENTHERMOMETER MIT TIMER

- Mit Timerfunktion.
- Temperaturbereich von -50°C bis 250°C.
- Maßeinheit °C oder °F
- Graduierung 1°C
- "Haltefunktion" hält gemessene Temperatur auf dem Display.
- Min/Max - Temperatur Funktion
- Temperatur Alarm
- 150 mm Edelstahlsonde, geeignet zum Verbleib im Ofen (hitzebeständig)
- Inklusive Batterie

Artikelnummer	max	mm
271346	-50°C/250°C	65x70x(H)17



271308

THERMOMETER MIT EINKLAPPBARER SONDE

- Messbereich von -50°C bis 300°C.
- Maßeinheit °C oder °F.
- Graduierung 0,1°C, Genauigkeit 1°C zwischen 0°C und 100°C.
- "Haltefunktion" hält gemessene Temperatur auf dem Display.
- Min/Max Temperaturfunktion.
- Mit einklappbarer 110 mm langer Edelstahlsonde.
- Automatische Abschaltung nach 1 Stunde.
- Inklusive Batterie.



271209

DIGITALES EINSTECHTHERMOMETER

- Mit ergonomischen Griff
- Messbereich -40 °C - +200°C
- Graduierung 1°C, Genauigkeit ± 2°C.
- "Haltefunktion" hält gemessene Temperatur auf dem Display
- Mit einklappbarer 65 mm langer Edelstahlsonde.
- Automatische Abschaltung nach 10 Min.
- Schutzhülle für die Messsonde.
- Maßeinheit °C oder °F
- Lieferung inkl. LR44 Batterie



271162

EINSTECHTHERMOMETER MIT DIGITALANZEIGE

- Wasserdicht.
- Messbereich -50 °C bis +300°C.
- Graduierung 0,1°C zwischen -19.9°C und 199,9°C, für die restlichen Temperaturbereich 1°C.
- "Haltefunktion" hält gemessene Temperatur auf dem Display.
- 120 mm Edelstahlsonde.
- Sekundenschnelle Temperaturmessung.
- Automatische Abschaltung nach 10 min
- Mit Hülle für die Sonde und ergonomischem Griff.
- Inklusive Batterie.

Artikelnummer	max	mm
271308	-50/300°C	150

Artikelnummer	max	mm
271209	-40/200°C	20x150

Artikelnummer	max	mm
271162	-50/300°C	50x290



271407

THERMOMETER STOSSFEST MIT DIGITALANZEIGE UND STIFTSONDE

- Spritzwassergeschützt.
- Messbereich -50°C bis +300°C.
- Maßeinheit °C oder °F.
- Graduierung 0,1°, Genauigkeit 1°C zwischen -30°C und 150°C.
- "Haltefunktion" hält gemessene Temperatur auf dem Display.
- Min/Max Temperaturfunktion.
- 213 mm abnehmbare Edelstahlsonde.
- Automatische Abschaltung.
- Mit Tischhalterung und Schutzhülle.
- Inklusive Batterie.

Artikelnummer	max	mm
271407	-50/300°C	85x195x(H)45



271216

EINSTECHTHERMOMETER

- Messbereich 0 °C bis +100 °C.
- Graduierung 1°C.
- 127 mm Edelstahlsonde.
- Sondenkappe mit Klipp.
- Leicht abzulesen.

Artikelnummer	max	mm
271216	0/100°C	Ø44,5x140



271339

STEAK THERMOMETER

- Mit Anzeige 'rare-medium-well done'.
- 50 mm Edelstahlsonde.
- Geeignet für den Einsatz im Ofen.



Artikelnummer	mm
271339	Ø25



S.S.
STAINLESS STEEL



271179

OFENTHERMOMETER

- Messbereich 50°C bis 300°C.
- Graduierung 10°C.
- Edelstahlgehäuse mit Aufhängehaken und Ständer.
- Leicht abzulesen.

S.S.
STAINLESS STEEL



271186

KÜHLSCHRANKTHERMOMETER

- Messbereich -50 °C bis +25 °C
- Messeinheit °C
- Graduierung 2,5°C
- Edelstahlgehäuse mit Aufhängehaken und Ständer
- Leicht abzulesen



271124

KÜHLSCHRANKTHERMOMETER

- Mit Aufhängehaken.
- Temperaturbereich von -50 °C bis 50 °C.
- Leicht abzulesen.

Artikelnummer	max	mm
271179	50/300°C	Ø60x(H)70

Artikelnummer	max	mm
271186	-50/25°C	Ø60x(H)70

Artikelnummer	max	mm
271124	-50/50°C	Ø72x21

NEW!



271247

MILCHSCHAU THERMOMETER

- Mit Clip zum Befestigen des Thermometers an der Milchkanne.
- Grüne Markierung zeigt die ideale Milchttemperatur für Cappuccino etc.
- Temperaturbereich -10° bis 110° C.
- Graduierung 1°C.
- Edelstahlsonde mit Schutzkappe.
- Leicht abzulesen.



271117

KÜHLSCHRANKTHERMOMETER

- Mit Aufhängehaken.
- Temperaturbereich von -40 bis 40 °C.
- Graduierung 1°C.

Artikelnummer	max	mm
271247	-10/110°C	Ø44x140

Artikelnummer	max	mm
271117	-40/40°C	23x150x(H)9



271155

Mit Clip

Magnetisch



DIGITALER KÜCHENWECKER

- Mit Magnetclip
- Countdown bis zu: 99Min. und 59Sek.
- Inkl. Batterie

ABS
PLASTIC

Artikelnummer	mm
271155	67x(H)67



582022

Mit Fuss und magnetischer Rückseite



DIGITALER KÜCHENWECKER

Artikelnummer	mm
582022	65x70x(H)17



582015

ANALOGER KÜCHENWECKER

- Einstellbar bis 60 Minuten
- Genauigkeit 1 Minute
- Magnetische Rückseite
- Die rote Markierung zeigt die verbleibende Zeit an.
- Gut ablesbar auch aus der Entfernung

Artikelnummer	mm
582015	Ø 80



551813



Inklusive drei verschieden
Düsen (Ø 4, 5 and 6 mm)

FONDANT-TRICHTER KITCHEN LINE

- Ergonomischer Griff.
- Absperrventil gewährleistet tropfenfreie Dichtheit in geschlossener Stellung.
- Mit drei verschiedenen Düsen (Ø 4, 5 und 6 mm).
- Drahtgestell.
- Konzipiert für die Dosierung von Saucen sowie zum Dekorieren von Speisen und Süßigkeiten.

Artikelnummer	Liter	mm
551813	1,5	270x195x270



551806

Inklusive drei verschieden
Düsen (Ø 2, 4 and 6 mm)



FONDANT-TRICHTER PROFI LINE

- Ergonomischer Griff aus Polypropylen.
- Absperrventil gewährleistet tropfenfreie Dichtheit in geschlossener Stellung.
- Mit drei verschiedenen Düsen (Ø 2, 4 und 6 mm).
- Drahtgestell und Abtropfschale.
- Konzipiert für die Dosierung von Saucen sowie zum Dekorieren von Speisen und Süßigkeiten.

Artikelnummer	Liter	mm
551806	1,5	Ø190x(H)220



SPENDERFLASCHEN

– Hygienische Verschlusskappe hält die Saucen länger frisch



SPENDERFLASCHE FÜR SAUCEN

Artikelnummer	Stückzahl	Farbe	Liter	mm
558003	1	gelb	0,20	Ø50x185
558010	1	rot	0,20	Ø50x185
558027	1	transparent	0,20	Ø50x185
557808	1	gelb	0,35	Ø55x205
557815	1	rot	0,35	Ø55x205
557822	1	transparent	0,35	Ø55x205
557907	1	gelb	0,70	Ø70x240
557914	1	rot	0,70	Ø70x240
557921	1	transparent	0,70	Ø70x240

SPENDERFLASCHE FÜR SAUCEN

Artikelnummer	Stückzahl	Farbe	Liter	mm
558034	3	gelb	0,20	Ø50x185
558041	3	rot	0,20	Ø50x185
558058	3	transparent	0,20	Ø50x185
557839	3	gelb	0,35	Ø55x205
557846	3	rot	0,35	Ø55x205
557853	3	transparent	0,35	Ø55x205
557938	3	gelb	0,70	Ø70x240
557945	3	rot	0,70	Ø70x240
557952	3	transparent	0,70	Ø70x240



557969

SOSSENFLASCHEN HALTER

- hochwertige Ausführung.
- 3 Aussparungen.
- Nicht geeignet für Spenderflaschen Easy Squeeze.



Artikelnummer	mm
557969	209x80x(H)78
557976	229x90x(H)78
557983	274x102x(H)98



630648

HOTDOG HALTER

- Hochwertige Verarbeitung.
- Nicht geeignet für Spenderflaschen Easy Squeeze.



Artikelnummer	mm
630648	260x110x(H)118

SPENDERFLASCHEN

- Ergonomisches Design für mühelose Dosierung.
- Die dichtschießende Kappe gewährleistet längere Frische und Hygiene.



Sehr einfache Dosierung dank des flexiblen Materials



558300

558317

558324

558362

558379

558386

558423

558430

558447

SPENDERFLASCHE EASY SQUEEZE

Artikelnummer	Stückzahl	Farbe	Liter	mm
558300	1	Gelb	0,20	ø60x(H)170
558317	1	Rot	0,20	ø60x(H)170
558324	1	Transparent	0,20	ø60x(H)170
558362	1	Gelb	0,30	ø65x(H)190
558379	1	Rot	0,30	ø65x(H)190
558386	1	Transparent	0,30	ø65x(H)190
558423	1	Gelb	0,60	ø75x(H)240
558430	1	Rot	0,60	ø75x(H)240
558447	1	Transparent	0,60	ø75x(H)240

SPENDERFLASCHEN EASY SQUEEZE 3ER SETS

Artikelnummer	Stückzahl	Farbe	Liter	mm
558331	3er Set	Gelb	0,20	ø60x(H)170
558348	3er Set	Rot	0,20	ø60x(H)170
558355	3er Set	Transparent	0,20	ø60x(H)170
558393	3er Set	Gelb	0,30	ø65x(H)190
558409	3er Set	Rot	0,30	ø65x(H)190
558416	3er Set	Transparent	0,30	ø65x(H)190
558454	3er Set	Gelb	0,60	ø75x(H)240
558461	3er Set	Rot	0,60	ø75x(H)240
558478	3er Set	Transparent	0,60	ø75x(H)240



NEW!



512135

512104

512302



512203



512210



512142



512159



512227



512234



512166



512173



SPEISERING RUND

– Zur raffinierten Gestaltung von Kuchen und Speisen.

Artikelnummer	mm
512135	ø60x(H)45
512104	ø70x(H)45
512302	ø90x(H)45



SPEISERINGE UND STAMPFER

– Zur raffinierten Gestaltung von Kuchen und Speisen.

Artikelnummer		mm
512142	Speiseringe	ø80x(H)45
512159	Speiseringe	ø100x(H)45
512203	Stampfer rund	ø80
512210	Stampfer rund	ø100



SPEISERINGE UND STAMPFER

– Zur raffinierten Gestaltung von Kuchen und Speisen.

Artikelnummer		mm
512166	Speiseringe	65x65x(H)45
512173	Speiseringe	80x80x(H)45
512227	Stampfer	65x65
512234	Stampfer	80x80



512302

NEW!

199930

RÄUCHERBOX

- Der Aluminiumkörper fungiert als Wärmesenke und kühlt den Rauch ab, bevor er austritt.
- Kein einweichen von Holz vor dem Räuchern erforderlich.
- Auch zur Verwendung mit Tee oder Gewürzen geeignet.
- Abnehmbare Rauchkammer mit integriertem Filter.
- Flexibler Gummischlauch (25 cm) zur leichten Injektion von Rauch in verschließbare Beutel und Behälter.
- Kompakt und leicht genug für die Verwendung mit einer Hand.
- Es entsteht sanfter Rauch, der selbst bei zarten Früchten und Gemüse weder die Textur noch die Temperatur ändert.
- Betrieb mit 4 AA Batterien (nicht im Lieferumfang enthalten).
- Holz und Kräuter sind nicht im Lieferumfang enthalten.

Artikelnummer

mm

199930

155x32x32

Herausnehmbare Kammer
mit integriertem Filter

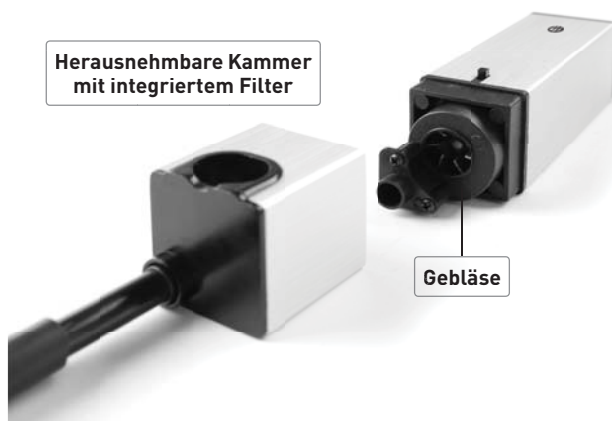

Gebälse



*Professioneller
Sahnespender
zum Verfeinern
Ihrer Gerichte*



Zubehör auf
Seite 100





Sicheres Warmhalten
in der Bain Marie

SAHNEAPPARATE



588017



588024



Sehen Sie sich
den Film an



589205

SAHNESPENDER PROFI LINE

- Für sekundenschnelles Zubereiten von Sahne, Mousses, Desserts, kalten Schäumen und Saucen
- Ideal zum Garnieren von Cappuccinos, Kaffees, Shakes und Eis
- Auch geeignet zum servieren von warmen Cremes und Sossen bis 70°C.
- Inhalt bleibt im Kühlschrank bis zu 14 Tage haltbar
- Inklusive Set aus 3 Edelstahl Spritztüllen und Reinigungsbürste
- Benötigt Sahnekapseln (N₂O) - nicht im Lieferumfang enthalten

Artikelnummer	Liter	mm
588017	0,5	ø85x(H)235
588024	1	ø98x(H)330
589205	Reparaturset	

*Sahnespender
zum Zubereiten
köstlicher
Schlagsahne*



*Früchte
Topping*



*zum
Verfeinern
von
Desserts*



588376

588031

588369

SAHNESPENDER KITCHEN LINE

- Aluminiumkopf, weiß beschichtete Aluminiumflasche und Kapselhalter.
- Inklusive Set aus 3 Polypropylen Spritztüllen und einer Reinigungsbürste.
- Nicht geeignet zum Servieren von heißen Sossen.
- Benötigt Sahnekapseln (N₂O) - nicht im Lieferumfang enthalten.



589007

Artikelnummer	Liter	mm
588031	0,25	ø80x(H)200
588369	0,5	ø80x(H)260
588376	0,95	ø95x(H)320
589007	Reparaturset	



*Kaffee
und Kuchen
Topping`s*





589106

für Sahne für Flüssigkeiten zum Dekorieren

NADELTÜLLEN

- Geeignet zum Dekorieren, Befüllen, Einspritzen, Marinieren, etc.

- Set beinhaltet 4 Nadeltüllen aus Edelstahl:

- 1 Lange Tülle ø3 mm
- 1 Lange Tülle ø5 mm
- 1 kurze Tülle ø3 mm
- 1 kurze Tülle ø5 mm

- Nur geeignet für Hendi Sahnespender der Serie Profi Line. (588017 und 588024)



Artikelnummer

589106



589113

TRICHTER MIT SIEB

- Geben Sie Zutaten zum Verfeinern der Sahne oder Saucen klumpenfrei in den Sahnespender.

- 2 teiliges Set bestehen aus Trichter und Sieb.

- Der Trichter passt für alle Hendi Sahnespender.



Artikelnummer

589113

mm

ø160x(H)90x(L)340



589205



589007

REPARATURSET PROFI LINE

Artikelnummer

589205

REPARATURSET KITCHEN LINE

Artikelnummer

589007



588208



588215



586907



UNIVERSAL; GEEIGNET FÜR ALLE SAHNESPENDER

SAHNEKAPSELN

- Passend für 'Liss', 'Kidde', 'Kaiser', 'ISI' etc
- N₂O
- Zu verwenden innerhalb von 5 Jahren ab dem aufgedruckten Produktionsdatum

Artikelnummer	Bestelleinheit	Stückzahl
588208	36	10
588215	25	24
586907	12	50





stöckel



755143

755075

755037

755006

EISPORTIONIERER STÖCKEL

Artikelnummer	Liter	mm
755006	1/4	Ø 100
755013	1/8	Ø 80
755020	1/10	Ø 70
755037	1/12	Ø 67
755044	1/16	Ø 59
755051	1/20	Ø 56
755068	1/24	Ø 51
755075	1/30	Ø 49
755082	1/36	Ø 47
755099	1/40	Ø 45
755105	1/50	Ø 43
755112	1/60	Ø 40
755143	1/100	Ø 30



stöckel



755273

755259

EISPORTIONIERER STÖCKEL - OVAL

Artikelnummer	Liter	mm
755259	1/20	70x52
755273	1/30	62x43



755372

755334



755464

755426

EISPORTIONIERER STÖCKEL

- Mit verstärktem Glasfasernylongriff
- Einfachere Unterscheidung der Portioniergröße dank der mitgelieferten Farbclips

Artikelnummer	Liter	mm
755334	1/12	Ø 67
755341	1/16	Ø 59
755358	1/20	Ø 56
755365	1/24	Ø 51
755372	1/30	Ø 49
755389	1/36	Ø 47
755396	1/40	Ø 45



755570

755556

755686

755655

EISDIPPER STÖCKEL

EISDIPPER STÖCKEL

- Mit Keramikmantel und extra langem Griff

EISDIPPER STÖCKEL

- Mit extra langem Griff

Artikelnummer	Liter	mm
755556	1/20	Ø 56x120
755563	1/24	Ø 51x120
755570	1/30	Ø 49x120

Artikelnummer	Liter	mm
755686	1/20	Ø 56x170
755693	1/30	Ø 49x170

Artikelnummer	Liter	mm
755655	1/20	Ø 56x170
755679	1/30	Ø 49x170



759264

759233

759240

EISPORTIONIERER PROFI LINE

Artikelnummer	Liter	mm
759233	1/24	ø 53
759240	1/30	ø 50
759257	1/36	ø 48
759264	1/40	ø 46



572719

572016

572313



EISPORTIONIERER KITCHEN LINE

Artikelnummer	Liter	mm
572016	1/10	ø 70
572115	1/12	ø 66
572214	1/16	ø 59
572313	1/20	ø 56
572412	1/24	ø 53
572511	1/30	ø 50
572610	1/36	ø 48
572719	1/40	ø 44

18/10
STAINLESS STEEL

EISCREME SPACHEL MIT TRITAN GRIF

Artikelnummer	Farbe	mm
755808	blau	260
755815	rot	260
755822	gelb	260
755839	lila	260



755808



755815



755822



755839

EISWAFFELSTÄNDER

- Für 3 Waffeln



Artikelnummer	mm
755730	200x95x(H)85



755730

EISDIPPER KITCHEN LINE

- Mit extra langem Griff - ölgefüllt
- Das Eis lässt sich leichter portionieren



Artikelnummer	Liter	mm
759301	1/30	Ø49x225



759301



802021

802038

802045

802052



EISCREMEBEHÄLTER

- Höchste professionelle Qualität
- Wandstärke 0,8mm
- Sehr massives Design
- Abgerundete Ecken für einfache Reinigung
- Geeignet für den Einsatz in Eistheken und Tiefkühlschränken

Artikelnummer	Liter	mm
802021	6,5	360x165x(H)150
802038	5	360x165x(H)120
802045	3,6	360x165x(H)80
802052	5	360x250x(H)80



807019

EISCREMEBEHÄLTER KITCHEN LINE

- Sehr massives Design
- Abgerundete Ecken für einfache Reinigung
- Geeignet für den Einsatz in Eistheken und Tiefkühlschränken.



Artikelnummer	Liter	mm
807019	5	360x165x(H)120



NEW!

S.S.
STAINLESS STEEL

**Einfacher
Zusammenbau**



EISCREME MASCHINE

- Ideal zu Herstellung von Eiscreme, Sorbets und Frozen Yoghurt innerhalb 90 Minuten.
- Entnehmbarer Eisbehälter 2 Liter aus Edelstahl.
- Luftgekühlter Kompressor - Temperaturbereich: -10°C bis -35°C.
- Die zusätzlich Kühlfunktion bis zu 2 Stunden sorgt für gleichmäßige Eiskonsistenz bis zum Servieren.
- Vorkühlen der Zutaten ist nicht notwendig.
- Großes beleuchtetes Digitaldisplay mit Anzeige der Restlaufzeit, aktueller Temperatur (gemessen am Boden des Eisbehälters).
- Leicht einzusetzendes Rührwerk aus Polypropylen.
- Transparenter Polycarbonatdeckel mit "Twist Look" Verschluss.
- Kältemittel R600a.

Artikelnummer	V	W	mm
274231	230	180	272x315x(H)362



Einfache Bedienung



**Großer 2 Liter
Eisbehälter**



**Messbecher und
Eisspachtel inkludiert**





SPRITZBEUTEL

- Hergestellt aus Baumwolle mit Innenbeschichtung aus Polyurethan.
- Hochbelastbar
- Mit Hängeöse
- Geeignet zum Reinigen in kochendem Wasser

Artikelnummer	Stückzahl	mm
550120	2	300
550229	2	350
550328	2	400
550427	2	450
550526	2	500

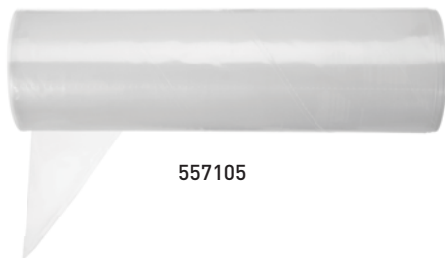

557105

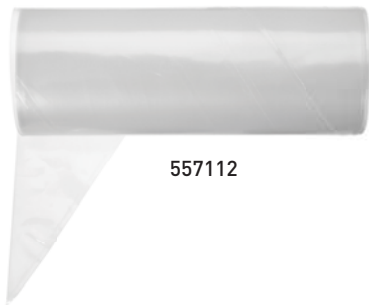

557112



557303



SPRITZBEUTEL

- Einwegspritzenbeutel.
- Geeignet für heiße und kalte Zubereitung.
- Nach den Hygienestandards HACCP.
- Beutelstärke 80 Mikron.
- Rolle mit 100 Stück im Karton.



Artikelnummer		mm
557112	transparent	445x220
557105	transparent	530x285



SPRITZBEUTEL RUTSCHFEST

- Biologisch abbaubare Einwegspritzenbeutel mit rutschfester Aussenseite zur einfacheren Handhabung.
- Geeignet für heiße und kalte Zubereitung.
- Nach den Hygienestandards HACCP.
- Beutelstärke 80 Mikron.
- Rolle mit 100 Stück im Karton.



Artikelnummer		mm
557303	blau - rutschfest	515x280

SPRITZDÜSEN - GEZAHNT

- 5er Set



Artikelnummer mm
551790 ø 6-8-10-12-14

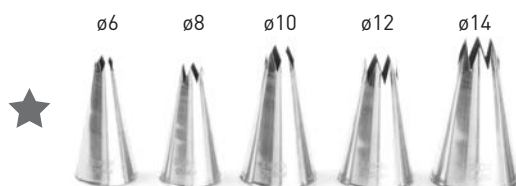

551790

SPRITZDÜSEN - GLATT

- 5er Set



Artikelnummer mm
551691 ø 2-4-6-8-10



551691

DEKORATIONSSET FÜR KUCHEN UND DESSERT

- Mit diesem Set können Sie:

- Füllen
- Macarons formen
- Dekorieren
- „Korbgeflecht“ gestalten
- Schreiben

- Sehr präzise dank der scharfen Ecken.



Artikelnummer
551592

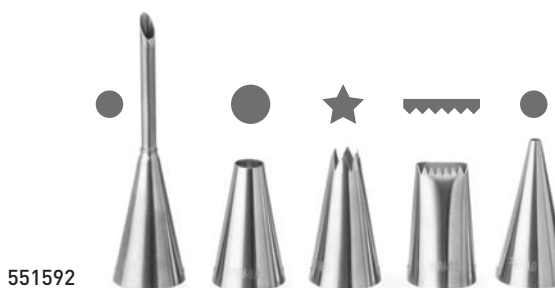

551592

SPRITZDÜSEN - GEZAHNT

- 7er Set



Artikelnummer mm
551110 ø 3-5-7-9-11-13-15



551110

SPRITZDÜSEN - GLATT

- 7er Set



Artikelnummer mm
551011 ø 5-7-9-11-13-15-17

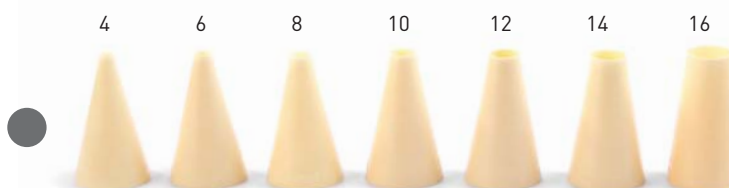

551011



551400

SPRITZDÜSEN - SORTIERT

Artikelnummer mm
551400 ø 6-8-10-12



551417

SPRITZDÜSEN - SORTIERT

- Aus blauem Polystyrol.

- Inklusiver praktischer Aufbewahrungsbox.

Artikelnummer
551417



NEW!

512227



512166



512173



512142



512159



512135

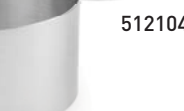

512302

512104

SPEISERINGE UND STAMPFER

– Zur raffinierten Gestaltung von Kuchen und Speisen.

SPEISERINGE UND STAMPFER

– Zur raffinierten Gestaltung von Kuchen und Speisen.

SPEISERING RUND

– Zur raffinierten Gestaltung von Kuchen und Speisen.

Artikelnummer		mm
512166	Speiseringe	65x65x(H)45
512173	Speiseringe	80x80x(H)45
512227	Stampfer	65x65
512234	Stampfer	80x80

Artikelnummer		mm
512142	Speiseringe	ø80x(H)45
512159	Speiseringe	ø100x(H)45
512203	Stampfer	ø80
512210	Stampfer	ø100

Artikelnummer	mm
512135	ø60x(H)45
512104	ø70x(H)45
512302	ø90x(H)45



689608

689806



BABAFORM

Artikelnummer		mm
689608	mit gebördeltem Rand	Ø 70x(H)68
689806	mit glattem Rand	Ø 70x(H)68



518519



DIAROLFÖRMCHEN

Artikelnummer	Stückzahl	mm
518519	3	Ø60x(H)45
518533	3	Ø85x(H)50



RÜHRKUCHENFORM

– Rechteckig

Artikelnummer	mm
682104	180x80x(H)60
682302	260x100x(H)75
682401	300x110x(H)75



682104

682302

682401



673416



674413

AUSSTECHFORMSET
- 14er Set, rundes Modell



Artikelnummer		mm
673416	mit glattem Rand auf Skinkarte	Ø 19-112
674413	mit Zackenrand auf Skinkarte	Ø 18-108



515228



515327

BACK- & BUTTERPINSEL FLACH
- Mit Holzstiel



Artikelnummer	Stückzahl	mm
515228	2	20x210
515327	2	40x210



515358



515365

BACK- & BUTTERPINSEL SILIKON
- Mit Polypropylenstiel



Artikelnummer	mm
515358	35x235
515365	50x235

TEIGSCHABER & -SCHNEIDER

554432



TEIGSCHABER
- Trapezförmig



Artikelnummer	Stückzahl	mm
554432	3	216x128

554364



TEIGSCHABER
- Rechteckig



Artikelnummer	Stückzahl	mm
554364	6	120x96

554166



TEIGSCHABER FLEXIBEL
- Halbrund



Artikelnummer	Stückzahl	mm
554166	6	120x88



855751



TEIGSCHABER
- Edelstahl
- Mit Polypropylen Griff



Artikelnummer	mm
855751	150x110

553404



TEIGSCHABER



Artikelnummer	mm
553404	150x110



BACK-/GRILLMATTEN & GRILLGITTER ANTI-HAFT



BACKMATTE AUS SILIKON

Artikelnummer	Stärke (mm)	mm
677834	0,7	300x400
677810	0,7	530x325
677827	0,7	600x400

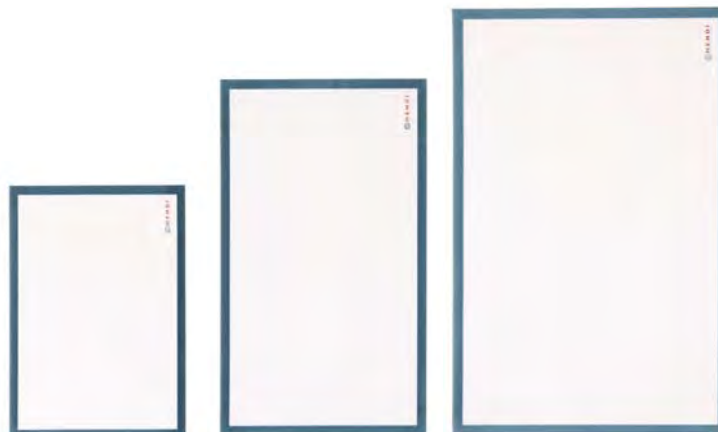

677834

677810

677827

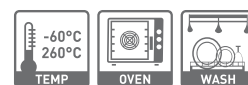

GRILL GITTER ANTI-HAFT PTFE

- Ideal zur Verwendung beim Grillen oder in Hendi Dörrautomaten.

Artikelnummer	Stärke (mm)	Stückzahl	mm
678008	1	5	400x300
678015	1	5	530x325
678022	1	5	600x400



678015

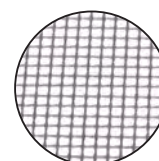

GRILL MATTE ANTI-HAFT PTFE

Artikelnummer	Stärke (mm)	Stückzahl	mm
678039	0,1	5	400x300
678053	0,1	2	600x400



678039

GRILL MATTE ANTI-HAFT PTFE

- Ideal zur Verwendung sowohl beim Grillen als auch im Backofen.

Artikelnummer	Stärke (mm)	Stückzahl	mm
678046	0,2	5	400x300
678060	0,2	2	600x400



678060

BACKFORMEN AUS SILIKON

- 100% Antihafsilikon

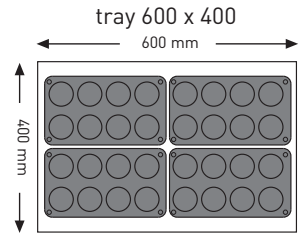
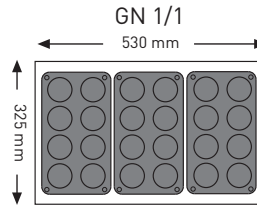
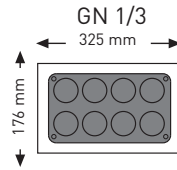

676202

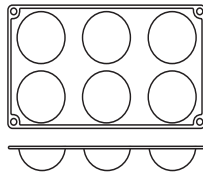

676509

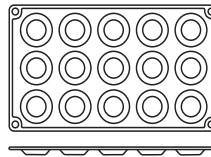

676707

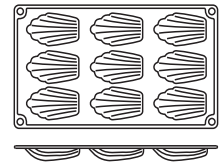

SEMI-SPHERE

Artikelnummer	mm	Aussparungen
676202	ø 70x32(H)	6

TARTELETTE

Artikelnummer	mm	Aussparungen
676509	ø 50x17(H)	15

MADELEINES

Artikelnummer	mm	Aussparungen
676707	70x47x17(H)	9



676806

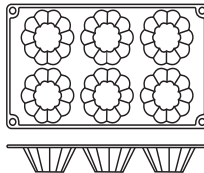

676905

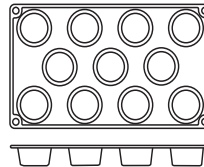

677001

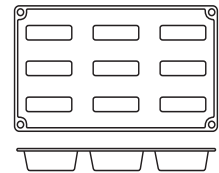

BRIOCHETTE

Artikelnummer	mm	Aussparungen
676806	ø 80x40(H)	6

MINI-MUFFINS

Artikelnummer	mm	Aussparungen
676905	ø 53x30(H)	11

MINI-CAKE

Artikelnummer	mm	Aussparungen
677001	80x30x33(H)	9



677209

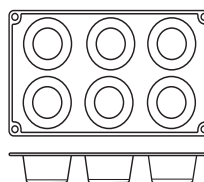

677308

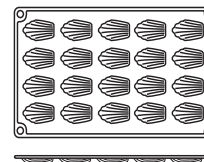

677506

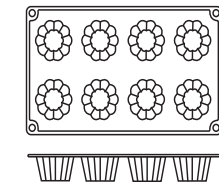

MUFFINS

Artikelnummer	mm	Aussparungen
677209	ø 69x40(H)	6

MINI-MADELEINES

Artikelnummer	mm	Aussparungen
677308	42x29x11(H)	20

CANNELE BORDELAIS

Artikelnummer	mm	Aussparungen
677506	ø 54x48(H)	8

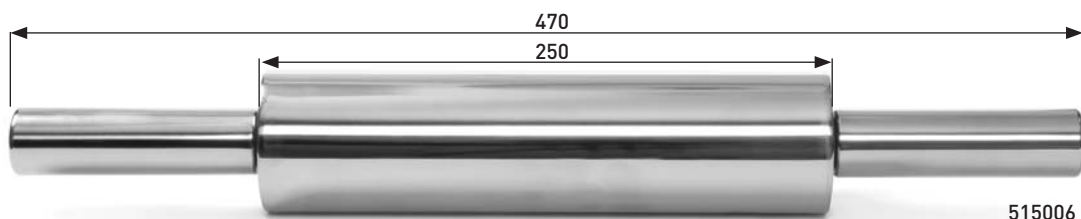

515006

TEIGROLLE

- Gelagert.



Artikelnummer	kg	mm
515006	1,8	Ø 65x250/470

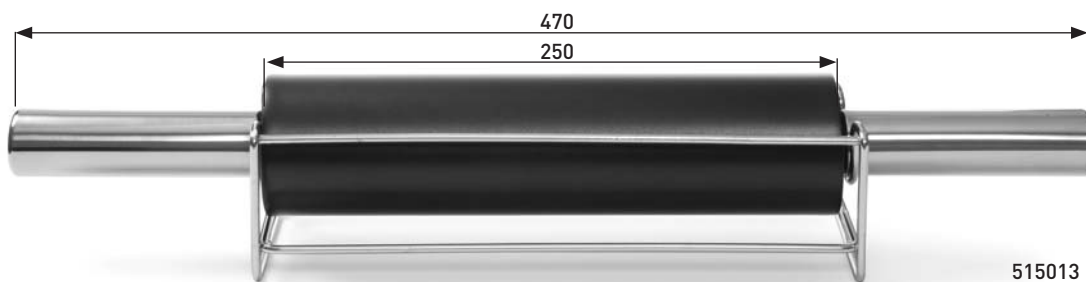

515013

TEIGROLLE METALL

- Gelagert mit Antihafbeschichtung.
- Mit Chromständer.



Artikelnummer	kg	mm
515013	1,65	Ø 65x250/470



515020

NUDELHOLZ

- Kugelgelagert.



Artikelnummer	kg	mm
515020	1,6	Ø75x380/590



637791



637821

BÄCKEREI RUNDSIEB

- Mit Aufhängöse.

Artikelnummer		mm Innen	mm
637791	für Puderzucker	Ø247	Ø250x(H)75
637807	für Mehl und Gries	Ø247	Ø250x(H)75
637814	für Paniermehl	Ø247	Ø250x(H)75
637821	für Puderzucker	Ø407	Ø410x(H)80
637838	für Mehl und Gries	Ø407	Ø410x(H)80
637845	für Paniermehl	Ø407	Ø410x(H)80



CRÈME-BRÛLÉE-BRENNER FLIMMERFREI

- Der Brenner kann in jedem beliebigen Winkel verwendet werden, auch mit der Unterseite nach oben. Das Gerät sorgt für eine gleichmäßige Flamme in allen Arbeitspositionen.
- Den Brenner kann man leicht und sicher auf die Gaskartusche aufsetzen. Nach dem Entleeren der Kartusche kann man den Brenner auf eine neue Kartusche aufsetzen.
- Der Brenner ist mit einem Piezofeuzeug sehr leicht anzuzünden. Das Gas im Brenner brennt mit leuchtender blauer Flamme.

Artikelnummer		mm
198230	Set mit Brenner und Nachfüllkartusche	190x65x(H)250
198216	Brenner	190x35x65
199039	4er Set Nachfüllkartuschen	ø68x(H)190



199039

Verwendbar in jedem Arbeitswinkel, auch von unten nach oben



Sowohl Einzel als auch als Set mit Kartuschen erhältlich

Der Brenner ist schnell und einfach an der Kartusche zu befestigen

Universell verwendbar





Sehen Sie sich den Film an

198209



198223



199046

CRÈME-BRÛLÉE BRENNER

- Gas, nachfüllbar - mit automatischer Zündung.
- Brenner wird leer geliefert.
- Inklusive Standfuss.

CRÈME-BRÛLÉE BRENNER

- Gas, nachfüllbar - mit automatischer Zündung.
- Brenner wird leer geliefert.
- Inklusive Standfuss.

FEUERZEUGGAS

- Mit mehreren Fülladaptern

Artikelnummer	mm
198209	145x(H)190

Artikelnummer	mm
198223	115x(H)155

Artikelnummer	Stückzahl
199046	4



783153



783160



783177

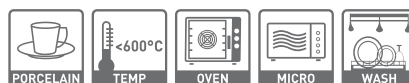

AUFLAUFFÖRMCHEN

- Geriffelt.

Artikelnummer	mm
783153	ø70x(H)35
783160	ø90x(H)48
783627	ø100x(H)25
783177	ø120x(H)55

NEW!





Kartenhalter
am Deckel

Deckel mit eingelassenem
Griff und Löffelaussparung



860502

Digitales Bedienungsfeld mit wechselnder Displayanzeige
zwischen eingestellter Temperatur und tatsächlicher Temperatur

Thermostat regelbar von 65°C
bis 95°C in 1°C-Schritten



Mit Trockenkochschutz und
Alarmfunktion bei niedrigen Wasserstand

SUPPENKESSEL

- Die verbesserte Isolierung reduziert den Energieverbrauch und hält den Korpus kühl.
- Diese Eigenschaften können den Energieverbrauch um bis zu 30% reduzieren.
- Mit abnehmbarem Polycarbonat Deckel.
- Deckel mit eingelassenem Griff und Löffelaussparung.
- Aluminium Wasserwanne für bestmöglichen Wärmetransfer.
- Suppentopf aus hochwertigem Edelstahl 18/8.
- Polypropylen Gehäuse.
- Leicht entnehmbarer Suppentopf.
- Ideal zur Verwendung bei Buffets.

Artikelnummer	Liter	V	W	mm
860502	8	230	450	ø370x(H)300



SUPPENSTATION

- 8 Liter
- Schwarz beschichtet
- Innentopf aus Edelstahl mit Scharnierdeckel
- Mit Energieregulung
- Besonders geeignet für Buffet
- Inklusive Produktschilder magnetisch

Artikelnummer	Liter	V	W	mm
860083	8	230	435	Ø340x(H)360



860083



SUPPENSTATION

- 8 Liter.
- komplette Edelstahlausführung.
- Innentopf aus Edelstahl und Scharnierdeckel.
- Mit Energieregulung.
- Besonders geeignet für Buffets.
- Inklusive Produktschilder magnetisch.

Artikelnummer	Liter	V	W	mm
860304	8	230	435	Ø340x(H)360



860304



204825

CHAFING DISH ELEKTRISCH TELLANO

- Gastronorm 1/1
- Wasserbad aus hitzebeständigem Polypropylen
- Stufenlos einstellbar bis 85°C
- Ein-/Ausschalter, Kontrollleuchte
- Inkl. GN 1/1 Lebensmittelpfanne 65 mm tief
- Geeignet für Gastronorm Behälter bis zu 100 mm tief



Artikelnummer	Liter	V	W	mm
204825	9	230	900	573x348x(H)284



204900

CHAFING DISH ELEKTRISCH POLLINA

- Gastronorm 1/1.
- Stufenlos einstellbar bis 85°C.
- Mit Deckelhalter.
- Ein-/Ausschalter, Kontrollleuchte.
- Inkl. GN 1/1 Lebensmittelpfanne 65 mm tief.
- Geeignet für Gastronorm Behälter bis zu 100 mm tief.



Artikelnummer	Liter	V	W	mm
204900	9	230	800	615x355x(H)280



204832

CHAFING DISH ELEKTRISCH TESINO

- Wasserbad aus hitzebeständigem Polypropylen
- Stufenlos einstellbar bis 85°C
- Ein-/Ausschalter, Kontrollleuchte
- Inkl. Lebensmittelbehälter Ø 400 mm, 65 mm tief



Artikelnummer	Liter	V	W	mm
204832	6,8	230	500	ø405x(H)248



239902

CHAFING DISH ELEKTRISCH SAVOI

- Mit Glasdeckel.
- Stufenlos einstellbar bis 85°C
- Ein-/Ausschalter, Kontrollleuchte
- Inkl. Lebensmittelbehälter Ø 400 mm, 65 mm tief



Artikelnummer	Liter	V	W	mm
239902	6,8	230	1000	ø400x(H)250

CHAFING DISHES

- Hochwertige Profi Chafing Dishes
- Ideal für den Einsatz im Buffets und Catering



470206



CHAFING DISH ROLLTOP GASTRONORM 1/1

- Model Rental-Top.
- Solides Untergestell, mit hochglanzpoliertem Rolltop-Deckel (18/0).
- Mit zwei Brennpastenbehältern und einer GN 1/1 Lebensmittelpfanne 65 mm tief.
- Befestigungsbolzen für das elektrische Heizelement Art.Nr. 809709 .
- Geeignet für Gastronorm Behälter bis zu 100 mm tief.

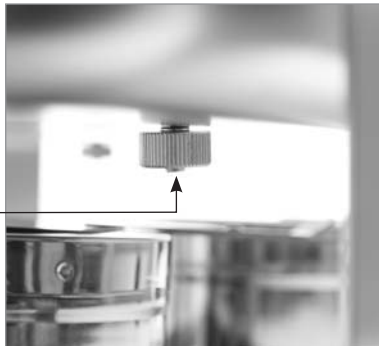

Artikelnummer	Liter	mm
470206	9	590x340x(H)400

CHAFING DISH GASTRONORM 1/1



- Model Rental.
- Solides Untergestell, mit einsteckbarem, hochglanzpoliertem Deckel.
- Mit 2 Brennpastenbehältern und einer GN 1/1 Lebensmittelpfanne 65 mm tief.
- Befestigungsbolzen für das elektrische Heizelement Art.Nr. 809709.
- Geeignet für Gastronorm Behälter bis zu 100 mm tief.



470008

Artikelnummer	Liter	mm
470008	9	590x340x(H)355



471005



CHAFING DISH GASTRONORM 1/1

- Model Fiora.
- Mit hochglanzpoliertem, einsteckbarem Deckel.
- Mit zwei Brennpastenbehältern und einem GN 1/1 Behälter 65 mm tief.
- Geeignet für Gastronorm Behälter bis zu 100 mm tief.

Artikelnummer	Liter	mm
471005	9	585x385x(H)315

CHAFING DISH SET

- Bestehend aus:
- Chafing Dish "Fiora" 471005
- 2 zusätzliche GN Behälter 1/2 65 mm tief
- 3 zusätzliche GN Behälter 1/3 65 mm tief

Artikelnummer	mm
471050	585x385x(H)315





475904

18/0
STAINLESS STEEL

CHAFING DISH GASTRONORM 1/1

- Model Economic.
- Mit hochglanzpoliertem, einsteckbarem Deckel.
- Inkl. Brennpastenbehältern und einer GN 1/1 Lebensmittelpfanne 65 mm tief.
- Geeignet für Gastronorm Behälter bis 65 mm tief.

Artikelnummer	Liter	mm
475904	9	600x358x(H)295
472613	Doppelpack	9 600x358x(H)295



18/0
STAINLESS STEEL

CHAFING DISH GASTRONORM 1/2

- Model Economic
- Mit hochglanzpoliertem, einsteckbarem Deckel
- Mit einem Brennpastenbehälter und einer GN 1/2 Lebensmittelpfanne 65 mm tief
- Geeignet für Gastronorm Behälter bis 65 mm tief

Artikelnummer	Liter	mm
475201	4,5	385x295x(H)310



475201



472507



SUPPEN CHAFING DISH

- Modell Economic
- Mit einem Brennpastenbehälter und Suppentopf mit Deckel aus Edelstahl

Artikelnummer	Liter	mm
472507	8	Ø370x(H)325



470619



CHAFING DISH - RUND

- Mit Glasdeckel
- Mit einem Brennpastenbehälter und Lebensmittelpfanne aus Edelstahl

Artikelnummer	Liter	mm
470619	3,5	Ø390x(H)270



470909

AUFSATZ FÜR 2 BAIN-MARIE TÖPFE
- Passt auf alle Chafing Dishes des Typs GN 1/1



Artikelnummer		Liter	mm
470930	Aufsatz		530x325
470909	Bain-Marie Topf	4,2	Ø220x(H)190

470 909

470 909



470 930



470930





470305

**CHAFING DISH ROLLTOP
GASTRONORM 1/1**



- Eleganter Buffet Chafing Dish.
- Mit patentiertem extra leisem Öffnungsmechanismus.
- Der Rolltop Deckel läßt sich auf bis zu 180° Grad öffnen.
- Möglichkeit zur Anbringung eines elektrischen Heizelements.
- Das Set beinhaltet 2 Brennpastenbehälter und eine GN 1/1 Lebensmittelpfanne 65 mm tief.
- Hochglanzpolierter Edelstahl.
- Rahmen 2,3mm, Deckel 1,2 mm.

Artikelnummer	Liter	mm
470305	9	660x490x(H)460



470312

CHAFING DISH ROLLTOP - RUND



- Eleganter Buffet Chafing Dish.
- Mit patentiertem extra leisem Öffnungsmechanismus.
- Der Rolltop Deckel läßt sich auf bis zu 180° Grad öffnen.
- Das Set beinhaltet 1 Brennpastenbehälter und eine Lebensmittelpfanne Ø390x(H)60 mm.
- Hochglanzpolierter Edelstahl.
- Rahmen 2,3 mm, Deckel 1,2 mm.

Artikelnummer	Liter	mm
470312	5,6	510x540x(H)480

**PORZELLAN BEHÄLTER FÜR
RUNDE CHAFING DISHES**



- Für Chafing Dish 470312

Artikelnummer	Liter	mm
470350	5,6	ø390/345x(H)60

**BEHÄLTER AUS EDELSTAHL
PASSEND FÜR RUNDE CHAFING
DISHES**



Artikelnummer	Liter	mm
470367	5,6	ø390/345x(H)60



470350



470367



470329

CHAFING DISH - RUND

- Eleganter Buffet Chafing Dish.
- Mit patentiertem extra leisem Öffnungsmechanismus.
- Deckel mit Sichtfenster \varnothing 260 mm und Dampfablassventil.
- Das Set beinhaltet 1 Brennpastenbehälter.
- Suppenbehälter: Innen \varnothing 265 x (H) 200 mm.
- Hochglanzpolierter Edelstahl.
- Rahmen 2,3 mm, Deckel 1,2 mm.



Artikelnummer	Liter	mm
470329	11	405x480x(H)460



NEW!



239193



239186

INDUKTIONSHOIZUNG FÜR CHAFING DISHES

- Geeignet für den Einsatz mit einigen Chafing Gerichte, überprüfen Sie, ob Ihr Chafing Dish ist kompatibel.
- Leistung in 10 Stufen einstellbar.
- Die Heizung wird über das kabelverbundene Bedienfeld gesteuert.
- Auch für den Einbau mit dem separat erhältlichen Befestigungsring geeignet.

Artikelnummer	V	W	mm
239193	230	800	\varnothing 245x(H)68
239186	Montage Ring aus Edelstahl		



809709



Mit Ein-/Ausshalter



809600

CHAFING DISH HEIZUNG ZUR MONTAGE AN DER WASSERPANNE

- Für Chafing Dishes GN 1/1
- Mit Sicherheitsschalter

Artikelnummer		V	W
809709	Element ohne Wasserpfanne	230	400
809754	Set Wasserpfanne und Heizung	230	400
809716	Wasserpfanne mit Schrauben		

CHAFING DISH HEIZUNG

- Elektrische Heizung zum Einsatz in herkömmliche Brennpastenbehälter
- Ausschliesslich bei Chafing Dish Modellen mit flachem Boden zu verwenden
- Keine Montagebolzen für Heizelemente benötigt
- Geeignet für Hendi Chafing Dishes 470008, 475201, 470206 und 471005

Artikelnummer	V	W	mm
809600	230	500	Ø130x(H)100

SPEISEWÄRMER 2 TEELICHTER

- Gestell und Griffe aus Edelstahl
- Eloxierte Aluminiumplatte
- Kratzfest
- 2 Teelichthalter inklusive



Artikelnummer	mm
463000	330x180x(H)65



463000

SPEISEWÄRMER 3 TEELICHTER

- Gestell und Griffe aus Edelstahl
- Eloxierte Aluminiumplatte
- Kratzfest
- 3 Teelichthalter inklusive



Artikelnummer	mm
463109	450x180x(H)65



463109

TEELICHTHALTER



Artikelnummer	mm
464809	Ø 46



464809



BRENNPASTE

- Brennpaste wird auf (Bio) Ethanolbasis hergestellt und mit Wasser bzw. Dickmacher vermergt um eine feste oder flüssige Brennpaste herzustellen. Alle HENDI Brennpasten dürfen nicht geschluckt werden. Aus diesem Grund fügen wir eine kleine Portion Bitrix (Bitterstoff) hinzu.
- Um die besten Resultate bei der Aufheizung von Chafing Dishes etc. zu erzielen, empfehlen wir den Gebrauch von Brennpasten in speziellen Brennpastenbehälter.
- HENDI bietet die Brennpasten in den verschiedensten handelsüblichen Varianten an. Alle davon haben die gleiche Brennpastkapazität, es ist jedoch zu beachten, dass diese abhängig von der eingestellten Flammengröße ist (Größe der Öffnung des Deckels von Dose oder Brennpastenbehälter). Für eine nur kurze, intensive Brenndauer (ca. 2 Std.) empfehlen wir die Brennpaste "Blaze", für eine lange Brenndauerzeit (mind. 3 Std.) empfehlen wir Ihnen die "HENDI Brennpaste". Beide sind rußfrei und geruchsneutral.
- Kartuschen und Dosen müssen immer in speziellen Brennpastenhaltern verwendet werden. Die Blechdosen können sich sehr schnell überhitzen, demzufolge besteht die Gefahr von Brand!
- Lesen Sie immer vor dem Gebrauch des Produktes die Anleitung.
- Stellen Sie sicher, dass sich kein Feuer, glühende oder heiße Objekte in ihrer Umgebung befinden, wenn Sie mit Brennpaste arbeiten, bzw. die Behälter öffnen. Das Gas oberhalb der Brennpaste tritt beim Öffnen sehr schnell aus und kann sich entzünden.
- Stellen Sie sicher das kein Wasser, auch kein Kondenswasser, oder andere Flüssigkeiten in die Brennpaste hinein gelangt. Dies kann gefährliche Spritzer verursachen.

- Zünden Sie die Paste erst an, nachdem Sie diese in den Brennpastenhalter gegeben und am richtigen, sicheren Ort platziert haben.
- Achten Sie darauf, dass die Farbe der Flamme hauptsächlich blau ist und bei Tageslicht schwer zu erkennen ist!
- Das Löschen der Flamme darf ausschliesslich durch das Schließen des Brennpastbehältnisses erfolgen, nicht etwa durch Pusten.
- Wie füllt man die Brennpaste auf: Stellen Sie immer sicher, dass das Behältnis und/oder dessen Halter komplett ausgekühlt sind. Erst dann können Sie das Behältnis entnehmen, um dieses aufzufüllen.
- Aufbewahrung: Lagern Sie die Brennpaste immer in einem geschlossenen Behälter, an einem dunklen ventilierten Ort, unter 20°C. Für die Lagerung grösserer Mengen lesen Sie bitte die Anleitung und beachten Sie lokal geltende Sicherheitsvorschriften und deren Gesetze.
- Durch Einhaltung oben genannten Regelungen sollte es nicht zu einer Brandgefahr kommen.
- Was ist zu tun wenn dennoch Feuer entsteht: Verwenden Sie eine Feuerlöschdecke (od. eventuell ein großes, nasses Tuch) um das Feuer zu ersticken. So wird der Zugang von Sauerstoff verhindert und entsprechend das Feuer erlöschen.
- Was ist bei Brand an der Kleidung oder Körper zu tun: Verwenden Sie eine Feuerlöschdecke oder eine CO₂ - oder Pulver-Feuerlöscher. Versuchen Sie niemals das Feuer etwa mit einem kleinen Handtuch auszulöschen! Hierdurch würde das Feuer sich nur ausbreiten! Kühlen Sie nach dem Löschen direkt den Körper für 15 min und lassen Sie die Kleidung am Körper. Holen Sie medizinische Hilfe.



193310



194355

BRENNPASTE BLAZE

- Blue Blaze B-B100 Dose.
- 200 Gr. Dose.
- Brenndauer ± 2,5 Stunden pro Dose.

Artikelnummer	Stückzahl	Bestelleinheit
193310	Karton 72 Stück	1
193327	Set 12 Stück	6

CHAFING DISH BRENNPASTE

- 200 Gr. Dose für Chafing Dish.
- Brenndauer: ± 3 Stunden.

Artikelnummer	Stückzahl	Bestelleinheit
194355	72 im Karton	1
194300	24 im Karton	1

BRENNPASTENBEHÄLTER



Artikelnummer	Stückzahl	mm
470527	2	Ø90x(H)60



470527



190401



195505

195109

CHAFING DISH BRENNPASTE EIMER

- Eimer 4 Kilo.

Artikelnummer	Bestelleinheit
190401	4

CHAFING DISH BRENNPASTE

- Kanister 5 Liter.

Artikelnummer	Bestelleinheit
195505	4

CHAFING DISH BRENNPASTE FLASCHE

- Flasche 1 Liter.

Artikelnummer	Bestelleinheit
195109	12

DOSIERPUMPE FÜR BRENNPASTE

- Geeignet für u.a. Brennpaste Art. 195505.

Artikelnummer	Länge 280 mm
195604	



195604



190036

CHAFING DISH BRENNPASTE

- 80 Gramm Aluminiumschale.

- Brenndauer: ± 2 Stunden.

- Zur Verwendung mit Artnr.: 111420.

Artikelnummer	Stückzahl
190036	3



111420

DUOBRENNER

- Geeignet für Brennspritus und Brennpaste.



Artikelnummer	Stückzahl	mm
111420	2	Ø90

FLÜSSIGBRENNSTOFF MIT DOCHT

- Brennt ruß- und geruchslos.
- Dieser Flüssigbrennstoff ist aus purem Diethylen Glycol (DEG) hergestellt und ist den meisten als Kühlflüssigkeit in Kühlgeräten bekannt. Durch die Verwendung des Dochtes brennt dieser Stoff rauch- und geruchsfrei ab (bei einer Temperatur von 143°C, genannt Flammpunkt).
- HENDI verkauft diesen Flüssigbrennstoff in verschlossenen, nicht nachfüllbaren Metalldosen zu 145 gr und 200 gr. Neben diesen beiden Produkten bietet HENDI auch eine 198 gr Aluminiumdose und der Marke Blaze an. Durch den höhenverstellbaren Docht kann die Temperatur geregelt werden.
- Verwendung: Stellen Sie die Dosen mit dem Flüssigbrennstoff direkt unter den Chafing Dish oder das Warmhaltegerät in die dafür vorgesehene Halterung.
- Brenndauer: ≈ 4 Stunden bei 145 Gramm Dosen, ≈ 6 Stunden bei 198 und 200 Gramm Dosen.
- Brennt rauch- und geruchsfrei.
- Heizleistung: circa 50% im Vergleich zur Brennpaste.

- Vorteile im Vergleich zur Brennpaste:
 - Sehr Sicher - keine Gefahr
 - Kann mehrfach verwendet werden, da die Dosen wiederverschließbar sind
 - Die Dosen werden nicht heiß und können daher ohne Brennpasthalter verwendet werden
 - Die Dosen sind sicherer, denn beim Herunterfallen der Dose verhält sich die Flamme nicht anders (siehe Abbildung!)
 - Einfach zu löschende Flamme durch Ausblasen oder Aufsetzen des Deckels
 - Kosten pro Stunde vergleichbar mit Brennpaste
 - Brennt nicht so heiß wie Brennpaste und verhindert somit das Kochen des Wasser bzw das Trockenkochen in der Wasserpfanne des Chafing Dishes.
- ACHTUNG:
 - Die Flüssigkeit ist in gewissen Maße gesundheitsschädlich. Tragen Sie daher Latexhandschuhe und waschen Sie Ihre Hände nachdem Sie den Docht eingestellt haben oder direkten Kontakt mit der Flüssigkeit hatten.



Einstellbare Dochtlänge

Dose Überhitzt nicht und tropft nicht beim Löschen der Flamme

Dank der Verschlusskappe mehrmals verwendbar



193617

FLÜSSIGBRENNSTOFF BLAZE

- Brennt ruß- und geruchslos

Artikelnummer	Bestelleinheit	Stückzahl	6
193617	1	Karton 24 Stück	198
193624	4	Set 6 Stück	198

FLÜSSIGBRENNSTOFF MIT DOCHT

- Hendi Dose mit Docht, 100% Diethylenglykolbasis.
- Inhalt Verbrennt komplett.
- Brennt ruß- und geruchlos.
- Der spezielle Docht garantiert eine optimale und gleichmäßige Abbrenntemperatur.
- Verstellbare Dochthöhe.
- Gehäuse wird nicht heiß, daher sind keine Brennpastenbehälter nötig.
- Gleichbleibende Flammenhöhe und temperatur während des Abbrennprozesses.
- Box 12x6 Dosen.
- Durch die spezielle Abdeckung kann man: die gleiche Dose mehrmalig verwenden, einlagern und sicher transportieren.



Einstellbare Dochtlänge



Dose überhitzt nicht und tropft nicht beim Löschen der Flamme



Dank der Verschlusskappe mehrmals verwendbar



Brenndauer ± 4 Stunden

193938



Brenndauer ± 6 Stunden

193761

Artikelnummer		Bestelleinheit	Stückzahl
193938	Brenndauer ± 6 Stunden	1	24
193716	Brenndauer ± 6 Stunden	4	6
193952	Brenndauer ± 4 Stunden	1	24
193761	Brenndauer ± 4 Stunden	4	6

BUFFETLÖFFEL UND SERVIERGABELN



720103

720608

720400

721308

720509

SOSSENLÖFFEL

Artikelnummer	Liter	mm
720400	0,03	290

FLEISCHGABEL

Artikelnummer	mm
720103	325

SALATGABEL

Artikelnummer	mm
720608	305

SUPPENKELLE

Artikelnummer	Liter	mm
720509	0,12	Ø90x315
721308	0,06	Ø70x285



721209

721100

720905

721001

720806

721407

TORTENHEBER

Artikelnummer	mm
721100	290

BRATPFANNENSCHAUFEL

Artikelnummer	mm
721001	325

SPAGHETTILÖFFEL

Artikelnummer	mm
721209	325

SCHAUMLÖFFEL

Artikelnummer	mm
720905	Ø110x365

SERVIERLÖFFEL

Artikelnummer	mm
720806	325
721407	300

CHAFING DISH SERVIER- UND VORLEGEBESTECK

- Mit Polypropylengriff



SUPPENKELLE

Artikelnummer	Liter	mm
529003	0,09	ø90x335
529010	0,11	ø80x300

SERVIERLÖFFEL

Artikelnummer	mm
529300	350

SCHAUMLÖFFEL

Artikelnummer	mm
529201	345

SCHAUMLÖFFEL, RUND

Artikelnummer	mm
529041	370



KUCHENSCHAUFEL

Artikelnummer	mm
529027	310

FLEISCHGABEL

Artikelnummer	mm
529102	345

BRATENWENDER

Artikelnummer	mm
529409	355

SPAGHETTI LÖFFEL

Artikelnummer	mm
529034	370



LÖFFELHALTER

Artikelnummer	mm
722107	110x264

SCHÖPF- UND SERVIERLÖFFEL, HITZEBESTÄNDIG



SALATBESTECK

Artikelnummer		Farbe	mm
563908	Salatlöffel	weiß	305
564004	Salatgabel	weiß	305

SOSSENLÖFFEL

Artikelnummer	Farbe	Liter	mm
563502	weiß	0,07	235
563557	schwarz	0,07	235
563700	weiß	0,14	300
563755	schwarz	0,14	300

SCHÖPFKELLEN UND VORLEGEWAREN



SALATLÖFFEL

Artikelnummer	Farbe	Liter	mm
564103	weiß	0,03	235
564158	schwarz	0,03	235
564202	transparent	0,03	235

SALATLÖFFEL

Artikelnummer	Farbe	Liter	mm
564400	weiß	0,06	335
564455	schwarz	0,06	335

SOSSENLÖFFEL
- 40 ml

Artikelnummer		mm
563632	elfenbein	180
563649	schwarz	180



SERVIERZANGEN



SERVIERZANGE

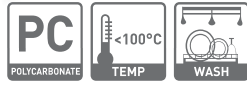

Artikelnummer	Farbe	L mm
657607	schwarz	230
657621	transparent	230



GEBÄCKZANGE
- Muschelförmig



Artikelnummer	L mm
171615	220

GEBÄCKZANGE



Artikelnummer	L mm
523018	215



SALATZANGE



Artikelnummer	L mm
523315	212

SPAGHETTIZANGE



Artikelnummer	L mm
523216	200



424186

ROLLTOP-PRÄSENTER GEKÜHLT - GN 1/1

- Kühlung durch Kühlakkus auf bis zu 0°C.
- Edelstahl Gastronorm 1/1 Serviertablett enthalten.
- Durchsichtige Rolltopphaube aus Polycarbonat .
- ABS Gehäuse.

Artikelnummer		mm
424186	Set mit Kühlelement	555x357x(H)175
424193	Kühlelement passend für Artikel 424186	430x275



424193



424155



THERMO-TABLETT RECHTECKIG

- 5-teiliges Set
- Polystrol mit transparenter Haube
- Mit Edelstahltablett
- 2 Kühlakkus

Artikelnummer	mm
424155	430x290x(H)150



871805



ROLLTOP-PRÄSENTER GEKÜHLT

- ABS Kunststoff mit transparenter Rolltop-Haube aus SAN Kunststoff
- Mit Edelstahltablett und zwei Kühlakkus

Artikelnummer	mm
871805	440x320x(H)205



871812



ROLLTOP-PRÄSENTER GEKÜHLT

- 2 Etagen
- ABS Kunststoff mit transparenter Rolltop-Haube aus SAN Kunststoff
- Mit 2 Edelstahltablets und 4 Kühlakkus

Artikelnummer	mm
871812	440x320x(H)440



871706

ROLLTOP-PRÄSENTER

- Tablett aus ABS- und transparenter Rolltop-Haube aus SAN Kunststoff



Artikelnummer	mm
871706	465x310x(H)190



871713

ROLLTOP-PRÄSENTER

- 2 Etagen, Tablett aus ABS- und transparenter Rolltop-Haube aus SAN Kunststoff



Artikelnummer	mm
871713	465x310x(H)410



427507

NEW!

ROLLTOP HAUBE GN 1/1
– Klares Polycarbonat.



Artikelnummer		mm
427507	GN 1/1	540x330x(H)180



866009

ROLLTOP-HAUBE GN 1/1



Artikelnummer		mm
866009	GN 1/1	545x335x(H)95



427538

ROLLTOP HAUBE GN 2/3
– Transparenter Kunststoff.



Artikelnummer		mm
427538	GN 2/3	365x335x(H)175



427415

ROLLTOP HAUBE GN 1/1



Artikelnummer		mm
427415	GN 1/1	530x325x(H)76



424001

ROLLTOP-SET

- Edelstahl, zweiteilig.
- Rolltop-Haube mit verchromtem Griff.



Artikelnummer		mm
424001	Platte und Haube	ø380x(H)240
427514	Haube	ø380x(H)240



980101

TORTENPLATTE MIT HAUBE

- Mit SAN Haube
- Tortenplatte aus Edelstahl



Artikelnummer	mm
980101	Ø300x(H)110



TORTENPLATTE DREHBAR

- Tortenplatte aus Edelstahl
- Polystyrol Haube rund separat erhältlich



Artikelnummer		mm
523827	Platte	Ø300x(H)90
523834	Haube	Ø300x(H)110



523834

523827

TORTENHEBER

- Mit schwarzem Polypropylengriff



Artikelnummer	mm
523902	260x60



523902

TORTENHEBER/MESSER

- Handgriff Polypropylen schwarz
- Seiten geschliffen, als Tortenmesser verwendbar



Artikelnummer	mm
523957	280x75



523957



ETAGERE
- Mit 3 Schalen



Artikelnummer	mm
429914	Ø 268-220-166x(H)320



429914



425473

425466



TELLER-ETAGERE
- Für 3 Teller



Artikelnummer	geeignet für Teller bis	mm
425466	max. Ø 170 mm	185x120x(H)260
425473	max. Ø 275 mm	290x200x(H)440



480502



480519

MEERESFRÜCHTE-PRÄSENTER
- Mit zwei Serviertablets.



Artikelnummer		mm
480519		Ø300-400x(H)200
480502	Nur das Gestell	Ø250-200x(H)190

SALATSCHÜSSEL
- Blau transparent



Artikelnummer	Liter	mm
566909	4	ø325x(H)100



566909

MULTISPENDER UND SAFTKANNEN



425299

SAFTSPENDER

- Mit Eiszyylinder zum Abkühlen.
- Einfach zu reinigen mit Tropfschale.
- Saftbehälter aus durchsichtigem Polykarbonat.
- Mit tropffreiem Ablasshahn.



Artikelnummer	Liter	mm
425299	8	260x360x(H)560



425190

SAFTSPENDER

- Mit Eiszyylinder zum Abkühlen
- Saftbehälter aus durchsichtigem Polykarbonat.
- Mit tropffreiem Ablasshahn.



Artikelnummer	Liter	mm
425190	5	280x220x(H)510



425343

MILCHSPENDER - 10,5 L

- Edelstahlgehäuse.
- Mit Eiszyylinder zum Abkühlen.
- Entnehmbare Behälter.
- Mit tropffreiem Ablasshahn.
- Stabile Bodenplatte mit Tropfbehälter.



Artikelnummer	Liter	mm
425343	10,5	260x360x(H)536



557402

MULTISPENDER EINZELN

- Ideal für Buffets und Küchen.
- Nur geeignet für trockene Lebensmittel (z.B. Müsli)
- Fuss aus satiniertem Edelstahl.
- Behälter aus Polykarbonat.
- Luftdicht verschliessbarer Deckel für längere Frische der Lebensmittel.
- Durch kontrollierte Dosierung hygienisch und verschwendungsfrei.
- Einfache Reinigung.
- Geeignet zur Tisch- und Wandmontage.



Artikelnummer	Liter	mm
557402	4	184x240x(H)600





425138

NEW!



567906

SAFTKANNE

– Gerades Modell aus kratzfestem, transparentem Kunststoff mit Deckel.



WASSERKANNE

– Sehr bruchfest.

Artikelnummer	Liter	mm
425138	2	Ø120x(H)250

Artikelnummer	Liter	mm
567906	1,8	Ø125x(H)210

NEW!



425121



425107



425763

SAFTKANNE MIT EISWÜRFELKÜHLUNG

– Bauchiges Modell aus kratzfestem, transparentem Kunststoff mit Deckel.
– Mit Eiszyliner zum Abkühlen.



SAFTKANNE

– Deckel mit Schenkklappe

Artikelnummer	Liter	mm
425107	2,2	Ø150x(H)260
425121	3	Ø170x(H)285

Artikelnummer	Liter	mm
425763	1	Ø92x(H)245

SCHOKOLADE



274101

SCHOKOLADENBRUNNEN

- Edelstahlausführung.
- Automatische Temperaturregulierung.
- Für 700 Gr. Schokolade.
- Ein/Aus Schalter für Motor und Heizelement.

Artikelnummer	V	W	mm
274101	230	275	ø210x(H)390



428245



MULTIFUNKTIONS BUFFET STÄNDER

- Schalen auf 3 Ebenen einsetzbar. Geeignet für z.B. Milchtaps, Zucker, Teebeutel etc.
- Polierte Edelstahlausführung mit 3 x 1-Liter Schalen.

Artikelnummer	mm
428245	190x240x(H)410





BROTKÖRBE



561102

BROTKORB GN 1/1

- Rechteckig

Artikelnummer	mm
561102	530x320x(H)90



561201

BRÖTCHEN-CENTER GN 1/2

- Rechteckig.

- 2 Brotkörbe mit Chromgestell.

Artikelnummer	mm
561201	360x280x(H)90/315



561003

BROTKORB

- Oval

Artikelnummer	mm
561003	380x270x(H)90



426968

BROTKORB MIT ROLLTOP-DECKEL

- GN 2/3.

- Korb gefertigt aus verstärktem Polypropylen (Polyrattan).

- Rolltop-Deckel gefertigt aus Polycarbonat.

Artikelnummer	mm
426968	365x335x(H)245



426951

BROTKORB MIT ROLLTOP-DECKEL

- Rund.

- Bruchsicher.

- Mit Edelstahlrahmen.

- Inklusive Polycarbonat - Rolltop Deckel.

Artikelnummer	mm
426951	Ø400x(H)300



561102



561003



426951



426968



561201

SCHNEIDBRETTER HOLZ



505007

BROTSCHEIDBRETT

– Massives Buchenholz

Artikelnummer	mm
505007	340x200x(H)14



505205

TRANCHIERBRETT

– Massives Buchenholz
– Mit Safrinne

Artikelnummer	mm
505205	390x230x(H)16



505106

SCHNEIDBRETT MIT GRIFF

– Massives Buchenholz.

Artikelnummer	mm
505106	390x160x(H)13

Glatte Oberfläche



505403

Gerillte Oberfläche

BAGUETTESCHNEIDBRETT

– Massives Buchenholz
– In kombinierter Ausführung, 1 Seite mit Safrinne und 1 Seite geriffelt

Artikelnummer	mm
505403	530x325x(H)18



505502

BROTSCHEIDBRETT

– Mit herausnehmbarem Holzgitter
– Auf 4 Antirutschfüßen

Artikelnummer	mm
505502	475x322



Herausnehmbares Gitter - einfach zu Reinigen

GASANZÜNDER

- Nachfüllbar
- Lieferung unbefüllt



Artikelnummer	Stückzahl	mm
198124	2	230

KERZENSTÄNDER FÜNFARMIG

- Selbstmontage
- Lieferung ohne Kerzen



Artikelnummer	H mm
466070	380
466087	540
466117	790
466124	1060
466131	1180



466131



466124



466117



466087



466070



CATERING MÖBEL ZUSAMMENKLAPPBAR

- Platzsparende Aufbewahrung und Transport.
- Zur Verwendung im Innen- und Außenbereich.
- Bestens geeignet zur Verwendung bei Messen, Veranstaltungen, Catering, zur Vermietung, etc.
- Oberflächen aus widerstandsfähigem HDPE Polyethylen, Gestell aus pulverbeschichtetem Metall.
- Leicht zu reinigen und dank der verwendeten Materialien sehr schmutzresistent.



810958



810910

STEHTISCH RUND

Artikelnummer	mm
810958	ø800x(H)1100

BUFFET-TISCH

- Einklappbares Untergestell und faltbare Tischplatte für praktischen Transport und platzsparende Aufbewahrung.



Artikelnummer	mm
810910	1830x750x(H)740

MELAMIN

- Hygienisch und bruchfest.
- Niedriges Gewicht.

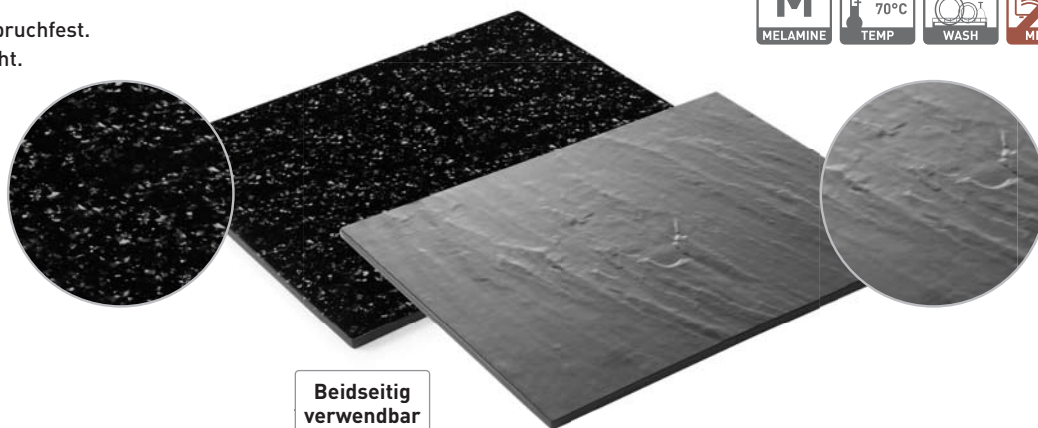

Beidseitig
verwendbar



561379

561393



561409



561355

SERVIERPLATTE GN

- Schieferoptik.
- 2 seitig verwendbar. Auf der einen Seite in Schieferoptik, auf der anderen Seite schwarze Granitoptik.

Artikelnummer		mm
561362	Gastronorm 1/1	530x325x(H)7
561379	Gastronorm 1/2	325x265x(H)7
561386	Gastronorm 1/3	325x175x(H)7
561393	Gastronorm 2/4	525x160x(H)7

SERVIERPLATTE RUND

- Schieferoptik.
- 2 seitig verwendbar. Auf der einen Seite in Schieferoptik, auf der anderen Seite schwarze Granitoptik.

Artikelnummer	mm
561409	ø330x(H)7
561416	ø430x(H)7

SERVIERPLATTE RUND MIT GRIFF

- Schieferoptik.
- Mit Anti-Rutsch Füßen.

Artikelnummer	mm
561355	424x300x(H)15



SERVIERPLATTE GN

- Eichenholzoptik.
- Mit Anti-Rutsch Füßen.

Artikelnummer		mm
561324	Gastronorm 1/1	530x325x(H)10
561331	Gastronorm 1/2	325x265x(H)10
561348	Gastronorm 2/4	525x160x(H)10



561324

561348

SERVIERPLATTE RUND MIT GRIFF

- Eichenholzoptik.

Artikelnummer	mm
561300	424x300x(H)15



561300

SERVIERPLATTE RECHTECKIG MIT GRIFF

- Eichenholzoptik.

Artikelnummer	mm
561317	530x200x(H)15



561317



MELAMIN

- Hygienisch und bruchfest.
- Niedriges Gewicht.



Das komplette Sortiment von Brotkörben finden Sie auf Seite 145

Buffet- und Präsentierstände finden Sie auf Seite 154



Präsentierständer für
Melaminschüsseln
finden Sie auf Seite 154

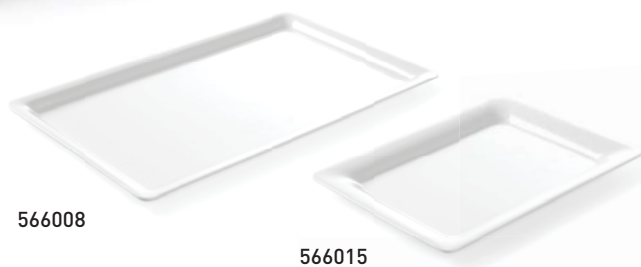

GASTRONORM-PLATTE MIT SCHMALEM RAND

Artikelnummer		mm
566008	GN 1/1	530x325x(H)20
566015	GN 1/2	325x265x(H)20
566060	GN 1/2	325x265x(H)65
566022	GN 1/3	325x177x(H)20
566077	GN 1/3	325x177x(H)65
566046	GN 1/4	265x152x(H)20
566053	GN 2/4	530x163x(H)20

MELAMIN BUFFETSTÄNDER

- Platzsparende Lösung für diverse Zutaten auf Ihrem Buffet oder in Ihrer Küche
- Einfach zu montierendes Gestell aus Edelstahl
- Inklusive Behältern aus Melamin: Hygienisch und leicht
- Gastronorm-Behälter kompatibel zu HENDI Polykarbonat Gastronorm Deckeln



561850
561911



561898
561928



561942
561935

BEHÄLTER MELAMIN

Artikelnummer	mm	H mm	Artikelnummer	mm	H mm	Artikelnummer	mm	H mm
561850	GN 1/3 - 325x176	100	561898	GN 1/6 - 176x162	100	561942	ø120	110
561911	Ständer + 3x GN 1/3		561928	Ständer + 3x GN 1/6		561935	Ständer + 3x 1L	





561607

TABLETT GN 1/1

Artikelnummer	mm
561607	530x325x(H)20



BUFFETPLATTE RECHTECKIG

Artikelnummer	mm
561508	360x205x(H)38
561515	495x270x(H)56
561522	560x320x(H)52



561591

PASTASCHÜSSEL RUND

Artikelnummer	mm
561591	Ø380x(H)90



TELLER QUADRATISCH

Artikelnummer	mm
561539	305x305x(H)40
561546	355x355x(H)40
561553	405x405x(H)50

BUFFETSCHALE OVAL

Artikelnummer	mm
561645	610x230x(H)42
561652	713x285x(H)40



561645

561652





561584

561560

SCHÜSSEL QUADRATISCH

Artikelnummer	mm
561560	130x130x(H)65
561577	190x190x(H)100
561584	270x270x(H)105



561294

BUFFET - BAMBUSSTÄNDER MIT SCHÜSSELN

- Gestell aus Bambusholz mit 3 Schüsseln aus Melamin.

Artikelnummer	mm
561294	400x130x(H)60



561966



561973

BUFFETSTÄNDER - ANTIRUTSCH

- Aus Stahl, mit PVC-Beschichtung.
- Für verschiedene Buffetplatten und -schüsseln.
- Schüsseln und Platten sind nicht im Lieferumfang enthalten.

Artikelnummer	mm
561966	260x230x(H)100
561973	265x230x(H)200



561980



561997

BUFFETSTÄNDER - ANTIRUTSCH

- Aus Stahl, mit PVC-Beschichtung.
- Für verschiedene Buffetplatten und -schüsseln.
- Schüsseln und Platten sind nicht im Lieferumfang enthalten.

Artikelnummer	mm
561980	ø200x(H)100
561997	ø200x(H)200

BUFFETPLATTE

- Hygienisch und bruchfest.
- Niedriges Gewicht.

Artikelnummer	Größe	mm	H mm
561669	GN 1/1	530x325	40
561676	GN 1/2	325x265	40



561669

WELLENSCHÜSSEL

- Hygienisch und bruchfest.
- Niedriges Gewicht.

Artikelnummer	Größe	mm
561454	weiss	250x120x(H)75
561485	weiss	530x270x(H)107



561485



561461

WELLENSCHÜSSEL

- Hygienisch und bruchfest.
- Niedriges Gewicht.

Artikelnummer	Größe	mm
561461	weiss	315x310x(H)123
561478	schwarz	315x310x(H)123



561478

SALAT- UND BEILAGENSCHÜSSEL

- Hygienisch und bruchfest.
- Niedriges Gewicht.

Artikelnummer	Größe	mm
561423		212x208x(H)104
561430		300x291x(H)137
561447		360x349x(H)163



561423



PORZELLAN

- Spezielle, härteste Porzellansorte auf dem Markt, hohe Stossunempfindlichkeit bei relativ geringem Gewicht
- Extrem reines und strahlendes Weiss
- Stapelbar



GASTRONORM BEHÄLTER GN 1/1

Artikelnummer		mm
783009	GN 1/1	530x325x(H)65



GASTRONORM BEHÄLTER GN 1/2

Artikelnummer		mm
783016	GN 1/2	325x265x(H)65



GASTRONORM BEHÄLTER GN 1/3

Artikelnummer		mm
783023	GN 1/3	325x176x(H)65



PLATTE RECHTECKIG

Artikelnummer	mm
783054	570x390x(H)40



783054

BUFFET-WELLENPLATTE

Artikelnummer	mm
783504	460x250x(H)50



783504

DRESSINGTOPF

Artikelnummer	ml
785003	1800
785010	1000



785003

785010



TABLETT EDELSTAHL



Unser komplettes Angebot Rolltop-Präsentern finden Sie auf Seite 138

436103



436103

SERVIERTABLETT GN 1/1
- Poliert mit sanierten Rand



Artikelnummer	mm
436103	530x325x(H)13



807705

BUFFET-TABLETT GN 1/1



Artikelnummer	mm
807705	GN 1/1 530x325x(H)10



410202

BUFFET-TABLETT RECHTECKIG MIT GRIFFEN
- Mit Dekorrand



Artikelnummer	mm
410103	520x310
410202	600x360



412206

BUFFET-TABLETT RECHTECKIG
- Mit Dekorrand



Artikelnummer	mm	GN 1/1
807804	530x325	GN 1/1
412206	500x360	
412107	420x310	

SERVIERTABLETT OVAL



Artikelnummer	mm
404003	190x140
404102	240x170
404201	300x220
404300	350x240
404409	400x260
404508	450x290
404607	500x350



SERVIERTABLETT
- Pfauenaugenschliff



Artikelnummer	mm
480205	Ø300
480304	Ø350
480403	Ø400



PARTY-PLATTE



Artikelnummer		mm
496206	oval	455x340
496305	rund	Ø350
496404	GN 1/1	530x325
496107	rechteckig	410x310



496206



496404

496107



496305

NEW!



877968

BESTECKBEHÄLTER

- Aus Polyethylen
- 4 Fächer



Artikelnummer	Farbe	mm
877968	schwarz	520x290x(H)95



BESTECKBEHÄLTER

- 4 Fächer
- GN 1/1



Artikelnummer	Farbe	mm
552315	schwarz	530x325x(H)100
552322	bordeaux	530x325x(H)100
552308	grau	530x325x(H)100



552315

552322

552308

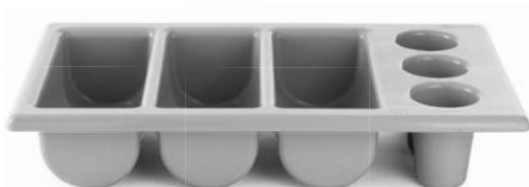

BESTECKBEHÄLTER

- 6 Fächer
- Auch geeignet für Kaffeelöffel, Moccalöffel und Kuchengabeln
- GN 1/1



Artikelnummer	Farbe	mm
552353	grau	530x325x(H)105
552360	schwarz	530x325x(H)105

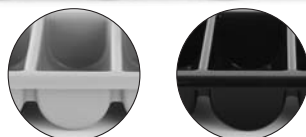

552353

552360



552407

HALTER FÜR BESTECKKÖCHER

- Für 4 Besteckköcher
- Lieferung ohne Besteckköcher



Artikelnummer	mm
552407	255x295x(H)215



552254



552261

BESTECKBEHÄLTER MIT UNTERBAU GN 1/1

- Auch geeignet für Kaffeelöffel, Moccalöffel und Kuchengabeln



Artikelnummer	Farbe
552254	4 Fächer grau
552261	6 Fächer grau



871201



552490

BESTECKKÖCHER



Artikelnummer	mm
871201	Ø97x(H)137

BESTECKKÖCHER



Artikelnummer	mm
552490	Ø97x(H)137

FAST FOOD TABLETS

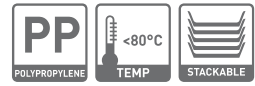

SERVIERTABLETT

Artikelnummer	Farbe	mm
878903	grau	305x415
878910	rot	305x415
878927	blau	305x415
878934	grün	305x415
878941	braun	305x415
878958	schwarz	305x415

SERVIERTABLETT

Artikelnummer	Farbe	mm
878804	grau	350x450
878811	rot	350x450
878828	blau	350x450
878835	grün	350x450
878842	braun	350x450
878859	schwarz	350x450



SERVIERTABLETT

NEW!

Artikelnummer	Farbe	mm
878705	grau	265x345
878712	rot	265x345
878729	blau	265x345
878736	grün	265x345
878743	braun	265x345
878750	schwarz	265x345

Abstand zwischen den Tablett
für bessere Luftzirkulation



POLYPROPYLEN

- Gummi-Antirutschbeschichtung, sowohl bei nasser und trockener Oberfläche wirksam
- Schock- und bruchfest



878101



878408

SERVIERTABLETT RECHTECKIG

- Schwarz

Artikelnummer		mm
878118		255x355
878101	GN 1/1	530x325

SERVIERTABLETT RUND MIT HOHEM RAND

- Schwarz

Artikelnummer	mm
878606	Ø320
878408	Ø360



878149

SERVIERTABLETT RUND

- Schwarz

Artikelnummer	mm
878125	Ø280
878132	Ø360
878149	Ø410



480106

BIERGLASTRÄGER



Artikelnummer	mm
480106	Ø315x(H)45



405000

KAFFEE TABLETT - OVAL

- Satiniert



Artikelnummer	mm
405000	200x140
405208	265x195
405307	285x220



421291



KAFFEEHAUSTABLETT - DEKORIERT

- Eisen verchromt und vernickelt

Artikelnummer	mm
421291	310x230

GRANIT



876619

SERVIERTABLETT RECHTECKIG

- Granitfarben.
- Professionelle Qualität, hohe Lebensdauer.
- Ideal für Selbstbedienungsrestaurants und Kantinen.



Abstand zwischen den Tablett
für bessere Luftzirkulation

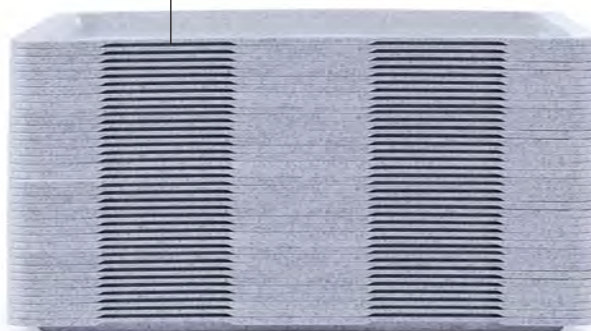

Artikelnummer		mm
876619	GN 1/1	530x325
876602	GN 1/2	265x325



GN 1/2



GN 1/1

WOODFORM

- Mahagonifarben.
- in mehreren Schichten Holzverstärkt, Antirutschbeschichtung.
- Schock- und bruchfest.



507865

SERVIERTABLETT WOODFORM

- Rund, mit flachem Rand

Artikelnummer	mm
507865	Ø380



507216

SERVIERTABLETT WOODFORM

- Rechteckig, mit flachem Rand

Artikelnummer		mm
507216	GN 1/1	325x530
507117	Euronorm	370x530
507018		430x610
507469		330x430



507933



507568

SERVIERTABLETT WOODFORM

- Oval, mit flachem Rand

Artikelnummer	mm
507568	200x265
507964	230x160
507933	290x210



507711

SERVIERTABLETT WOODFORM

- Rund, mit hohem Rand

Artikelnummer	mm
507711	Ø320x(H)35
507766	Ø360x(H)30
507773	Ø420x(H)30

GLASFASER

- Polyester glasfaserverstärkt.
- Ideal für den Dauereinsatz.
- Antirutschbeschichtung, sowohl bei nasser und trockener Oberfläche wirksam.
- Schock- und bruchfest.



508626



508817

SERVIERTABLETT RECHTECKIG

- Schwarz

Artikelnummer		mm
508657		200x280
508626	GN 1/1	325x530
508619	Euronorm	370x530

SERVIERTABLETT RUND

- Schwarz

Artikelnummer	mm
508824	Ø280
508817	Ø350
508800	Ø400
508794	Ø460



508718

SERVIERTABLETT OVAL

- Schwarz

Artikelnummer	mm
508718	160x230
508725	200x265
508732	210x290



508930



508947



NEW!



SERVIERTABLETT MELAMIN MIT HOLZOPTIK DRUCK

- Aus Edelstahl, bedruckt in Holzoptik.
- Komplett mit lebensmitteltauglicher Melaminbeschichtung.
- Sehr Resistent gegen Chemikalien, Flecken und Kratzer.
- In 3 modernen Motiven erhältlich.

Artikelnummer	Farbe	mm
508909	Eiche hell	240x350
508916	Eiche natur	240x350
508923	Eiche dunkel	240x350
508930	Eiche hell	370x530
508947	Eiche natur	370x530
508954	Eiche dunkel	370x530



508909

NEW!



508831



SERVIERTABLETT OVAL XL
- Schwarz.

Artikelnummer	mm
508831	735x600



810507



TABLETTSTÄNDER ZUSAMMENKLAPPBAR

- Aus hochwertigen Materialien, sehr robuste Bauweise.
- Mit schwarzem Haltegürtel, schnell und einfach aufzustellen.

Artikelnummer	mm
810507	520x410x(H)800



PROFI LINE



PROFI LINE

- Maschinenpoliert.
- Hochglanz.

NEW! **S.S.**
STAINLESS STEEL

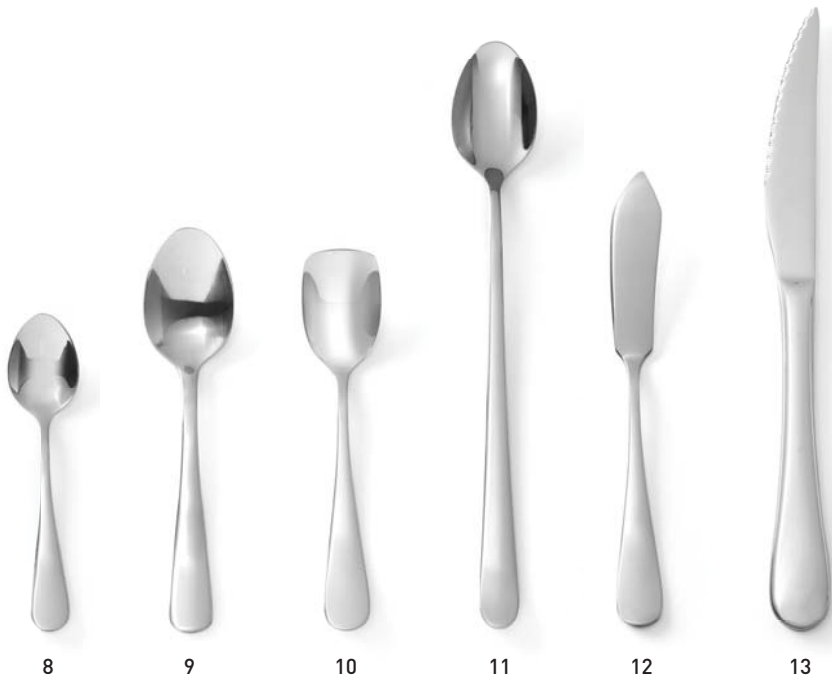
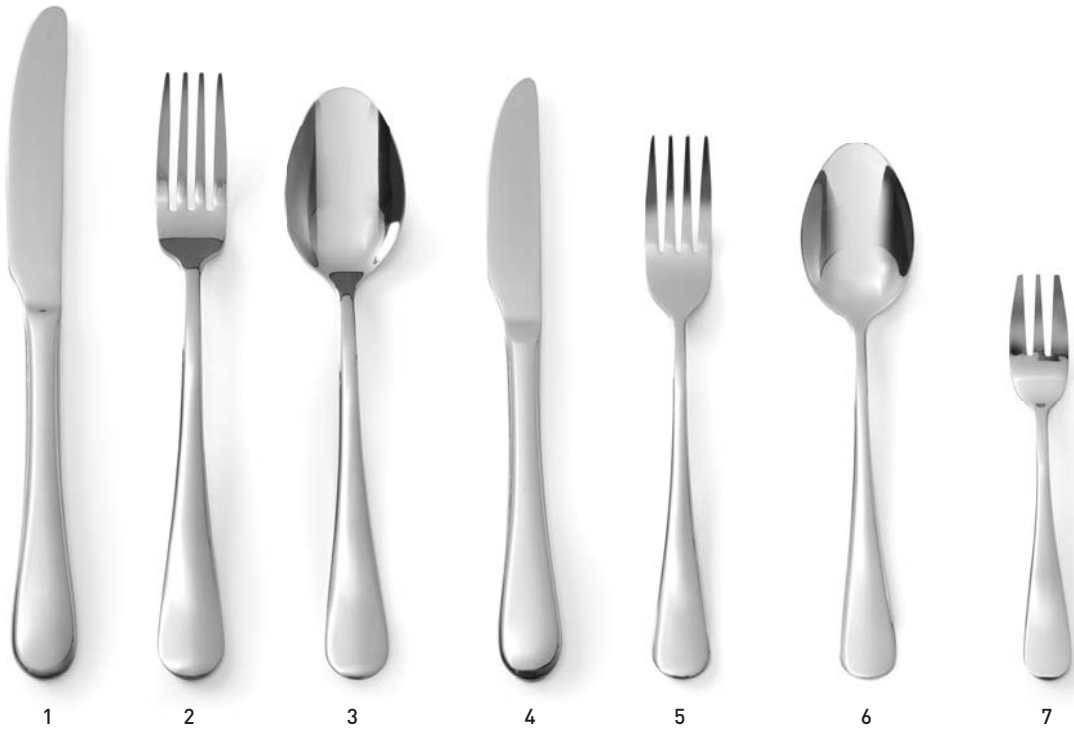

Artikelnummer			L mm
764404	1	Tafelmesser	225
764411	2	Tafelgabel	205
764428	3	Tafellöffel	205
764435	4	Dessertmesser	205
764442	5	Dessertgabel	186
764459	6	Dessertlöffel	186
764466	7	Kuchengabel	136

Artikelnummer			L mm
764473	8	Kaffeelöffel	111
764480	9	Teelöffel	138
764497	10	Eislöffel	135
764503	11	Eisbecherlöffel	198
764510	12	Buttermesser	158
764527	13	Steak Messer	215

KITCHEN LINE



KITCHEN LINE

- Maschinenpoliert
- Hochglanz

NEW! **S.S.**
STAINLESS STEEL



1



2



3



4



5



6



7

Artikelnummer			L mm
764206	1	Tafelmesser	6er-Set 215
764213	2	Tafelgabel	6er-Set 197
764220	3	Tafellöffel	6er-Set 197
764237	4	Kuchengabel	12er-Set 150

Artikelnummer			L mm
764244	5	Teelöffel	12er-Set 131
764251	6	Kaffeelöffel	12er-Set 146
764268	7	Sorbetlöffel	6er-Set 198

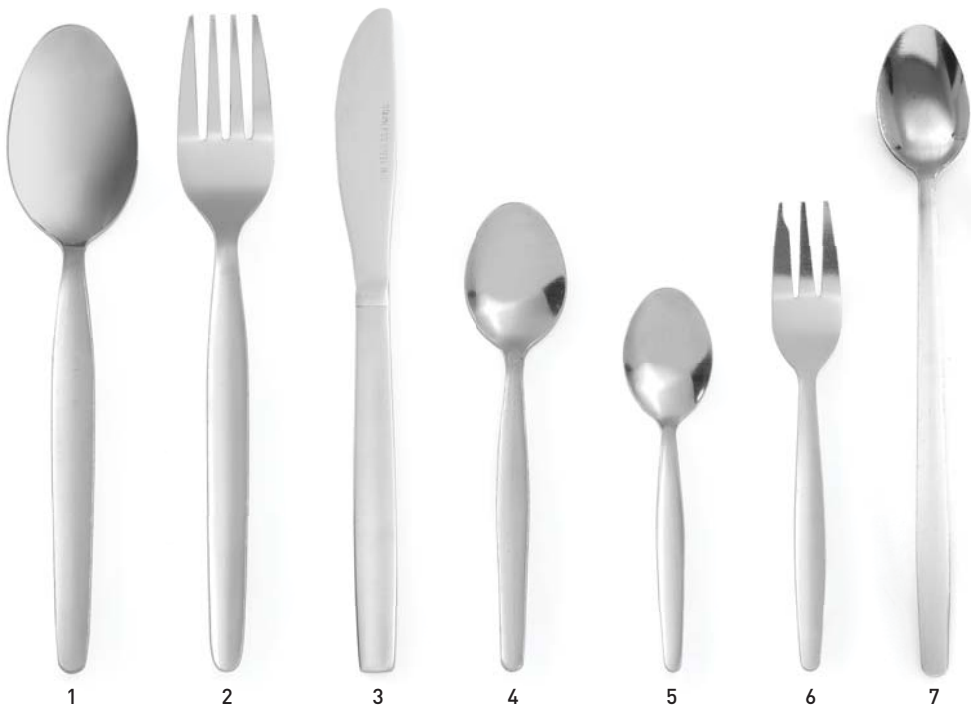

BUDGET LINE



Artikelnummer			Stückzahl	L mm
764039	1	Tafellöffel	12er-Set	198
764022	2	Tafelgabel	12er-Set	198
764015	3	Tafelmesser	12er-Set	214
764084	4	Teelöffel	24er-Set	138
764091	5	Kaffeeöffel	24er-Set	115
764077	6	Kuchengabel	24er-Set	148
764138	7	Sorbetlöffel	12er-Set	214



STEAK BESTECK

- Edelstahl mit ABS Griff



Artikelnummer			Stückzahl	L mm
781432	1	Steak Gabel	6	200
781449	2	Steak Messer	6	215
781456	3	Steak Messer XL	6	250





403709

HUMMERGABELN UND -ZANGE SET

- 4 Hummergabeln aus Edelstahl
- 1 Hummerzange verchromt



Artikelnummer	L mm
403709	205



403716

HUMMERGABEL

Artikelnummer	Stückzahl	L mm
403716	6	205



781913

AUSTERNMESSER

Artikelnummer	L mm
781913	180



402221

SCHNECKENGABEL

Artikelnummer	Stückzahl	L mm
402221	6	130



402023

SCHNECKENPLATTE

- Für 6 Schnecken



Artikelnummer	Stückzahl	ØxH mm
402023	3	150x20



402528

SCHNECKENZANGE

Artikelnummer	Stückzahl	L mm
402528	2	170



KARIZMA



KARIZMA

- Hotelporzellan weiss
- Verstärkte Kanten, mit qualitativ hochwertiger Glasur
- Hohe Stossunempfindlichkeit
- 10 Jahre Nachkaufgarantie

**TELLER FLACH**

Artikelnummer	mm
795101	Ø160
795309	Ø200
795507	Ø240
795705	Ø280
795903	Ø320

**SUPPEN- UND PASTATELLER**

Artikelnummer	mm
794500	Ø300

**PLATTE OVAL**

Artikelnummer	mm
796306	290x200
796405	340x235

**SALATSCHÜSSEL**

Artikelnummer	mm
796603	Ø150
796702	Ø190
796801	Ø250

**SUPPEN OBERE UND UNTERE**

Artikelnummer		ml	mm
798805	Oberer	380	
798904	Untere		Ø180

**TASSE UND UNTERTASSE**

Artikelnummer		ml	mm
798010	Mokkatasse	90	
798034	Untere		Ø125
798164	Kaffeetasse	170	
798249	Cappuccinotasse	230	
798171	Untere für Kaffee- und Cappuccinotasse		Ø149



FLORA



FLORA

- Hotelporzellan weiss
- Verstärkte Kanten, mit qualitativ hochwertiger Glasur
- Hohe Stossunempfindlichkeit
- 10 Jahre Nachkaufgarantie



TELLER FLACH

Artikelnummer	mm
787007	Ø160
787014	Ø200
787021	Ø255
787038	Ø270
787045	Ø300



SUPPEN- & PASTATELLER

Artikelnummer	mm
787052	Ø235



PLATTE OVAL

Artikelnummer	mm
787069	280x180
787076	330x225



SALATSCHÜSSEL

Artikelnummer	ml	mm
787083	250	Ø145x(H)45
787090	1000	Ø230x(H)65



SUPPEN OBERE UND UNTERE

Artikelnummer		ml
787267	Obere	250
787182	Untere	Ø158



TASSE UND UNTERTASSE

Artikelnummer		ml	mm
787113	Mokkatasse	120	
787120	Untere		Ø130
787144	Kaffeetasse	180	
787151	Untere		Ø138
787175	Cappuccinotasse	250	



SATURN



SATURN

- Hotelporzellan weiss
- Verstärkte Kanten, mit qualitativ hochwertiger Glasur
- Hohe Stossunempfindlichkeit
- 10 Jahre Nachkaufgarantie

**TELLER FLACH**

Artikelnummer	mm
794319	ø 200
794326	ø 240
794333	ø 260
794340	ø 280
794357	ø 300
794364	ø 320

**SUPPEN- & PASTATELLER**

Artikelnummer	mm
794395	ø 220
794517	ø 300

**PLATTE OVAL**

Artikelnummer	mm
794371	290x200
794388	340x240

**SALATSCHÜSSEL**

Artikelnummer	mm
794463	ø 150
794524	ø 190
794470	ø 250

**SUPPENOBERE UND UNTERE**

Artikelnummer		ml	mm
794449	bowl	380	
794456	Untere		ø190

**TASSE UND UNTERTASSE**

Artikelnummer		ml	mm
794425	Mokkatasse	90	
794432	Untere		ø125
794401	coffe Tasse	170	
794418	Untere		ø150
794487	Cappuccinotasse	230	

**KAFFEEBECHER**

Artikelnummer	ml
794531	300



GOURMET



GOURMET

- Hotelporzellan.
- Elfenbeinfarben.
- Verstärkte Kanten, mit qualitativ hochwertiger Glasur.
- Hohe Stossunempfindlichkeit.
- 10 Jahre Nachkaufgarantie.

**TELLER FLACH**

Artikelnummer	mm
780008	ø 190
780015	ø 210
780022	ø 230
780039	ø 270
780046	ø 290
780107	ø 320

**SUPPEN- & PASTATELLER**

Artikelnummer	mm
780053	ø 240

**PASTATELLER**

Artikelnummer	mm
780060	ø 270

**PLATTE OVAL**

Artikelnummer	mm
780077	240x170
780084	310x220
780091	360x260

**BEILAGENSCHÜSSEL**

Artikelnummer	ml	mm
780114	250	ø 130x(H)40
780121	500	ø 160x(H)60
780138	1200	ø 230x(H)70
780145	2500	ø 250x(H)95

**SUPPENTASSE**

Artikelnummer	ml
780152	350
780169	Untere

**TASSE UND UNTERTASSE**

Artikelnummer		ml	mm
780176	Mokkatasse	100	
780183	Untere		ø115
780190	Kaffeetasse	250	
780206	Untere		ø160



DELTA



DELTA

- Hotelporzellan weiss.
- Verstärkte Kanten, mit qualitativ hochwertiger Glasur.
- Hohe Stossunempfindlichkeit.
- 10 Jahre Nachkaufgarantie.

**TELLER FLACH**

Artikelnummer	mm
794050	ø 160
794067	ø 200
794074	ø 240
794081	ø 270
794098	ø 300

**SUPPENTELLER**

Artikelnummer	mm
799420	ø 230

**PASTATELLER**

Artikelnummer	mm
799406	ø 260
799413	ø 200

**PLATTE OVAL**

Artikelnummer	mm
799437	290x200
799444	340x240

**SALATSCHÜSSEL**

Artikelnummer	mm
799451	ø 120
799468	ø 140
799475	ø 230
799482	ø 270

**SUPPENTASSE**

Artikelnummer	ml	mm
799383	380	160x(H)55
799390	Untere	ø 170

**TASSE UND UNTERTASSE**

Artikelnummer		ml	mm
799161	Tasse	90	
799178	Untere		ø83
799147	Tasse	230	
799154	Untere		ø115



PRÄSENTIERPLATTEN UND -SCHÜSSELN

- Spezielle, härteste Porzellansorte auf dem Markt.
- Hohe Stossunempfindlichkeit bei relativ geringem Gewicht.
- Porzellanserie Cremefarben.



785614

OLIVENSCHALE DREIECK

Artikelnummer	mm
785614	176x161x(H)27



785621

OLIVENSCHALE WELLE, DREIGETEILT

Artikelnummer	mm
785621	182x140x(H)27



785638

OLIVENSCHNECKE

Artikelnummer	mm
785638	173x170x(H)23

785744



785737

OLIVENSCHALE

Artikelnummer	mm
785737	415x56x(H)36
785744	304x37x(H)29



BEILAGENSCHÜSSEL

Artikelnummer	mm
785645	170x163x(H)134
785652	138x138x(H)118



785645

SALAT-/BEILAGEN SCHÜSSEL

Artikelnummer	mm
785669	280x190x(H)120
785676	235x160x(H)98
785683	180x125x(H)80
785690	140x102x(H)65



785669

BAGUETTESCHALE

Artikelnummer	mm
785751	383x100x(H)35
785768	478x113x(H)50



785751



785768

KASSEROLLE MIT DECKEL, RUND

Artikelnummer	mm
785607	140x122x(H)75



785607

KASSEROLLE MIT DECKEL

Artikelnummer	mm
785799	183x110x(H)78



785799



LÖWENKOPF

- Spezielle, härteste Porzellansorte auf dem Markt
- Hohe Stossunempfindlichkeit bei relativ geringem Gewicht
- Extrem reines und strahlendes Weiss



SUPPENTERRINE

Artikelnummer	ml	mm
784778	125	Ø90x(H)60
784761	250	Ø120x(H)78
784754	500	Ø138x(H)95
784747	1000	Ø175x(H)120
784730	2000	Ø215x(H)155

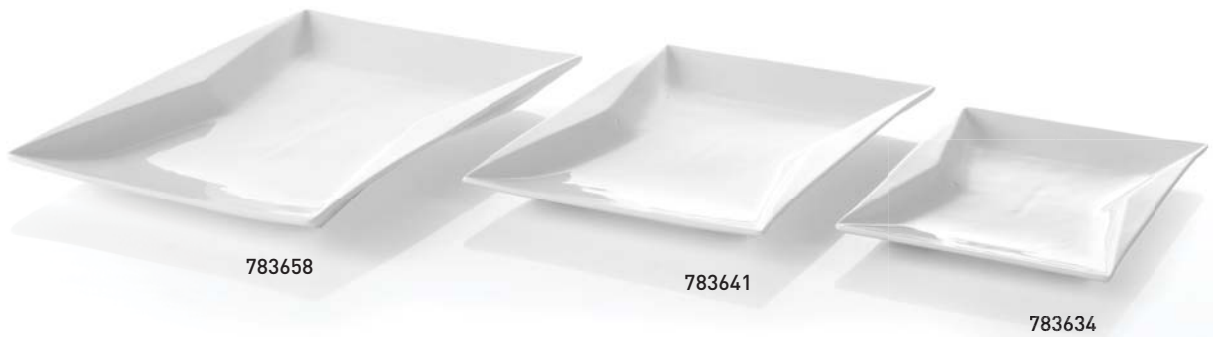

PLATTE TORRO

- Rechteckig

Artikelnummer	mm
783634	250x175x(H)23
783641	310x210x(H)25
783658	360x240x(H)30

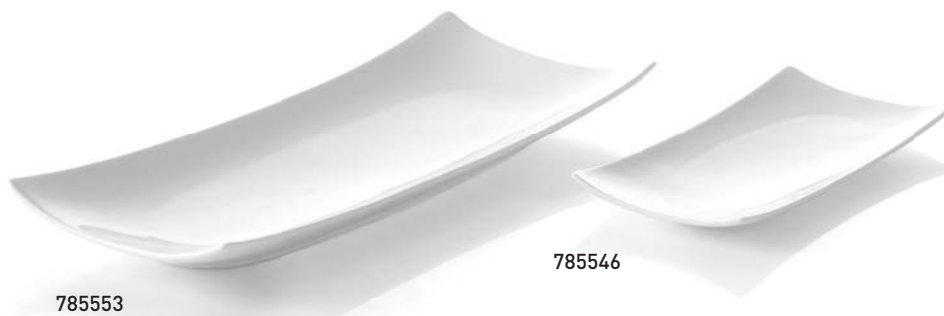

PLATTE BARK

- Rechteckig

Artikelnummer	mm
785546	218x105x(H)23
785553	352x146x(H)40





785584



785577



785560

VANILLA BOAT/BOWL PLATTE

Artikelnummer	mm
785560	225x111x(H)62
785577	290x136x(H)80
785584	332x165x(H)94

TELLER TIEF

Artikelnummer	mm
785805	ø280x(H)60
785812	ø220(H)42



785805

785812



KINDER



786499

KINDERTELLER "BÄR"

- Ø190 mm ohne Ohren

Artikelnummer	mm
786499	Ø265



786239

EISCREMESCHALE CLOWN

Artikelnummer	mm
786239	226x145x(H)37

786451

**MILCHKANNE**

- Extrem reines und strahlendes Weiss
- Spezielle, härteste Porzellansorte auf dem Markt



Artikelnummer	Stückzahl	Liter
786451	2	0,08



786437

SAUCIERE

- Extrem reines und strahlendes Weiss
- Spezielle, härteste Porzellansorte auf dem Markt



Artikelnummer	mm
786437	180x55x(H)130

786413

**SALZ- UND PFEFFERSTREUER SET**

- 2er Set: 1x Salzstreuer, 1x Pfefferstreuer



Artikelnummer	mm
786413	Ø42x(H)80



786420

MENAGE SET

- 3-teilig: 1x Salzstreuer, 1x Pfefferstreuer, 1x Zahnstocherköcher



Artikelnummer	mm
786420	125x54x(H)90

TAPASMINI

- Spezielle, härteste Porzellansorte auf dem Markt
- Hohe Stossunempfindlichkeit bei relativ geringem Gewicht
- Extrem reines und strahlendes Weiss



784303

TAPASSCHÄLCHEN CASCARA

Artikelnummer	Stückzahl	mm
784303	6	Ø100



784327

TAPASSCHÄLCHEN CUADRADO

Artikelnummer	Stückzahl	mm
784327	6	80x80x(H)35



784365

TAPASSCHÄLCHEN REDONDO

- Rund

Artikelnummer	Stückzahl	mm
784365	6	Ø75x(H)30



784433

TAPASSCHÄLCHEN LEON

Artikelnummer	Stückzahl	ml	mm
784433	6	50	Ø55x(H)45



784341

TAPASSCHÄLCHEN PESCADO

- Fischförmig

Artikelnummer	Stückzahl	mm
784341	6	90x105x(H)25



784334

TAPASSCHÄLCHEN CONCHA

- Bootform

Artikelnummer	Stückzahl	mm
784334	6	90x50x(H)20



784426

TAPASSCHÄLCHEN PLATO

- Rund

Artikelnummer	Stückzahl	mm
784426	6	Ø100x(H)25



784419

TAPASSCHÄLCHEN CUADRADO

- Rechteckig

Artikelnummer	Stückzahl	mm
784419	6	59x59x(H)37



784396

TAPASSCHÄLCHEN TRIANGOLO

- Dreieckig

Artikelnummer	Stückzahl	mm
784396	6	100x100x(H)25



784389

TAPASSCHÄLCHEN CACEROLE

Artikelnummer	Stückzahl	mm
784389	6	Ø60x(H)25



784372

TAPASSCHÄLCHEN HUEVO

Artikelnummer	Stückzahl	mm
784372	6	Ø65x(H)15



785324

TAPASLÖFFEL CUCHARA

Artikelnummer	Stückzahl	mm
785324	6	133x43x(H)26

OFENFORMEN PORZELLAN

- Spezielle, härteste Porzellansorte auf dem Markt.
- Extreme Widerstandskraft gegen hohe Temperaturschwankungen.
- Hohe Stossunempfindlichkeit bei relativ geringem Gewicht.
- Extrem reines und strahlendes Weiss.

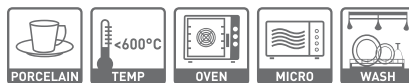

OFENFORM MIT OHRENGRIFFEN OVAL

Artikelnummer	mm
784006	165x105x(H)30
784013	215x140x(H)35
784020	270x180x(H)40



OFENFORM MIT OHRENGRIFFEN RECHTECKIG

Artikelnummer	mm
784105	100x140x(H)45
784112	120x190x(H)50
784129	185x260x(H)55



786321

OFENFORM RUSTICA OVAL

Artikelnummer	mm
786321	220x130x(H)40
786338	245x145x(H)55
786345	340x205x(H)70



786352

OFENFORM RUSTICA QUADRATISCH

Artikelnummer	mm
786352	165x165x(H)70



786369

OFENFORM RUSTICA RECHTECKIG

Artikelnummer	mm
786369	280x185x(H)65
786376	330x225x(H)70
786383	375x260x(H)75



786307

OFENFORM RUSTICA RUND

Artikelnummer	mm
786307	Ø100x(H)50
786314	Ø250x(H)70



PORZELLAN OFEN- UND SNACKLINE

- Spezielle, härteste Porzellansorte auf dem Markt.
- Extreme Widerstandskraft gegen hohe Temperaturschwankungen.
- Hohe Stossunempfindlichkeit bei relativ geringem Gewicht.
- Rohmweiss.

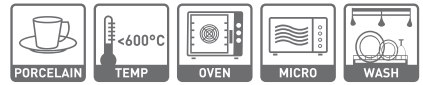
**OFENFORM RUND**

Artikelnummer	mm
785898	220x180x(H)50
785904	185x152x(H)40

**OFENFORM FLACH**

Artikelnummer	mm
785706	304x197x(H)60
785713	253x164x(H)54
785720	203x133x(H)50

**OFENFORM OVAL**

Artikelnummer	mm
785829	375x260x(H)56
785836	324x225x(H)56
785843	276x190x(H)54

**OFENFORM**

Artikelnummer	mm
785850	288x226x(H)70
785867	245x187x(H)62
785874	200x150x(H)52
785881	147x115x(H)50





561379

561393



561355



561416



561324

561348



561300



561317

MELAMINE

- Hygienisch und bruchfest.
- Niedriges Gewicht.

Beidseitig zum
Präsentieren
verwendbar

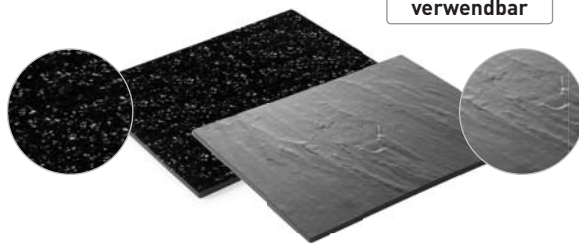

SERVIERPLATTE GN

- Schieferoptik.
- 2 seitig verwendbar. Auf der einen Seite in Schieferoptik, auf der anderen Seite schwarze Granitoptik.

Artikelnummer		mm
561362	Gastronorm 1/1	530x325x(H)7
561379	Gastronorm 1/2	325x265x(H)7
561386	Gastronorm 1/3	325x175x(H)7
561393	Gastronorm 2/4	525x160x(H)7

SERVIERPLATTE RUND MIT GRIFF

- Schieferoptik.
- Mit Anti-Rutsch Füßen.

Artikelnummer	mm
561355	424x300x(H)15

SERVIERPLATTE RUND

- Schieferoptik.
- 2 seitig verwendbar. Auf der einen Seite in Schieferoptik, auf der anderen Seite schwarze Granitoptik.

Artikelnummer	mm
561409	ø330x(H)7
561416	ø430x(H)7

SERVIERPLATTE GN

- Eichenholzoptik.
- Mit Anti-Rutsch Füßen.

Artikelnummer		mm
561324	Gastronorm 1/1	530x325x(H)10
561331	Gastronorm 1/2	325x265x(H)10
561348	Gastronorm 2/4	525x160x(H)10

SERVIERPLATTE RUND MIT GRIFF

- Eichenholzoptik.

Artikelnummer	mm
561300	424x300x(H)15

SERVIERPLATTE RECHTECKIG MIT GRIFF

- Eichenholzoptik.

Artikelnummer	mm
561317	530x200x(H)15

SCHIEFER PLATTEN

- Natürliche Präsentationsartikel zum eleganten und exklusiven Servieren von heißen und kalten Speisen.
- Aus Stein geschnitten, mit Anti-Rutsch Füßen.

SCHIEFER PRÄSENTATIONSSSET LAZY SUSAN

- Präsentations Set bestehend aus:
 - 1 "Lazy Susan" Drehteller aus Schiefer.
 - 3 Käsemesser.
 - 3 Kreide.
 - 3 Kreidetafelhalter.
 - 3 Kreidetafeln.



Artikelnummer	mm
424605	ø350x(H)25



424605

SCHIEFERPLATTE RUND

Artikelnummer	Stückzahl	mm
424612	2	ø200x(H)5
424629	2	ø250x(H)5
424636	2	ø300x(H)5



424612

SCHIEFERPLATTE QUADRATISCH

Artikelnummer	Stückzahl	mm
424643	2	200x200x(H)5
424650	2	250x250x(H)5
424667	2	300x300x(H)5



424643

SCHIEFERPLATTE GASTRONORM

NEW!

Artikelnummer	Stückzahl	mm
424742	2	325x265x(H)5 - GN 1/2
424759	2	325x176x(H)5 - GN 1/3
424766	2	265x162x(H)5 - GN 1/4



424674

SCHIEFERPLATTE RECHTECKIG

Artikelnummer	Stückzahl	mm
424674	2	150x100x(H)5
424681	2	200x100x(H)5
424698	2	300x100x(H)5

SCHIEFERPLATTE MIT GRIFFEN

Artikelnummer	mm
424704	300x450x(H)40



424704

SCHIEFERPLATTE WELLENFORM

Artikelnummer	Stückzahl	mm
424711	2	200x100x(H)5
424728	2	300x150x(H)5



424711

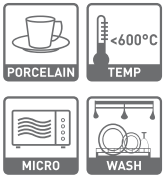

785645

BEILAGENSCHÜSSEL

Artikelnummer	mm
785645	170x163x(H)134
785652	138x138x(H)118



426425



426432



426449

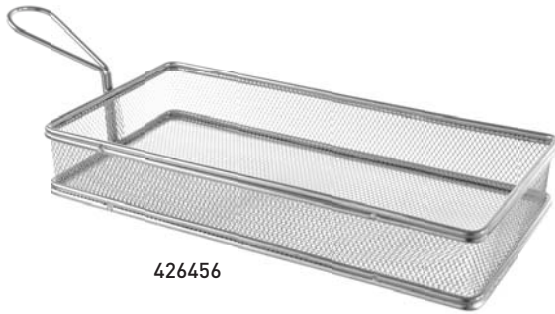

426456



MINIATUR SNACK FRITTIERKÖRBE

Artikelnummer	mm
426425	100x80x(H)65
426432	105x90x(H)65
426449	ø90x(H)90
426456	275x130x(H)45





630907

POMMESTÜTENHALTER

Artikelnummer	mm
630907	ø95/110x(H)175



630914

POMMESTÜTENHALTER

- Schwarzes Gestell, mit Soßenhalter.
- Melamin Ramekin 80 ml (561713) ist nicht im Lieferumfang enthalten.

Artikelnummer	mm
630914	210x110x(H)172



630921

POMMESTÜTENHALTER

- Schwarzes Gestell für 3 Pommestüten.

Artikelnummer	mm
630921	270x270x(H)280



678138

678107

FETTRESISTENDES PAPIER

- Abgepackt per 500 Blatt.

NEW!

Artikelnummer	Farbe	mm
678107	Zeitungsdruck	250x350
678114	Neutral	250x350
678121	Zeitungsdruck	200x250
678138	Neutral	250x200



EMAILLIERT

- Comeback des emaillierten Geschirrs.
- Weiß emaillierter Stahl mit blauem Rand.
- Hochwertige Emaille.
- Abriebfest.

NEW!

621202



621226



621257

AUFLAUFFORM RECHTECKIG

- Speisen und Desserts können direkt in der Form zubereitet werden.

Artikelnummer	mm
621202	175x130
621219	215x160

TELLER FLACH

Artikelnummer	mm
621226	ø200
621233	ø240

TELLER TIEF

Artikelnummer	mm
621240	ø180
621257	ø200
621264	ø220
621271	ø240



621288



621295



621318

SALAT SCHÜSSEL

Artikelnummer	mm
621288	ø160

TASSE MIT HENKEL

Artikelnummer	ml	mm
621295	360	ø90x(H)80
621301	520	ø100x(H)90

TASSE MIT HENKEL

Artikelnummer	ml	mm
621318	120	ø70x(H)50



621332

BECHER

Artikelnummer	ml	mm
621325	300	ø90x(H)90
621332	400	ø90x(H)120





625804



625705

SUPPEN-/SOSSENTÖPFCHEN - MIT DECKEL

- Emailliert.
- Gebördelter Rand Edelstahl.
- niedriger Deckel.

Artikelnummer	Liter	mm	
625804	0,4	Ø120x(H)95	blau
625705	0,6	Ø135x(H)103	schwarz



622704



622728



622742

**PAELLAPFANNE EMAILLIERT**

- Mit 2 Griffe
- Emailliert Flachstahl

Artikelnummer	mm
622704	ø100x(H)20
622711	ø120x(H)25
622728	ø150x(H)27
622735	ø200x(H)36
622742	ø240x(H)40

622810



622841



622858

PAELLAPFANNE EMAILLIERT

- Tiefe Ausführung
- Emaillierter Flachstahl

Artikelnummer	mm	
622810	Ø145x(H)40	NEW!
622827	Ø170x(H)40	NEW!
622834	Ø185x(H)43	NEW!
622841	Ø205x(H)57	NEW!
622858	Ø245x(H)70	





426326

MINIATUR SNACK WEIN KÜHLER

Artikelnummer	mm
426326	ø97x(H)98
426333	ø115x(H)110
426340	ø135x(H)130



426388

MINIATUR SNACK SIEB

Artikelnummer	mm
426388	ø100x(H)54
426395	ø130x(H)64



426463

MINIATUR SNACK KANNE

Artikelnummer	mm
426463	45x50
426470	70x100



426487

MINIATUR SNACK PFANNE

Artikelnummer	mm
426487	185x95x(H)45



426357

MINIATUR SNACK EIMER

Artikelnummer	mm
426357	ø70x(H)77
426364	ø87x(H)93
426371	ø125x(H)127



NEW!



607015

607022

607039

MINIATUR KASSEROLLE MIT AUSGIESSER

- Aus 3-Ply Material mit Wandstärke 2,5 mm, Kupfer/ Aluminium/Edelstahl.
- Stabiler genieteter Griff.

Artikelnummer	mm
607015	ø50x(H)30
607022	ø75x(H)40
607039	ø85x(H)50



607046

MINIATUR BRATPFANNE

- Aus 3-Ply Material mit Wandstärke 2,5 mm, Kupfer/ Aluminium/Edelstahl.
- Stabiler genieteter Griff.

Artikelnummer	mm
607046	ø120x(H)30





AUFLAUF-FÖRMCHEN

- Geriffelt.

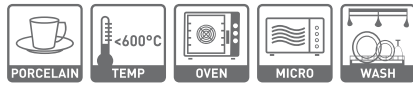

Artikelnummer	mm
783153	ø70x(H)35
783160	ø90x(H)48
783627	ø100x(H)25
783177	ø120x(H)55

NEW!

NEW!



PASTETENFÖRMCHEN



Artikelnummer	Farbe	Stückzahl	ml	mm
565605	Schwarz	12	45	60x60x(H)35
565612	Elfenbein	12	45	60x60x(H)35
565629	Transparent	12	45	60x60x(H)35
565636	Terrakotta	12	45	60x60x(H)35

NEW!



BUTTER & SOSENSCHÄLCHEN

Artikelnummer	Farbe	Stückzahl	mm
564608	Terrakotta	3	80x80x(H)30
564561	schwarz	3	80x80x(H)30



PASTETENFÖRMCHEN

- Geriffelt

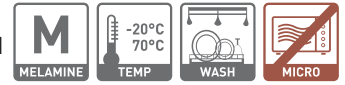

Artikelnummer	ml	mm
561706	50 ml	ø70x(H)35
561713	80 ml	ø80x(H)40
561720	100 ml	ø85x(H)45



NEW!

PASTETENFÖRMCHEN

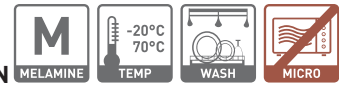

Artikelnummer	Farbe	Stückzahl	mm
565643	elfenbein	4	58x58x(H)27
565650	elfenbein	4	70x70x(H)37
565667	elfenbein	4	78x78x(H)40
565674	elfenbein	4	85x85x(H)45



NEW!

SCHÜSSEL SCHRÄG VELOCITY



Artikelnummer	mm
564578	70x70x(H)60
564585	97x97x(H)80
564592	110x110x(H)100



NEW!



564509

MINIATUR SOSSERTÖPFCHEN LITTLE CHEF

– Melamin Präsentierschüsseln und -platten, geformt wie Kochgeschirr.

Artikelnummer	mm
564509	162x121x(H)30



564516

MINIATUR GRILLPLATTE LITTLE CHEF

– Melamin Präsentierschüsseln und -platten, geformt wie Kochgeschirr.

Artikelnummer	mm
564516	320x162x(H)20



564523

MINIATUR PFANNEN RUND LITTLE CHEF

– Melamin Präsentierschüsseln und -platten, geformt wie Kochgeschirr.

Artikelnummer	mm
564523	150x115x(H)37
564530	189x147x(H)37



564554

MINIATUR PFANNEN OVAL LITTLE CHEF

– Melamin Präsentierschüsseln und -platten, geformt wie Kochgeschirr.

Artikelnummer	mm
564547	155x80x(H)37
564554	263x140x(H)37



KÖRBE

- Polyrattan



BROTKORB - OVAL

Artikelnummer	mm
426500	225x130x(H)55

BROTKORB - RECHTECKIG

Artikelnummer	mm
426807	225x150x(H)65

BROTKORB - RUND

Artikelnummer	mm
426609	Ø200x(H)65

BROTKORB - OVAL

Artikelnummer	mm
426708	225x110x(H)60

BROTKORB - OVAL

Artikelnummer	mm
426906	375x140x(H)70



BROTSCHALE - RUND

Artikelnummer	mm
425701	Ø150x(H)40
425800	Ø200x(H)50



BROTSCHALE - OVAL

Artikelnummer	mm
425503	200x140
425602	230x180



OBSTKORB

- Eisen verchromt

Artikelnummer	mm
426418	Ø 215x(H)205



BROTTASCHEN AUS PAPIER

- Aus Lebensmittelechten auswaschbaren Papier.

NEW!

Artikelnummer	Farbe	mm
429211	schwarz	170x170x(H)150
429228	beige	170x170x(H)150



429211



429228



429068

429037

429051

429006

429112

429150

429129

BROTTASCHEN RUND

- Aus strapazierfähiger Baumwolle.
- Verfügbar in den Farbkombinationen: Grau/Beige, und Grau/Dunkelgrau.

Artikelnummer	Farbe	mm
429006	Beige	ø150x(H)150
429013	Dunkelgrau	ø150x(H)150
429020	Beige	ø200x(H)200
429037	Dunkelgrau	ø200x(H)200
429044	Beige	ø250x(H)160
429051	Dunkelgrau	ø250x(H)160
429068	Beige	ø400x(H)300
429075	Dunkelgrau	ø400x(H)300

BROTTASCHEN QUADRATISCH

- Aus strapazierfähiger Baumwolle.
- Verfügbar in den Farbkombinationen: Grau/Beige, und Grau/Dunkelgrau.

Artikelnummer	Farbe	mm
429105	Beige	150x150x(H)150
429112	Dunkelgrau	150x150x(H)150
429129	Beige	200x200x(H)200
429136	Dunkelgrau	200x200x(H)200
429143	Beige	250x250x(H)160
429150	Dunkelgrau	250x250x(H)160

SCHÜSSELN UND SAUCIEREN



434208

SUPPENTERRINE

– Mit Deckel und Servierlöffel

Artikelnummer	Liter	mm
434208	2,7	Ø270x(H)120



430002

BEILAGEN-/ SUPPENSCHÜSSEL

– Mit Griffen

Artikelnummer	Liter	mm
430002	0,35	Ø120x(H)50

401101



401002

401200

432105



432136



432129

BEILAGENSCHÜSSEL

– Mit Griffen

Artikelnummer	mm
401002	Ø120x(H)30
401101	Ø140x(H)35
401200	Ø160x(H)40
401309	Ø180x(H)45
401408	Ø200x(H)50
401606	Ø220x(H)50

SAUCIERE

– Auf Fuß

Artikelnummer	Liter	mm
432143	0,085	120x(H)50
432006	0,14	135x(H)70
432105	0,23	160x(H)90
432129	0,28	200x(H)105
432136	0,46	240x(H)120

ISOLIERKANNE

- Doppelwandige Edelstahlausführung
- Nahtlos verarbeiteter Vakuumbehälter
- Verchromter Kannenkopf/Auslasshebel/Auslauf und Griff
- Hoher Isolierwert



445808

445815

445822

445839

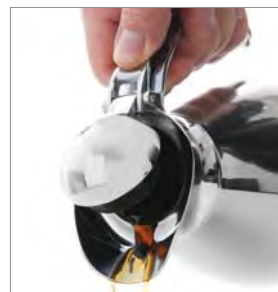

ISOLIERKANNE

Artikelnummer	Liter	ØxH mm
445808	0,35	108x150
445815	0,6	120x168
445822	1	136x188
445839	1,5	136x258



446508

446607

446706



ISOLIERKANNE

- Edelstahl doppelwandig
- Mit schwarzem Druckverschluss
- Der Kannenkopf und der Kannengriff werden aus Polypropylen hergestellt

Artikelnummer	Liter	ØxH mm
446508	1	145x205
446607	1,5	145x230
446706	2	145x260



446522

446621

446720



ISOLIERKANNE

- Edelstahl doppelwandig
- Mit gelbem Druckverschluss
- Der Kannenkopf und der Kannengriff werden aus Polypropylen hergestellt

Artikelnummer	Liter	ØxH mm
446522	1	145x205
446621	1,5	145x230
446720	2	145x260



445877

ISOLIER-PUMPKANNE

- Korpus Edelstahl, doppelwandig mit Vakuum Kopf mit Pumpe aus Polypropylen
- 360° drehbarer Boden
- Pumphebel extra stark und verzinkt
- Deckel kann bis zu 125° geöffnet werden und ist zur einfachen Reinigung abnehmbar
- Stabiler Griff für einen sicheren Transport
- Basis mit Abtropfgitter optional erhältlich

Artikelnummer	Liter
445877	3
445891	Abtropfasse

Verzinkter
Pumphebel zum
leichten und
exakten Dosieren.



445891



Die Abtropfassen
sind einfach
miteinander
zu verbinden.



449608



449707

**ISOLIERKANNE
MIT INNENBEHÄLTER AUS GLAS**

Artikelnummer	Farbe	Liter	ØxH mm
449608	schwarz	1	140x268
449707	weiß	1	140x268



448908

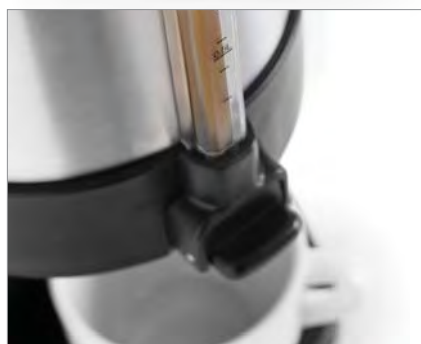

445884

**ISOLIER-PUMPKANNE**

- Körper aus Edelstahl
- Mit Pumpsystem zum einfachen Dosieren von Getränken



Artikelnummer	Liter	ØxH mm
448908	2,2	150x340

ISOLIER-DISPENSER

- Doppelwandige Ausführung aus Edelstahl hält heiße und kalte Getränke bei einer konstanten Temperatur.
- Vakuumisoliert.
- Für Becher und Gläser mit einer Höhe von max. 11 cm.
- Mit Füllstandanzeige.
- Leicht zu reinigen.



Artikelnummer	Liter	ØxH mm
445884	3	168x456



451502

451519

451526

451533

MEHRZWECK KANNEN



Artikelnummer	Liter	mm
451502	0,35	ø76x(H)93
451519	0,6	ø90x(H)112
451526	0,9	ø102x(H)125
451533	1,5	ø112x(H)161



458228

458211

458204

458006

MILCHSCHAUMLÄNNCHEN

- Mit Griff



Artikelnummer	Liter	mm
458228	0,3	
458211	0,5	
458204	0,7	ø95x(H)105
458006	0,9	ø100x(H)115

NEW!
NEW!



450109

450208

450307

450406

450505

SAHNEKÄNNCHEN

- Gerades Modell



Artikelnummer	Liter	mm
450109	0,02	Ø35x(H)35
450208	0,04	Ø40x(H)40
450307	0,07	Ø50x(H)55
450406	0,12	Ø60x(H)60
450505	0,25	Ø75x(H)75



451007

451106

MILCHKÄNNCHEN

- Gerades Modell



Artikelnummer	Liter	mm
451007	0,35	Ø85x(H)110
451106	0,75	Ø100x(H)120



453001

453209

453506

**KAFFEE- / TEEKANNE
MIT SCHARNIERDECKEL**

- Mit Scharnierdeckel
- Gerades Modell



Artikelnummer	Liter	mm
453001	0,3	Ø74x(H)95
453100	0,5	Ø74x(H)123
453209	1	Ø97x(H)142
453308	1,5	Ø120x(H)158
453407	2	Ø126x(H)185



452424

HONIGSPENDER

- Glasspender
- Verchromter Kunststoffkopf

Artikelnummer	mm
452424	Ø80x(H)115



465370

KÄSE-/ZUCKERDOSE

- Mit Glasbehälter
- Mit Löffel aus Edelstahl

Artikelnummer	mm
465370	Ø130x(H)90



18/0

STAINLESS STEEL

452103

ZUCKERDOSE

- Mit Scharnierdeckel



Artikelnummer	ml	mm
452103	300	Ø85x(H)80

452202

ZUCKERDOSE

- Ohne Deckel



Artikelnummer	ml	mm
452202	300	Ø85x(H)65



523629

523636

WÜRFELZUCKERZANGE

Artikelnummer	Stückzahl	mm
523629	2	160
523636	2	113



452325

452714

ZUCKER-/SAHNESCHÄLCHEN

Artikelnummer	Stückzahl	mm
452714	6	ø65
452325	4	ø100



400104

BANANA ROYAL PLATTE

Artikelnummer	mm
400104	210x110

400203

AUSLAGETABLETT - RECHTECKIG

Artikelnummer	mm
400203	205x155



452400

ZUCKERSTREUER

- Glasbehälter.
- Schraubkopf mit Tülle aus Edelstahl 18/0.

Artikelnummer	ml	mm
452400	200	Ø80x(H)140



452486

ZUCKERSTREUER

- Glasbehälter.
- Schraubkopf mit Tülle aus Edelstahl 18/0.

Artikelnummer	ml	mm
452486	178	Ø75x(H)135



452431

ZUCKERSTREUER

- Glasbehälter.
- Schraubkopf mit Tülle aus Edelstahl 18/0.

Artikelnummer	Stückzahl	ml	mm
452431	6	355	Ø75x(H)180



452448

ZUCKERSTREUER

- Glasbehälter.
- Mit Deckel über der Öffnung.
- Edelstahlschraubkappe 18/0.

Artikelnummer	Stückzahl	ml	mm
452448	6	355	Ø75x(H)137



452455

ZUCKERSTREUER

- Glasbehälter.
- Edelstahlschraubkappe 18/0.

Artikelnummer	Stückzahl	ml	mm
452455	6	355	Ø75x(H)147



452462

KÄSESTREUER

- Streuer aus Glas.
- Edelstahlschraubkappe.

Artikelnummer	Stückzahl	ml	mm
452462	6	355	Ø75x(H)137



452479

PUDER-/STAUBZUCKER STREUER

- Streuer aus Glas.
- Edelstahlschraubkappe.

Artikelnummer	Stückzahl	ml	mm
452479	6	355	Ø75x(H)137





465387



461167

461266



468821

SALZ- UND PFEFFERSTREUER SET

- Streuer aus Glas.
- Edelstahl-schraubkappe mit S und P Öffnung.

Artikelnummer	mm
465387	Ø40x(H)70

SALZ- UND PFEFFERSTREUER

- Streuer aus Glas.
- Edelstahl-schraubkappe mit S bzw P Dosieröffnung.

Artikelnummer	Stückzahl	mm
461167	Pfeffer 6	Ø40x(H)70
461266	Salz 6	Ø40x(H)70

ZAHNSTOCHERHALTER

- Glashalter
- Edelstahlkappe

Artikelnummer	Stückzahl	mm
468821	6	Ø40x(H)70



631300

631102

631201



786413



786420

STREUDOSE

Artikelnummer		mm
631201	Pfeffer- & Salzstreuer	ø55x(H)75
631102	Käsestreuer	ø55x(H)75
631300	Puderzuckerstreuer mit Gazesiebdeckel	ø55x(H)75

SALZ- UND PFEFFERSTREUER SET

- 2er Set: 1x Salzstreuer, 1x Pfefferstreuer

Artikelnummer	mm
786413	Pfeffer & Salz Ø42x(H)80

MENAGE SET

- 3-teilig: 1x Salzstreuer, 1x Pfefferstreuer, 1x Zahnstocherköcher

Artikelnummer	mm
786420	Pfeffer, Salz & Zahnstocher 125x54x(H)90



461129



461112



461136

STREUER QUADRATISCH

- Streuer aus Glas.
- Edelstahldeckel 18/0.

Artikelnummer	Stückzahl	ml	mm
461129	12	59	40x40x(H)100

STREUDOSE HOHES MODEL

- Streuer aus Glas.
- Edelstahl-schraubkappe.

Artikelnummer	Stückzahl	ml	mm
461112	12	30	ø45x(H)110

ESSIG- UND ÖLFLASCHE QUADRATISCH

- Glasflasche.
- Edelstahl-ausgießer.

Artikelnummer	Stückzahl	ml	mm
461136	12	178	55x55x(H)147



18/0
STAINLESS STEEL

465301

MENAGE SET

- Zweiteilig - Pfeffer, Salz
- Satiniert

Artikelnummer	mm
465301	85x55x(H)115



18/0
STAINLESS STEEL

465349

MENAGE SET

- Zweiteilig - Öl, Essig
- Satiniert

Artikelnummer	ml	mm
465349	150	120x75x(H)185



18/0
STAINLESS STEEL

465332

MENAGE SET

- Dreiteilig - Pfeffer, Salz, Senf
- Mit Senflöffel aus Edelstahl
- Satiniert

Artikelnummer	mm
465332	100x95x(H)115



18/0
STAINLESS STEEL

465318

MENAGE SET

- Dreiteilig - Pfeffer, Salz, Serviettenhalter
- Satiniert

Artikelnummer	mm
465318	85x75x(H)115



18/0
STAINLESS STEEL

465325

MENAGE SET

- Dreiteilig - Pfeffer, Salz, Zahnstocherhalter
- Satiniert

Artikelnummer	mm
465325	90x90x(H)115



18/0
STAINLESS STEEL

465356

MENAGE SET

- Vierteilig - Pfeffer, Salz, Öl, Essig
- Satiniert

Artikelnummer	mm
465356	130x110x(H)185



18/0
STAINLESS STEEL

465363

MENAGE SET

- Fünfteilig - Pfeffer, Salz, Öl, Essig,
Zahnstocherhalter
- Satiniert

Artikelnummer	mm
465363	130x110x(H)185



S.S.
STAINLESS STEEL

460009

MENAGE SET

- Zweiteilig - Pfeffer, Salz

Artikelnummer	mm
460009	100x50x(H)140



S.S.
STAINLESS STEEL

460108

MENAGE SET

- Dreiteilig - Pfeffer, Salz, Flüssigwürze
- Lieferung ohne Maggi-Flasche

Artikelnummer	mm
460108	140x50x(H)140

18/0

STAINLESS STEEL

MENAGE SET

- Aus verchromtem Stahl.
- Vierteilig - 2 Öl-/Essigflaschen, 2 quadratische Streuer mit Edelstahl Deckel 18/0.

Artikelnummer

mm

460214

160x135x(H)175

460214



460245



460252



460221

MENAGE ESSIG UND ÖL

- Aus verchromtem Stahl.
- 2 Öl-/Essigflaschen mit Edelstahlausgießer.

Artikelnummer

ml

mm

460245

2x 237

115x60x(H)325

460252

2x 470

130x70x(H)370

S.S.

STAINLESS STEEL

MENAGE SET

- Aus verchromtem Stahl.
- vierteilig - 2 Glasstreuer (60 ml) mit Schraubkappe aus Edelstahl 18/0.
- 2 Spenderflaschen aus Polyethylen.

18/0

STAINLESS STEEL

Artikelnummer

ml

mm

460221

2x 200

148x140x(H)250

460238

2x 350

148x140x(H)250

NEW!

469422



469477

469415
469446469460
469491

**Einzigtiger
Mahlmechanismus,
einstellbar
in 4 Stufen von grob
bis fein.**



**Der Mahlgrad
ist nicht
einstellbar was
gleichbleibende
Ergebnisse
garantiert.**

469408
469439469453
469484**PFEFFERMÜHLE**

- Einzigartiger Mahlmechanismus, einstellbar in 4 Stufen von grob bis fein.
- Erhältlich in Buchenholzoptik (hell) oder Walnussoptik (dunkel).

Artikelnummer		mm
469408	Buche	(H)100
469453	Walnuss	(H)100
469415	Buche	(H)215
469460	Walnuss	(H)215
469422	Buche	(H)310
469477	Walnuss	(H)310

SALZMÜHLE

- Langlebiges Mahlwerk, die präzise Platzierung der Schleifscheibe lässt einen Spalt zwischen den Zähnen und reduziert somit den Abrieb.
- Der Mahlgrad ist nicht einstellbar was gleichbleibende Ergebnisse garantiert.
- Die Kappe ist zum Nachfüllen leicht zu entfernen, die Schraubenspannung beeinflusst den Mahlmechanismus nicht.
- Erhältlich in Buchenholzoptik (hell) oder Walnussoptik (dunkel).

Artikelnummer		mm
469439	Buche	(H)100
469484	Walnuss	(H)100
469446	Buche	(H)215
469491	Walnuss	(H)215



469385



469392

**PFEFFER- UND SALZMÜHLE - TRANSPARENT**

- Langlebiges Mahlwerk, die präzise Platzierung der Schleifscheibe lässt einen Spalt zwischen den Zähnen und reduziert somit den Abrieb.
- Der Mahlgrad der Pfeffermühle ist 4 stufig einstellbar von grob bis fein, mit einem einzigartigen Einstellmechanismus am Boden der Mühle.
- Der Mahlgrad der Salzmühle ist nicht einstellbar was gleichbleibende Ergebnisse garantiert.
- Die Kappe ist zum Nachfüllen leicht zu entfernen, die Schraubenspannung beeinflusst den Mahlmechanismus der Pfeffermühle nicht.

Artikelnummer		mm
469385	Pfeffermühle	(H)105
469392	Salzmühle	(H)105



456514

TEEBOX

- Holzbox mit Sichtfenster aus Acryl
- 12 Kammern



Artikelnummer	mm
456514	300x280x(H)90



570807

TEESIEB - MIT SCHARNIERGRIFF

- Für Kräuter und Tee
- Mit Scharniergriff



Artikelnummer	mm
570807	Ø40x150

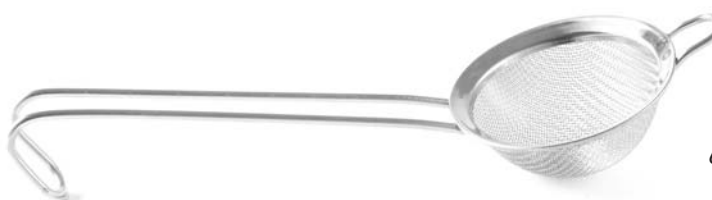

638101

TEE- UND KRÄUTERSIEB, MIT GRIFF

- Für Kräuter und Tee
- Mit Drahtgriff



Artikelnummer	mm
638101	Ø70x225



592038

ZITRONENSCHNITZELPRESSE

Artikelnummer	Stückzahl	mm
592038	6	80x70



440704



TISCHABFALLBEHÄLTER

- Behälter aus Edelstahl
- Schwingdeckel aus schwarzem ABS Kunststoff

Artikelnummer	mm
440704	Ø120x(H)165



421550



TISCHABFALLBEHÄLTER

Artikelnummer	mm
421550	Ø120x(H)180



421567



TISCHABFALLBEHÄLTER ODER BESTECKBEHÄLTER

Artikelnummer	Farbe	mm
421567	weiß	Ø130x(H)160
421574	schwarz	Ø130x(H)160

Kann auch als Besteckbehälter verwendet werden



663912



663769



663776



MENÜKARTENHALTER

Artikelnummer	Farbe	Stückzahl	mm
663769	transparent	6	80x72x(H)20
663776	weiß	6	80x72x(H)20
663912	schwarz	6	80x72x(H)20

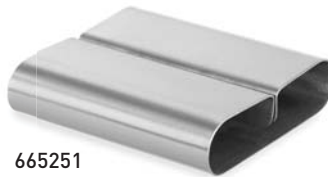

665251

KARTENHALTER

- Die Menükarte wird nicht mitgeliefert.

Artikelnummer	Stückzahl	mm
665251	6	80x77x(H)18



595206



BONTABLETT

- Mit Klammer.

Artikelnummer	Stückzahl	mm
595206	3	152x110



665503

665510

MENÜKARTENHALTER

Artikelnummer	mm
665503	100
665510	200



595305

BONHALTER

- Mit Klammer.

Artikelnummer	Stückzahl	mm
595305	2	Ø40x(H)104





441008

BUTTERDOSE - MIT DECKEL

- Geeignet für 250g Butter



Artikelnummer	mm
441008	125x(H)55



441107

EISBECHER

- Auf Fuß



Artikelnummer	mm
441107	Ø90x(H)50



595008

REZEPTIONSKLINGEL

- Verchromt mit der Standvorrichtung aus Metall



Artikelnummer	ØxH mm
595008	85x60



444023

TISCHDECKENKLAMMER

Artikelnummer	Stückzahl	mm
444023	4	50x(H)40



428511

SERVIETTENHALTER

- Satiniert



Artikelnummer	mm
428511	170x30x(H)70



428528

SERVIETTENHALTER

- Eisen verchromt



Artikelnummer	mm
428528	190x190x(H)65



441466

EIERBECHER

- Fläche

Ausführung



Artikelnummer	Stückzahl	mm
441466	6	Ø85x(H)15



441367

EIERBECHER

- Auf Fuß



Artikelnummer	Stückzahl	mm
441367	6	Ø50x(H)45



441503

EIERLÖFFEL

- Weiß aus ABS-Kunststoff



Artikelnummer	Stückzahl
441503	6



440605



ASCHER MIT ASCHEBEHÄLTER

Artikelnummer	mm
440605	Ø140x(H)40



569757



ASCHENBECHER MELAMINE
 – Schwarzes Melamin.
 – Geeignet auch für den Gebrauch im Freien.

Artikelnummer	mm
569757	Ø146



440407



ASCHER MIT DECKEL

Artikelnummer	packed per	mm
440407		Ø90x(H)28
440490	3	Ø90x(H)28



440803



ASCHENBECHER PROFI LINE

Artikelnummer	mm
440803	Ø75x(H)28
440858	Ø95x(H)28
440902	Ø120x(H)28



440872



ASCHENBECHER KITCHEN LINE

Artikelnummer	mm
440872	Ø80x(H)30
440865	Ø100x(H)30
440889	Ø120x(H)30



440001



ASCHENBECHER MIT RINNE

Artikelnummer	mm
440001	Ø140x(H)30
440100	Ø160x(H)30



440506

ASCHSAMMLER

– Mit Scharnierdeckel
 – Feuersicher beim Leeren des Aschenbechers



Artikelnummer	mm
440506	210x140x(H)90



440209



DRÜCKASCHER

Artikelnummer	mm
440209	Ø90x(H)45



TÜRSCHILDER

- Mit Doppelklebeband



Artikelnummer	Typ	mm
663608	Herren	Ø75
663615	Damen	Ø75
663622	Toilette	Ø75
663639	Rauchverbot	Ø75
663646	Rollstuhl	Ø75
663653	Handy nicht erwünscht	Ø75



663608



663615



663622



663639



663646



663653

WANDSCHILDER RUND

- Mit Doppelklebeband.



Artikelnummer	Typ	mm
663783	Rauchen	Ø75
663790	Nicht rauchen	Ø75
663820	Rauchen - groß	Ø160
663806	Nicht rauchen - groß	Ø160



663820



663806

**TISCHSCHILD
"NICHT RAUCHEN"**

- Doppelseitig bedruckt



Artikelnummer	mm
663660	52x(H)40



663660

TISCHSCHILD RESERVIERT

- Schwarz - weiß.

- Doppelseitig bedruckt.



Artikelnummer	Stückzahl	mm
663462	"reserved"	1 130x35x(H)40
663745	"gereserveerd"	1 130x35x(H)40
663479	"reserviert"	1 130x35x(H)40
663486	"réservé"	1 130x35x(H)40
663523	"rezerwacja"	1 130x35x(H)40

663745



663462

TISCHSCHILD RESERVIERT

Artikelnummer	Stückzahl	mm
663691	"Gereserveerd" & "Réservé"	4 52x(H)40
663707	"Reserviert"	4 52x(H)40

663691

**TISCHNUMMERN**

- Sets mit aufsteigende Nummern

- 12 Nummern pro Set



Artikelnummer	mm
663844	Nummer 1-12 52x(H)40
663851	Nummer 13-24 52x(H)40
663868	Nummer 25-36 52x(H)40
663875	Nummer 37-48 52x(H)40
663882	Nummer 49-60 52x(H)40
663899	Nummer 61-72 52x(H)40

663844





664025



664032



664049



664018

664001

WANDKREIDETAFEL

- Schwarz, mit Holzrahmen

Artikelnummer	mm
664025	300x400
664032	400x600
664049	600x800

KUNDENSTOPPER KREIDETAFEL

- Schwarz, mit Holzrahmen

Artikelnummer	mm
664001	500x850
664018	700x1200



664100



664117

KUNDENSTOPPER KREIDETAFEL

- Schwarz, mit dunkelgrünem Stahlrahmen.

Artikelnummer	mm
664100	700x1100

KUNDENSTOPPER KREIDETAFEL

- Schwarz, mit dunkelgrünem Stahlrahmen.

Artikelnummer	mm
664117	500x850



664094

664087

TISCHKREIDETAFELN

Artikelnummer	Stückzahl	mm
664087	2	148x97
664094	2	210x150



664063

664056

TISCHKREIDETAFELN

– Schwarz, mit Holzfuß

Artikelnummer	Stückzahl	mm
664056	2	150x230
664063	2	210x320



KREIDETAFEL MIT STAFFELEI

– Schwarz, mit Holzstaffelei.

664070

Artikelnummer	mm
664070	220x360



KREIDEMARKER

– 8 Stifte mit runder Spitze, Strichstärke von 3 mm.

Artikelnummer	mm
664278	220x360

1x weiß, 1x rot, 1x blau, 1x grün, 1x gelb,
1x violett, 1x orange und 1x pink

664223

664230

664247

664254

KREIDEMARKER

– Mit breiter, flacher Spitze, Strichstärke 15 mm

Artikelnummer	mm
664223	3x weiß
664230	1x pink, 1x grün und 1x blau
664247	1x weiß, 1x rot und 1x gelb
664254	1x weiß, 1x violett und 1x orange



664261

664209

664216

KREIDEMARKER

– Mit schräger Spitze, Strichstärke von 2 bis 6 mm

Artikelnummer	mm
664216	1x pink, 1x grün, 1x blau und 2x weiß
664209	5x weiß
664261	1x weiß, 1x orange, 1x gelb, 1x rot und 1x violett



KORKENZIEHER & FLASCHENÖFFNER



596807

KELLNERMESSER

- Verchromt mit Kunststoffgriff
- 4 Funktionen
- Mit separatem Kapselheber



Artikelnummer	mm
596807	140



597200

KELLNERMESSER

- Gebogenes Modell
- 3 Funktionen



Artikelnummer	mm
597200	110



597507

HEBELKORKENZIEHER

- Hebelmodell
- Verchromt
- Mit Kapselheber



Artikelnummer	mm
597507	170



Sehen Sie sich den Film an

597316



Ideal geeignet zum Entkorken von langen Korken



NEW!

643914

FLASCHENÖFFNER MIT AUFFANGBEHÄLTER

- Geeignet für die Wandmontage.
- Der Auffangbehälter kann einfach abgenommen werden zur schnellen Entleerung.
- Inklusive Schrauben und Wandhalter.

Artikelnummer	mm
643914	135x70x(H)295

KELLNERMESSER

- Mit Metallgriff
- 3 Funktionen
- Mit zusätzlichem Knick im Hebel für lange Korken

Artikelnummer	mm
597316	120

AUSGIESSER



599365



599310

KUNSTSTOFFAUSGIESSER

- Kunststoff mit verchromter Tülle

Artikelnummer	Stückzahl
599365	3

KUNSTSTOFFAUSGIESSER

- Kunststoff

Artikelnummer	Stückzahl
599310	4



590034



590133



595589

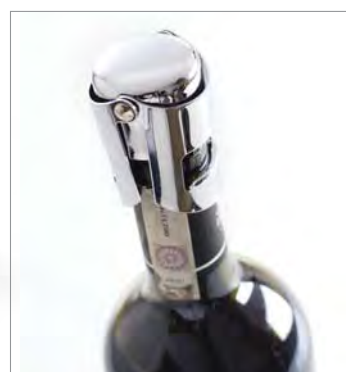

AUSGIESSER FREE-FLOW

- Mit Korken.



Artikelnummer	Modell	Stückzahl
590034	kurz	6
590133	lang	6

SEKTFLASCHENVERSCHLUSS

- Zur Aufbewahrung bereits geöffneter Flaschen.

- Mit Silikondichtung.



Artikelnummer
595589



595572

DOSEN- UND KRONKORKEN ÖFFNER "PRIKIT"

- "Prikrit".

- Locht einfach und schnell Kronkorken und Dosen mit einem ø 5 mm Loch zur Verwendung mit einem Strohhalm.
- Keine Insekten mehr in Ihren Getränken, da der Strohhalm das Loch verschließt.
- Vermeiden Sie zukünftiges Verschütten.

Artikelnummer
595572



Sehen Sie sich den Film an

Keine Insekten mehr in Dosen und Flaschen.



598719

598818



FLASCHENHALTER

- Für Flaschengrößen von 240 bis 350 mm.



Artikelnummer	Modell
598719	Regalmontage
598818	Wandmontage



598016

598214

598313

598412



599013

599112

599211

SPIRITUOSEN-DOSIERER

- Kunststoff

Artikelnummer	ml
598016	20
598214	35
598313	40
598412	50

KUGELMASSAUSGIESSER



Artikelnummer	ml	Stückzahl
599013	20	2
599112	35	2
599211	50	2

WEINKÜHLER UND STÄNDER



593806

WEINFLASCHENKÜHLER

- Doppelwandiger Edelstahl.
- Für den Gebrauch ohne Eiswürfel.



WEINKÜHLER

- Ringgriffe



WEINKÜHLER

- Tulpengriffe



Artikelnummer	mm	Artikelnummer	Liter	mm	Artikelnummer	Liter	mm
593806	Ø120x(H)180	593202	3,3	Ø190x(H)190	593103	3,5	Ø210x(H)210



593813

WEINKÜHLER EPP

- Aus EPP gefertigt dies garantiert hohe Isolationswerte bei sehr leichtem Gewicht.
- Stabiler, nicht brechbarer Boden.
- Die Weintemperatur steigt ungefähr 1.5°C pro Stunde.
- Hält länger kalt als herkömmliche Edelstahl Weinkühler.

Artikelnummer	mm
593813	Ø142x(H)210



593158

WEINKÜHLER

- Transparent



Artikelnummer	mm
593158	220x185x226



593905

TISCHHALTERUNG FÜR WEINKÜHLER

- Ring Ø 185 mm
- Weinkühler 593103 separat erhältlich.



Artikelnummer	mm
593905	Ø195x(H)510

WEINKÜHLERSTÄNDER

- Sehr platzsparende Ausführungen
- Lieferung demontiert, 5 tlg.



Artikelnummer	mm
593608	Ø185x(H)740



593608



471500

CHAMPAGNERKÜHLER



Artikelnummer	Liter	mm
471500	13,5	Ø370x(H)230



471524

CHAMPAGNERKÜHLER ECONOMIC



Artikelnummer	Liter	mm
471524	9,5	Ø350x(H)230



594704

EISEIMER DOPPELWANDIG



Artikelnummer	Liter	mm
594704	5	Ø200x(H)230



593165

WEINKÜHLER

- Transparent
- Oval



Artikelnummer	mm
593165	470x290x230



679005

Aus Weichgummi mit Halter



EISWÜRFELFORM

- Professionell.
- Aus Weichgummi mit Halter.
- Für 32 Eiswürfel.

Artikelnummer	mm
679005	335x180



523520

EISWÜRFELZANGE

- 2er Set



Artikelnummer	mm
523520	180

S.S.
STAINLESS STEEL

ABS
PLASTIC



271551



3 wählbare
Eiswürfelgrößen



271568



3 wählbare
Eiswürfelgrößen

EISWÜRFELMASCHINE - KITCHEN LINE 15

- Tischmodell
- Edelstahlgehäuse
- Kapazität 15 kg/ 24 Std., Vorratsbehälter 4,5 Liter
- Produziert pro Zyklus 12 Eiswürfel
- Kein fester Wasseranschluss - Kühllüssigkeit: R134A.
- 3 Einstellungsmöglichkeiten für die Eiswürfelgröße, Eiswürfelbildung an den Kühlstäben
- Kapazität: 150 Eiswürfel

Artikelnummer	V	W	mm
271551	230	160	380x435x(H)431

EISWÜRFELMASCHINE - KITCHEN LINE 12

- Tischmodell
- Kunststoffgehäuse aus ABS
- Kapazität 12 kg/ 24 Std., Vorratsbehälter 3,2 kg
- Produziert pro Zyklus 9 Eiswürfel
- Kein fester Wasseranschluss - Kühllüssigkeit: R134A
- 3 Einstellungsmöglichkeiten für die Eiswürfelgröße, Eiswürfelbildung an den Kühlstäben
- Kapazität: 100 Eiswürfel

Artikelnummer	V	W	mm
271568	230	120	297x367x(H)378



PP
POLYPROPYLENE

EISWÜRFELBEREITER

- Edelstahlgehäuse, geeignet zum Einbau.
- Produziert bis zu 35 kg Eis pro Tag, mit Vorratsbehälter für 15 kg.
- Pro Zyklus 13 - 16 Minuten, werden 45 eckige Eiswürfel erstellt.
- Mit Zufuhrschlauch und Eiswürfelschaufel.
- Luftkühlung, Kühllüssigkeit R134A.

Artikelnummer	V	W	mm
271575	230	300	448x400x(H)798



271575



271520

EISWÜRFELZERKLEINERER ELEKTRISCH

- Gehäuse aus gebürstetem Edelstahl mit großem Einfüllschacht aus ABS Kunststoff.
- Messer aus Edelstahl und langlebigem Mahlwerk.
- Durchsichtiger und bruchfester Behälter mit einer Kapazität von 12 Tassen zerstoßenem Eis.
- Verarbeitet bis zu 12 kg Eis pro Stunde.
- Nicht geeignet für den Dauerbetrieb.



Artikelnummer	V	W	mm
271520	230	80	170x260x(H)460



271513

EISCRUSHER - ELEKTRISCH

- Professioneller Eiscrusher ideal zur Zubereitung von Granitas, Mojitos, Iced Coffee und vielen weiteren geistigen Getränken.
- Motorgehäuse aus Aluminiumguss.
- Mikroschalter im Verschlussmechanismus für sicheres Arbeiten.
- Inklusive Becher und Messerset.
- Einstellbare Eisgrößen.
- Verarbeitungsmenge pro Stunde: bis zu 120 kg.
- Behälterinhalt: 3 Liter.
- Geschwindigkeit: 800 U/Min.
- Gewicht 5 kg.



Artikelnummer	V	W	mm
271513	230	150	210x380x(H)490



Sehen Sie sich den Film an

EISWÜRFELZERKLEINERER

- Verchromte Zinklegierung mit Edelstahlmesser.
- Eisschaufel aus Kunststoff.
- Mit entnehmbarem Behälter.

Artikelnummer	mm
695708	160x140x(H)270



695708



SODA SPLASH GETRÄNKE SPRUDLER

- Der Soda Splash ist ein einfaches Gerät, in dem Sie alle Arten von wie z.B. Cocktails, Wasser, Säfte mit Kohlensäure versetzen können.
- Bereiten Sie einfach in sekundenschnelle spritzige Cocktails zu. Geben Sie alle Zutaten in die Flaschen und erhalten Sie in wenigen Schritten das gewünschte Getränk.
- Hochglanzpolierte Edelstahlflasche mit Füllkopf, Druckablassknopf und Überdruckventil.
- Inklusive Trichter, Flaschendeckel und Patronenhalter.
- Nur für kalte Flüssigkeiten geeignet. Nicht für Creme`s und dickflüssige Getränke.
- Zur Verwendung mit Soda Kapseln (Art.-Nr.: 588406)



Artikelnummer	Liter	mm
588567	0,75	ø80x(H)370

Bereiten Sie einfach und schnell Ihre spritzigen Cocktails zu. Geben Sie alle Zutaten in die Flasche und Sie erhalten in wenigen Schritten ihren Cocktail.



588567



SODA SIPHON

- Emaillierter Soda Siphon
- Bereitet frisches, spritziges Wasser in kürzester Zeit zu
- Ausschließlich mit Soda-Kapseln zu verwenden

NEW!



Artikelnummer	Liter	mm
588574	1,0	ø100x(H)320

SODA KAPSELN

- Beinhaltet 8 Gramm CO₂, für 1L Soda Siphon

Artikelnummer	Stückzahl
588406	10



588406

588574





NEW!

SAFT ZENTRIFUGE

- Einfache Herstellung von Saft aus Obst und Gemüse.
- Gehäuse, Schüssel, Entsafterkorb und Scheibe aus Edelstahl.
- Geschwindigkeit: 3600 U / Min.
- Sichere Bedienung, Gerät schaltet automatisch ab wenn der Sicherheitshebel nicht eingerastet ist.
- Nicht geeignet zur Verarbeitung von Eis und gefrorenen Lebensmitteln.

Artikelnummer	V	W	mm
221082	230	700	250x410x(H)530



Alle Teile außer das Gehäuse sind Geschirrspülmaschinentauglich

221082



SLOWJUICER



- Ideal für die Zubereitung frischer Säfte, Mousses, Brei, und Fruchtcocktails.
- Sowohl für weiche Früchte (Heidelbeeren, Himbeeren, Erdbeeren) als auch für harte Obst und Gemüsesorten (Rote Beete, Rüben, Ingwer) und Kräuter, Gräser und Sprossen (Petersile, Spinat, Ruccola etc.) geeignet.
- Im Vergleich zu herkömmlichen Mixern mit hoher Drehzahl, presst dieses Gerät den ganzen Saft aus den Zutaten womit das restliche Obst und Gemüse nahezu vollständig getrocknet ausgeworfen wird, was die außergewöhnliche Leistung dieses Gerätes unterstreicht.
- Der Prozess ähnelt dem mechanischen Kaltpressen.
- Der hergestellte Saft ist intensiver im Geschmack und frischer im Geruch.
- Langsam gepresster Saft ist reicher an Nährstoffen und oxidiert nicht so schnell wie herkömmlich gepresster Saft.
- Das Gerät arbeitet mit 45 Umdrehungen pro Minute.
- Mit Rücklauffunktion zum Entsperren der Schnecke.
- Der leistungsstarke Induktionsmotor gewährleistet hohe Leistung und Haltbarkeit.
- Sehr niedriger Geräuschpegel: 65dB
- Der Magnetschutz verhindert das Einschalten, wenn der Kopf nicht richtig angebracht ist, um Schäden am Gerät zu verhindern.

- Maximale Dauerbetriebszeit: 20 Minuten
- Großer Zufuhrschacht für Zutaten bis Ø 83 mm (Äpfel, Birnen und Rüben) mit Schutzschalter um nicht an Händen verletzt zu werden.
- Kleiner Zufuhrschacht Ø 42 mm mit Stößel für z.B. langes Gemüse (Karotten, Lauch und Pastinaken)
- Saftauslauf mit einer praktischen und abgedichteten Verschlusskappe.
- Innensieb aus AISI 304 Edelstahl.
- Kunststoffelemente der Schnecke, Siebträger und Sieb aus TRITAN - BPA freiem Material.
- Gehäuse mit praktischem Griff aus satiniertem Aluminium und ABS.
- Einfache Bedienung und Reinigung.
- Gewicht: 7,2 kg
- Zwei Polykarbonat Behälter a' 850ml.
- Mit Reinigungsbürste mit Nylonbürsten.

SLOWJUICER

Artikelnummer	V	W	mm
221044	230	250	260x175x(H)545

Großer Zufuhrschacht ø 83 mm (für z.B. Äpfel, Birnen) mit Schutzschalter um Verletzungen an den Händen vorzubeugen.



Kleiner Zufuhrschacht ø 42 mm für dünnes Gemüse wie z.B. Karotten.



221044



NEW!

ZITRUSPRESSE ELEKTRISCH

- Einfacher und sicherer Betrieb, dank des Deckels mit Hebel.
- Abnehmbare Schale und Presskegel aus Edelstahl.
- Inkl. Spritzschutz.
- 980 Umdrehungen pro Minute.

Artikelnummer	V	W	mm
221099	230	230	280x200x(H)470

221099





ZITRUSPRESSE ELEKTRISCH

- Korrosionsbeständige Materialien.
- Pressschale aus Edelstahl.
- Inkl. 3 verschiedenen ABS Presskegeln für unterschiedlich große Zitrusfrüchte.
- Sieb aus ABS.
- 1500 Umdrehungen pro Minute
- Inkl. Spritzschutz.
- Der on/off Knopf ist manuell bedienbar.
- Alle Elemente, ausschließlich des Gehäuses sind Geschirrspühlmaschinengeeignet.

Artikelnummer	V	W	mm
221204	230	180	308x218x(H)463



221204



3 Presskegel für unterschiedlich große Zitrusfrüchte

Spritzschutz aus Polykarbonat



Sieb und Presskegel aus ABS Kunststoff



Pressschale aus Edelstahl



224038



Edelstahl
Misch Scheiben

Polykarbonat
Misch Scheiben



NEW!

MILCHSHAKE BEREITER 1 LITER

PC POLYCARBONATE
S.S. STAINLESS STEEL

- Inklusive je 1x Mixbecher aus Edelstahl und Polykarbonat, sowie Mixscheiben Edelstahl 2x und Polycarbonat 4x.
- Elegantes Edelstahlgehäuse.
- Mikroschalter schaltet das Gerät ein wenn der Becher auf dem Gerät ist.
- Der Leistungsstarker Motor beschleunigt den Karbonstahl-Stab auf 15000 U/Min.
- Kapazität pro Behälter: 1000 ml.

Artikelnummer	V	W	mm
224038	230	180	170x170x(H)520
942758			Mixbecher aus Edelstahl
942765			Mixbecher aus Polykarbonat



695906



ZITRUSPRESSE

- Hebelmodell, schwere Ausführung verchromt
- Hergestellt aus hoch qualitativer Zinklegierung
- Mit Zusatzgriff für bessere Stabilität
- Federsystem zur automatischen Anhebung des Hebels
- Pressschale und -kegel aus Edelstahl

Cr CHROME PLATED
S.S. STAINLESS STEEL

Artikelnummer	mm
695906	225x180x(H)510

NEW!



592069

592052

592045

ZITRUSPRESSEN

- Aluminium pulverbeschichtet.

Artikelnummer		mm
592069	orange (für Orangen)	232x91x60
592052	gelb (für Zitronen)	223x75x45
592045	grün (für Limetten)	203x60x40



557600

557617

557624

557631

557648



BAR AUFBEWAHRUNGSFLASCHEN

- Austauschbare Tülle und Deckel
- Zur Aufbewahrung, Mixen und Servieren von Cocktails
- Das obere Teil ist abnehmbar

Artikelnummer		Liter	mm
557600	Rot	0.8	Ø 90x(H)300
557617	Blau	0.8	Ø 90x(H)300
557624	Grün	0.8	Ø 90x(H)300
557631	Braun	0.8	Ø 90x(H)300
557648	Gelb	0.8	Ø 90x(H)300



274224

SLUSH EIS MASCHINE 2X12 L

- Zwei 12 Liter Behälter mit Schnellablasshahn und beleuchtetem Deckel.
- Digitale Temperatursteuerung für Kaltgetränke und Slush-Eis Modus.
- Effizienter Kompressor, die Slush-Eis Temperatur zwischen -2°C und -4°C.
- Abnehmbare Behälter zur einfachen und schnellen Reinigung.
- Tag- und Nachtmodus.
- Inklusiv Abtropfschale.
- Kältemittel: R404a.

Artikelnummer	Liter	V	W	mm
274224	2x12	230	920	470x510x(H)810



STANDMIXER MANUELL

- Dieser Standmixer mit hoher Leistung ist ideal geeignet zum Zerkleinern von Obst und Gemüse, Zubereiten von Smoothies, Cocktails und Desserts sowie Zerstoßen von Eis.
- Inklusive Polycarbonate 2,5 Liter-Kanne und Deckel, und Stössel.
- Abnehmbare Kanne aus Polycarbonat, temperaturbeständig -40°C bis 90°C.
- Austauschbares Edelstahlmesser, Gehäuse und Deckel aus ABS-Kunststoff.
- Motor mit variabler Geschwindigkeitsregelung und Pulsschalter – Drehgeschwindigkeit von 8350 Dreh./Min. bis zu 24800 U/Min. (ohne Belastung).
- Überhitzungs- und Überstromschutz.

Artikelnummer	V	W	mm
230718	230	1680	270x250x(H)550

Inklusive unbrechbare 2,5 Liter-Kanne, Pressvorrichtung und HartgummidECKEL

Sehr leistungsstark, auch zum Eiscrushen geeignet



230718

ERSATZKANNE FÜR STANDMIXER



- Austauschbare Kanne zum Standmixer 230718 aus Tritan Copolyester ohne BPA.
- Inklusive Deckel.

Artikelnummer	mm
933688	200x170x(H)360

NEW!

ERSATZKANNE FÜR STANDMIXER



- Austauschbare Kanne zum Standmixer 230718 aus Polycarbonat.
- Inklusive montierter Messer und Deckel.

Artikelnummer	mm
942642	200x170x(H)360



933688



942642



230688

NEW!

PC
POLYCARBONATE

ABS
PLASTIC

S.S.
STAINLESS STEEL

**BARMIXER MANUELL,
MIT SCHALLDÄMMENDER SCHUTZHAUBE**

- Dieser Standmixer mit hoher Leistung ist ideal geeignet zum Zerkleinern von Obst und Gemüse, Zubereiten von Smoothies, Cocktails und Desserts sowie Zerstoßen von Eis.
- Austauschbares titaniumbeschichtetes Edelstahlmesser.
- Manuelle Bedienung mit Leistungsregler und Pulsschalter.
- Schälldämpfende Schutzhaube aus Polycarbonat und Schutzschalter. Der Mixer arbeitet nur, wenn die Schutzhaube komplett geschlossen ist.
- Inklusive Polycarbonate 2,5 Liter-Kanne und Deckel, und Stößel aus PBT.
- Abnehmbare Kanne aus Polycarbonat, temperaturbeständig -40°C bis 90°C.
- Motor mit variabler Geschwindigkeitsregelung und Pulsschalter - Drehgeschwindigkeit von 8350 U/Min. bis zu 24800 U/Min. (ohne Belastung).
- Überhitzungs- und Überspannungsschutz.

Artikelnummer	V	W	mm
230688	230	1680	252x258x(H)547

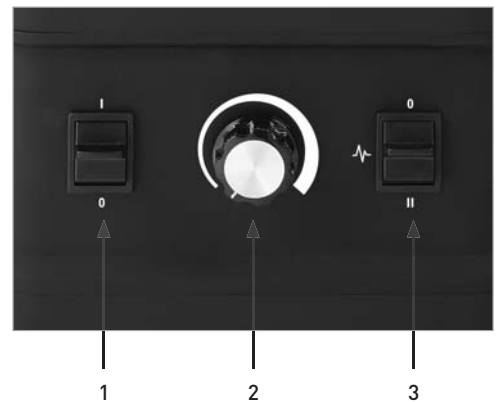

- 1 - Ein-/Ausschalter
- 2 - Geschwindigkeitsregler (Low - High)
- 3- Pulsschalter

**Unbrechbare
Polycarbonat Kanne**



**Edelstahlmesser mit
Titaniumbeschichtung**

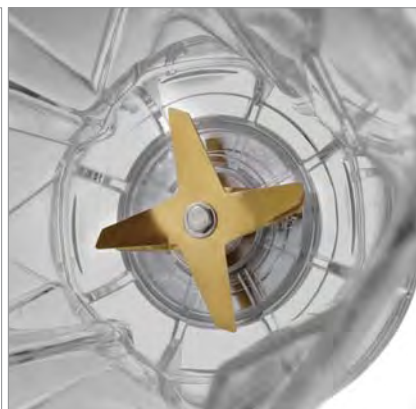

**Solides
Getriebe**



NEW!

PC
POLYCARBONATE

ABS
PLASTIC

S.S.
STAINLESS STEEL

**BARMIXER TOUCH,
MIT SCHALLDÄMMENDER HAUBE**

- Standmixer manuell, mit schalldämmender Schutzhaube
- Dieser Standmixer mit hoher Leistung ist ideal geeignet zum Zerkleinern von Obst und Gemüse, Zubereiten von Smoothies, Cocktails und Desserts sowie Zerstoßen von Eis.
- Austauschbares titaniumbeschichtetes Edelstahlmesser.
- Digitales Touch Bedienfeld mit 3 Leistungs- und Timereinstellungen, sowie Pulsfunktion.
- Schälldämpfende Schutzhaube aus Polycarbonat und Schuttschalter. Der Mixer arbeitet nur, wenn die Schutzhaube komplett geschlossen ist.
- Inklusive Polycarbonate 2,5 Liter-Kanne und Deckel, und Stößel aus PBT.
- Abnehmbare Kanne aus Polycarbonat, temperaturbeständig -40°C bis 90°C.
- Motor mit variabler Geschwindigkeitsregelung und Pulsschalter - Drehgeschwindigkeit von 8350 U/Min. bis zu 24800 U/Min. (ohne Belastung).
- Überhitzungs- und Überspannungsschutz.

Artikelnummer	V	W	mm
230695	230	1680	252x258x(H)547



- 1 - Einschalter/Standby
- 2 - Geschwindigkeitsregler (Low - Medium - High)
- 3 - Digitales Display
- 4 - Timer
- 5 - Pulsschalter



230695

Die schalldämmende Haube reduziert die Betriebslautstärke signifikant



Anti - Rutsch Basis



Langlebiges Metallgetriebe





593042



593066



COCKTAILSHAKER BOSTON

Artikelnummer		Liter
593042	Shaker	0,8
593066	Cocktailglas	0,45



593004



**COCKTAILSHAKER
- 3 teilig**

Artikelnummer	Liter	mm
593004	0,75	Ø80x(H)240



593035



COCKTAILSHAKER KONISCH

Artikelnummer	Liter	mm
593035	0,75	Ø90x(H)255



35 ml

596715

25 ml



BARMASS

- Doppelmaß: 2,5 cl und 3,5 cl

Artikelnummer	mm
596715	Ø40x(H)75



50 ml

596722

25 ml



BARMASS

- Doppelmaß: 2,5 cl und 5,0 cl.

Artikelnummer	mm
596722	Ø40x(H)85



593097



BAR LÖFFEL

Artikelnummer	mm
593097	27x27x266



596739



COCKTAIL STÖSSEL

Artikelnummer	mm
596739	34x34x207



596753



BAR SIEB

Artikelnummer	mm
596753	82x28x165



596760

BAR CADDY

- 6 Fächer zur Aufbewahrung von Strohhalmen, Servietten, Löffeln etc.
- Fach für Servietten bis 130x130 mm geeignet.



Artikelnummer	mm
596760	240x145x(H)105



596777

ZUCKERRANDHELFER 3 TEILIG

- Zum schnellen Umranden Ihrer Cocktailgläser.
- 3 teilig mit Beschriftung Limettensaft, Salz und Zucker.
- Mit praktischem Schwamm und das Verschütten des Limettensafts zu verhindern.



Artikelnummer	mm
596777	200x160x(H)75

NEW!



552131

ZUTATENBEHÄLTER

- Schwarzer ABS Kunststoff mit transparentem Polykarbonat Deckel.
- Inklusive 5 Polypropylen Behälter.



Artikelnummer	mm
552131	495x160x(H)100



597965

597972

BARMATTE GUMMI

Artikelnummer	mm
597965	605x85x(H)15
597972	495x160x(H)10



552100

ZUTATENBEHÄLTER

- Edelstahl mit transparentem Polypropylen Kunststoffdeckel
- Mit 5 weißen Polypropylen Kunststoffeinsätzen



Artikelnummer	mm
552100	375x140x(H)90

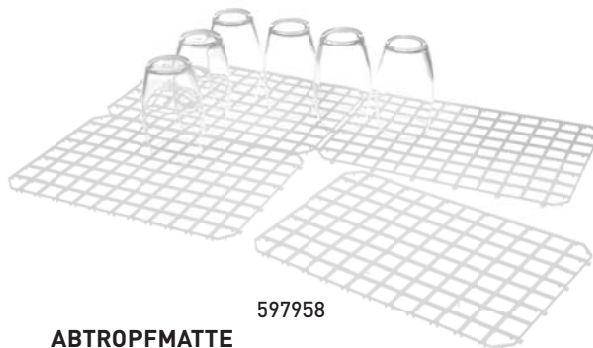

597958

ABTROPFMATTE

- Einhakbar.
- Weißer Polypropylen.
- HACCP konform.



Artikelnummer	Stückzahl	mm
597958	5	313x209



552681

GLÄSERPÜLBÜRSTE RUND

- Aluminium mit Nylonbürste.
- Bodenplatte mit 4 Saugnäpfen.



Artikelnummer	mm
552681	Ø150x(H)190



696040

GLÄSERPÜLBÜRSTE HOCH

- Kunststoff mit 3 Nylonbürsten.
- Bodenplatte mit 4 Saugnäpfen.



Artikelnummer	mm
696040	190x100x(H)180/250/180



696002

GLÄSERPÜLBÜRSTE STANDARD

- Kunststoff mit 3 Nylonbürsten.
- Bodenplatte mit 4 Saugnäpfen.



Artikelnummer	mm
696002	190x100x(H)180

NEW!



696033

Perfekt zum Reinigen von Glasrändern

GLÄSERPÜLBÜRSTE STANDARD

- Kunststoff mit 3 Nylonbürsten.
- Bodenplatte mit 4 Saugnäpfen.



Artikelnummer	mm
696033	100x187x(H)195



665015

SCHLÜSSELANHÄNGER 'ROLLMATIC'

- Mit Clip
- 50 cm lange Schnur
- Ring mit 30 mm Durchmesser

Artikelnummer	Stückzahl
665015	2



PFANDMÜNZEN

- In verschiedenen Farben erhältlich



Artikelnummer	Farbe	Stückzahl	Ø mm
665121	blau	100	25.09
665138	grün	100	25.09
665145	rot	100	25.09
665152	weiß	100	25.09
665169	schwarz	100	25.09
665381	gelb	100	25.09



Sehen Sie sich den Film an

BIERZAPFSÄULE - Plexiglas - Mit solidem Non Drip Hahn



Artikelnummer	Liter	mm
598955	3	Ø100x(H)815
598962	5	Ø100x(H)1150



598955



598962



696200

BIERGLASTRÄGER - Für 12 Gläser, Löcher Ø 55 mm



Artikelnummer	mm
696200	Ø315



565360

BIERABSTREICHER - Weiß



Artikelnummer	Stückzahl	mm
565360	6	235x26

KAFFEEMASCHINEN

- Programmierbare Getränke: Espresso, Kaffee lang, Cappuccino, Latte Macchiato, heiße Milch, Milchschaum sowie heißes Wasser.
- Mit großem Satzbehälter und Schmutzwassertank.
- Digitales Bedienfeld für Funktionen, Eingaben und Fehlermeldungen.
- Eingebautes Mahlwerk mit einstellbaren Mahlgraden.
- Mit Bohnenbehälter: 750 g.
- Auch geeignet für Pulverkaffee.
- Frischwassertank: 1,8 L (Anschlussmöglichkeit eines externen Zusatztanks).
- Höhenverstellbarer Kaffeeauslauf 80-140 mm.
- Einstellbare Kaffeestärke: 7-14 g/Portion.
- Einstellbare Kaffeemenge: 25-240 ml.
- Einstellbare Heißwassermenge: 25-450 ml.
- Einstellbare Dampfzeit: 3-120 s.
- Satzbehälter: 50 Portionen.
- Abtropfschale: 2 L.
- Getränke-zähler pro Getränk und Total.
- Automatisches Reinigungsprogramm.



Sehen Sie sich den Film an



KAFFEEVOLLAUTOMAT PROFI LINE

Artikelnummer	Farbe	W	V	mm
208854	Weiss	1400	230	302x450x(H)590
208892	Schwarz	1400	230	302x450x(H)590
208953	Silbergrau	1400	230	302x450x(H)590 NEW!

208892



Espresso

Long coffee

Cappuccino

Latte

Heiße Milch / Sahne

Heißes Wasser

Mit extra großen Satzbehälter für 50 Portionen und großem 2L Abtropfbehälter



reddot design award

Digitales
Bedienfeld und
Touchcontrol für
einfache Bedienung

Bohnenbehälter mit
großen Fassungsvermögen
von 750g



208854

208953

600ml Milchbehälter
aus Edelstahl



208731

KAFFEESTAMPFER

- Zum Festdrücken des Kaffeemehls, geeignet für die meisten Siebträgermaschinen.
- Stempel aus Edelstahl.
- Mit bemaltem Holzgriff.
- Gewicht: 355 g.



Artikelnummer	mm
208731	ø58x(H)95

NEW!



271247

MILCSCHAUM THERMOMETER

- Mit Clip zum Befestigen des Thermometers an der Milchkanne.
- Grüne Markierung zeigt die ideale Milchttemperatur für Cappuccino etc.
- Temperaturbereich -10° bis 110° C.
- Graduierung 1°C.
- Edelstahlsonde mit Schutzkappe.
- Leicht abzulesen.

Artikelnummer	max	mm
271247	-10/110°C	ø44x140



208724

REINIGUNGSBÜRSTE FÜR SIEBTRÄGER

- Zur Schnellen Entfernung von Kaffeeresten aus dem Brühkopf und Siebträger bei Espressomaschinen.
- Haltbare Bürste aus Nylon gefertigt.
- Mit Dosierlöffel für Reinigungsmittel.
- Der Spritzschutz hält den Griff trocken.
- 2 teiliges Set.



Artikelnummer	mm
208724	225



428245

MULTIFUNKTIONS BUFFET STÄNDER

- Schalen auf 3 Ebenen einsetzbar. Geeignet für z.B. Milchtaps, Zucker, Teebeutel.
- Polierte Edelstahlausführung mit 3 x 1-Liter Schalen.



Artikelnummer	mm
428245	190x240x(H)410





NEW!



208533

KAFFEEMASCHINE PROFI LINE

- Zubereitungszeit für eine Kanne ca 6 Minuten.
- Design Gehäuse aus schwarz beschichtetem Edelstahl.
- Mit 1,8 L Glaskanne, Polypropylen-Filterhalter und Deckel.
- 2 separate regelbare Warmhalteplatten.
- Mit Kontrollleuchte welche angibt, wann der Kaffee fertig ist.
- Geeignet für Filterpapier: 110/250.

Artikelnummer	W	V	mm
208533	2020	230	204x380x(H)425



445907



GLASKANNE

- Hitzebeständiges Glas mit Polypropylen Griff und Deckel.

Artikelnummer	Liter	mm
445907	1,8	Ø160x(H)185



208656

KAFFEEFILTERPAPIER Ø 25 CM

- ungebleicht
- U.a. für Kaffeegeräte von Hendi, Bravor und Animo
- Durchmesser Filter - 250 mm
- Durchmesser Unterseite Filter - 110 mm

Artikelnummer	Stückzahl	mm
208656	1000	Ø250x(H)70

KAFFEE PERKOLATOREN

- Energiesparend durch doppelwandige Edelstahlausführung
- Energieverbrauch um 20% niedriger als vergleichbare einwandige Kessel
- Geschweißte, silikonbeschichtete Edelstahlgriffe
- Mit eingebauter Filterwanne. Für grob gemahlene Kaffee ist kein Papierfilter notwendig.
- Der Perkulator hält den Kaffee nach dem Brühen auf Serviertemperatur
- Mit Füllstandsanzeige, Non-Drip Hahn und automatischer Rückstellung.
- Die Kontrollleuchte zeigt des Ende des Brühvorgangs sowie eine notwendige Entkalkung an.



211106

211205

211304

KAFFEE-PERKOLATOR DOPPELWANDIG

Artikelnummer	Liter	V	W	mm
211106	6	230	1500	Ø241x(H)480
211205	10	230	1500	Ø288x(H)530
211304	15	230	1500	Ø288x(H)602

Doppelwandig - bis zu
20% Energieeinsparung



Kein Filterpapier für grob gemahlenem
Kaffee benötigt, dank des Filtereinsatzes



Abtropfbehälter
mit Edelstahlgitter



PERKOLATOREN EINWANDIG

- Einwandige Edelstahl Ausführung
- Mit eingebauter Filterwanne. Für grob gemahlene Kaffee ist kein Papierfilter notwendig.
- Der Perkulator hält den Kaffee nach dem Brühen auf Serviertemperatur
- Mit Füllstandsanzeige, Non-Drip Hahn und automatischer Rückstellung.
- Die Kontrollleuchte zeigt des Ende des Brühvorgangs sowie eine notwendige Entkalkung an.



208007

208106

208205

KAFFEE-PERKOLATOR EINWANDIG

Artikelnummer	Liter	V	W	mm
208007	6	230	1500	336x310x(H)465
208106	10	230	1500	384x355x(H)530
208205	15	230	1500	384x355x(H)600

Mit Füllstandsanzeige



Anti - Drip Hahn



Kein Filterpapier für grob gemahlene Kaffee benötigt, dank des Filtereinsatzes



DOPPELWANDIGE HEISSGETRÄNKESPENDER

- Doppelwandig isolierte und hochglanzpolierte Edelstahlausführung verringert den Wärmeverlust durch Wärmeabstrahlung.
- Thermostatische Temperaturregelung bis 100°C
- Diese Eigenschaften verringern den Energieverbrauch um bis zu 20% gegenüber einwandigen Geräten
- Korpus und Tank aus Edelstahl
- Wartungsfreies Heizelement unter dem Tank
- Sämtliche Teile sind zur leichten Reinigung einfach zu entnehmen
- Punktgeschweißte und silikonbeschichtete Edelstahlgriffe
- Non-Drip Hahn
- Standrohr zur Anzeige des Füllstandes
- Entkalkungsanzeige
- Abtropfgitter aus Edelstahl
- Nicht geeignet für Kakao



211403



211502

HEISSGETRÄNKESPENDER DOPPELWANDIG

Artikelnummer	Liter	V	W	mm
211403	9,0	230	2200	Ø241x(H)480
211502	18,0	230	2200	Ø288x(H)602

Doppelwandig - bis zu
20% Energieeinsparung

Wartungsfreies Heizelement
unter dem Tank montiert

Abtropfbehälter
mit Edelstahlgitter



HEISSGETRÄNKESPENDER

- Einwandige Ausführung.
- Ideal für Glühwein und kochendes Wasser für Tee.
- Aufwärmzeit: ca. 50 Minuten.
- Temperatur stufenlos regelbar 94-99°C.
- Trockenkochschutz.
- Nicht geeignet für Kakao.



Wartungsfreies Heizelement unter dem Tank montiert



209882



209899

HEISSGETRÄNKESPENDER

Artikelnummer	Liter	V	W	mm
209882	10	230	2200	336x221x(H)474
209899	20	230	2200	384x268x(H)602

Mit Füllstandsanzeige



Anti - Drip Hahn



Wartungsfreies Heizelement unter dem Tank montiert





Mit Kartenhalter zum Beschriften

209905

HEISSGETRÄNKESPENDER

- Einwandige Ausführung
- Anti-Tropf Ablasshahn aus Polypropylen
- Autoreset-Funktion
- Hält Getränke automatisch auf Temperatur
- Reinigungsanzeige
- Temperatur stufenlos bis 100° C regelbar
- Für Glühwein geeignet
- Deckel umkehrbar für die Platzierung und das Warmhalten von Gläsern



Artikelnummer	Liter	V	W	mm
209905	30	230	2200	Ø 520x(H)500



240601

HEISSGETRÄNKESPENDER

- Emaillierter Kessel.
- Wärmeisolierte Griffe.
- Anti-Tropf Ablasshahn.
- Thermostat einstellbar bis 90°C.
- Ideal für Glühwein und heißes Wasser.
- Nicht geeignet für Heiße Schokolade oder Milch.



Artikelnummer	Liter	V	W	mm
240601	27	230	1800	460x480x(H)349

NEW!



209998

ELEKTRISCHER WASSERKOCHER 4,2 L

- Gehäuse und Heizelement aus Edelstahl 304.
- Griff, Deckel und Basis aus Polypropylen.
- Eingebautes und somit vor Beschädigungen geschütztes Heizelement, für längere Lebensdauer des Wasserkochers.
- Indikationsleuchte für Heizbetrieb.
- Mit Wasserstandsanzeige.
- Automatische Abschaltung wenn das Wasser kocht.
- Doppelter Trockenkochschutz.
- Nur für Wasser geeignet. Kochen von anderen Flüssigkeiten kann das Gerät beschädigen

Artikelnummer	Liter	V	W	mm
209998	4,2	230	2000	340x234x(H)290

NEW!



209981

ELEKTRISCHER WASSERKOCHER - 1,8 L

- Gehäuse und Heizelement aus Edelstahl 304.
- Griff, Deckel und Basis aus Polypropylen.
- 360 Grad Drehbasis.
- Eingebautes und somit vor Beschädigungen geschütztes Heizelement, für längere Lebensdauer des Wasserkochers.
- Indikationsleuchte für Heizbetrieb.
- Mit Wasserstandsanzeige.
- Automatische Abschaltung wenn das Wasser kocht.
- Doppelter Trockenkochschutz.
- Nur für Wasser geeignet. Kochen von anderen Flüssigkeiten kann das Gerät beschädigen.

Artikelnummer	Liter	V	W	mm
209981	1,8	230	1800	221x163x(H)249

NEW!

274149



274125



Das Bain-Marie Heizsystem gewährleistet, dass die Schokolade nicht am Boden anbrennen kann

**SCHOKOLADENSPENDER**

- Das Bain-Marie Heizsystem verhindert das Anbrennen der Schokolade.
- Der Boden des Behälters ist aus Edelstahl.
- Die Seiten aus Polycarbonat (PC).
- Abtropfbehälter mit Schwimmer und Überlaufwarner.
- Überhitzungsschutz.
- Durch das ständige Rühren wird eine homogene Konsistenz der Schokolade gewährleistet.
- Spezieller Ablasshahn.
- Temperaturbereich: +65°C bis +85°C.
- Benötigte Umgebungstemperatur: +10°C bis 32°C.

Artikelnummer	Liter	V	W	mm
274125	5	230	1006	410x280x(H)465
274149	10	230	1006	410x280x(H)580 NEW!

WARMHALTEVITRINIEN

NEW!



233726



233740

WARMHALTEVITRINE MIT 3 AUSLAGEN

- Doppelt verglaste Frontscheibe.
- Zugang mit 2 Schiebetüren auf der Rückseite.
- Edelstahlgehäuse.
- Oben angebrachte LED Innenbeleuchtung.
- 3 verchromte, höhenverstellbare Regalböden.
- Digitalanzeige mit Temperaturregelung.
- Temperaturbereich: 30° bis 90°C.

Artikelnummer	V	W	mm	
233726	120 Liter	230	1100	678x568x(H)686
233733	160 Liter	230	1500	857x568x(H)686

WARMHALTEVITRINE

- Zugang mit Türe auf der Rückseite.
- Beleuchtete Werbebox.
- Edelstahlgehäuse.
- Oben angebrachte Innenbeleuchtung.
- 3 verchromte, höhenverstellbare Regalböden.
- Digitalanzeige mit Temperaturregelung.
- Temperaturbereich: 30° bis 90°C

Artikelnummer	V	W	mm	
233740	97 Liter	230	800	460x448x(H)785



273982



273999

WARMHALTEVITRINE EINZELN

- Gehärtetes Glas an den Seiten mit gewölbter Frontscheibe.
- Edelstahlgehäuse.
- Infrarotheizung.
- Grosse Glastüre an der Rückseite für einfaches Befüllen.
- Einfach zu Reinigen.
- Mit herausnehmbarer Krümelschublade.
- Temperatur stufenlos regelbar bis 85 °C.
- Inklusive feinmaschigem GN 1/1 Rost für kleinere Lebensmittel.



Artikelnummer	V	W	mm	
273982	einzeln	230	400	554x376x(H)311

WARMHALTEVITRINE DOPPELT

- Gehärtetes Glas an den Seiten mit gewölbter Frontscheibe
- Edelstahlgehäuse
- Infrarotheizung
- Grosse Glastüre an der Rückseite für einfaches Befüllen
- Einfach zu Reinigen
- Mit herausnehmbarer Krümelschublade
- Temperatur stufenlos regelbar bis 85 °C
- Inklusive 2 feinmaschigen GN 1/1 Rosten für kleinere Lebensmittel



Artikelnummer	V	W	mm	
273999	doppelt	230	400	554x376x(H)432



233757

SUSHI VITRINE

- Doppelt verglaster Deckel.
- Zugang mit 2 Schiebetüren auf der Rückseite oder durch Öffnen des Deckels.
- Passend für 5x GN 1/3 Behälter.
- Weiß beschichtetes Edelstahlgehäuse.
- Oben angebrachte Innenbeleuchtung.
- Oben angebrachter Verdampfer.
- Digitalanzeige mit Temperaturregelung.
- Lüftungskühlung mit automatischer Abtauung.
- Temperaturbereich: 0° bis 12°C.
- Kältemittel R600a.
- Klimaklasse: 3

Artikelnummer	Liter	V	W	mm
233757	63	230	160	1307x450x(H)330



233689

AUFSATZ TIEFKÜHLVITRINE

- Dreifach verglaste Frontscheibe mit einfachem Öffnungssystem.
- Passend für 8x GN 1/6 oder 4x GN 1/3 Behälter.
- Edelstahlgehäuse.
- Digitalanzeige mit Temperaturregelung.
- Direktkühlung mit automatischer Abtauung.
- Höhenverstellbare Füße.
- Temperaturbereich: -18° bis -25°C.
- Kältemittel R600a.
- Klimaklasse: 4

Artikelnummer	Liter	V	W	mm
233689	77	230	162	805x666x(H)305



233672

AUFSATZ SALATVITRINE

- Doppelt verglaste Frontscheibe mit einfachem Öffnungssystem.
- Passend für 8x GN 1/6 oder 4x GN 1/3 Behälter.
- Edelstahlgehäuse.
- Digitalanzeige mit Temperaturregelung.
- Direktkühlung mit automatischer Abtauung.
- Höhenverstellbare Füße.
- Temperaturbereich: 0° bis 12°C.
- Kältemittel R600a.
- Klimaklasse: 4

Artikelnummer	Liter	V	W	mm
233672	67	230	105	767x612x(H)328



233702

AUFSATZ AUSLAGEVITRINE

- Doppelt verglaste Frontscheibe.
- Zugang mit 2 Schiebetüren auf der Rückseite.
- Edelstahlgehäuse.
- Oben angebrachte LED Innenbeleuchtung.
- 2 verchromte, höhenverstellbare Regalböden.
- Digitalanzeige mit Temperaturregelung.
- Lüftungskühlung mit automatischer Abtauung.
- Temperaturbereich: 0° bis 12°C.
- Kältemittel R600a
- Klimaklasse: N

Artikelnummer	V	W	mm	
233702	120 Liter	230	160	686x568x(H)686
233719	160 Liter	230	160	850x568x(H)686

AUFSATZ VITRINEN

- Ausgestattet mit einer doppelt verglasten, einfach zu öffnenden Tür.
- Mit Luftkanal um Kondensation abzuleiten und zu verhindern.
- Beschichtets Edelstahlgehäuse.
- Oben angebrachte Innenbeleuchtung.

NEW!

- Langlebige PVC beschichtete, höhenverstellbare Regalböden.
- Digitalanzeige mit Temperaturregelung.
- Lüftungskühlung mit automatischer Abtaung.
- Temperaturbereich: 0° bis 12°C.
- Kältemittel R600a
- Klimaklasse: N



233610



233627



233634

AUFSATZ KÜHLVITRINE 58 LITER

- 2 Regalböden.

Artikelnummer		V	W	mm
233610	Weiß	230	170	452x406x(H)816
233627	Schwarz	230	170	452x406x(H)816

AUFSATZ KÜHLVITRINE 68 LITER

- 3 Regalböden.

Artikelnummer		V	W	mm
233634	Weiß	230	170	452x406x(H)891

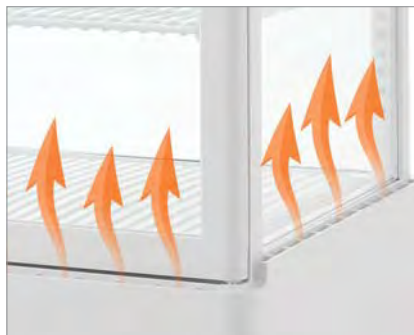

Luftkanal aussen um Kondensation abzuleiten und zu verhindern



Doppelt verglaste, einfach zu öffnende Türe



Digitale Steuerung



Höhenverstellbare Füße



Oben angebrachte Innenbeleuchtung



LED Beleuchtung

NEW!



233641



233658



233665

AUFSATZ KÜHLVITRINE 78 LITER - 3 Regalböden.

Artikelnummer	V	W	mm	
233641	Weiß	230	170	452x406x(H)966
233658	Schwarz	230	170	452x406x(H)966

AUFSATZ KÜHLVITRINE 98 LITER - 4 Regalböden.

Artikelnummer	V	W	mm	
233665	Weiß	230	190	452x406x(H)1116

KÜHLVITRINE 280 LITER - 5 Regalböden.

Artikelnummer	V	W	mm
233696	230	290	556x526x(H)1913



233696



4 Räder,
2 davon gebremst



Doppelt verglaste,
einfach zu öffnende Türe

SCHOCKFROSTER



- Diese Serie erlaubt ihnen eine rasche Kühlung und Gefrieren von fertig zubereiteten Gerichten.
- Gehäuse und Kühlkammer aus hochwertigem Edelstahl.
- Kühlkammer mit abgerundeten Ecken zur einfacheren Reinigung.
- Einschubschienen (70 mm Abstand, bei 232194 105 mm) sowohl für Gastronorm 1/1 als auch für Bäckernorm 600x400 geeignet.
- Isolierung: 60 mm Polyurethan eingefüllt mit sehr hohem Druck um eine bestmögliche thermische Isolierung zu gewährleisten.
- Abnehmbare obere Abdeckung.

- Automatisch schließende Tür mit Magnetchichtung.
- Elektronische Steuerung.
- Eingebauter Temperaturfühler.
- Umlüftkühlung/-gefriersystem.
- Sicherer Betrieb bis zu einer Umgebungstemperatur bis +43°C und einer relativen Luftfeuchtigkeit von 65%.
- Kühlflüssigkeit: R404a/R507
- Kühlung von +70°C auf +3°C (ca 90 Min), von +70°C auf -18°C (ca 240 Min), oder mit Zeiteinstellung (ohne Temperaturziel)
- Höhenverstellbare Edelstahlfüsse.

Schockkühlen von 90°C auf +3°C.

Dank dieses Vorgangs, werden Lebensmittel in kürzester Zeit auf 3°C abgekühlt gemäß den HACCP Richtlinien. Die kurze Abkühlzeit auf 3°C reduziert das Bakterienwachstum im Temperaturbereich +65° C bis 10° C. Durch die schnelle Abkühlung bleiben die Qualität, Farben und der Geschmack der Lebensmittel erhalten und zudem verlängert sich die Haltbarkeitsdauer

Schockfrost von + 90°C auf -18°C

Leistungsstarkes Kühlsystem durch Zufuhr von -40°C kalter Luft in die Kammer. Schnelles kühlen der Kerntemperatur der Lebensmittel auf -18°C. Dieser Vorgang verhindert das Bilden von großen Eiskristallen auf den Lebensmittel, welche die Struktur der Lebensmittel verändern. Das Schockfrost bilden viele kleine Kristalle und somit bleiben die Qualität, Farben, der originale Geschmack der Lebensmittel erhalten und zudem verlängert sich die Haltbarkeitsdauer.

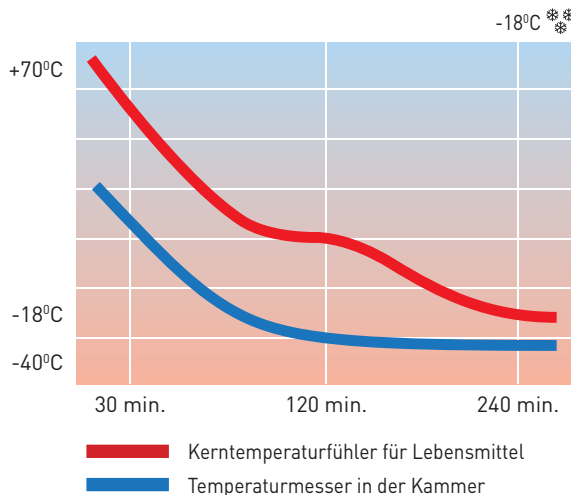
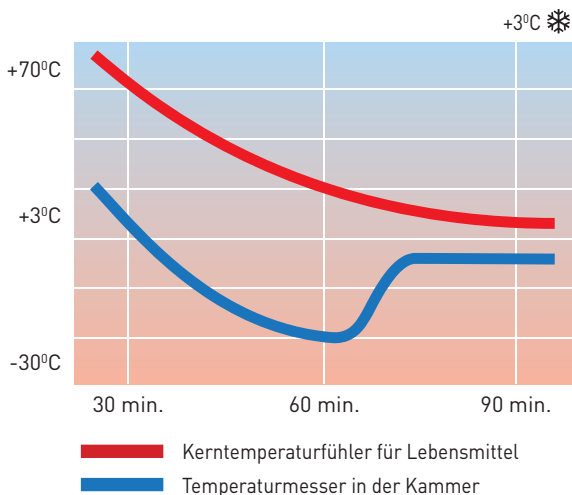

Inklusive Kerntemperaturfühler



Die Kammer hat Einschübe (Abstand 70mm) passend für GN 1/1 und auch 600x400 mm Bleche





232163

SCHOCKFROSTER 3X GN 1/1

- Kühlraum passend für Einschübe: 3x GN 1/1 oder 2 x 600x400 mm.
- Kühlraum Abmessungen: 610x410x(H)280 mm.
- 3 Einschubmöglichkeiten mit 70 mm Abstand zueinander.
- Leistung Kühlen auf +3°C: 14 kg.
- Leistung Gefrieren auf -18°C: 11 kg.
- Gewicht: 50 kg.

Artikelnummer	V	W	mm
232163	230	1150	750x740x(H)720/750



232170

SCHOCKFROSTER 5 X GN 1/1

- Kühlraum passend für Einschübe: 5x GN 1/1 oder 5 x 600x400 mm.
- Kühlraum Abmessungen: 610x410x(H)410 mm
- 5 Einschubmöglichkeiten mit 70 mm Abstand zueinander.
- Leistung Kühlen auf +3°C: 20 kg
- Leistung Gefrieren auf -18°C: 15 kg
- Gewicht: 71 kg

Artikelnummer	V	W	mm
232170	230	1420	750x740x(H)850/880



232194

SCHOCKFROSTER 7 X GN 1/1

- Kühlraum passend für Einschübe: 7x GN 1/1 oder 7 x 600x400 mm.
- Kühlraum Abmessungen: 610x410x(H)760 mm
- 7 Einschubmöglichkeiten mit 105 mm Abstand zueinander.
- Leistung Kühlen auf +3°C: 25 kg
- Leistung Gefrieren auf -18°C: 20 kg
- Gewicht: 90 kg

Artikelnummer	V	W	mm
232194	230	1490	750x740x(H)1260/1290

Kammer und Gehäuse aus Edelstahl



232187

SCHOCKFROSTER 10 X GN 1/1

- Kühlraum passend für Einschübe: 10x GN 1/1 oder 10x 600x400 mm.
- Kühlraum Abmessungen: 610x410x(H)760 mm
- 10 Einschubmöglichkeiten mit 70 mm Abstand zueinander.
- Leistung Kühlen auf +3°C: 25 kg
- Leistung Gefrieren auf -18°C: 20 kg
- Gewicht: 90 kg

Artikelnummer	V	W	mm
232187	230	1490	750x740x(H)1260/1290

KÜHL- UND TIEFKÜHLSCHRÄNKE PROFI LINE



- Gehäuse Innen und Außen aus hochwertigem Edelstahl, mit Ausnahme der äußeren Rückwand, welche aus verzinktem Stahl gefertigt ist.
- Mit Umluftkühlung und Partikelfilter.
- Oben aufliegender EMBRACO Kompressor.
- Isolierung: 60 mm Polyurethan
- Kühlkammer, passend für Gastronorm 2/1.

- Selbstschließende verriegelbare Türe, linksöffnend
- Komfortabler geschwungener Türgriff.
- Auf Rädern, von denen 2 Lenkrollen sind.
- Digitalanzeige und elektronisches Thermostat.
- Tropenklasse: Sicherer Betrieb bis zu einer Umgebungstemperatur von bis zu 43°C.



232118
232132

Kammer und Gehäuse aus Edelstahl



232125
232149

KÜHLSCHRANK 670 L PROFI LINE

- Kühlflüssigkeit: R134a.
- Kühlraumabmessung: 610x635x(H)1540 mm.
- Inklusive 3 Fachböden Gastronorm 2/1.
- Gewicht: 120 kg.

Artikelnummer	max	V	W	mm
232118	0/+8°C	230	338	730x845x(H)2130

KÜHLSCHRANK ZWEITÜRIG 1300 L PROFI LINE

- Kühlflüssigkeit: R134a.
- Kühlraumabmessung: 1194x635x(H)1540 mm.
- Inklusive 3 Fachböden Gastronorm 2/1.
- Gewicht: 175 kg.

Artikelnummer	max	V	W	mm
232125	+1 /+8°C	230	390	1314x845x(H)2130

TIEFKÜHLSCHRANK 670 L PROFI LINE

- Inklusive 3 Fachböden Gastronorm 2/1.
- Kühlkammer Abmessungen: 610x635x(H)1540.
- Kühlflüssigkeit: R404a.
- Gewicht: 120 kg.

Artikelnummer	max	V	W	mm
232132	-22/-17°C	230	520	730x845x(H)2130

TIEFKÜHLSCHRANK ZWEITÜRIG 1300 L PROFI LINE

- Inklusive 3 Fachböden Gastronorm 2/1.
- Kühlkammer Abmessungen: 1194x635x(H)1540.
- Kühlflüssigkeit: R404a.
- Gewicht: 185 kg.

Artikelnummer	max	V	W	mm
232149	-22/-14°C	230	830	1314x845x(H)2130

Elektronische Temperatursteuerung



Dynamische Ventilator Kühlung



Selbstschließende, abschließbare Türe

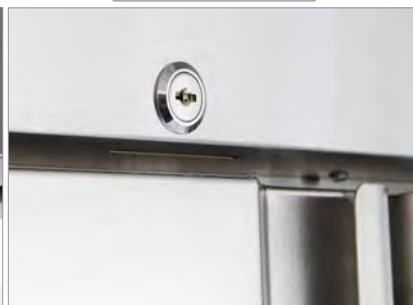

KÜHLTISCH ZWEITÜRIG PROFI LINE

- Gehäuse Innen und Außen aus hochwertigem Edelstahl, mit Ausnahme der äußeren Rückwand, welche aus verzinktem Stahl gefertigt ist.
- Mit Umluftkühlung.
- EMBRACO Kompressor.
- Doppeltür Kühlkammer, passend für Gastronorm 1/1.
- Digitalanzeige.
- Tropenklasse: Sicherer Betrieb bis zu einer Umgebungstemperatur von bis zu 43°C.
- Temperaturbereich: -2/+8°C
- Kühlfähigkeit: R134a

Artikelnummer	max	V	W	mm
232040	-2/+8°C	230	250	1360x700x(H)850



232040

Kammer und Gehäuse aus Edelstahl

KÜHLTISCH DREITÜRIG PROFI LINE

- Gehäuse Innen und Außen aus hochwertigem Edelstahl, mit Ausnahme der äußeren Rückwand, welche aus verzinktem Stahl gefertigt ist.
- Mit Umluftkühlung.
- EMBRACO Kompressor.
- Dreitürige Kühlkammer, passend für Gastronorm 1/1.
- Digitalanzeige.
- Tropenklasse: Sicherer Betrieb bis zu einer Umgebungstemperatur von bis zu 43°C.
- Temperaturbereich: -2/+8°C.
- Kühlfähigkeit: R134A

Artikelnummer	max	V	W	mm
232057	-2/+8°C	230	300	1795x700x(H)850



232057

Kammer und Gehäuse aus Edelstahl

TIEFKÜHLTISCH ZWEITÜRIG PROFI LINE

- Gehäuse Innen und Außen aus hochwertigem Edelstahl, mit Ausnahme der äußeren Rückwand, welche aus verzinktem Stahl gefertigt ist.
- Mit Umluftkühlung.
- EMBRACO Kompressor.
- Doppeltür Kühlkammer, passend für Gastronorm 1/1.
- Digitalanzeige.
- Tropenklasse: Sicherer Betrieb bis zu einer Umgebungstemperatur von bis zu 43°C.
- Temperaturbereich: -22/-17°C
- Kühlfähigkeit: R404a

Artikelnummer	max	V	W	mm
232064	-18/-22°C	230	300	1360x700x(H)850



232064

KÜHLTISCHE KITCHEN LINE

- Gehäuse Innen und Außen aus hochwertigem Edelstahl.
- Venitlator unterstützte Kühlung.
- Isolierung: 35 mm (Material: C5H10)
- Digitalanzeige, elektronisches Thermostat.
- EMBRACO Kompressor
- Kompressor: EMT65HLR mit 0,25 PS
- Kühlmittel: R134a (200 g).
- Klimaklasse: N



- Sicherer Betrieb bis zu einer Umgebungstemperatur bis zu +43°C.
- Durchschnittlicher täglicher Stromverbrauch: 4,5 KW
- Geschwungene, komfortabel zu öffnende Tür mit eingelassenem Griff.
- 4 höhenverstellbare Plastikfüsse.



232019

Kammer und Gehäuse aus Edelstahl



232026

KÜHLTISCH ZWEITÜRIG KITCHEN LINE

- Inklusive 2 Fachboden 335x570 mm, belastbar bis 15 kg (bei gleichmäßiger Verteilung)
- Kühlraumabmessungen: 830x595x(H)500 mm.
- Kühlraum: 300 L
- Gewicht 72 kg

Artikelnummer	max	V	W	mm
232019	+2/+8°C	230	250	900x700x(H)880

KÜHLTISCH DREITÜRIG KITCHEN LINE

- Inklusive 3 Fachboden 335x570 mm, belastbar bis 15 kg (bei gleichmäßiger Verteilung)
- Kühlraumabmessungen: 1295x595x(H)500 mm.
- Kühlraum: 380 L
- Gewicht 90 kg

Artikelnummer	max	V	W	mm
232026	+2/+8°C	230	270	1365x700x(H)880



232927

9x GN 1/4



232910

7x GN 1/4



232903

5x GN 1/4

AUFSATZKÜHLVITRINE

- Die Kühlvitrine ist geeignet für GN 1/4 Behälter bis zu 150 mm tief.
- Behälter sind im Lieferumfang nicht enthalten.

Artikelnummer		V	W	mm
232903	5 x GN 1/4	230	170	1200x335x(H)430
232910	7 x GN 1/4	230	170	1500x335x(H)430
232927	8 x GN 1/4	230	170	1800x335x(H)430

SALADETTE

- Mit digitalem Thermostat und LCD-Display
- Automatisches Abtausystem
- Kühlflüssigkeit R134a
- Umluftkühlung
- Mit verstellbaren Füßen, inklusive 2 Fachböden.
- Lieferung ohne Gastronormbehälter
- Temperaturbereich: +2/+10°C



Lieferung
ohne
GN-Behälter



232804

SALADETTE

- Fixierbarer Klappdeckel aus Edelstahl, bietet Platz z.B. für 2x GN 1/1 und 3x GN 1/6 bis zu eine Tiefe von 150 mm.
- Auslieferung ohne Gastronormbehälter.
- Zweitüriger Kühlraum nach Gastronorm 1/1 Standard
- 2 Fachböden 575x335 mm im Lieferumfang enthalten.

Artikelnummer	V	W	mm
232804	230	250	900x698x(H)850



232859



PIZZATISCH ZWEITÜRIG

- Mit Granitarbeitsplatte.
- Zweitüriger Kühlraum nach Gastronorm 1/1 Standard.
- 2 Fachböden 575x335 mm im Lieferumfang enthalten.

Artikelnummer	max	V	W	mm
232859	+2/+8°C	230	250	900x700x(H)1100

Kammer und
Gehäuse aus
Edelstahl



232033



PIZZATISCH DREITÜRIG

- Mit Aufsatzkühlvitrine geeignet für 6 x GN 1/4 Behälter (Abmessungen: 1400x355x(H)225mm).
- Gehäuse Innen und Außen aus hochwertigem Edelstahl, mit Ausnahme der äußeren Rückwand, welche aus verzinktem Stahl gefertigt ist.
- Mit Granitarbeitsplatte.
- Inklusiv 2 Einschüben 575x335 mm
- EMBRACO Kompressor.
- Doppeltür Kühlkammer, passend für Gastronorm 1/1.
- Selbstschließende Türen.

Artikelnummer	max	V	W	mm
232033	+2/+8°C	230	270+170	1400x700x(H)1445



VITRINENBLECH SILBER



Artikelnummer	mm
808511	600x400x(H)20
808504	400x300x(H)20



VITRINENBLECH GOLD



Artikelnummer	mm
808573	600x400x(H)20
808566	400x300x(H)20



568200

FLEISCHWANNE
– Schwarzes Melamin

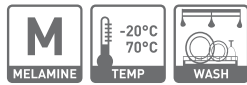

Artikelnummer	mm
568101	290x160x(H)35
568200	350x250x(H)40
568309	420x280x(H)60



568507

FLEISCHBEHÄLTER
– Schwarzes Melamin

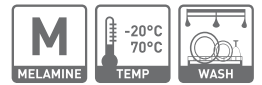

Artikelnummer	mm
568408	290x160x(H)60
568507	300x190x(H)80



568804

FLEISCHBEHÄLTER
– Schwarzes Melamin

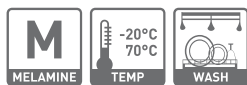

Artikelnummer	mm
568804	280x210x(H)60



569108

AUSLAGEPLATTE
– Schwarzes Melamin

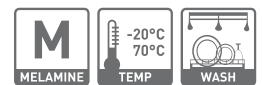

Artikelnummer	mm
569009	270x210x(H)17
569016	300x150x(H)17
569108	300x190x(H)17
569207	350x240x(H)17



407202

AUSLAGEPLATTE
– Mit geprägten Füßen



Artikelnummer	mm
407202	240x170



407400

AUSLAGEPLATTE



Artikelnummer	mm
407400	345x245



408308

AUSLAGEPLATTE



Artikelnummer	mm
408308	310x230



508305

FLEISCHWANNE



Artikelnummer	mm
508107	260x200x(H)48
508206	310x240x(H)48
508305	360x275x(H)52
508404	410x315x(H)55



429419

BRÖTCHENHALTER
– Für 7 Brötchen



Artikelnummer	mm
429419	475x105x(H)60



GEMÜSESCHNEIDER PROFI LINE

- Geeignet zum Schneiden großer Mengen Gemüse.
- Beinhaltet 5 verschiedene Messer für unterschiedliche Schneidresultate:
Schneidscheiben: 2 und 4 mm, Raspelscheiben 3, 5 und 7 mm.
- Große Öffnung mit Hebel zum Beigeben großer Stücke.
- Kleine Öffnung zum Beigeben kleiner Stücke.
- Gehäuse aus Aluminiumguss.
- 2 Schutzsysteme: 1 Schutz - Fixierschraube für den Deckel, 2 Schutz - elektromagnetischer Sensor (beim Öffnen des Deckels schaltet sich das Gerät ab).
- Gewicht: 24 kg

Artikelnummer	V	W	mm
231807	230	550	540x240x(H)450



Sehen Sie sich hier den Film an

Große Öffnung mit Hebel zum Beigeben von großen Stücken



Kleine Öffnung mit Stößel zum Beigeben kleiner Stücke

**Inklusive 5 Messer:
Schneidscheiben 2 und 4 mm;
Raspelscheiben: 3, 5 und 7 mm**



231807



280096

**SCHNEIDSCHNEIBEN**

- Nur passend für Gemüseschneider 231807 & 231852

Artikelnummer	Stärke (mm)	Typ
280096	1	DF-1
280102	2	DF-2
280126	4	DF-4
280201	6	DF-6
280218	8	DF-8
280225	10	DF-10

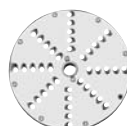

280317

**REIBESCHNEIBEN**

- Nur passend für Gemüseschneider 231807 & 231852

Artikelnummer	Stärke (mm)	Typ
280294	2	DT-2
280300	3	DT-3
280416	4,5	DT-5
280317	7	DT-7



280621

**RASPELSCHNEIBE**

- Nur passend für Gemüseschneider 231807 & 231852

Artikelnummer
280621

AL
DIE-CAST

S.S.
STAINLESS STEEL

GEMÜSESCHNEIDER PROFESSIONAL

- Geeignet zum Schneiden großer Mengen Gemüse.
- Großer Einfülltrichter zum Beigeben des ganzen Kohlkopfes bis Ø 165 mm.
- Kleiner Einfülltrichter zum Beigeben von langen Gemüsesorten, z.B. Karotten, Gurken bis Ø 55 mm.
- Gehäuse der Schneidkammer aus Aluminiumguss, unterer Teil des Gehäuses aus Edelstahl.
- Bedienerfreundlicher Druckhebel.
- Luftgekühlter, leistungsstarker Motor (750 W = 1 PS).
- Niederspannungssteuertasten STOP, START (24 V).
- 2 Sicherungen: Automatische Abschaltung bei Anheben des Druckhebels sowie nach dem Heben des oberen Deckels der Schneidkammer.
- Automatisches Einschalten beim Absenken des Druckhebels.
- Einfacher und schneller Austausch der Schneidscheiben.
- 5 Scheiben in der Standardausstattung:
 - Gemüsescheibe 2 mm (Scheibe mit 3 Messern)
 - Gemüsescheibe 4 mm (Scheibe mit 3 Messern)
 - Gemüseraspel 3 mm
 - Gemüseraspel 5 mm
 - Gemüseraspel 7 mm
- Ausgangsscheibe
- 4 rutschfeste GummifüÙe.
- Geschwindigkeit: 300 U/Min.
- Gewicht: 25 kg.



231852

Artikelnummer	V	W	mm
231852	230	750	500x250x(H)470



Inklusive 5 Messer:
Schneidscheiben
 2 und 4 mm;
Raspelscheiben:
 3, 5 und 7 mm

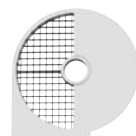

280386



WÜRFELGATTER

- Nur passend für Gemüseschneider 231807 & 231852
- Gebrauch nur in Verbindung mit einer Schneidscheibe möglich

Artikelnummer	Stärke (mm)	Typ
280379	8x8	PS-8
280386	10x10	PS-10



280607



POMMES GATTER

- Nur passend für Gemüseschneider 231807 & 231852
- Gebrauch nur in Verbindung mit einer Schneidscheibe möglich

Artikelnummer	Stärke (mm)	Typ
280607	8	DQ-8
280614	10	DQ-10



280423



JULIENNESCHNEIDSCHNEIBEN

- Nur passend für Gemüseschneider 231807 & 231852

Artikelnummer	Stärke (mm)	Typ
280423	3x3	DQ-3



280690

REGAL FÜR 18 SCHNEIDSCHNEIBEN

Artikelnummer	mm
280690	400x250x(H)90



NEW!

GEMÜSESCHNEIDER KITCHEN LINE

- Geeignet zum Schneiden großer Mengen Gemüse.
- Beinhaltet 4 verschiedene Messer für unterschiedliche Schneidresultate: Schneidscheiben: 2 und 4 mm, Raspelscheiben 3 und 7 mm.
- Große Öffnung mit Hebel zum Beigeben großer Stücke.
- Kleine Öffnung zum Beigeben kleiner Stücke.
- Leistungsstarker Motor: 1500 U/Min
- Gehäuse aus Kunststoff.

Artikelnummer	V	W	mm
222683	230	300	430x285x(H)580

222683



NEW!



STABMIXER

- Kunststoffgehäuse mit Edelstahl Rührstab.
- Gekreuzte Messer mit Titaniumbeschichtung.
- Leistungsstarker 250 W Motor, 6 Geschwindigkeiten mit LCD Display.
- Maximale Geschwindigkeit: 13000 U/Min.
- Geeignet für 1 - 4 Liter.

Artikelnummer	V	W	mm
222157	230	250	358x217x380

222157



STABMIXER PROFI LINE

- Professionelle Ausführung.
- Gehäuse aus faserverstärktem Nylon.
- Edelstahlstab und -messer.
- Leicht zu reinigen.



224335,
224380
& 224359 mit
Digitalanzeige

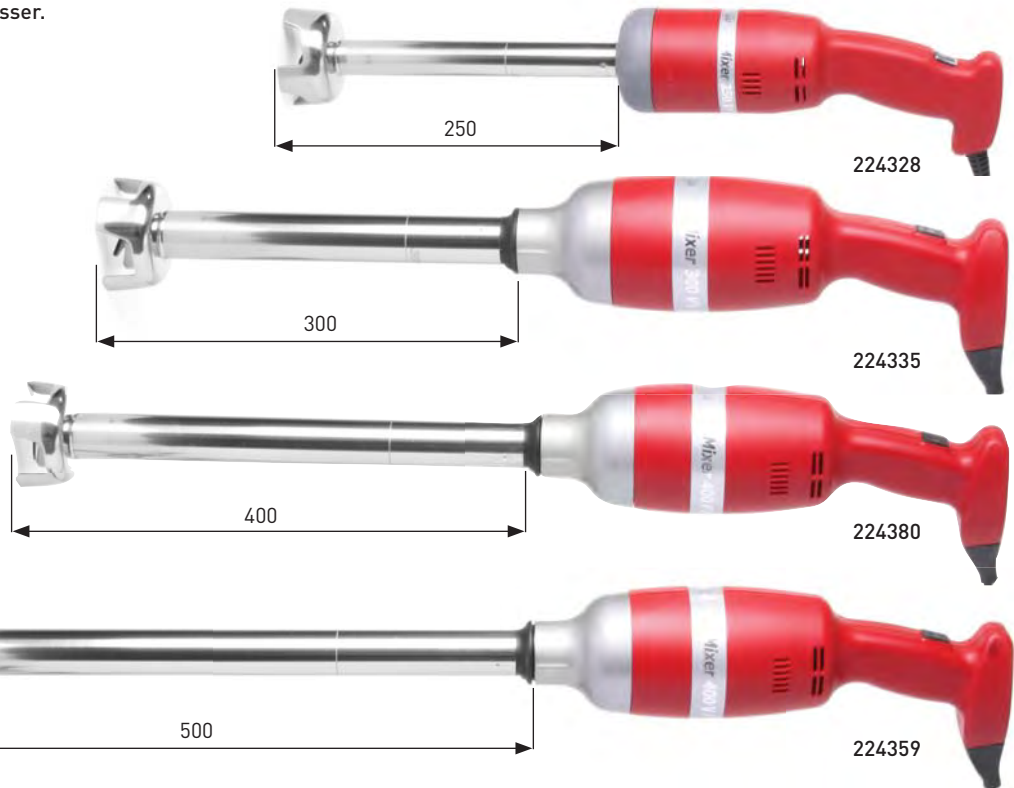

STABMIXER PROFI LINE 250 - MIT FIXER GESCHWINDIGKEIT

- Stablänge: 250 mm.
- Geeignet für bis zu 20 Liter.
- Gewicht 1,45 kg.
- Geschwindigkeit: 15.000 U/Min.

Artikelnummer	V	W	mm
224328	230	250	Ø75x285

STABMIXER PROFI LINE 300 - GESCHWINDIGKEIT REGELBAR

- Elektronisches Steuerungsfeld (9 Stufen).
- Stablänge: 300 mm.
- Geeignet für bis zu 50 Liter.
- Gewicht 3,45 kg.
- Geschwindigkeit: 2.000 - 9.000 U/Min.
- Maximalgeschwindigkeit: 13.000 U/Min.

Artikelnummer	V	W	mm
224335	230	300	Ø100x350

STABMIXER PROFI LINE 500 - GESCHWINDIGKEIT REGELBAR

- Elektronisches Steuerungsfeld (9 Stufen).
- Stablänge: 500 mm.
- Geeignet für bis zu 100 Liter.
- Gewicht 4,10 kg.
- regelbare Geschwindigkeit: 2.000 - 9.000 U/Min.
- Maximale Geschwindigkeit: 15.000 U/Min.

Artikelnummer	V	W	mm
224359	230	400	Ø100x350

STABMIXER PROFI LINE 400 - GESCHWINDIGKEIT REGELBAR

- Mit Schneebesens und Halterung zur Wandmontage
- Elektronisches Steuerungsfeld (9 Stufen)
- Leicht zu reinigen
- Stablänge: 400 mm
- Geeignet für bis zu 80 Liter
- Gewicht 4,10 kg
- Geschwindigkeit: 2.000 - 9.000 U/Min

Artikelnummer	V	W	mm
224380	230	400	Ø100x350

SCHNEEBESEN FÜR STABMIXER PROFI LINE 300 & 500

- Mit 2 Schneebesens.
- Einfache und Sichere Montage.

Artikelnummer	mm
224342	Ø120x330

WANDHALTERUNG

Artikelnummer
934029



224342



Mit Halterung zur
Wandmontage

STABMIXER KITCHEN LINE

- Ausführung für den professionellen Einsatz in Eisdielen, Restaurants und Hotelküchen, Stabmixer für die Zubereitung von u.a.: Eis-Mischungen, Gemüsesuppen, Musen, Soßen, Füllungen sowie Mayonnaise, Tomatenmark, Pesto etc.



- Luftgekühlter Motor
- Gehäuse mit ergonomischem Griff aus beständigem Kunststoff

222171

222188



ANTRIEB DES STABMIXERS KITCHEN LINE

- REGELBARE GESCHWINDIGKEIT

- Geschwindigkeit: Ca. 4,000 - 16,000 U/Min.
- Gewicht (nur Antrieb): 1,76 kg

Artikelnummer	kg	V	W	mm
222171	2,5	230	350	ø91x359

ANTRIEB DES STABMIXERS KITCHEN LINE

- REGELBARE GESCHWINDIGKEIT

- Geschwindigkeit: Ca. 4,000 - 16,000 U/Min.
- Gewicht (nur Antrieb): 1,98 kg

Artikelnummer	kg	V	W	mm
222188	3,1	230	500	ø91x359

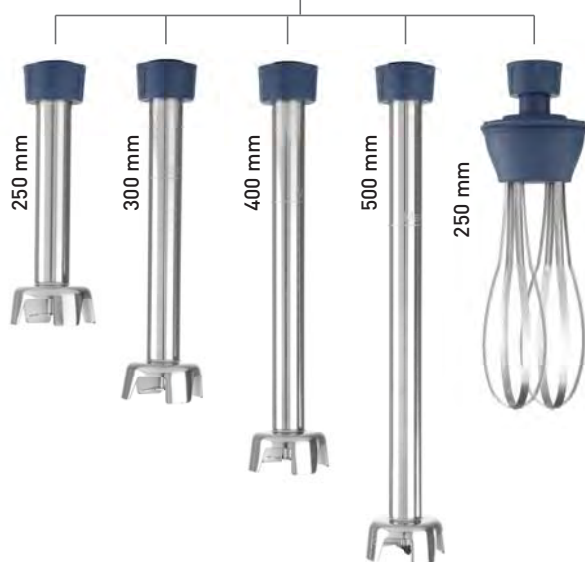

RÜHRSTAB FÜR STABMIXER

- Stab und Messer aus Edelstahl.
- Passend für Stabmixer Kitchen Line 222171, 222188.

Artikelnummer	kg	mm
222225	0,5	250
222232	1,3	300
222249	1,5	400
222256	1,7	500

SCHNEEBESEN FÜR MIXER 222171 & 222188

- Bestehend aus zwei Einzelbesen aus Edelstahl.
- Einfache und sichere Befestigung an die Antriebs-scheibe.

Artikelnummer	kg	mm
222263	0,5	250



222140

160 mm

STABMIXER KITCHEN LINE 160 - GESCHWINDIGKEIT REGELBAR

- Stab und Messer aus Edelstahl: Länge: 160 mm, Ø 25 mm
- Geschwindigkeit: Ca. 4,000 - 20,000 U/Min.
- Gewicht zusammen mit dem Stab: 1,61 kg

Artikelnummer	kg	V	W	mm
222140	1,45	230	220	ø75x464

222164

180 mm



SCHNEEBESEN FÜR MIXER 222140

- Bestehend aus zwei Schneebeesen aus Edelstahl.
- Einfache und sichere Befestigung an den Motor.

Artikelnummer	kg	mm
222164	0,4	185

**PROFESSIONELLER PLANETENRÜHRER
7 LITER**

- Hochwertiges Gussstahl Gehäuse, Spritzgussdeckel und Schüsselabdeckung aus Kunststoff.
- Hochleistungs Schneckenantrieb und Zahnräder.
- Mehrere eingebaute Sicherheitsabschalter sorgen für höchste Sicherheit und bestmöglichen Überlastschutz.
- Inklusive Schüssel, Schläger, Schneebesen und Teighaken aus Edelstahl.
- Übersichtliches digitales Bedienfeld.
- Geeignet für 1,8 kg Mehl.
- Mit kippbarem Mischkopf zur einfachen Reinigung.
- Automatische Abschaltung wenn der Kopf oder die Schüsselabdeckung angehoben wird.
- 3 einstellbare Geschwindigkeiten: 128/252/545 U/Min.

Artikelnummer	Liter	V	W	mm
222829	7	230	650	240x420x(H)425



222829

PROFESSIONELLER PLANETENRÜHRER 10 LITER

- Hochwertiges Gussstahl Gehäuse, Spritzgussdeckel und Schüsselabdeckung aus Chromdraht.
- Hochleistungs Schneckenantrieb und Zahnräder.
- Mehrere eingebaute Sicherheitsabschalter sorgen für höchste Sicherheit und bestmöglichen Überlastschutz.
- Inklusive Schüssel, Schläger, Schneebesen und Teighaken aus Edelstahl.
- Einfache und übersichtliche Bedienung.
- Geeignet für 2,5 kg Mehl.
- Schüssel mit Griffen für leichteren Transport.
- Automatische Abschaltung wenn die Schüssel fehlt oder angehoben wird.
- 3 einstellbare Geschwindigkeiten: 148/244/480 U/Min.

Artikelnummer	Liter	V	W	mm
222836	10	230	600	450x470x(H)600



222836
222843

PROFESSIONELLER PLANETENRÜHRER 20 LITER

- Hochwertiges Gussstahl Gehäuse, Spritzguss Deckel und Schüsselabdeckung aus Chromdraht.
- Hochleistungs Schneckenantrieb und Zahnräder.
- Mehrere eingebaute Sicherheitsabschalter sorgen für höchste Sicherheit und bestmöglichen Überlastschutz.
- Inklusive Schüssel, Schläger, Schneebesen und Teighaken aus Edelstahl.
- Einfach und übersichtliche Bedienung.
- Maximale Mehl Verarbeitungsmenge: 5 kg.
- Mit praktischem Griff zum Anheben der Schüssel.
- Sicherheitsabschalter am Hub und an der Schüsselfixierung.
- 3 einstellbare Geschwindigkeiten: 197/317/462 U/Min.

Artikelnummer	Liter	V	W	mm
222843	20	230	1100	490x540x(H)780



FLEISCHWÖLFE



FLEISCHWOLF PROFI LINE 12

- Hochwertiges Profi - Gerät.
- Schnecke aus eloxierter Aluminiumlegierung.
- Gehäuse, Antriebswelle und Fleischwanne aus Edelstahl.
- Stößel aus Polyethylen.
- Zahngetriebe mit Ölwanne (sehr leise).
- Siebdurchmesser 70 mm mit Ø 6 mm Lochung.
- Gewicht 19 kg.
- Nicht für den Dauerbetrieb geeignet.
- Verarbeitungsmenge 200 kg/h.

Artikelnummer	V	W	mm
282199	230	750	370x220x(H)440



282199



282267

SIEB FÜR FLEISCHWOLF

- ø 70 mm

Artikelnummer	geeignet für	mm
282229	282199	Ø 8
282236	282199	Ø 6
282243	282199	Ø 4,5
282250	282199	Ø 3
282267	282199	Ø 2



282359

MESSER

Artikelnummer	geeignet für
282359	282199

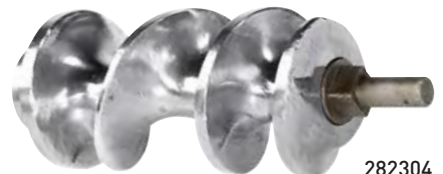

282304

SCHNECKENSCHRAUBE

- Hergestellt aus eloxiertem Aluminium

Artikelnummer	geeignet für
282304	282199



FLEISCHWOLF PROFI LINE 22

- Hochwertiges Profi - Gerät.
- Schnecke aus eloxierter Aluminiumlegierung.
- Gehäuse, Antriebswelle und Fleischwanne aus Edelstahl.
- Stößel aus Polyethylen.
- Zahngetriebe mit Ölwanne (sehr leise).
- Siebdurchmesser 70 mm mit Ø 6 mm Lochung.
- Gewicht 24 kg.
- Nicht für den Dauerbetrieb geeignet.
- Verarbeitungsmenge 300 kg/h.

Artikelnummer	V	W	mm
282007	230	1100	430x250x(H)510

282007



282052

SIEB FÜR FLEISCHWOLF
- ø 82 mm



282076

MESSER



282069

SCHNECKENSCHRAUBE
- Hergestellt aus eloxiertem Aluminium

Artikelnummer	geeignet für	mm
282014	282007	ø8
282021	282007	ø6
282038	282007	ø4,5
282045	282007	ø3
282052	282007	ø2

Artikelnummer	geeignet für
282076	282007

Artikelnummer	geeignet für
282069	282007



FLEISCHWOLF KITCHEN LINE 12

- Hochwertiges Profi - Gerät zum Verarbeiten aller knochenlosen Fleischsorten.
- Edelstahl Einschub, Einfüllstutzen aus einer speziellen Aluminiumlegierung.
- Messer und Schnecke aus Edelstahl, Trichter aus Gusseisen.
- Inklusive Füllrohr und 2 x ø 70 mm Scheiben mit Lochdurchmesser ø 6 und 8 mm.
- Einfache Demontage zur einfachen Reinigung.
- Motor mit Überhitzungsschutz.
- Anti-Rutsch-FüÙe.
- Verarbeitungsleistung: 100 kg/h
- Nicht geeignet für den Dauerbetrieb.

Artikelnummer	V	W	mm
210802	230	550	432x261x(H)484

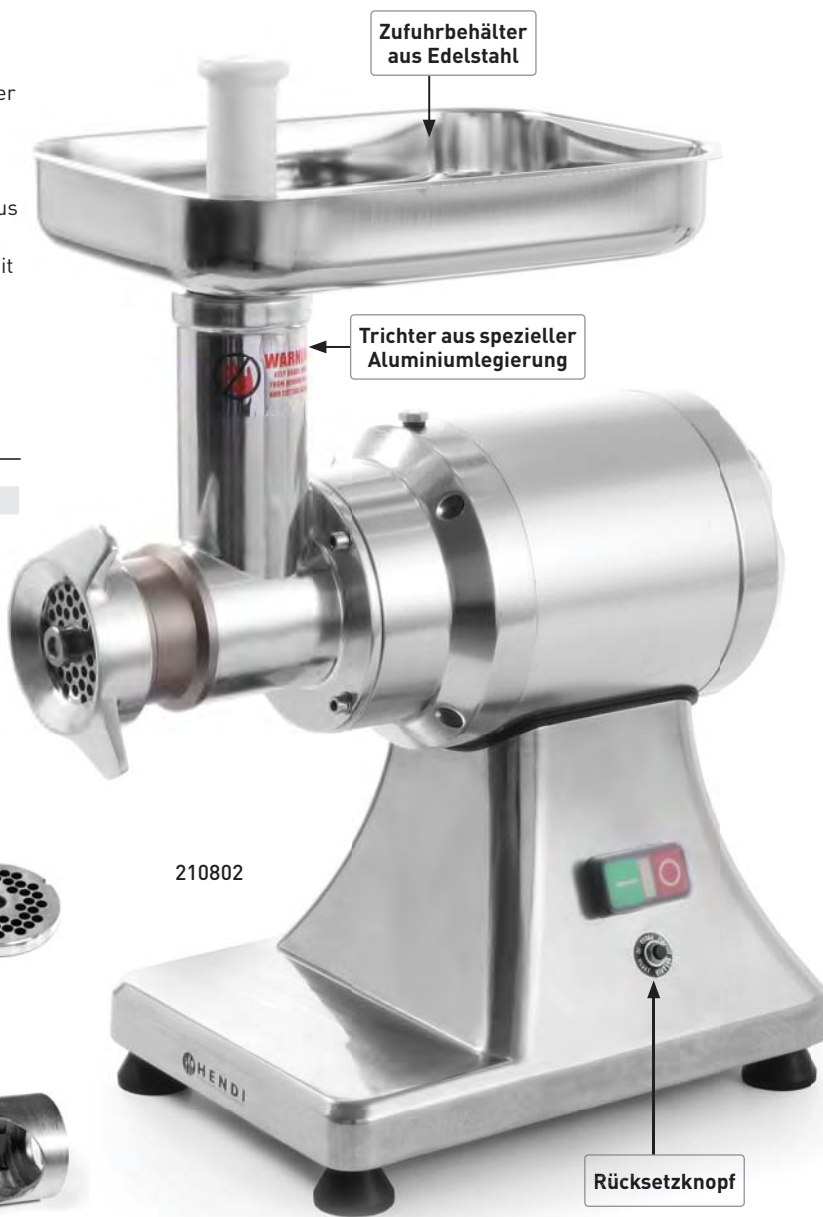

931233



931240



931257

SIEB FÜR FLEISCHWOLF

- ø 70 mm

Artikelnummer	geeignet für	mm
931233	210802	ø8
931226	210802	ø6
931219	210802	ø4,5

MESSER

Artikelnummer	geeignet für
931240	210802

SCHNECKENSCHRAUBE

Artikelnummer	geeignet für
931257	210802

FLEISCHWOLF KITCHEN LINE 22

- Hochwertiges Profi - Gerät zum Verarbeiten aller knochenlosen Fleischsorten.
- Edelstahl Einschub, Einfüllstutzen aus einer speziellen Aluminiumlegierung.
- Messer und Schnecke aus Edelstahl, Trichter aus Gusseisen.
- Inklusive Füllrohr und 2 x ø 82 mm Scheiben mit Lochdurchmesser ø 6 und 8 mm.
- Einfache Demontage zur einfachen Reinigung.
- Motor mit Überhitzungsschutz.
- Anti-Rutsch-Füße.
- Verarbeitungsleistung: 200-220 kg/h.
- Nicht geeignet für den Dauerbetrieb.

Artikelnummer	V	W	mm
210819	230	750	427x261x(H)486



210819



933343



933350



933367

SIEB FÜR FLEISCHWOLF

- ø 82 mm

Artikelnummer	geeignet für	mm
933343	210819	ø 8
933336	210819	ø 6
933329	210819	ø 4,5

MESSER

Artikelnummer	geeignet für
933350	210819

SCHNECKENSCHRAUBE

Artikelnummer	geeignet für
933367	210819

**FLEISCHWOLF 198**

- Ideal zur Verarbeitung kleinerer Fleischmengen und zum Wurstmachen. Nicht zur kommerziellen Nutzung geeignet.
- Aluminium Gehäuse.
- Behälter aus Gusseisen.
- Stößel und Fleischwanne aus Kunststoff. Fleischwanne auch passend als Deckel verwendbar.
- Aluminium Schnecke, Edelstahlmesser.
- Inklusive 2 Scheiben \varnothing 65,8 mm mit \varnothing 4 mm und 7 mm und 3 Wurstfüllstutzen: \varnothing 12, 15 and 20 mm.
- Aufsatz für Steak Tartar.
- Ein / Aus / Rückwärts-Schalter.
- Nicht für den Dauerbetrieb geeignet.
- Gewicht 5,20 kg.

Artikelnummer	V	W	mm
210864	230	400	275x190x(H)347



Inklusive
3 Wurstfüllaufsätze

Schnecke aus Aluminiumlegierung,
Messer aus Edelstahl

Fleischaufsatz
mit Deckel



Gehäuse
aus
Aluminium



210864



265109

WURSTSCHNEIDER ELEKTRISCH

- Elektrischer Wurstschneider mit extrascharfem Doppelsichelmesser und einstellbarer Schnittstärke.
- Extra langer Schacht für verschiedene Wurstsorten.
- Maximaler Durchmesser von 48 mm.

S.S.
STAINLESS STEEL

Artikelnummer	V	W	mm
265109	230	135	230x185x(H)325



HAMBURGER PRESSE

- Alle Bauteile welche mit Fleisch in Kontakt kommen sind aus Edelstahl.
- Gehäuse aus eloxiertem Aluminium.
- Dank des Hebels können die Vorbereiteten Patty`s einfach aus der Presse entnommen werden.
- Behälter für Patty Teiler.

Artikelnummer	Hamburger Durchmesser (mm)	kg	mm
282113	130	5,2	330x250x(H)300



282113



HAMBURGER PRESSE

- Aluminium mit Anti-Haft Beschichtung.
- Polypropylen Griff.

Artikelnummer	mm
513026	ø120



513026

NEW!



TORTILLAPRESSE

- Aluminiumlegierung mit roter Pulverbeschichtung.



Artikelnummer	mm
513033	255x202x(H)95

513033



NEW!



282151



282090

Inklusive
4 Edelstahl-Trichter



WURSTFÜLLMASCHINE PROFI LINE

- komplette Edelstahlausführung.
- Ausgestattet mit 2 Geschwindigkeitseinstellungen zum einfachen Gebrauch.
- Der Kolben kann einfach abgenommen werden zur leichten Befüllung und Reinigung.
- Lager und Räderwerk aus gehärtetem Stahl, druckbeständig.
- Inklusive vier Edelstahltrichter, Durchmesser: 16/22/32/38 mm.

Artikelnummer	Liter	mm
282090	7	300x300x(H)770
282151	10	370x320x(H)670

WURSTFÜLLMASCHINE KITCHEN LINE

- Gehäuse aus lackiertem Stahl, Zylinder und Kolben aus Edelstahl.
- Ausgestattet mit 2 Geschwindigkeitseinstellungen zum einfachen Gebrauch.
- Der Kolben kann einfach abgenommen werden zur leichten Befüllung und Reinigung.
- Lager und Räderwerk aus gehärtetem Stahl, druckbeständig.
- Inklusive vier Polypropylen Trichter, Durchmesser: 10/20/30/40 mm.

Artikelnummer	Liter	mm
282137	3	300x340x(H)570
282144	5	300x340x(H)690



282137

282144

Inklusive
4 Polypropylen Trichter





AUFSCHNITTMASCHINE 220 -ROTE SONDEREDITION

- Modell 220 ES besonders geeignet für Fleisch
- Schräges Modell mit Messerdurchschnitt 220 mm und eingebautem Schleifgerät
- Belüfteter Motor
- Stufenlos einstellbare Schnittstärke bis 13 mm
- Hochwertiges, hohlgeschliffenes Qualitätsmesser
- In beschränktem Maße zum Schneiden von Käse geeignet

Artikelnummer	V	W	mm
970294	230	280	410x400x(H)350



Schnittstärke einfach einstellbar



Schlittenfixierung



Schneidschutz aus Acryl



Aufgesetzter Schleifapparat



Lebensmittelhalter

AUFSCHNITTMASCHINEN PROFI LINE

- Aluminiumgehäuse.
- Luftgekühlter, leistungsstarker Motor.
- Schlittenfixierung als Transportschutz, Acryl - Schneidschutz für sicheres Arbeiten.
- Leicht abzunehmende Teile für eine schnelle Reinigung.
- Messerschutz und eingebauter Schleifapparat.
- Schräges Modell mit hochqualitativem Messer.
- Zum Schneiden von Käse nicht geeignet.
- Zum Schneiden von Käse werden die separat erhältlichen teflonbeschichteten Messer benötigt.



Sehen Sie sich
hier den Film an



210031



210048

AUFSCHNITTMASCHINE PROFI LINE 195

- Messerdurchmesser: 195 mm
- Stufenlos einstellbare Schnittstärke von 0 bis 12 mm.
- Maximaler Aufschnittdurchmesser: 120 mm.

Artikelnummer	V	W	mm
210031	230	200	385x410x(H)340

AUFSCHNITTMASCHINE PROFI LINE 220

- Messerdurchmesser: 220 mm
- Stufenlos einstellbare Schnittstärke von 0 bis 12 mm.
- Maximaler Aufschnittdurchmesser: 150 mm.

Artikelnummer	V	W	mm
210048	230	280	410x400x(H)350



Schneidschutz aus Acryl

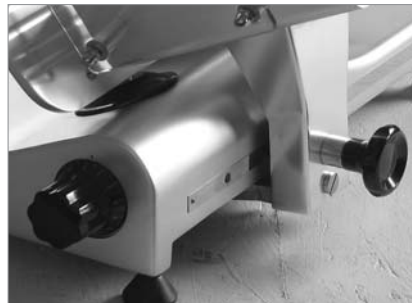

Schlittenfixierung



Aufgesetzter Schleifapparat



Messerschutz

Spritzwasser geschützter
Ein-/AusschalterLuftgekühlter Motor mit
Edelstahlabdeckung
zum Schutz des Motors



210000



210017

AUFSCHNITTMASCHINE PROFI LINE 250

- Messerdurchmesser: 250 mm.
- Stufenlos einstellbare Schnittstärke von 0 bis 12 mm.
- Maximaler Aufschnittdurchmesser: 180 mm.

Artikelnummer	V	W	mm
210000	230	320	380x490x(H)380

AUFSCHNITTMASCHINE PROFI LINE 300

- Messerdurchmesser: 300 mm.
- Stufenlos einstellbare Schnittstärke von 0 bis 15 mm.
- Maximaler Aufschnittdurchmesser: 200 mm.

Artikelnummer	V	W	mm
210017	230	420	500x620x(H)435

MESSER NON-STICK BESCHICHTET

- zum Schneiden von Käse

Artikelnummer	geeignet für	mm
975800	210031	ø195
975732	210048	ø220
975749	210000	ø250
975756	210017	ø300

IDEAL GEEIGNET
ZUR ZUBEREITUNG
VON CARPACCIO



975732



210215



210246

Teflonbeschichtet,
geeignet zum
Schneiden von Käse



210222

Schneidschutz aus Acryl



Aufgesetzter Schleifapparat



AUFSCHNITTMASCHINEN KITCHEN LINE

- Gehäuse aus anodisiertem Aluminium
- Transparenter Schneidschutz für sicheres Arbeiten
- Einfache Demontage des Messerschutzes für eine leichte Reinigung
- Schräges Modell mit hochqualitativem Messer
- Sicherung vor der Rotation des Messers während des Entfernens des Gehäuses
- 4 rutschfeste Füße aus Kunststoff

AUFSCHNITTMASCHINE KITCHEN LINE 250

- Luftgekühlter Motor mit einer Leistung von 0,2 PS, geschützt von unten durch einen
- Deckel aus Kunststoff
- Abdrehbare Führung für eine leichte Entfernung der Schneidreste
- Sicherer Messerschutz, eingebauter Schleifapparat
- Messerdurchmesser: 250 mm
- Maximaler Durchmesser des zu schneidenden Produktes: ca. 180 mm
- Stufenlos einstellbare Schnittstärke von 0 bis 11 mm
- Gewicht: 16,4 kg

Artikelnummer	V	W	mm
210215	230	150	494x402x(H)398

AUFSCHNITTMASCHINE KITCHEN LINE 300

- Luftgekühlter Motor mit einer Leistung von 0,3 PS, geschützt von unten durch einen Deckel aus Kunststoff
- Abdrehbare Führung für eine leichte Entfernung der Schneidreste
- Sicherer Messerschutz, eingebauter Schleifapparat
- Messerdurchmesser: 300 mm
- Maximaler Durchmesser des zu schneidenden Produktes: ca. 210 mm
- Stufenlos einstellbare Schnittstärke von 0 bis 14 mm
- Gewicht: 24 kg

Artikelnummer	V	W	mm
210246	230	250	615x494x(H)477

AUFSCHNITTMASCHINE KITCHEN LINE 250 MIT TEFLONBESCHICHTUNG

- Messer, Messerschutz und Widerstandsschutz sind teflonbeschichtet, was das Schneiden von Käse erleichtert
- Luftgekühlter Motor mit einer Leistung von 0,2 PS, geschützt von unten durch einen
- Deckel aus Kunststoff
- Abdrehbare Führung für eine leichte Entfernung der Schneidreste
- Sicherer Messerschutz, eingebauter Schleifapparat
- Messerdurchmesser: 250 mm
- Maximaler Durchmesser des zu schneidenden Produktes: ca. 180 mm
- Stufenlos einstellbare Schnittstärke von 0 bis 11 mm
- Gewicht: 16,4 kg

Artikelnummer	V	W	mm
210222	230	150	494x402x(H)398

ELEKTRISCHER FLEISCHZARTMACHER

- Perfekt geeignet für den Einsatz in Restaurants, Metzgereien und Catering Betrieben.
- Verarbeitet Fleischstücke bis zu einer Größe: 160 mm breit und 30 mm dick.
- Edelstahlgehäuse.
- Inklusive Rollen für Rind- und Schweinefleisch.
- Geschwindigkeit: 75 U/Min.
- Luftgekühlter Motor.
- Mit 4 Gummifüßen für sicheren Stand.

Inklusive Zartmacher für
Rind-/Schweinefleisch

Artikelnummer	V	W	mm
975305	230	350	465x220x(H)430



975305

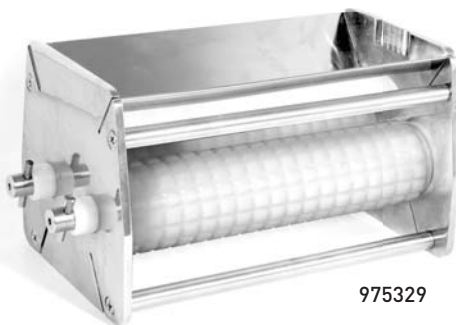

975329

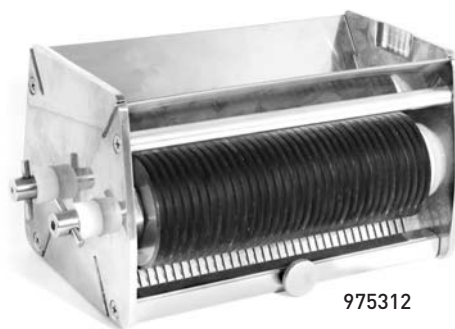

975312

ZARTMACHER FÜR GEFLÜGEL

- Edelstahlgehäuse.
- 2 Polypropylen Rollen.
- Länge der Rollen: 180 mm

Artikelnummer	mm
975329	235x130x(H)120

FLEISCHZARTMACHER FÜR SHOARMA

- Edelstahlgehäuse.
- 2 Reihen Messer schneiden das Fleisch in 4 mm Streifen.
- Länge der Rollen: 165 mm.

Artikelnummer	mm
975312	235x130x(H)120



201435

VAKUUM KAMMER MASCHINE PROFI LINE 300

- Schweißleiste 300 mm, 5 mm breit.
- Einstellbare Vakuumier- und Schweißzeit. Wahlweise Automatische oder Manuelle Bedienung.
- Auch geeignet zum Vakuumieren von Flüssigkeiten und feuchten Lebensmitteln.
- Mit Marinierfunktion.
- Ausgestattet mit einer Digitalanzeigen und einem manuellen Manometer.
- Die hochwertige Ölpumpe bietet einen hohen Druck (1009 mBar) und kurze Vakuumierzeiten.
- Gehäuse und Vakuumkammer aus hochwertigem Edelstahl.
- Die große Aussparung im Boden und der gewölbte Deckel ermöglichen auch das Vakuumieren von großen Lebensmitteln.
- Pumpenleistung: 133,3 L/Min.
- Kammerabmessungen: 300x350x(H)110mm

Artikelnummer	V	W	mm
201435	230	950	359x425x(H)356



201442

VAKUUM KAMMER MASCHINE PROFI LINE 410

- Schweißleiste 410 mm, 10 mm breit.
- Einstellbare Vakuumier-, Schweiß- und Abkühlzeit. Wahlweise Automatische oder Manuelle Bedienung.
- Auch geeignet zum Vakuumieren von Flüssigkeiten und feuchten Lebensmitteln.
- Ausgestattet mit einer Digitalanzeigen und einem manuellen Manometer.
- Die hochwertige Ölpumpe bietet einen hohen Druck (1009 mBar) und kurze Vakuumierzeiten.
- Gehäuse und Vakuumkammer aus hochwertigem Edelstahl.
- Die große Aussparung im Boden und der gewölbte Deckel ermöglichen auch das Vakuumieren von großen Lebensmitteln.
- Pumpenleistung: 133,3 L/Min.
- Kammerabmessungen: 425x457x(H)100 mm

Artikelnummer	V	W	mm
201442	230	1300	505x567x(H)465

**VAKUUMBEUTEL**

- 2-Schicht Beutel PA/PE
- Die Polyethyleninnenschicht garantiert Lebensmitteltauglichkeit.
- Die Polyethylen Außenschicht macht den Beutel resistent gegen Löcher oder Risse.
- Dicke: 65 µm.

Artikelnummer		mm
970607	100 Stück	140x200
970386	100 Stück	160x230
970614	100 Stück	200x300
970393	100 Stück	250x350
970621	100 Stück	300x400



975398

VAKUUM KAMMER MASCHINE KITCHEN LINE

- Schweißleiste 295 mm, 3,5 mm breit.
- Gehäuse und Kammer aus hochwertigem Edelstahl.
- Durchsichtiger Deckel aus ABS zur Kontrolle des Vakuumierprozesses.
- Für den Professionellen Gebrauch.
- Vakuumzeit und Vakuumiergrad einstellbar.
- Digitales Display.
- Leistung der Pumpe: 77l/min.
- Kammerabmessungen: 350x300x(H)110mm
- Gewicht: 24.4kg

Artikelnummer	V	W	mm
975398	230	630	429x359x(H)345

Kammerabmessungen:
350x300x(H)110 mm



VAKUUM KOCHBEUTEL

- Ideal geeignet Gebrauch in Kombination mit Hendi Sous-vide Geräten.
- 2-Schicht Beutel.
- Die Polyethyleninnenschicht garantiert Lebensmitteltauglichkeit.
- Die Polyethylen Außenschicht macht den Beutel resistent gegen Löcher oder Risse.
- Dicke: 52 µm.

Artikelnummer		mm
970676	100 Stück	140x200
970652	100 Stück	160x230
970683	100 Stück	200x300
970669	100 Stück	250x350
970690	100 Stück	300x400

S.S.
 STAINLESS STEEL

975374

VAKUUMVERPACKUNGSMASCHINE KITCHEN LINE FÜR VAKUUMBEUTELROLLEN

- Schweißleiste 420 mm, 5 mm breit.
- Verwendbar mit Beutelrollenhalter 970638 (nicht im Lieferumfang enthalten.)
- Digitalanzeige für Vakuumier- und Schweißgrad.
- Das Vakuum kann mit einem kontinuierlichem sowie pulsierenden Modus erzeugt werden.
- Energiesparende Automatische Abschaltung nach 10 Minuten.
- Danke der 5mm breiten Schweißleiste wird ein sehr hoher Dichtheitsgrad erreicht.
- Dank der hohen Leistung der Schweißleiste wird die Schweißzeit auf 2-3 Sekunden reduziert.
- Regelbare Schweißzeit.
- Hochleistungs - Doppelpumpe: 16L/Min
- Gehäuse aus rostfreiem Edelstahl.
- Robuster und ergonomischer Trage-/Deckelgriff.
- Nur zur Verwendung von strukturierten Beuteln bis maximal 400 mm breit.
- Gewicht: 6,9 kg.

Artikelnummer	V	W	mm
975374	230	650	490x260x(H)145

Einfach zu befestigender Rollenauflsatz.

HALTERUNG FÜR VAKUUMROLLEN FÜR 975374 VAKUUMMASCHINE KITCHEN LINE

- Gehäuse aus ABS.
- Kann an der Vakuummaschine Kitchen Line 975374 angebracht werden, aber auch als Stand-Alone verwendet werden.
- Ausgestattet mit einem austauschbarem Messer, zum exakten Abschneiden der Beutel.
- Alnnenabmessungen: 412x101x(H)101mm.
- Geeignet für Rollen bis maximal: ø100x400mm.
- Mit transparenten Polycarbonate Deckel.

ABS
 PLASTIC

Artikelnummer	mm
970638	487x122x(H)107



970638

VAKUUM KOCHBEUTEL ROLLE, GEPRÄGT

- Aus 3-Schicht Material.
- Innen- und Aussenseite aus lebensmittelechtem Polyethylen.
- Die Nylonmittelschicht garantiert Luftdichtheit.
- Die Polyethylen Außenschicht macht den Beutel resistent gegen Löcher oder Risse.
- Spezielle prägung für optimalen Luftablass, für bestmögliches Vakuum.
- Mit Anti-UV Filter.
- Sie können die Beutel individuell auf Ihre benötigte Größe zuschneiden.
- Dicke: 105 µm.
- Haltbar bei +70° für bis zu 2 Stunden.
- Empfohlene Lagerdauer bei -40°C bis +40°C: 10 Tage.

Artikelnummer		mm
971062	Verpackt pro 2 Stück	200x6000
971079	Verpackt pro 2 Stück	300x6000



970362



VAKUUMVERPACKUNGSMASCHINE PROFI LINE

- Schweißleiste 350 mm
- Edelstahlgehäuse.
- Professionelle Pumpe und Unterdruckmesser.
- 2 Programme: Automatischer Betrieb oder manuell einstellbarer Vakuumiergrad.
- Digitales Display.
- Einstellbare Vakuumierzeit.
- Schweißleiste Teflonbeschichtet.
- Pumpenleistung: 20 L/min.
- Nur geeignet für strukturierte Vakuumbutel.

Artikelnummer	V	W	mm
970362	230	250	370x280x(H)170



VAKUUM KOCHBEUTEL, GEPRÄGT

- Aus 3-Schicht Material.
- Innen- und Aussenseite aus lebensmittelechtem Polyethylen.
- Die Nylonmittelschicht garantiert Luftdichtheit.
- Die Polyethylen Außenschicht macht den Beutel resistent gegen Löcher oder Risse.
- Spezielle prägung für optimalen Luftablass, für bestmögliches Vakuum.
- Mit Anti-UV Filter.
- Dicke: 105 µm.

Artikelnummer		mm
971017	100 Stück	150x250
971048	100 Stück	150x400
971024	100 Stück	200x300
971055	100 Stück	250x350
971031	100 Stück	300x400



225707

GASHERD - 5 BRENNER MIT ELEKTROOFEN

- Geeignet für Erdgas
- Umbausatz für Propangas enthalten
- 3 Brenner mit 3,0 kW
- 1 kleiner Brenner mit 1,8 kW
- 1 Wokbrenner mit 3,5 kW
- Mit Piezozündung und Thermoelement
- Brennerkranz 3-teilig, aus emailliertem Gusseisen
- Gusseiserne Pfannenroste in drei Teilen
- Heissluftofen GN 1/1 mit einer Leistung von 2,7 kW, ausgestattet mit 2 Ventilatoren, einem Thermostat bis 275 °C und Timer
- Zusätzliches Heizelement 2.5 KW zum Grillen
- Backraum und Türinnenseite emailliert
- Höhenverstellbare FüÙe
- Gewicht: 78 kg



Artikelnummer	V	kW	mm
225707	230	14,3	900x655x(H)850/900

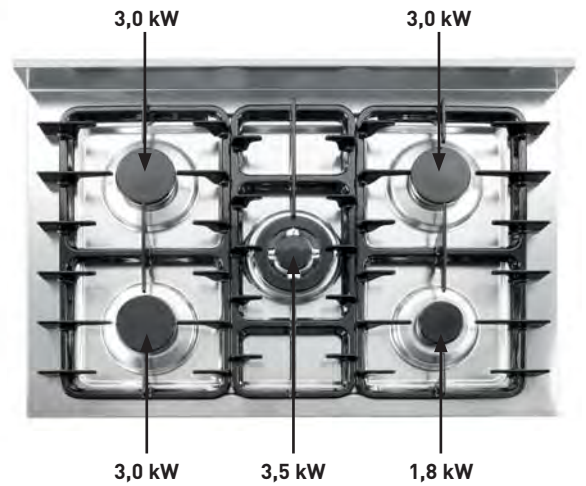

225806

GASHERD - 5 BRENNER MIT OFFENEM UNTERBAU

- Geeignet für Erdgas.
- Umbausatz für Propangas enthalten.
- 3 Brenner mit 3,0 kW.
- 1 kleiner Brenner mit 1,8 kW.
- 1 Wokbrenner mit 3,5 kW.
- Mit Piezozündung und Thermoelement.
- Gusseiserne Pfannenroste in drei Teilen.
- Gewicht: 45 kg



Artikelnummer	V	kW	mm
225806	230	14,3	900x600x(H)850



839997

TOPFTRÄGER

- Zur Nutzung kleiner KochgefäÙe auf Gasherden



Artikelnummer	mm
839997	255x255x(H)25

HOCKERKOCHER



147108

HOCKERKOCHER BIG FLAME

- Model "Big Flame" - Geeignet für Propangas.
- Umbausatz für Erdgas enthalten.
- Rahmen komplett aus Chromstahl.
- Mit Thermoelement und Piezozündung.
- Brennerkranz aus emailliertem Gusseisen.
- Lieferung inkl. Gasschlauch und Druckminderer.
- Erweiterbares Zubehör: Untergestell (147306), Wokring (147207) und Wok (626504).

Artikelnummer	kW	mm
147108	6,7	425x425x(H)400



147801

HOCKERKOCHER KITCHEN LINE

- Model Kitchen Line - Geeignet für Propangas.
- Umbausatz für Erdgas enthalten.
- Komplette Edelstahlausführung.
- Mit Thermoelement und Piezozündung.
- Brennerkranz aus emailliertem Gusseisen.
- Lieferung inkl. Gasschlauch und Druckminderer.

Artikelnummer	kW	mm
147801	6,0	425x425x(H)400

WOKPFANNE

- Mit Griffen, Flachstahl 1.5 mm dick
- Geeignet zum Gebrauch in Kombination mit Wokring 147207 und Hockerkocher 147108. Auch geeignet für Wokhalter 149546 in Kombination mit Grillern der Serie GreenFire.



Artikelnummer	mm
626504	Ø700x(H)235

RING ZU HOCKERKOCHER

- Wokaufsatz zur Verwendung der Wokpfanne 626504 auf Hockerkocher 147108



Artikelnummer	mm
147207	Ø 360x(H)80

UNTERGESTELL ZU HOCKERKOCHER

- Geeignet für die Hockerkocher: 147108



Artikelnummer	mm
147306	425x425x(H)400



556603

OFENHANDSCHUHE, BAUMWOLLE

- Zertifizierte Schutzhandschuhe. CE konform gemäß der Richtlinie für Persönliche Schutzausrüstung 89/686/EEC.



Artikelnummer	Stückzahl	mm
556603	2	345

626504



147207



147306



INDUKTIONSKÖCHER DISPLAY LINE

- Puristisches Design auch geeignet zum Show Kochen.
- Sehr flaches Gehäuse mit Edelstahlrahmen.
- Kochfeld aus Glaskeramik mit intergrierte Digitalanzeige.

NEW! **S.S.**
STAINLESS STEEL



239278

239285

239292

209523

**Stabiler
Edelstahlrahmen**

**Hochwertige
Belüftung**

**Touch
Bedienung**



INDUKTIONSKOCHER 2000W DISPLAY LINE

- Touch Bedienung, Leistung und Temperatur 10 stufig einstellbar.
- Temperaturbereich: 35-240°C.
- Geeignet für Pfannen mit Bodendurchmesser zwischen 120 und 230 mm.
- Mit Timerfunktion 0-180 Minuten.
- Ausgestattet mit elektronischem Überhitzungsschutz.

Artikelnummer	V	W	mm
239278	230	2000	293x373x(H)56



239278

INDUKTIONSKOCHER DOPPELT DISPLAY LINE

- Touch Bedienung, Leistung und Temperatur 10 stufig einstellbar.
- Mit Boost Modus: Leistung wird kurzfristig vom rechten auf das linke Kochfeld übertragen.
- Das linke Kochfeld hat 1800 W, mit Boost Funktion 2000 W.
- Das rechte Kochfeld hat 1700 W, mit Boost Funktion aktiv 1500 W.
- Temperaturbereich: 60-240°C.
- Geeignet für Pfannen mit Bodendurchmesser zwischen 120 und 230 mm.
- Mit Timerfunktion 0-180 Minuten.
- Ausgestattet mit elektronischem Überhitzungsschutz.

Artikelnummer	V	W	mm
239285	230	3500	608x370x(H)61



239285

INDUKTIONSKOCHER 3500W DISPLAY LINE

- Touch Bedienung, Leistung und Temperatur 10 stufig einstellbar.
- Temperaturbereich: 35-240°C.
- Geeignet für Pfannen mit Bodendurchmesser zwischen 140 und 280 mm.
- Mit Timerfunktion 0-180 Minuten.
- Ausgestattet mit elektronischem Überhitzungsschutz und Luftfilter.

Artikelnummer	V	W	mm
239292	230	3500	337x417x(H)85



239292

INDUKTION WARMHALTEPLATTE DISPLAY LINE

- Einzigartige Induktions Warmhalteplatte mit einer rechteckigen Induktionsspule. Diese ermöglicht es, gleichzeitig mehrere Töpfe warmzuhalten.
- Leistung 11 Stufig mit Drehknopf einstellbar.
- Temperaturbereich: 40-100°C.
- Ausgestattet mit elektronischem Überhitzungsschutz.

Artikelnummer	V	W	mm
209523	230	1000	455x333x(H)62



209523



239698

INDUKTIONSKOCHER MODELL 3500 D XL

- Digitale Leistungs-, Temperatur- und Timereinstellung via Touch-Screen.
- Gehäuse komplett aus Edelstahl.
- Inkl. einfach zu reinigendem Fettfilter und doppelter Ventilation.
- Geeignet für Kochgeschirr von \varnothing 140 mm bis maximal 320 mm.
- Höhenverstellbare Füße.



Artikelnummer	V	W	mm
239698	230	3500	390x500x(H)120



239773

WOKPFANNE

- 3-Schicht Material
- Edelstahlgriff mit Softgrip
- Mit Edelstahldeckel
- Geeignet für den Induktionswok Art.Nr. 239766



Artikelnummer	mm
239773	\varnothing 360x(H)180



239681

INDUKTIONSWOK MODELL 3500

- Ideal zum Bereiten von nährstoffhaltigen Mahlzeiten.
- Edelstahlgehäuse.
- Mit einfach zu reinigendem Fettfilter.
- Digitale Regelung von Leistung.
- Die Einstellungen reagieren sofort auf high-low.
- Ausschließlich mit der Wokpfanne 239773 zu verwenden.



Artikelnummer	V	W	mm	
239766	Induktionskocher	230	3500	340x450x(H)120
239681	Set mit Pfanne	230	3500	340x450x(H)120 + \varnothing 360



239711

INDUKTIONSKOCHER MODELL 3500 D

- Digitale Leistungs-, Temperatur- und Timereinstellung via Touch-Screen.
- Gehäuse komplett aus Edelstahl.
- Inkl. einfach zu reinigendem Fettfilter und doppelter Ventilation.
- Geeignet für Kochgeschirr von \varnothing 140 mm bis maximal 280 mm.
- Höhenverstellbare Füße.



Artikelnummer	V	W	mm
239711	230	3500	340x440x(H)120

NEW!

239322

INDUKTIONSKOCHER MODELL 5000 D XL

- Digitale Leistungs-, Temperatur- und Timereinstellung via Touch-Screen.
- Gehäuse komplett aus Edelstahl.
- Inkl. einfach zu reinigendem Fettfilter und doppelter Ventilation.
- Geeignet für Kochgeschirr von \varnothing 140 mm bis maximal \varnothing 320 mm.
- Höhenverstellbare Füße.
- 380V Anschluss, Lieferung ohne Stecker. Gerät muss von qualifiziertem Personal angeschlossen werden. (Elektriker)



Artikelnummer	V	W	mm
239322	380	5000	398x515x(H)168

INDUKTIONSKOCHER MODELL 7000

- Gehäuse komplett aus Edelstahl mit 2 Kochfeldern.
- Das vordere Kochfeld kann mit maximal 5000 W betrieben werden, Wenn diese Funktion aktiv ist, hat das hintere Kochfeld maximal 2000W.
- Das hintere Kochfeld hat eine maximale Leistung von 3500 W wenn das vordere Kochfeld mit max 3500 W betrieben wird.
- Elektronischer Überhitzungsschutz.
- Geeignet für Kochgeschirr von \varnothing 140 mm bis maximal \varnothing 320 mm.
- Höhenverstellbare Füße und austauschbarem Filter.
- 380V Anschluss, Lieferung ohne Stecker. Gerät muss von qualifiziertem Personal angeschlossen werden. (Elektriker)



Artikelnummer	V	W	mm
239346	380	2x3500	405x698x(H)145



239346



239780

INDUKTIONSKOCHER MODELL 3500 M

- Die Leistung ist ohne Intervalle regulierbar.
- Gehäuse komplett aus Edelstahl.
- Inklusive einfach zu reinigendem Fettfilter.
- Geeignet für Kochgeschirr von \varnothing 120 mm bis maximal \varnothing 260 mm.

Artikelnummer	V	W	mm
239780	230	3500	327x425x(H)100



239315

NEW!

INDUCTION COOKER MODEL 3000 M

- Steplessly adjustable power dial.
- Stainless steel housing.
- Suitable for use with pans and frying pans from \varnothing 120 mm up to \varnothing 260 mm.

Artikelnummer	W	V	mm
239315	3000	230	327x420x(H)100



239230

INDUKTIONSKOCHER MODELL 2000

- Extra dünnes Gehäuse (32mm) mit Edelstahlrahmen.
- Keramikkochfeld.
- Touch-Bedienung.
- Geeignet für Kochgeschirr von \varnothing 120 mm bis maximal 260 mm.

Artikelnummer	V	W	mm
239230	230	2000	296x370x(H)46



239209

INDUKTIONSKOCHER MODELL 1800

- Das Gehäuse aus ABS Kunststoff.
- Digitale Regelung von Leistung, Temperatur und Timer.
- Die Einstellungen reagieren sofort auf high/low.
- Geeignet für Kochtöpfe mit mindestens 120 mm Durchmesser und maximal 260 mm Durchmesser, sowie Bratpfannen mit mindestens 120 mm bis maximal 200 mm Durchmesser.



Artikelnummer	V	W	mm
239209	230	1800	315x345x(H)70

WARMHALTEPLATTE

- GN 1/1 - Aluminium
- Basis isoliert
- Heizt automatisch auf 95° C



209509

Artikelnummer	V	W	mm
209509	230	190	530x325x(H)30

WÄRMEBRÜCKE MIT 2 INFRAROTLAMPEN

- Ideal zum Warmhalten von Speisen zwischen der Zubereitung und dem Servieren.
- Höhenverstellbar.
- Splitterfreie Lampen enthalten.



273906

Artikelnummer	V	W	mm
273906	230	500	453x360x(H)590/790
919200			Infrarotlampe



NEW!

EINBAU INDUKTIONS KOCHER 1000 W

- Leistung 10-stufig regelbar.
- Bedienelement kann montiert werden.
- Geeignet für den Einbau in den separat erhältlichen Montagering.
- Kann als Heizung für bestimmte Chafing Dishes verwendet werden. Überprüfen Sie ob Ihr Chafing Dish kompatibel ist.

Artikelnummer	mm	V	W
239193	ø245x(H)68	230	800
239186			Montage Ring aus Edelstahl



239193



239186



SOUS-VIDE SYSTEM

- Kulinarisches Kochsystem mittels welchem vakuumierte Lebensmittel bei exakt kontrollierter Temperatur gegart werden.
- Ideal zur Verwendung in a la carte Restaurants.
- Besonders geeignet für die Vorbereitung der Speisen außerhalb der Stoßzeiten.
- Gleichbleibend hohe Qualität der Garergebnisse.



- Präzisionsthermostat einstellbar von 45 bis 90 °C (in 0,1°C Schritten).
- Gehäuse komplett aus Chromstahl.
- Inklusive einem Deckel mit Silikondichtung zum luft- und wasserdichtem Verschliessen.



Sehen Sie sich hier den Film an



225264



225448

SOUS-VIDE GERÄT GN 2/3

- Inklusive 4-teiligem Abstandhalter aus Edelstahl.

Artikelnummer	Liter	V	W	mm
225264	13	230	400	363x335x(H)290

SOUS-VIDE GERÄT GN 1/1

- Mit praktischen Tragegriffen und Ablasshahn.
- Inklusive 6-teiligem Abstandhalter aus Edelstahl.

Artikelnummer	Liter	V	W	mm
225448	20	230	600	600x330x(H)300



224076

NEW!

IVIDE SOUS VIDE STAB

- Gehäuse wasserdicht gem. IPX 7 Norm.
- Für einen sicheren Betrieb schaltet sich der Sous Vide Stick automatisch ab, wenn er aus dem Wasserbad entfernt wird.
- WiFi-Steuerung möglich, App für iOS und Android-Geräte verfügbar.
- Die App hilft Benutzern, die perfekte Zeit und Temperatur zu berechnen, inklusive über 600 vorinstallierte Rezepte.
- Die Temperatur kann zwischen 25 °C und 90 °C in Schritten von 0,1 °C eingestellt werden.
- Kann bis zu 20 Liter Wasser aufheizen und zirkulieren.
- Kann 8 Liter Wasser pro Minute zirkulieren.
- Der helle Bildschirm zeigt die Arbeitstemperatur und die Zeit, einfach zu bedienen.

Artikelnummer	V	W	mm
224076	230	800	98x158x(H)350



NIEDERTEMPERATUROFEN

- Konzipiert für langsame Zubereitung und Warmhalten von Speisen, durch sehr genau einstellbare und kontrollierbare Zubereitungsprozesse
- Mit separat einstellbarem Kerntemperaturfühler
- Mit seitlichen Griffmulden
- Der Garraum wird von allen 4 Seiten beheizt um die bestmögliche Wärmeverteilung zu gewährleisten
- Zusätzliche Isolierung für höchste Energieeffizienz
- Nahtloser Garraum mit abgerundeten Ecken zur einfachen Reinigung

- Temperatur einstellbar in 1° C Grad Schritten – Garraum bis 30° -120°C
- Kerntemperaturfühler und Warmhaltefunktion bis 100°C.
- Die Türe wird rechtsseitig eingehängt ausgeliefert, kann aber sehr schnell umgebaut werden zum Einhängen links Somit kann die Türöffnungsrichtung individuell nach Bedarf gestaltet werden
- Digitales Bedienfeld für sämtliche Einstell- und Anzeigemöglichkeiten: Temperatur, Timer, Kerntemperatur sowie Garraumtemperatur
- Mit Edelstahlbehälter und Halterungen, welche sowohl für Gastronorm 1/1 als auch für Bäckereinorm 600x400 cm geeignet sind, mit 3 Einschubmöglichkeiten



225479



Sehen Sie sich hier den Film an



NIEDERTEMPERATUROFEN

Artikelnummer	V	W	mm
225479	230	1200	495x690x(H)415



RÄUCHERBOX

- Der Aluminiumkörper fungiert als Wärmesenke und kühlt den Rauch ab, bevor er austritt.
- Kein Einweichen von Holz vor dem Räuchern erforderlich.
- Auch zur Verwendung mit Tee oder Gewürzen geeignet.
- Abnehmbare Rauchkammer mit integriertem Filter.
- Flexibler Gummischlauch (25 cm) zur leichten Injektion von Rauch in verschließbare Beutel und Behälter.
- Kompakt und leicht genug für die Verwendung mit einer Hand.
- Es entsteht sanfter Rauch, der selbst bei zarten Früchten und Gemüse weder die Textur noch die Temperatur ändert.
- Betrieb mit 4 AA Batterien (nicht im Lieferumfang enthalten).
- Holz und Kräuter sind nicht im Lieferumfang enthalten.

199930



NEW!



Artikelnummer	mm
199930	155x32x32

GRILL GITTER ANTI-HAFT PTFE

– Ideal zur Verwendung beim Grillen oder in HENDI Dörrautomaten.

Artikelnummer	mm	Stärke (mm)	Stückzahl
678008	400x300	1	5
678015	530x325	1	5
678022	600x400	1	5



678015

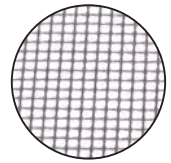

Sehen Sie sich hier den Film an



229002

DÖRRAUTOMAT KITCHEN LINE

- Zum Trocknen von Obst, Gemüse, Kräutern, Fleisch, Fisch, etc.
- Automatische Steuerung der Luftzirkulation für gleichmäßige Trockenergebnisse.
- Ausgestattet mit Edelstahlblechen 330x305 mm, mit einer Traglast von bis zu 500 Gramm.
- Die Tablettts sind gleichmäßig verteilt und leicht zu entfernen und zu reinigen.
- Dank der transparenten Tür, können Sie den Trocknungsprozess im Auge behalten.
- Im Lieferumfang ist eine transparente Unterlage enthalten, um Fruchtrückstände am Boden aufzufangen oder auch zum Herstellen von Fruchtleder.
- Temperatur regelbar von 35° bis 70°C.

Artikelnummer	V	W	mm
229002	6 Bleche	230	500
229019	9 Bleche	230	700



229019

Einfache Bedienung



Einfach zu Öffnen



Feinmaschiges Gitter für kleine Lebensmittel



NEW! **PP** **S.S.**
POLYPROPYLENE STAINLESS STEEL



229026

DÖRRAUTOMAT PROFI LINE

- Modernes Edelstahl Gehäuse.
- Zum Trocknen von Obst, Gemüse, Kräutern, Fleisch, Fisch, etc.
- Automatische Steuerung der Luftzirkulation für gleichmäßige Trockenergebnisse.
- Ausgestattet mit Edelstahlinschüben 330x305 mm, mit einer Traglast von bis zu 500 Gramm.
- Die Tablettts sind gleichmäßig verteilt und zum Reinigen leicht zu entfernen.
- Dank der transparenten Tür, können Sie den Trocknungsprozess im Auge behalten.
- Im Lieferumfang ist eine transparente Unterlage enthalten, um Fruchtrückstände am Boden aufzufangen oder auch zum Herstellen von Fruchtleider.
- Temperatur regelbar von 35° bis 70° C in 5°C Schritten.
- Geräuscharme Lüfter sorgen für eine gleichmäßige Luftzirkulation, und somit müssen die Bleche nicht gewendet werden.
- Passend für 10 Bleche 395x395 mm.



Artikelnummer	V	W	mm
229026	10 Bleche	230	1000 417x535x(H)430

Geeignet zum Trocknen auf 10 Blechen gleichzeitig



Einfach zu bedienende digitale Steuerung



Transparente Unterlage enthalten



FRITTEUSEN MASTERCOOK

18/0
STAINLESS STEEL

- Die Tischfriteusenreihe Mastercook sind aus Edelstahl 18/0 gefertigt.
- Diese Friteusen enthalten entnehmbare Elemente mit Sicherheitsabschaltung sobald diese entfernt werden.
- Zur besseren Reinigung haben diese Friteusen ein ebenfalls entnehmbares Becken.
- Das Bedienfeld mit Kontrollleuchten befindet sich auf den Geräten.
- Ein Sicherheitsthermostat schützt die Friteuse vor Überhitzung, und lässt sich mittels einer Rücksetztaste unterhalb des Heizelements wieder einschalten.
- Durch den Frittierkorb mit extra langem Griff ist diese Modellreihe ideal geeignet zur intensiven Nutzung.
- Kaltzone für längere Öl Lebensdauer.
- Alle Friteusen werden selbstverständlich mit einem Frittierkorb und einem Deckel pro Becken geliefert.

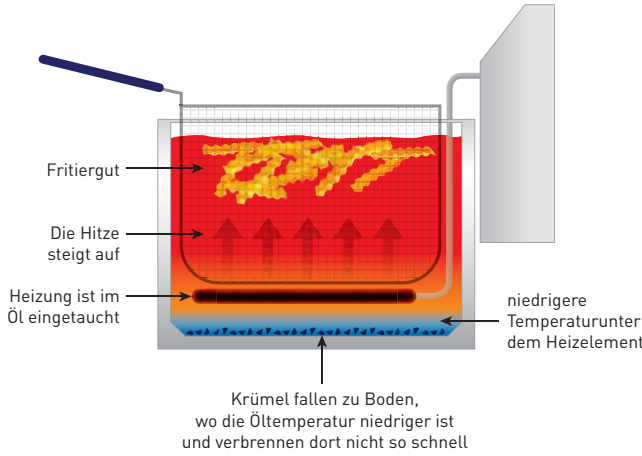

Rand zum Aufhängen des Frittierkorbes



V-förmige Boden für verbesserte Kaltzone





207208

FRITEUSE MASTERCOOK - 8 L

Artikelnummer	Liter	V	W	mm
207208	8	230	3500	455x300x(H)345



207307

FRITEUSE MASTERCOOK - 2 X 8 L

Artikelnummer	Liter	V	W	mm
207307	2x8	230	2x3500	455x605x(H)345



209202

FRITEUSE MASTERCOOK MIT ABLASSHAHN - 8 L

Artikelnummer	Liter	V	W	mm
209202	8	230	3500	515x300x(H)345



209301

**FRITEUSE MASTERCOOK - MIT ABLASSHAHN
2 X 8 L**

Artikelnummer	Liter	V	W	mm
209301	2x8	230	2x3500	515x605x(H)345



205839



205853

Kaltzone für längere
Öl Lebensdauer



Entnehmbarer Ölbehälter,
zur einfacheren Reinigung.



Frittierkorb mit hitzeisoliertem,
extra langem Griff





215005

INDUKTIONSFRITEUSE PROFI LINE

- Präzise Temperatur Kontrolle. Dank der Induktionstechnologie wird immer exakt die eingestellte Temperatur gehalten.
- Effiziente Wärmeübertragung.
- Mit Timer.
- Edelstahlgehäuse, leicht zu reinigen.
- Überhitzungsschutz.
- Displayanzeige für eingestellte und aktuelle Fetttemperatur.
- Kaltzone im Becken.
- Mit Boost Modus für extrem kurze Aufwärmzeit.

Artikelnummer	Liter	V	W	mm
215005	8	230	3500	570x328x(H)505

Das Display zeigt im Wechsel die eingestellte und die tatsächliche Fett-Temperatur an

Mit Kaltzonen Struktur

Edelstahlgehäuse zur einfachen und schnellen Reinigung



INDUKTIONSFRITEUSE KITCHEN LINE

- Präzise Temperatur Kontrolle. Dank der Induktionstechnologie wird immer exakt die eingestellte Temperatur gehalten.
- Effiziente Wärmeübertragung.
- Mit Timer.
- Edelstahlgehäuse, leicht zu reinigen.
- Überhitzungsschutz.
- Displayanzeige für eingestellte Fett Temperatur.
- Inklusive Frittierkorb und Deckel.

Artikelnummer	Liter	V	W	mm
215012	8	230	3500	290x485x(H)406



215012



215029

INDUKTIONSFRITEUSE KITCHEN LINE - DOPPELT

- Präzise Temperatur Kontrolle. Dank der Induktionstechnologie wird immer exakt die eingestellte Temperatur gehalten.
- Effiziente Wärmeübertragung.
- Mit Timer.
- Edelstahlgehäuse, leicht zu reinigen.
- Überhitzungsschutz.
- Displayanzeige für eingestellte Fett Temperatur.
- Inklusive 2 Frittierkörbe und 2 Deckel.

Artikelnummer	Liter	V	W	mm
215029	8+8	230	3500+3500	580x485x(H)406

**Einfaches Ablassen
des Öl` s dank Ablasshahn**

**Inklusive Filter für
den Induktionsmotor**

**Praktische Einhängung
für den Frittierkorb**

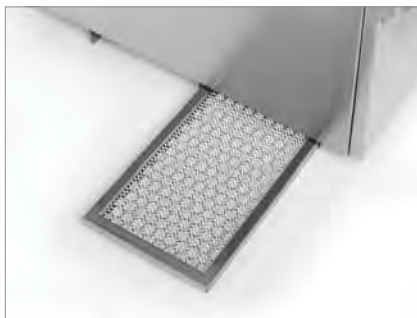

REISKOCHER



240403

REISKOCHER

- Geeignet für 30 Tassen (à 180ml) trockenem Reis
- Kocht Reis für 30 Personen und hält diesen automatisch warm
- Inklusive Messbecher, Reislöffel und Non-Stick Matte aus Silikon zur Vermeidung von angebranntem Reis
- Beim Warmhalten werden sowohl die Seiten also auch der Boden beheizt



Artikelnummer	Liter	V	W	mm
240403	5,4	230	1950	455x455x(H)380



240410

REISKOCHER MIT DAMPFGARFUNKTION

- Kocht Reis und hält diesen automatisch warm.
- Geeignet für 10 Tassen trockenem Reis.
- Inklusive Dampfgareinsatz zum schonenden Zubereiten von Speisen.
- Inklusive Messbecher und Reislöffel.
- Einfach zu reinigen dank des herausnehmbaren Aluminiumbehälters.



Artikelnummer	Liter	V	W	mm
240410	1,8	230	700	ø280x(H)285

18/0
STAINLESS STEEL

GRILLPLATTEN BLUE LINE

- Gehäuse aus Edelstahl.
- Hartverchromte Grillplatte (9mm stark) für einfache Reinigung.
- Entnehmbare Fettschublade und extra hoher Spritzschutz.
- Temperatur stufenlos bis 300°C regelbar.
- Überhitzungsschutz.
- Für den Dauereinsatz geeignet.
- An-/Aus-Schalter mit Kontrollleuchte.
- Anti-Rutschfüsse.

GRILLPLATTE BLUE LINE

- Grillfläche 330x270 mm, glatte Ausführung.

Artikelnummer	V	W	mm
203125	230	2000	450x300x(H)225



203156

GRILLPLATTE BLUE LINE

- Grillfläche 518x328, 1/2 glatt und 1/2 gerillt.

Artikelnummer	V	W	mm
203156	1/2 glatt, 1/2 gerillt	230	2400 550x380x(H)240



203149

GRILLPLATTE BLUE LINE

- Grillfläche 518x328 mm, glatte Ausführung.

Artikelnummer	V	W	mm
203149	glatte Ausführung	230	2400 550x380x(H)240



203170

GRILLPLATTE BLUE LINE

- Grillfläche: 518x328 mm, gerillte Ausführung.

Artikelnummer	V	W	mm
203170	gerillte Ausführung	230	2400 550x380x(H)240



203163

GRILLPLATTE BLUE LINE

- 2 unabhängig regelbare Heizonen, 2 Kontrollleuchten.
- Grillfläche: 688x410 mm, links glatt 462 mm und rechts 226 mm gerillt.

Artikelnummer	V	W	mm
203163	2/3 glatt, 1/3 gerillt	230	3500 720x530x(H)250

GRILLPLATTENSCHABER

Artikelnummer	mm
855201	100x315

855201



855218

ERSATZMESSER ZU ARTIKEL 855201

- 5 Stück

Artikelnummer
855218



147610

GASKOCHER TRAGBAR

- Sehr sichere Verwendung durch die verbesserte Luftkühlung. Als zusätzliches Sicherheitsmerkmal verhindert die thermische Sicherung, dass das Gas weiter strömt, wenn die Flamme erloschen ist.
- Die Butangas Kartusche ist einfach und schnell einzusetzen und auszutauschen. (Gas Kartuschen sind im Lieferumfang nicht enthalten)
- Durch das innovative Design ist der Brenner windgeschützt. Daher kann der Gaskocher sowohl im Innen- als auch im Aussenbereich eingesetzt werden.
- Kompakte Abmessungen und geringes Gewicht. Mit Aufbewahrungskoffer 390x310x(H)130 mm.
- Geeignet für Kochgeschirr mit einem Bodendurchmesser bis zu 26 cm und maximal 3 Liter Inhalt.

Artikelnummer	kW
147610	2,2



199039

BUTAN GASKARTUSCHEN

- Ausschließlich geeignet für tragbare Gaskocher (147610) und Crème-Brûlée-Brenner (198216).
- Nicht zum Auffüllen der Gasanzünder (etc.) verwenden.
- 4 Dosen im Shrinkpack.

Artikelnummer	g	Stückzahl
199039	227	4



155202

18/10
STAINLESS STEEL

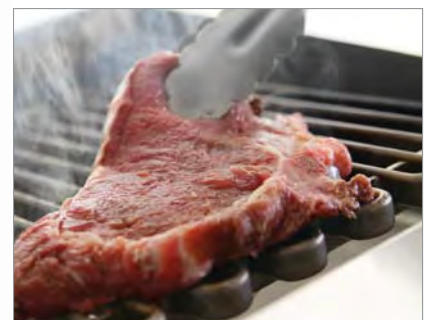

AQUA GRILL

- Komplet aus Edelstahl.
- Tischmodell.
- Grillen direkt auf den Elementen.
- Sehr kurze Aufheizzeiten.
- Heisses Fett tropft direkt in den Wasserbehälter, der einfach zu reinigen ist.
- Der über dem Wasserbehälter entstehende Dampf, garantiert zarte und saftige Produkte.
- Der Grill hat eine Selbstreinigungsfunktion.
- Inkl. Kupferdrahtbürste.

Artikelnummer	V	W	mm
155202	GN 2/3	230	2400 466x335x(H)166

TEPAN-YAKI GRILLPLATTE

- Abnehmbares, stufenlose regulierbares Steckerthermostat.
- Stabile, hitzeisolierte Griffe für sicheren Transport.
- Einfache Reinigung.
- Grilloberfläche mit Anti-Haft Beschichtung.



238608



238301



TEPAN-YAKI-GRILLPLATTE

- Grilloberfläche: 439x228 mm

Artikelnummer	V	W	mm
238608	230	1800	439x230x(H)110

TEPAN-YAKI-GRILLPLATTE GIANT

- Grilloberfläche: 893x217 mm

Artikelnummer	V	W	mm
238301	230	1800	900x230x(H)110



239605



239506

PARTYPFANNE

- Aluminium mit Anti-Haft Beschichtung.
- Abnehmbares, stufenlose regulierbares Steckerthermostat.
- Geeignet zum Backen, Braten und Wärmen.
- Inkl. Deckel und Sichtfenster aus Glas sowie zwei isolierte Griffe.



Artikelnummer		V	W	mm
239506	Innentopf 400x50 mm	230	1400	Ø500x(H)190
239605	Innentopf 550x60 mm	230	1600	Ø620x(H)190

KONTAKTGRILLER

- Grillflächen aus emailliertem Gusseisen.
- Gehäuse aus Edelstahl.
- Lieferung inkl. Stahlbürste.
- Mit Fettabtropfschale und Spritzrändern.

- Thermostat stufenlos einstellbar bis 300 °C mit Kontrollleuchten.
- Bei geöffnetem Deckel (H) 530 mm.



263501

KONTAKTGRILL - EINZEL

- Grillfläche 220x230 mm

Artikelnummer		V	W	mm
263501	oben und unten gerillt	230	1800	290x370x(H)210



263600

KONTAKTGRILL - EINZEL

- Grillfläche 220x230 mm

Artikelnummer		V	W	mm
263600	oben gerillt, unten glatt	230	1800	290x370x(H)210



263655

KONTAKTGRILL - PANINI

- Grillfläche 340x230 mm

Artikelnummer		V	W	mm
263655	oben und unten gerillt	230	2200	430x370x(H)210



263662

KONTAKTGRILL - PANINI

- Grillfläche 340x230 mm.

Artikelnummer		V	W	mm
263662	oben gerillt, unten glatt	230	2200	430x370x(H)210



263709

KONTAKTGRILL - DOPPELT

- Thermostate separat einstellbar
- Grillfläche untere Platte 475x230 mm

Artikelnummer		V	W	mm
263709	oben und unten gerillt	230	3600	570x370x(H)210



263808

KONTAKTGRILL - DOPPELT

- Thermostate unabhängig einstellbar
- Grillfläche untere Platte 475x230 mm

Artikelnummer		V	W	mm
263808	oben gerillt, unten glatt	230	3600	570x370x(H)210



263907

KONTAKTGRILL - DOPPELT

- Thermostate unabhängig einstellbar.
- Grillfläche untere Platte 475x230 mm.

Artikelnummer		V	W	mm
263907	halb glatt, halb gerillt	230	3600	570x370x(H)210

SALAMANDER



264607

SALAMANDER 450

- Modell 450 - Gehäuse aus Edelstahl.
- Ideal zum Grillen oder Aufwärmen von Speisen oder Sandwiches.
- Thermostat stufenlos einstellbar bis 300°C, mit Kontrollleuchten .
- Variable Höheneinstellung durch Hubsystem.
- Ausfahrbare Tropfschale mit Gitter von 440x320 mm.

Artikelnummer	V	W	mm
264607	230	2800	480x520x(H)530



Herausnehmbare Krümelschublade mit Gitter



Einfache, individuell verstellbare Höhe

SALAMANDER 600

- Modell 600 - Gehäuse aus Edelstahl.
- Ideal zum Grillen oder Aufwärmen von Speisen oder Sandwiches.
- Thermostat stufenlos einstellbar bis 300°C, mit Kontrollleuchten.
- 2 separat regelbare Heizzonen.
- Variable Höheneinstellung durch Hubsystem.
- Ausfahrbare Tropfschale mit Gitter von 590x350 mm.

Artikelnummer	V	W	mm
264706	230	3600	600x520x(H)530



264706



Herausnehmbare Krümelschublade mit Gitter



Einfache, individuell verstellbare Höhe

SALAMANDER ZUR WANDMONTAGE

- Spritzwassergeschützt gemäß IPX4 Norm.
- Einfache Wandmontage ohne das zusätzliche Halterungen benötigt werden.
- Ideal zum Grillen oder Aufwärmen von Speisen oder Sandwiches.
- Temperatur verstellbar von 50°C bis 300°C.
- Mit Oberhitze.
- Ausgestattet mit einem Hitzeregulator, 30 Minuten - Timer und Kontrollleuchte.
- Grillrost mit hitzegeschützten Griffen auf 4 Ebenen höhenverstellbar.
- Mit Krümelschublade.

Artikelnummer	V	W	mm
264119	230	2000	610x310x(H)280



Einfache Wandmontage ohne das zusätzliche Halterungen benötigt werden

264119

SALAMANDER 580

- Modell 580.
- Ideal zum Grillen oder Aufwärmen von Speisen oder Sandwiches.
- Konstant verstellbar von 50°C bis 250°C.
- Mit Oberhitze.
- Ausgestattet mit einem Hitzeregulator, 15 min. Timer und Kontrollleuchte.
- Grillrost auf 4 Ebenen höhenverstellbar.
- Mit Krümelschublade.
- Innenabmessungen 400x300x(H)200 mm.

Artikelnummer	V	W	mm
264201	230	2200	580x390x(H)390



264201

SALAMANDER 800

- Modell 800.
- Ideal zum Grillen oder Aufwärmen von Speisen oder Sandwiches.
- Konstant verstellbar von 50°C bis 250°C.
- Mit Oberhitze.
- Ausgestattet mit einem Hitzeregulator, 15 min. Timer und Kontrollleuchte.
- Grillrost auf 4 Ebenen höhenverstellbar.
- Mit Krümelschublade.
- Innenabmessungen 630x420x(H)310 mm.

Artikelnummer	V	W	mm
264300	230	3600	800x450x(H)470



264300

4 Einschubmöglichkeiten in unterschiedlichen Höhen



Einfache Wandmontage ohne das zusätzliche Halterungen benötigt werden





ROLLENGRILL

- Gehäuse aus Edelstahl.
- Kurze Aufheizzeiten, Ideal zum Warmhalten von gebratenen Würsten.
- Rollelemente antihaftbeschichtet.
- Einfach zu entnehmende Fettschubblende zur einfachen Reinigung.
- Länge der Rollen 42 cm.
- Die maximale Rollentemperatur ist abhängig von der Umgebungstemperatur, Luftströmung und Bestückung.
- Maximaltemperatur unbestückt bei Zimmertemperatur 150 °C.



268506

ROLLENGRILL - 7 ROLLEN

Artikelnummer	V	W	mm
268506	230	740	520x325x(H)175



268605

ROLLENGRILL - 9 ROLLEN

Artikelnummer	V	W	mm
268605	230	940	520x400x(H)175



268704

ROLLENGRILL - 11 ROLLEN

Artikelnummer	V	W	mm
268704	230	1180	520x477x(H)175



268735

ROLLENGRILL - 14 ROLLEN

Artikelnummer	V	W	mm
268735	230	1480	520x591x(H)175

Hotdog-Halter
auf Seite 92

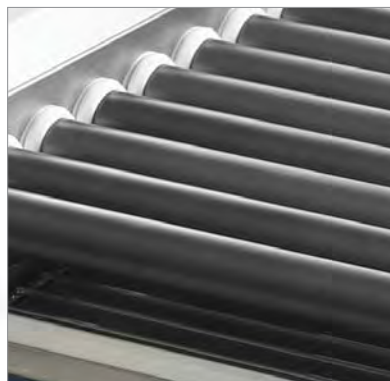



240502

WÜRSTCHENWÄRMER 10 LITER

- Temperatur stufenlos regelbar bis 85°C.
- Mit praktischen Tragegriffen.

Artikelnummer	V	W	mm
240502	230	1000	330x280(H)250



265000

WÜRSTCHENWÄRMER

- Für einfaches Aufwärmen und Warmhalten von HotDog-Wurstchen
- Edelstahlgehäuse, Würstchenbehälter aus Glas verstärkt mit eloxiertem Aluminium.
- Leistung stufenlos regelbar.

Artikelnummer	V	W	mm
265000	230	500	240x300x(H)385

WAFFELEISEN UND CREPES BACKGERÄTE



212004

CREPESPLATTE - EINZELN

- Ideal zur Herstellung perfekter Crepes.
- Crepes Platte Ø 400 mm aus Gusseisen mit Antihftbeschichtung.
- Gleichmäßige Wärmeverteilung.
- Mit Schublade: 400x320x(H)30 mm
- Inkl. Crepesspachtel aus Holz.
- Gehäuse aus Edelstahl.
- Thermostat stufenlos regelbar von 50°C bis 250°C.
- Mit Überhitzungsschutz und EGO Thermostat.

Artikelnummer	V	W	mm
212004	230	3000	450x470x(H)240



Inklusive Crepesspachtel

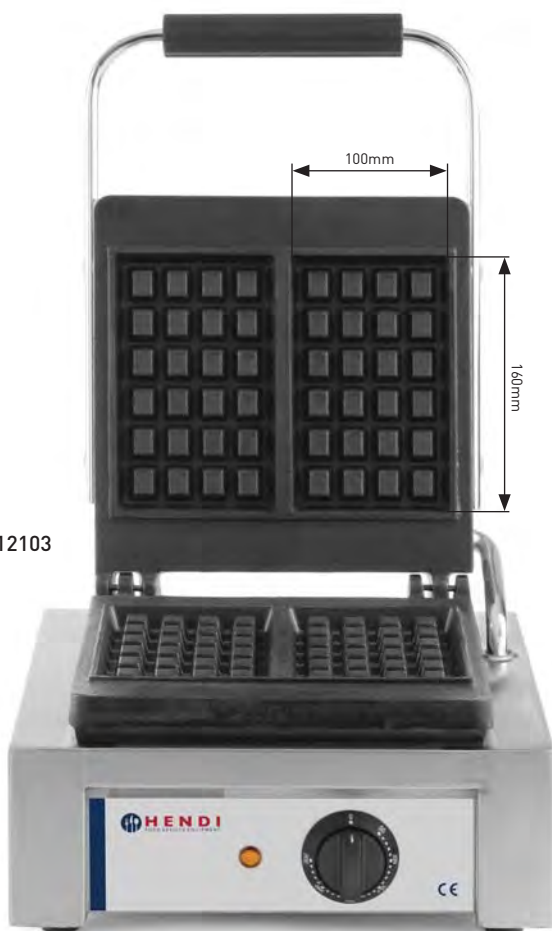

212103

WAFFELEISEN

- Form: "Liège" Waffeln, zwei 4x6 Quadrat-Muster.
- Antihftbeschichtete Platten aus Gusseisen.
- Temperatur stufenlos regelbar.
- Inkl. Waffelgabel.
- Isolierter Griff.
- Abnehmbare Fettschale.



Artikelnummer	kg	V	W	mm
212103	28	230	1500	480x320x(H)226





261309



DURCHLAUF TOASTER

- 2 separate Heizelemente.
- Ideal für kontinuierliches Toasten von Schnittbrot.
- Auswurf vorne oder hinten.
- Durchlaufzeit und der dadurch bedingte Bräunegrad stufenlos bis zu 3 Minuten regelbar.

Artikelnummer	V	W	mm
261309	230	2240	418x368x(H)387

SANDWICHTOASTER

- Edelstahlgehäuse
- 2 Toastzangen mit Kunststoff Griff
- Linkes und Rechtes Toastfach separat regelbar
- Timer mit Alarm bis zu 8 Minuten einstellbar
- Herausnehmbare Krümelschublade

Artikelnummer	V	W	mm
261163	230	1200	300x200x(H)223



261163



NEW!

S.S.
STAINLESS STEEL



281710



MIKROWELLE MIT GRILL

- Timer und Leistung/Funktion mit 2 Reglern separat einstellbar.
- Eingangsleistung 1050W, Mikrowelle 700W, Grill 1000W.
- Timer einstellbar bis 35 Minuten.
- Edelstahl mit transparenter Tür.
- Kammer weiß lackiert mit Drehteller ø255mm.
- Geeignet für Teller bis ø280x(H)160mm.
- Abmessungen der Kammer: 304x306x(H)206 mm.
- Inhalt 20 Liter.

Artikelnummer	Liter	V	W	mm
281710	20	230	1050	440x346x(H)259



281444



MIKROWELLE PROGRAMMIERBAR 1000W

- Einfach zu bedienendes Bedienfeld mit 10 programmierbaren Tasten.
- Programmierbar bis zu 3 stufige Kochprogramme, Speicherkapazität für 100 Programme.
- Kammer aus Edelstahl mit Innenbeleuchtung.
- Gehäuse aus Edelstahl.
- Geeignet für Teller bis Ø320 mm.
- Eingangsleistung 1550W, Ausgangsleistung 1000W.
- Energiezufuhr durch den Boden durch eine rotierenden Antenne.
- Transparente Tür ohne Schloss, leicht zu öffnen.
- Abmessungen der Kammer: 327x346x (H) 200mm.
- Inhalt 25 Liter.

Artikelnummer	Liter	V	W	mm
281444	25	230	1550	511x432x(H)311



281413

MIKROWELLE PROGRAMMIERBAR 1000W

- Benutzerfreundliches Bedienfeld mit 10 programmierbaren Tasten.
- Gehäuse aus Edelstahl.
- Kammer aus Edelstahl mit Keramikboden.
- Eingangsleistung 1500 W, Ausgangsleistung 1000 W.
- Transparente Tür ohne Blockade, einfaches Öffnen.
- Abmessungen der Kammer: 370x385x(H)230 mm.
- Passend für Gastronorm 2/3.
- Garraum: 34 Liter.



Artikelnummer	Liter	V	W	mm
281413	34	230	1500	553x488x(H)343



281352

MIKROWELLE 1000W

- Steuerung mittels eines Drehknopfs, mögliche Zeiteinstellung im Bereich von 15 Sekunden bis 6 Minuten.
- Drehbare Antenne des Magnetrons unter dem Unterfach.
- Kammer aus Edelstahl mit Keramikboden.
- Transparente Tür ohne Blockade, einfaches Öffnen.
- Eingangsleistung 1550 W, Ausgangsleistung 1000 W.
- Abmessungen der Kammer: 327x346x(H)200 mm.
- Garraum: 25 Liter.



Artikelnummer	Liter	V	W	mm
281352	25	230	1550	511x432x(H)311

MIKROWELLEN



281369

**MIKROWELLE PROGRAMMIERBAR 1800W**

- Benutzerfreundliches Bedienfeld mit 10 programmierbaren Tasten.
- Mikrowellen-Doppelgeneratoren (Magnetron).
- Gehäuse aus Edelstahl.
- Kammer aus Edelstahl mit Keramikboden.
- Leistungsaufnahme 3000 W, Ausgangsleistung 1800 W.
- Transparente Tür ohne Blockade, einfaches Öffnen.
- Abmessungen der Kammer: 360x409x(H)225 mm.
- Passend für Gastronorm 2/3.
- Garraum: 34 Liter.

Artikelnummer	Liter	V	W	mm
281369	34	230	3000	574x528x(H)368



281376

USB Anschluss zum schnellen
einspielen von Programmen

**MIKROWELLE PROGRAMMIERBAR VIA USB-ANSCHLUSS 1800W**

- Benutzerfreundliches Touch-Bedienfeld mit 10 programmierbaren Tasten.
- Speicherkapazität: bis zu 100 verschiedenen Programmen.
- USB-Anschluss zum leichten Laden von Programmen.
- Mikrowellen-Doppelgeneratoren (Magnetron).
- Gehäuse aus Edelstahl.
- Kammer aus Edelstahl mit Keramikboden.
- Eingangsleistung 3000 W, Ausgangsleistung 1800 W.
- Transparente Tür ohne Blockade, einfaches Öffnen.
- Abmessungen der Kammer: 330x310x(H)175 mm.
- Passend für Gastronorm 1/2.
- Garraum: 18 Liter.

Artikelnummer	Liter	V	W	mm
281376	18	230	3000	420x563x(H)340

BAIN-MARIE GASTRONORM



238905



238912

BAIN-MARIE KITCHEN LINE

- Gastronorm 1/1.
- Dauertemperatur stufenlos regelbar bis 85 °C.
- Edelstahl Wasserwanne mit abgerundeten Ecken zur einfachen Reinigung.
- Mit Ein-/Ausschalter und Kontrollleuchte.
- GN-Behälter nicht im Lieferumfang enthalten.
- Geeignet für Gastronorm Behälter bis zu 150 mm tief.



Artikelnummer	V	W	mm
238905	230	1200	340x540x(H)250

BAIN-MARIE KITCHEN LINE MIT ABLASSHAHN

- Gastronorm 1/1.
- Dauertemperatur stufenlos regelbar bis 85 °C.
- Edelstahl Wasserwanne mit abgerundeten Ecken zur einfachen Reinigung.
- Mit Ein-/Ausschalter und Kontrollleuchte.
- GN-Behälter nicht im Lieferumfang enthalten.
- Geeignet für Gastronorm Behälter bis 150 mm Tiefe.
- Mit Ablasshahn.



Artikelnummer	V	W	mm
238912	230	1200	340x540x(H)250



201107



201206

THERMOSYSTEM 1

- Wassertopf emailliert Ø 185mm.
- Bain-Marie Behälter aus Edelstahl mit Deckel.
- Mit Energieregulierung und Kontrollleuchte.



Artikelnummer	Liter	V	W	mm
201107	4,2	230	200	265x265x(H)245

THERMOSYSTEM 2

- 2 Wassertöpfe emailliert Ø 185mm.
- 2 Bain-Marie Behälter aus Edelstahl mit Deckel.
- 2 Energieregler mit Kontrollleuchten.



Artikelnummer	Liter	V	W	mm
201206	2x4,2	230	400	505x265x(H)245

S.S.

STAINLESS STEEL

Motor sowohl rechts- als auch linksdrehend

Große Hitzereflektoren

4 leistungsstarke Brenner

Herausnehmbares Abtropfgitter

226001



DÖNERGRILL GAS PROFI LINE

- Für den Gebrauch von Erdgas, Düsen-set für den Gebrauch mit Propangas.
- (Druckminderer und Gasschlauch nicht im Lieferumfang enthalten)
- Abstand verstellbar
- Leistung der Brenner: 12 kW
- Seitenteile im Lieferumfang enthalten
- Länge: 900 mm
- Für Spieße bis zu 80 kg
- Gewicht: 30 kg

Artikelnummer	V	mm
226001	230	470x550x(H)1150

ELEKTRISCHES DÖNERMESSER – AKKUBETRIEBEN

- Geeignet zum Schneiden von jeder Art des gebackenen Dönerfleischs unter professionellen Bedingungen
- Schneide aus Edelstahl AISI 304
- Im Set: 1 glattes Messer und 1 gezahntes Messer
- Durchmesser der Schneide 100 mm
- Leistung: bis 60 kg/h
- Einfache Regulierung der Schnittstärke von 0 bis 8 mm
- Schutz der Schneide aus Edelstahl AISI 304, gewährleistet Sicherheit während des Schneidens
- Griff und Gehäuse des Motors aus rutschfestem Kunststoff
- Integrierter Rückschalter ON/OFF im Gehäuse
- Ladegerät mit Anzeigelampen (rot, grün) über den Batteriezustand
- Im Lieferumfang sind zwei Akkus je 2000mAh enthalten, damit Sie immer einen vollen Akku zur Verfügung haben.
- Messerschärfer im Set
- Gewicht: 1 kg



267257

Artikelnummer	V	W	mm
267257	230	80	199x114x(H)184

ELEKTRISCHES DÖNERMESSER

- Geeignet zum Schneiden von jeder Art des gebackenen Dönerfleischs unter professionellen Bedingungen.
- Schneide aus Edelstahl AISI 304.
- Im Set: 1 glattes Messer und 1 gezahntes Messer.
- Durchmesser der Schneide: 100 mm.
- Leistung: bis 60 kg/h.
- Einfache Regulierung der Schnittstärke von 0 bis 8 mm.
- Schutz der Schneide aus Edelstahl AISI 304, gewährleistet Sicherheit während des Schneidens.
- Griff und Gehäuse des Motors aus rutschfestem Kunststoff.
- Integrierter Rückschalter ON/OFF im Gehäuse.
- Überlastschutz mit Reset-Knopf.
- Messerschärfer im Set.
- Gewicht: 1 kg.



267240

Artikelnummer	V	W	mm
267240	230	80	194x113x(H)173



Edelstahlrolle

KÄSEREIBE ELEKTRISCH

- Geeignet für kleine Restaurants, Hotels und Pizzeria's.
- Kompakt und funktionell, stabiles Gehäuse.
- Trotz der kleinen Ausführung bietet das Gerät eine hohe Leistungsfähigkeit.
- Ideal zum Reiben von Parmesan oder anderem Hartkäse.
- Motor mit Überlastungsschutz.
- Inklusive 1.3 L Auffangbehälter des geriebenen Käse.
- Geschwindigkeit: 1400 U/Min.
- Gewicht 8 kg.
- Durchmesser der Reibe Ø110x60 mm.



226827

Artikelnummer	-	V	W	mm
226827	30 kg/h	230	380	280x250x(H)310

TEIGROLLER ELEKTRISCH



Sehen Sie sich den Film an



Ideal zur Verarbeitung von Pizza- und Pastateig

226629

TEIGROLLER ELEKTRISCH 300

- Perfekt zum Ausrollen von kaltem Pizza-, Pasta-, Knödel- und Ravioliteig.
- 2 einstellbare Rollensätze ermöglichen die Erstellung von runden Pizzaböden in der gewünschten Teigstärke.
- Separater Rollenschutz für einfache und sichere Bedienung.
- Timer mit voreingestellten Walzzeiten von 10 bis 35 Sekunden.
- Patentiertes Model. Schaltet sich automatisch ein sobald Sie den Teig zuführen.
- Gewicht: 25 kg
- Erstellt Teigscheiben mit Durchmesser: 14 bis 30 cm

Artikelnummer	kg	V	W	mm
226629	0,08-0,21	230	250	440x365x(H)640



226636

TEIGROLLER ELEKTRISCH 400

- Perfekt zum Ausrollen von kaltem Pizza-, Pasta-, Knödel- und Ravioliteig.
- 2 einstellbare Rollensätze ermöglichen die Erstellung von runden Teigböden in der gewünschten Teigstärke.
- Separater Rollenschutz für einfache und sichere Bedienung.
- Timer mit voreingestellten Walzzeiten von 10 bis 35 Sekunden.
- Patentiertes Model. Schaltet sich automatisch ein sobald Sie den Teig zuführen.
- Gewicht: 37 kg
- Erstellt Teigscheiben mit Durchmesser: 26 bis 40 cm

Artikelnummer	kg	V	W	mm
226636	0,21-0,70	230	370	550x365x(H)750



226612

TEIGROLLER ELEKTRISCH 500

- Perfekt zum Ausrollen von kaltem Pizza- und Pastateig.
- 1 einstellbare Rollensatz mit elektrischer Pedalbedienung.
- Individuell einstellbare Teigdicke und -durchmesser von 26 bis 50 cm.
- Mit Rollen Schutzabdeckung.
- Gewicht: 27 kg.

Artikelnummer	kg	V	W	mm
226612	0,21-0,70	230	370	645x360x(H)430

Mit elektrischer Pedalbedienung





SPIRALTEIGMASCHINEN

- Hochwertiges, weiß eloxiertes Edelstahlgehäuse.
- Schüssel, Deckel und Knethaken aus Edelstahl 18/10.
- Die Schüssel ist kettenangetrieben und dreht sich mit.
- Mit eingebautem Timer.
- Einfach zu bewegen, dank der 4 Räder, 2 davon gebremst.

Dank des Hubarm kann die Rührschüssel sehr einfach entnommen werden

Mit integriertem Timer



Mit 4 Lenkrollen, 2 davon gebremst.

226209



Rührschüssel aus hochwertigem Edelstahl 18/10

226346

SPIRALTEIGMASCHINE MIT FEST MONTIERTER SCHÜSSEL - 20 L

- Schüssel und Kopf fest montiert.
- Schüsselinhalt: 20 Liter.
- Schüsselabmessungen: ø360x(H)210 mm.
- Maximal für 17 kg Teig geeignet.
- Gewicht: 59 kg.

Artikelnummer	Verarbeitungsmenge	V	W	mm
226209	56 kg/h	400	750	385x670x(H)725

SPIRALTEIGMASCHINE MIT ABNEHMBARER SCHÜSSEL - 20 L

- Kippbarer Kopf und abnehmbare Schüssel.
- Schüsselinhalt: 20 Liter.
- Schüsselabmessungen: ø360x(H)210 mm.
- Maximal für 17 kg Teig geeignet.
- Gewicht: 73 kg.

Artikelnummer	Verarbeitungsmenge	V	W	mm
226346	56 kg/h	400	750	385x670x(H)725

SPIRALTEIGMASCHINE MIT FEST MONTIERTER SCHÜSSEL - 32 L

- Schüssel und Kopf fest montiert
- Schüsselinhalt: 32 Liter
- Schüsselabmessungen: ø400x(H)260 mm
- Maximal für 25 kg Teig geeignet
- Gewicht: 90 kg

Artikelnummer	Verarbeitungsmenge	V	W	mm
226308	88 kg/h	400	1100	424x735x(H)805

SPIRALTEIGMASCHINE MIT ABNEHMBARER SCHÜSSEL - 32 L

- Kippbarer Kopf und abnehmbare Schüssel
- Schüsselinhalt: 32 Liter
- Schüsselabmessungen: ø400x(H)260 mm
- Maximal für 25 kg Teig geeignet
- Gewicht: 94,6 kg

Artikelnummer	Verarbeitungsmenge	V	W	mm
226353	88 kg/h	400	100	424x735x(H)805

NEW!



224847



PASTAMASCHINE ELEKTRISCH 170 MM

- Optimal für die Zubereitung von frischer Pasta, Breite des Teigs bis zu 170 mm.
- Mit Sicherheitsabschaltung.
- Stärke der Pasta 7 stufig einstellbar von 0,2 – 2,5 mm
- 3 Aufsätze zur Zubereitung verschiedener Pastasorten: Teigroller, Tagliatelle (6,25mm) und Fettucine (2 mm).

Artikelnummer	V	W	mm
224847	230	70	258x218x(H)232



224830



PASTAMASCHINE MANUELL 140 MM

- Optimal für die Zubereitung von frischer Pasta, Breite des Teigs bis zu 140 mm.
- Stärke der Pasta 7 stufig einstellbar von 0,2 – 2,5 mm
- 3 Aufsätze zur Zubereitung verschiedener Pastasorten: Teigroller, Tagliatelle und Fettucine .
- Inkl. Vorrichtung zur Tischmontage.

Artikelnummer	mm
224830	440x382x(H)340



PIZZA-SERVICE TASCHEN

- HENDI Pizza Service Taschen sind thermisch isoliert und ermöglichen einen Transport ohne Abkühlung zur Lieferung heißer Speisen.



Mit Transparenter Tasche für Rechnungen

Anti-Rutsch Griffe aus Plastik

Herausnehmbares Inlet

Extra Isolierung



709825



709818

PIZZA-SERVICE TASCHEN - BOX 350X350 MM

- Fester Verschluss einfach zu handhaben.
- Aus widerstandsfähigem und leicht zu reinigenden Material gefertigt.
- Seitentaschen für Getränke.
- Mit transparenter Tasche für Rechnungen.

Artikelnummer	geeignet für	Abmessungen
709825	4 Kartons	350x350

PIZZA-SERVICE TASCHEN - BOX 450X450 MM

- Fester Verschluss einfach zu handhaben.
- Aus widerstandsfähigem und leicht zu reinigenden Material gefertigt.
- Seitentaschen für Getränke.
- Mit transparenter Tasche für Rechnungen.

Artikelnummer	geeignet für	Abmessungen
709818	4 Kartons	450x450



709900

ABSTANDHALTER FÜR PIZZEN

- Höhe der Abstandhalter: 35 mm



Artikelnummer	Stückzahl
709900	500



880906

NEW!



PIZZATEIG BOX

Artikelnummer	liter	mm Innen	mm
880906	14	565x365x(H)70	600x400x(H)75
880913	18	565x365x(H)90	600x400x(H)95



617014



617700



617014



617700

PIZZAMESSER

- Messer aus Edelstahl.
- Mit Polypropylengriff.



Artikelnummer	mm
617014	ø100x230

PIZZABLECHHALTER

- Edelstahl.
- Geeignet für alle Pizzablechvarianten.

Artikelnummer	Abmessungen
617700	190 mm



523902

523957



TORTENHEBER

- Mit schwarzem Polypropylengriff

Artikelnummer	mm
523902	260x60

TORTENHEBER/MESSER

- Handgriff Polypropylen schwarz
- Seiten geschliffen

Artikelnummer	mm
523957	280x75

PIZZABLECH

- Aus Blaustahl.
- Ideal für gleichmässiges Pizza backen.



Artikelnummer	mm
617069	ø200x(H)25
617076	ø220x(H)25
617083	ø240x(H)25
617090	ø260x(H)25
617106	ø280x(H)25
617205	ø300x(H)25
617304	ø320x(H)25
617403	ø360x(H)25
617410	ø400x(H)25
617427	ø450x(H)38
617434	ø500x(H)38



617069

PIZZAGITTER

- Solide Konstruktion
- Ideal für gleichmässiges Pizza backen



Artikelnummer	mm
617502	Ø230
617526	Ø280
617533	Ø300
617540	Ø330
617557	Ø360
617564	Ø400
617571	Ø450
617588	Ø500
617595	Ø600



617502

PIZZABRETTER

- Aus Buchenholz.
- Mit Rillen zum Schneiden von 6 gleichgroßen Stücken.



Artikelnummer	mm
505540	ø300
505557	ø350
505564	ø400
505571	ø450
505588	ø500
505595	ø600



505540

Verstärkte Ausführung bei den Modellen Ø500 und Ø600



PIZZAZUBEHÖR

PIZZASCHAUFEL

- Holzstiel

Artikelnummer	mm
617816	305x355x(L)965
617861	405x457x(L)860

PIZZAOFEN REINIGUNGSBÜRSTE

- Bürste aus Messing
- Abnehmbarer geschraubter Holzgriff
- Stahlschaber

Artikelnummer	mm
525630	255x(L)930

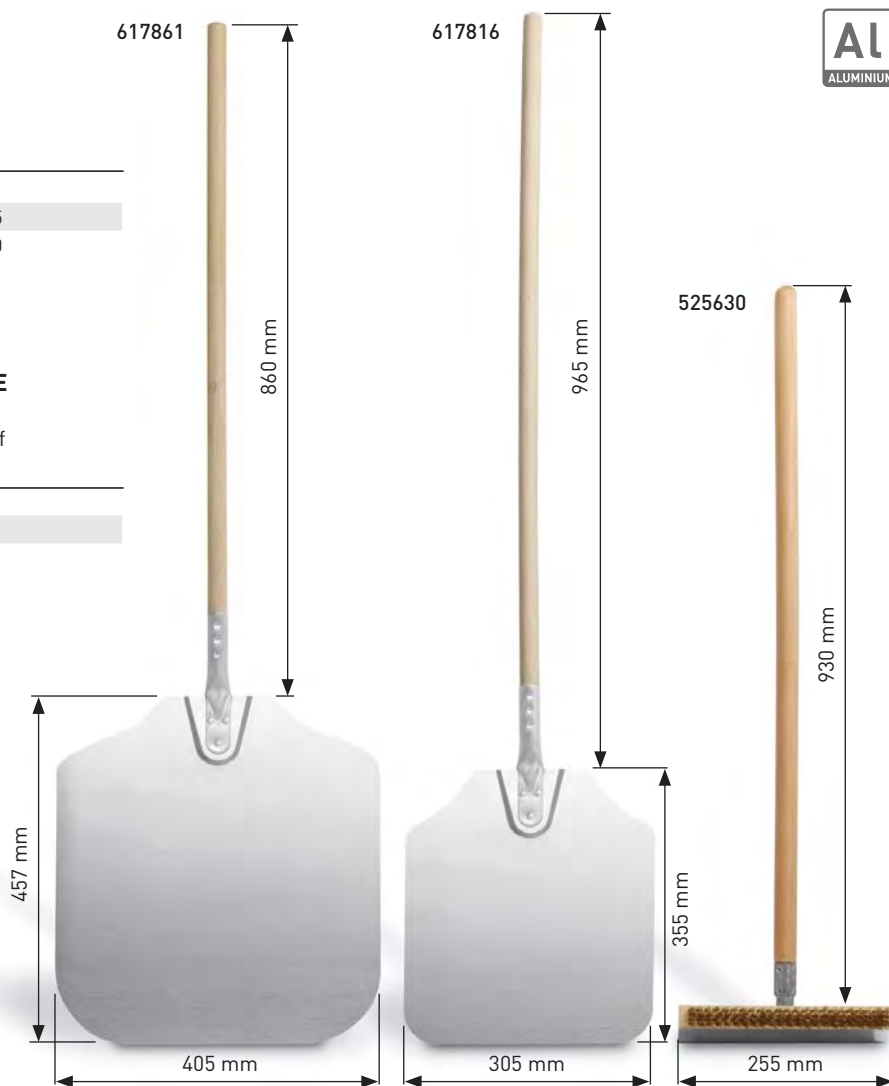

220306

PIZZAOFEN

- Ofenrost geeignet für Pizzen bis zu ø 30cm
- Timer einstellbar auf bis zu 15 Minuten
- Mit oberem, unterem Heizelement und Krümelschublade
- Geeignet für Fertigpizzen

Artikelnummer	V	W	mm
220306	230	1300	480x420x(H)195



226865

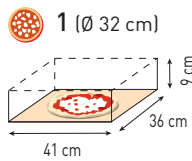

PIZZAOFEN BASIC 1/40

- Frontplatte aus Edelstahl mit lackiertem Stahlrahmen.
- Isolierung durch ausgedampfte Steinwolle.
- Schamottsteine in der Garkammer
- Heizelemente in der Kammer (oben und unten)
- Separate Thermostate für jedes Heizelement
- Temperaturbereich: 50° C bis 320° C
- Innenmaße der Kammer: 41x36x(H)90 mm

Artikelnummer	V	W	mm
226865	230	1600	568x430x(H)280



226872

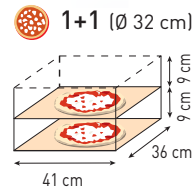

PIZZAOFEN BASIC 2/40

- Frontplatte aus Edelstahl mit lackiertem Stahlrahmen.
- Isolierung durch ausgedampfte Steinwolle.
- Schamottsteine in der Garkammer
- Heizelemente in der Kammer (oben und unten)
- Separate Thermostate für jedes Heizelement
- Temperaturbereich: 50° C bis 320° C
- Innenmaße pro Kammer: 41x36x(H)90 mm

Artikelnummer	V	W	mm
226872	230	2400	568x430x(H)425



226889

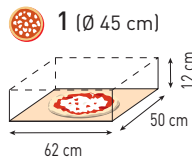

PIZZAOFEN BASIC 1/50 VETRO

- Frontplatte aus Edelstahl mit lackiertem Stahlrahmen.
- Isolierung durch ausgedampfte Steinwolle.
- Mit Innenbeleuchtung.
- Schamottsteine im Garraum
- Heizelemente in der Kammer (oben und unten)
- Separate Thermostate für jedes Heizelement
- Temperaturbereich: 50° C bis 500° C
- Innenmaße der Kammer: 62x50x(H)120 mm

Artikelnummer	V	W	mm
226889	230/400	5000	915x690x(H)355



226896

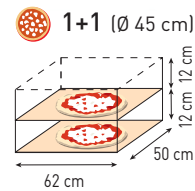

PIZZAOFEN BASIC 2/50 VETRO

- Frontplatte aus Edelstahl mit lackiertem Stahlrahmen.
- Isolierung durch ausgedampfte Steinwolle.
- Mit Innenbeleuchtung.
- Schamottsteine im Garraum
- Heizelemente in der Kammer (oben und unten)
- Separate Thermostate für jedes Heizelement
- Temperaturbereich: 50° C bis 500° C
- Innenmaße pro Kammer: 62x50x(H)120 mm

Artikelnummer	V	W	mm
226896	230/400	7500	915x690x(H)530

NEW!

S.S.
STAINLESS STEEL



227060

2 effiziente Lüfter für bestmögliche Luftzirkulation



HEISSLUFTOFEN H90

- Gehäuse aus Edelstahl mit doppelverglaster Tür.
- Garraum teilweise emailliert mit Innenbeleuchtung.
- Cool - Touch Türe kann zur einfachen Reinigung abgenommen werden.
- Zwei Heizelemente und zwei Ventilatoren.
- Temperaturbereich: 50 - 300°C
- Timer einstellbar: 0 - 120 Minuten
- Passend für vier Bleche 438x315. Abstand zwischen den Blechen: 70 mm
- 4 Bleche inklusive.

Artikelnummer	V	W	mm
227060	230	2670	595x595x(H)570

Passend für 4 Aluminiumbleche



Doppelverglaste, hitzeresistente Tür



Mit Innenbeleuchtung



NEW!

S.S.
STAINLESS STEEL

ÖFEN & PASTA



227077

Direkte Beschwädung

HEISSLUFTOFEN MIT BESCHWÄDUNG H90S

- Gehäuse aus Edelstahl.
- Garraum teilweise emailliert mit Innenbeleuchtung.
- Hitze-isolierte, doppelverglaste Tür.
- Zwei Heizelemente und zwei Ventilatoren.
- Temperaturbereich: 50 - 300°C
- Direkte Beschwädung, manuelle Steuerung per Knopfdruck.
- Timer einstellbar: 0 - 120 Minuten
- Passend für vier Bleche 438x315 mm, Abstand zwischen den Blechen 70 mm.
- 4 Bleche inklusive.

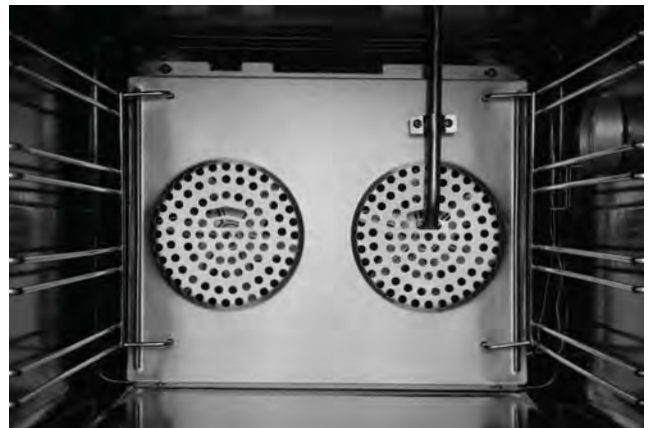

Artikelnummer	V	W	mm
227077	230	2670	595x595x(H)570

Abnehmbare Tür zur einfachen Reinigung



Cool Touch Türe - die Türe wird nicht heiß



Mit Klammern, zum Herausnehmen der heißen Bleche



HEISSLUFTOFEN



225950



HEISSLUFTOFEN

- Gehäuse und Garraum aus Edelstahl.
- Hitze-isolierte, doppelverglaste Tür.
- Passend für bis zu drei Bleche 330 x 450 mm.
- 2 Roste und ein emailliertes Backblech inklusive.
- Abstand zwischen den Blechen: 74 mm.
- Temperaturbereich: 50 - 250°C.
- Timer mit Alarmfunktion.
- Gewicht 22,8 kg.

Artikelnummer	V	W	mm
225950	230	2500	580x560x(H)420
923351		Rost	450x330



224670



UNTERGESTELL FÜR HENDI ÖFEN

- Kapazität: 6 x 429x345 mm.
- Geeignet für Hendi Öfen: 225172, 225028, 225165, 225035.

Artikelnummer	mm
224670	540x460x(H)700



225172

HEISSLUFTOFEN

- Gehäuse und Garraum aus Edelstahl.
- Hitze-isolierte, doppelverglaste Tür.
- Passend für bis zu vier Bleche 429 x 345 mm. 4 Bleche inklusive.
- Abstand zwischen den Blechen: 74 mm.
- Temperaturbereich: 50 - 300°C.
- Timer mit Alarmfunktion.
- Gewicht 34 kg.

Artikelnummer	V	W	mm
225172	230	2800	590x695x(H)590
801970		Rost	442x325

MULTIFUNKTIONSOFFEN SNACK

- Optimale Lösung für kleine Bäckereien, Shops und Einrichtungen, welche frisch aufgebackenes Brot in ihr Verkaufsprogramm aufnehmen möchten.
- Dank der Kompakten Abmessungen und des kosteneffizienten Energieverbrauches kann dieses Gerät praktisch überall installiert werden.
- Der eingebaute Luftbefeuchter (nur bei ausgewählten Modellen - siehe Tabelle) erlaubt es selbst anspruchsvolle Backwaren zu backen.

- Gehäuse und Garraum aus Edelstahl.
- Kühlsystem für die Steuerelemente.
- Die Multifunktionsöfen von HENDI sind spritzwassergeschützt gemäß IPX 3 Norm.



MULTIFUNKTIONSOFFEN MIT BESCHWADUNG

- Passend für 4 Bleche 429 x 345 mm, 4 Bleche inklusive.
- Indirkete Beschwadung, manuelle Steuerung per Knopfdruck.
- Mit Festwasseranschluss.
- Mit Zeit- und Temperaturregler.
- Hitzeisolierte, doppelverglaste Tür.
- Abstand zwischen den Blechen: 74 mm.
- Temperaturbereich: 50 - 300°C.

Artikelnummer	kg	V	W	mm
225028	34,2	230	2800	590x695x(H)590

225028



MULTIFUNKTIONSOFFEN MIT BESCHWADUNG

- Passend für 4 Bleche 429 x 345 mm, 4 Bleche inklusive.
- 7 auswählbare Funktionen
- Hitzeisolierte, doppelverglaste Tür.
- Abstand zwischen den Blechen: 74 mm.
- Temperaturbereich: 50 - 300°C.

Artikelnummer	kg	V	W	mm
225165	36,4	230	2600	590x695x(H)590

225165



MULTIFUNKTIONSOFFEN DIGITAL MIT BESCHWADUNG

- Passend für 4 Bleche 429 x 345 mm, 4 Bleche inklusive.
- Auto-Reverse System (Links-/ Rechtslauf)
- Programmierbare und manuelle Beschwadung möglich.
- Digitales Bedienfeld mit 99 Speicherplätzen für frei programmierbare 4 stufige Zubereitungsprogramme.
- Mit Festwasseranschluss.
- Hitzeisolierte, doppelverglaste Tür.
- Abstand zwischen den Blechen: 74 mm.
- Temperaturbereich: 50 - 270°C.

Artikelnummer	kg	V	W	mm
225035	38	230	2900	590x695x(H)590

225035



UNTERGESTELL FÜR HENDI ÖFEN

- Kapazität: 6 x 429x345 mm.
- Geeignet für HENDI Öfen: 225172, 225028, 225165, 225035.

Artikelnummer	mm
224670	540x460x(H)700

224670



BÄCKEREI HEISSLUFTOFEN - 600X400 MM

- Optimale Lösung für kleine Bäckereien, Shops und Einrichtungen, welche frisch aufgebackenes Brot in ihr Verkaufsprogramm aufnehmen möchten.
- Dank der Kompakten Abmessungen und des kosteneffizienten Energieverbrauches kann dieses Gerät praktisch überall installiert werden.



225516

- Der eingebaute Luftbefeuchter (nur bei ausgewählten Modellen - siehe Tabelle) erlaubt es selbst anspruchsvolle Backwaren zu backen.
- Gehäuse und Garraum aus Edelstahl
- Die Bäckereiofen von HENDI sind spritzwassergeschützt gemäß IPX 3 Norm.
- Auslieferung ohne Bleche.

18/0

STAINLESS STEEL

BÄCKEREIOFEN MIT BESCHWADUNG

- Indirekte Beschwadung, manuelle Steuerung per Knopfdruck.
- Hitzeisolierte, doppelverglaste Tür.
- Passend für Bleche bis 600 x 400 mm.
- Abstand zwischen den Blechen: 83 mm.
- Temperaturbereich: 50 - 300°C.

Artikelnummer	kg	V	W	mm
225516	50,4	230	3400	790x750x(H)635



225523

BÄCKEREIOFEN MIT BESCHWADUNG

- Auto-Reverse System (Links-/ Rechtslauf)
- Direkte, in 5 Stufen einstellbare Beschwadung.
- Hitzeisolierte, doppelverglaste Tür.
- Passend für 4 Bleche bis 600 x 400 mm.
- Abstand zwischen den Blechen: 83 mm.
- Temperaturbereich: 50 - 300°C.

Artikelnummer	kg	V	W	mm
225523	58	400 / 2N	6400	790x750x(H)635



225059

BÄCKEREIOFEN DIGITAL MIT BESCHWADUNG

- Auto-Reverse System (Links-/ Rechtslauf)
- Programmierbare und manuelle Beschwadung möglich.
- Digitales Bedienfeld mit 99 Speicherplätzen für frei programmierbare 4 stufige Zubereitungsprogramme.
- Hitzeisolierte, doppelverglaste Tür.
- Passend für vier Bleche bis 600 x 400 mm.
- Abstand zwischen den Blechen: 83 mm.
- Temperaturbereich: 50 - 270°C.

Artikelnummer	kg	V	W	mm
225059	58	400 / 2N	6400	790x750x(H)635



225639

UNTERGESTELL FÜR OFEN

- Kapazität: 6 x 600x400.
- Passend zu folgenden Öfen: 225516, 225523 und 225059.

Artikelnummer	mm
225639	760x520x(H)950

BÄCKEREI



808207

BACKBLECH
– Mit 3 Aufkantungen



Artikelnummer	mm
808207	600x400



808214

BLECH GELOCHT
– Mit 3 Aufkantungen



Artikelnummer	mm
808214	600x400



808221

**BLECH GELOCHT - 3 SEITIG
AUFGEKANTET.**
– Mit Teflon™ Antihaf Beschichtung.
– Mit 3 Aufkantungen.



Artikelnummer	mm
808221	600x400



808245

BLECH FÜR BAGUETTES
– Mit Teflon™ Antihaf Beschichtung.
– Gelocht.
– Für 5 Baguettes.



Artikelnummer	mm
808245	600x400



808238

BLECH FÜR BAGUETTES
– Gelocht
– Für 5 Baguettes



Artikelnummer	mm
808238	600x400

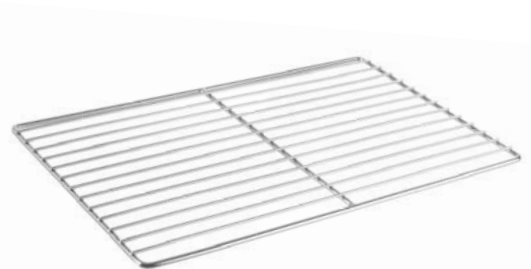

801994

GITTERROST



Artikelnummer	mm
801994	600x400
801925	querverstrebt
801963	verchromt

GASTRONORM 1/1

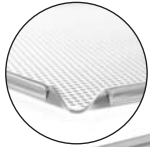

808306

BACKBLECH GELOCHT GN 1/1 - MIT 4 AUFKANTUNGEN

Artikelnummer	mm
808306	530x325x(H)10

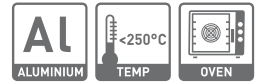

808405

BACKBLECH GELOCHT GN 1/1 - MIT 4 AUFKANTUNGEN
– Mit Teflon™ Beschichtung.

Artikelnummer	mm
808405	530x325x(H)10

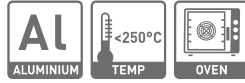

808429

BACKBLECH GN 1/1 - MIT 4 AUFKANTUNGEN
– Teflon™ Beschichtung.

Artikelnummer	mm
808429	325x530x(H)10



809242

809259

809150

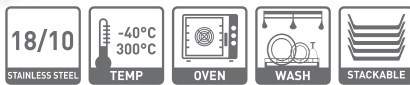

GASTRONORMBLECHE PROFI LINE

Artikelnummer	mm
809242	GN 1/1 - 530x325x(H)40
809259	GN 1/1 - 530x325x(H)20
809150	GN 2/1 - 650x530x(H)20

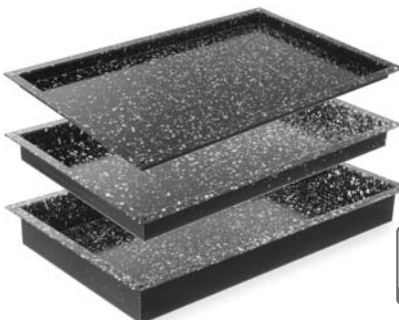

890257

890240

890233

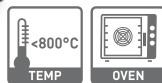

GASTRONORM BEHÄLTER EMAILLIERT

Artikelnummer	mm
890233	530x325x(H)60
890240	530x325x(H)40
890257	530x325x(H)20

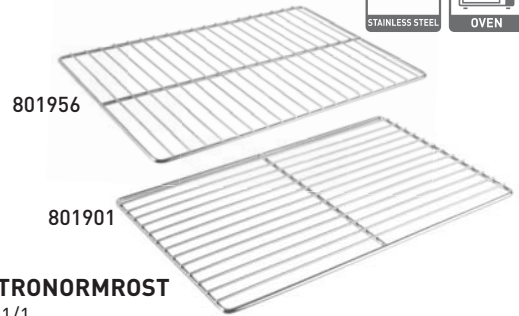

801956

801901

GASTRONORMROST
– GN 1/1

Artikelnummer	mm
801901	530x325
801918	Edelstahl 18/10 530x325
801956	verchromt - querverstrebt 530x325

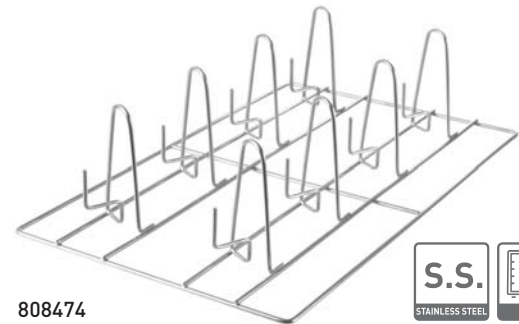

808474



HÄHNCHENROST

– Zur gleichzeitigen Zubereitung von 8 Hähnchen

Artikelnummer	mm
808474	GN 1/1 530x325x(H)150,8



805558

805541

805534



BEHÄLTER ANTIHAFTBESCHICHTET

Artikelnummer	mm
805534	530x325x(H)65
805541	530x325x(H)40
805558	530x325x(H)20

GASTRONORM 2/3



808313

**BACKBLECH - PERFORIERT GN 2/3
- MIT 4 AUFKANTUNGEN**

Artikelnummer	mm
808313	354x325x(H)10



808412

**BACKBLECH - PERFORIERT, SILIKONBESCHICHTET
GN 2/3 - MIT 4 AUFKANTUNGEN**

- Mit Teflon™ Antihaft-beschichtung.

Artikelnummer	mm
808412	354x325x(H)10

801932



GASTRONORMROST GN 2/3

Artikelnummer	mm
801932	354x325

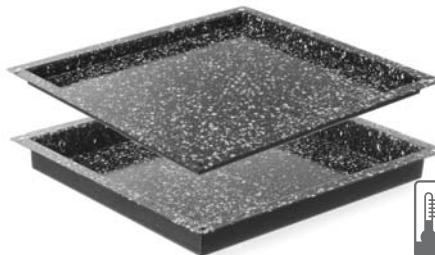

890356

890349



GASTRONORM BEHÄLTER EMAILIERT GN 2/3

Artikelnummer	mm
890349	345x325x(H)40
890356	345x325x(H)20

OFENHANDSCHUHE

- Zertifizierte Schutzhandschuhe. CE konform gemäß der Richtlinie für Persönliche Schutzausrüstung 89/686/EEC.

556603



OFENHANDSCHUHE, BAUMWOLLE

Artikelnummer	Stückzahl	mm
556603	2	345

556610



**OFENHANDSCHUHE, FEUERFESTE
BAUMWOLLE**

- Extra lang für besseren Unterarmschutz.

Artikelnummer	Stückzahl	mm
556610	2	430

556627



OFENHANDSCHUHE, GLASFASER

Artikelnummer	Stückzahl	mm
556627	2	430



556634

NEW!

OFENHANDSCHUHE HITZERESISTENT

- Hitzeresistent bis zu 350°C.

- Komfortabel zu tragen.



Artikelnummer	Stückzahl	mm
556634	2	300

GREEN FIRE

- Dank des Windfangs und optimaler Luftzufuhr , weniger Wärmeschwankungen durch Luftverwirbelungen.
- Leicht zu Reinigen durch komplett entnehmbare Brenner und herausnehmbares Abtropfblech GN 2/1.
- Verbesserte Brenner garantieren eine optimale Hitzeverteilung auf bis zu 90% der Grillfläche.
- Technische Teile sind alle nicht sichtbar verbaut.
- Sehr saubere Flamme. Geringe CO Emissionen.
- Abnehmbare Füße.



149508

GRILLSYSTEM GREEN FIRE 2 BRENNER

- Edelstahl Windfang.
- Erhöhter Edelstahlrost zum Warmhalten von Saucen und fertig gegrilltem Essen.
- Gasschlauch mit Schnellverschluss am Grill.
- Gasschlauch und Druckminderer zum Anbringen an der Gasflasche - für verbesserte Mobilität.



149621

GRILLSYSTEM GREEN FIRE 2 BRENNER

- Edelstahl Windfang.
- Erhöhter Edelstahlrost zum Warmhalten von Saucen und fertig gegrilltem Essen.
- Gasschlauch mit Schnellverschluss am Grill.
- Gasschlauch und Druckminderer zum Anbringen an der Gasflasche - für verbesserte Mobilität.

Artikelnummer	Leistung kW [Hs]	mm
149508	11,6	740x612x(H)825

Artikelnummer	Leistung kW [Hs]	mm
149621	11,6	740x612x(H)825



149591

GRILLSYSTEM GREEN FIRE 3 BRENNER

- Emaillierte Grillplatte aus Gusseisen und Gastronorm Rost GN 1/1 enthalten.
- Auslieferung mit Edelstahl Windfang.
- Erhöhter Edelstahlrost zum Warmhalten von Saucen und fertig gegrilltem Essen.
- Gasschlauch mit Schnellverschluss am Griller. Gasschlauch und Druckregler zum Anbringen an der Gasflasche - für verbesserte Mobilität.

Artikelnummer	Leistung kW [Hs]	mm
149591	17,4	1078x612x(H)825



149607

GRILLSYSTEM GREEN FIRE 4 BRENNER MIT FAHRBAREM UNTERGESTELL

- 2 emaillierte Gusseisen-Grillplatten und 2 Gastronorm Rost GN 1/1 enthalten.
- Auslieferung mit Edelstahl Windfang.
- Erhöhter Edelstahlrost zum Warmhalten von Saucen und fertig gegrilltem Essen.
- Gasschlauch mit Schnellverschluss am Griller. Gasschlauch und Druckminderer zum Anbringen an der Gasflasche - für verbesserte Mobilität.

Artikelnummer	Leistung kW [Hs]	mm
149607	22	1400x612x(H)825



149614

GRILLSYSTEM GREEN FIRE 4 BRENNER MIT FAHRBAREM UNTERGESTELL

- 2 emaillierte Gusseisen-Grillplatten und 2 Gastronorm Rost GN 1/1 enthalten.
- Auslieferung mit Edelstahl Windfang.
- Erhöhter Edelstahlrost zum Warmhalten von Saucen und fertig gegrilltem Essen.
- Gasschlauch mit Schnellverschluss am Griller. Gasschlauch und Druckminderer zum Anbringen an der Gasflasche - für verbesserte Mobilität.

Artikelnummer	Leistung kW [Hs]	mm
149614	22	1400x612x(H)825

ZUBEHÖR FÜR GREEN FIRE



OUTDOOR



149515

**ROLLTOP DECKEL FÜR GRILLSYSTEM
GREEN FIRE 2 BRENNER**

- Mit integriertem Thermometer.
- Passend für: 149508, 149621.

18/0

STAINLESS STEEL



OUTDOOR

Artikelnummer	mm
149515	706x685x(H)239



144930

SCHUTZHÜLLE

- Aus UV-resistentem PEVA-Stoff.

Artikelnummer	geeignet für	mm
144930	Green Fire 2 Brennern 149508 149621	745x615x(H)355



149539

**ARBEITSPLATTE HINTEN
FÜR GRILLSYSTEM GREEN FIRE**

- Passend für: 149508, 149621, 149607, 149614.
- Die Arbeitsplatte 149539 ist halb so groß wie das Grillsystem. Mit 2 Platten haben Sie eine komplette Arbeitsfläche hinter dem Grill Greifer mit 4 Brennern.

18/0

STAINLESS STEEL



OUTDOOR

Artikelnummer		mm
149539	Arbeitsplatte hinten	650x298x(H)160



149522

149522

**ARBEITSPLATTE SEITLICH
FÜR GRILLSYSTEM GREEN FIRE**

- Passend für: 149508, 149591, 149607, 149614, 149621

Artikelnummer	mm
149522	480x298x(H)160

18/0

STAINLESS STEEL



626504

149546

WOKPFANNE

- Mit Griffen, Flachstahl 1.5 mm dick.
- Passend zu Wokaufsatz 149546 zu Grillsystem Green Fire und zu Hockerkocher 147108 mit Wokhalter 147207.

Artikelnummer	mm
626504	Ø700x(H)235



WASH

WOKAUFSATZ

- Passend für alle Griller Green Fire Profi Line.

Artikelnummer
149546



149553

MINI-PFANNKUCHENPLATTE

- Passend für alle Griller Green Fire Profi Line.

Artikelnummer	
149553	GN 2/1



932858

933404

GRILLPFANNE, EMAILLIERT

- Passend für alle Griller Green Fire Profi Line.

Artikelnummer

932858

GN 2/1

933404

GN 1/1



933657

GRILLSPIESS HALTER

- Inklusive 6 Grillspieße mit Holzgriff.

- Passend für alle Griller Green Fire Profi Line.

Artikelnummer

933657

GN 1/1

mm

535x330

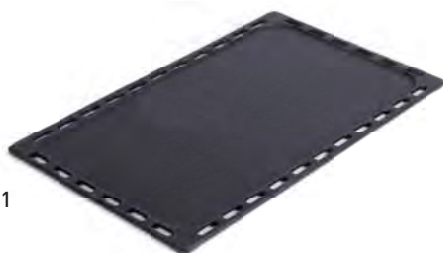

932001

GUSSEISEN GRILLPLATTE

- Passend für alle Griller Green Fire Profi Line.

Artikelnummer

932001

mm

325x530



932018

GUSSEISEN GRILLROST

- Passend für alle Griller Green Fire Profi Line.

Artikelnummer

932018

mm

325x530



939949

939956



ROST UND FLAMMSCHUTZ

- Legen Sie den Flammenschutz über den Brenner, damit das Fett nicht direkt auf den Brenner tropfen kann.

- Verchromter Rost GN 1/1.

- Flammenschutz aus Edelstahl.

- Pro Flamme werden 2 Gitter benötigt.

- Passend für alle Griller Green Fire Profi Line.

Artikelnummer

939949

Gitterrost GN 1/1

mm

325x530

939956

Flammenschutz GN 2/1

650x530



145777

LAVASTEINGITTER

- Lieferung inklusive Lavasteinen.

- Passend für alle Griller Green Fire Profi Line.

Artikelnummer

145777

GN 1/1

mm

535x330x(H)68



152706



152805

LAVASTEINE - FEIN

- Geeignet für unterschiedliche Gasgrilltypen

Artikelnummer

152706

Stückzahl

3 kg Box

LAVASTEINE - GROB

- Geeignet für unterschiedliche Gasgrilltypen

Artikelnummer

152805

Stückzahl

5 kg Box

152904

9 kg Beutel

Inklusive
emaillierter
Bratplatte



154717

GRILL-MASTER MAXI

- Gehäuse aus Edelstahl 18/0.
- Inkl. verchromtem Rost und emaillierter Bratpfanne.
- Innere Abmessungen der Bratpfanne: 590x480 mm.
- Elektronisches Zündgerät und Thermoelement.
- Mit Gasschlauch und Druckminderer.
- Geeignet für Gasflaschengas (Propan-/Butangas).
- Verbrauch 0,430 m³/h.

Artikelnummer	Leistung kW [Hs]	mm
154717	11,6	650x540x(H)840

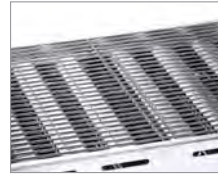

154878

ROAST-MASTER HEAVY DUTY

- Mit verchromten Grillrost und schwere Ausführung Flammschutz.
- Gehäuse und Flammschutz aus Edelstahl 18/0.
- Elektronisches Zündgerät und Thermoelement.
- Mit Gasschlauch und Druckminderer.
- Geeignet für Gasflaschengas (Propan-/Butangas).
- Verbrauch 0,430 m³/h.

Artikelnummer	Leistung kW [Hs]	mm
154878	11,6	650x540x(H)840



154700



Inklusive
emaillierter
Bratplatte

GRILL-MASTER MINI

- Gehäuse aus Edelstahl 18/0.
- Verchromter Rost und emaillierte Bratpfanne.
- Innere Abmessungen der Bratpfanne: 290x480 mm.
- Elektronisches Zündgerät und Thermoelement.
- Mit Gasschlauch und Druckminderer.
- Geeignet für Gasflaschengas (Propan-/Butangas).
- Verbrauch 0,215 m³/h.

Artikelnummer	Leistung kW [Hs]	mm
154700	5,8	340x540x(H)840



154908

GRILL-MASTER QUATTRO

- Gehäuse und 2 Abtropfschalen komplett aus Edelstahl.
- Geeignet für Propangas mit vier einzelnen einstellbaren Brennern ausgestattet.
- Inkl. 2 vernickelten Rosten und einer emaillierten Grillplatte (590x480 mm).
- Mit Thermoelement, elektronischer Zündung.
- Mit Gasschlauch und Druckminderer.
- Verbrauch 0,8 m³/h.
- Mit Ablageboden und 4 Rädern für bestmögliche Mobilität.

Artikelnummer	Leistung kW [Hs]	mm
154908	22	1270x525x(H)840



154601

BAKE-MASTER MINI

- Gehäuse aus Edelstahl 18/0.
- Emaillierte Bratpfanne.
- Innere Abmessungen der Bratpfanne: 290x480 mm.
- Elektronisches Zündgerät und Thermoelement.
- Mit Gasschlauch und Druckminderer.
- Geeignet für Gasflaschengas (Propan-/Butangas)
- Verbrauch 0,215 m³/h.

Artikelnummer	Leistung kW [Hs]	mm
154601	5,8	340x540x(H)300



154618

BAKE-MASTER MAXI

- Gehäuse aus Edelstahl 18/0.
- Emaillierte Bratpfanne.
- Innere Abmessungen der Bratpfanne: 590x480 mm.
- Elektronisches Zündgerät und Thermoelement.
- Mit Gasschlauch und Druckminderer.
- Geeignet für Gasflaschengas (Propan-/Butangas).
- Verbrauch 0,430 m³/h.

Artikelnummer	Leistung kW [Hs]	mm
154618	11,6	650x540x(H)300



154656

GRILLPFANNE EMAILLIERT

- Innenabmessungen: 590x480 mm.



Artikelnummer	mm
154656	650x540



145531

LAVASTEINGITTER

- Geeignet für Grill-Master Maxi.
- Lieferung inklusive Lavasteinen.



Artikelnummer	mm
145531	630x500



144923

SCHUTZHÜLLE

- Aus UV-resistentem PEVA-Stoff.

Artikelnummer	geeignet für	mm
144923	Grill- & Roast- Master Maxi 154717 154878	720x560x(H)360

XENON & XANTOS

ZUM GRILLEN
PERFEKTER STEAKS



148105



148143



148624

**XENON PRO**

- Dieser Powergrill aus Chromstahl lässt sich auf Grund der zwei Räder einfach bewegen. Das einklappbare Untergestell ermöglicht einen einfachen und platzsparenden Transport.
- Da der Brenner im windgeschützten Gehäuse eine hohe Temperatur erzeugt, eignet sich dieser Grill insbesondere für die Produktion von großen Stückzahlen in kürzester Zeit.
- Auf Grund der hohen Temperatur ist der Grill einfach zu reinigen, da Fettreste zu Asche verbrennen und diese wesentlich einfacher zu entfernen ist als Fett.
- Auslieferung mit Thermoelement und Piezozündung sowie Gasschlauch und Druckminderer
- Geeignet für Propangas
- Rostfläche 860x260 mm (2 Roste von je 430x260 mm)
- Fahrbar, Gestell einklappbar
- Verbrauch 536 g/h

Artikelnummer	Leistung kW (Hs)	mm
148105	7,5	1120x410x(H)900

**SEITENARBEITSPLATTE FÜR XENON-PRO**

Artikelnummer	mm
148143	870x(H)180

**XANTOS**

- Dieser leistungsstarke Grill hat vier leicht abnehmbare Füße.
- Da die Brenner im windgeschützten Gehäuse eine hohe Temperatur erzeugen, eignet sich dieser Grill insbesondere für die Produktion von großen Stückzahlen in kürzester Zeit.
- Insgesamt 9 KW verhelfen diesem Powergrill zu kurzen Aufheizzeiten auf bis zu 400°C.
- Die hohen Temperaturen tragen zur einfachen Reinigung bei, da Fettreste zu Asche verbrennen und diese wesentlich einfacher zu entfernen sind als Fett.
- Der Grill ist ausgestattet mit einem elektronischem Zündgerät, Thermoelement, Gasschlauch und Druckminderer.
- Grillfläche: 540x540 mm (2 Roste mit jeweils 540x270 mm).
- Verbrauch 699 g/h.

Artikelnummer	Leistung kW (Hs)	mm
148624	9	760x720x(H)900

PAELLA



146002



146804

FIESTA 600

- Untergestell aus Chromstahl mit Paellapfanne aus Flachstahl ø600 mm.
- Mit Gasschlauch, Elektrozündung und Druckminderer.
- Der runde Brenner hat ein Thermoelement.
- Brenneinheit ausbaubar zwecks einfacher Reinigung.
- Das Untergestell bietet Platz für Gasflaschen mit 5 kg oder 6 kg.
- Geeignet für Propangas, Verbrauch 334 g/h.

Artikelnummer	geeignet für	Leistung kW [Hs]	mm
146002	622407	4,8	600x600x(H)870

FIESTA 800

- Untergestell aus Chromstahl mit Paellapfanne aus Flachstahl ø800 mm.
- Mit Gasschlauch, Elektrozündung und Druckminderer.
- Der runde Brenner hat ein Thermoelement.
- Brenneinheit ausbaubar zwecks einfacher Reinigung.
- Das Untergestell bietet Platz für Gasflaschen mit 5 kg oder 11 kg.
- Geeignet für Propangas, Verbrauch 489 g/h.

Artikelnummer	geeignet für	Leistung kW [Hs]	mm
146804	622605	7,0	800x800x(H)900



622407

PAELLAPFANNE

- Hochwertige Paella/Bratpfanne aus Flachstahl.
- 2 hitzeisolierte Griffe.



Artikelnummer	geeignet für	mm
622407	146002	ø600x(H)40
622605	146804	ø800x(H)50



HOLZKOHLEGRILLS

– Edelstahl 18/0 mit abnehmbaren Füßen.



150603

HOLZKOHLENGRILL PATIO

– Modell Patio
– Inkl. 2 Roste von je 345x345 mm

Artikelnummer	mm
150603	770x380x(H)760



150801

HOLZKOHLENGRILL RESTO

– Modell Resto
– Inkl. 3 Roste von je 345x345 mm

Artikelnummer	mm
150801	1145x380x(H)770



556696

GRILLSCHÜRZE

– Canvas 280g/m²
– Flammenabweisende Beschichtung

Artikelnummer	mm
556696	810x660

GRILLZUBEHÖR



855218

855201

GRILLPLATTENSCHABER

Artikelnummer	mm
855201	100x315

ERSATZMESSER ZU ARTIKEL 855201

- 5 Stück

Artikelnummer
855218

NEW!



170038

18/0

STAINLESS STEEL

GRILLSPIESS

Artikelnummer	Stückzahl	L mm
170045	24	210



170328

170120

18/0

STAINLESS STEEL



GRILLSPIESS

Artikelnummer	Stückzahl	L mm
170120	6	250
170328	6	350



525517



STAHLBÜRSTE

- Holz mit 4 Drahtreihen.

Artikelnummer	mm
525517	2 auf Skindkarte
	290



525418

NEW!

DRAHTBÜRSTE

- Aus Polypropylen mit 8 Reihen Stahl Draht.
- Mit Stahlschaber.



Artikelnummer	mm
525418	70x190x(H)80

OFENHANDSCHUHE

- Zertifizierte Schutzhandschuhe. CE konform gemäß der Richtlinie für Persönliche Schutzausrüstung 89/686/EEC.



556603



OFENHANDSCHUHE, BAUMWOLLE

Artikelnummer	Stückzahl	mm
556603	2	345



556610



OFENHANDSCHUHE, FEUERFESTE BAUMWOLLE

- Extra lang für besseren Unterarmschutz.

Artikelnummer	Stückzahl	mm
556610	Baumwolle mit feuerfester Beschichtung	2 430



556627



OFENHANDSCHUHE, GLASFASER

Artikelnummer	Stückzahl	mm
556627	2	430



556634

NEW!

OFENHANDSCHUHE HITZERESISTENT

- Hitzeresistent bis zu 350°C.
- Komfortabel zu tragen.



Artikelnummer	Stückzahl	mm
556634	2	300

TERRASSENHEIZER



272602

TERRASSENHEIZER

- Geeignet für Propan- oder Butangas.
- Einfacher Transport mit zwei Rädern.
- Mit Elektrozündung, Gasschlauch und Druckminderer.
- Mit Kippsicherung.
- Verbrauch: 1048 g/H.

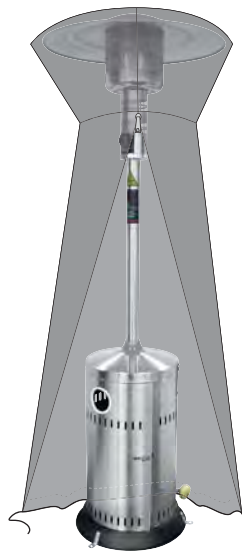

144916



272701

TERRASSENHEIZER - EINFahrBAR

- Geeignet für Propan- oder Butangas.
- Einfacher Transport mit zwei Rädern.
- Einfahrbar für einfacheren Transport und Lagerung.
- Mit Elektrozündung, Gasschlauch und Druckminderer.
- Mit Kippsicherung.
- Verbrauch: 1048 g/H.
- Höhe wenn eingeschoben (H) 160 cm. Nur zur Lagerung und zum Transport.
- Höhe wenn ausgefahren: 2200 mm.

Artikelnummer	Leistung kW [Hs]	ØxH mm
272602	12,7	770x2200
144916	Schutzhülle	ø790x(H)2220

Artikelnummer	Leistung kW [Hs]	ØxH mm
272701	12,7	770x1580-2200
144916	Schutzhülle	ø790x(H)2220



144909



272404

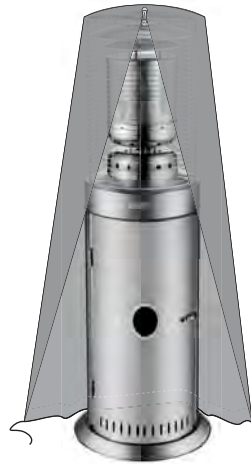

144954



272411

TERRASSENHEIZER PYRAMIDE

- Heizt mit echter Flamme in einer Glasröhre für ein tolles Ambiente.
- Aluminiumoptik mit schwarzen Seitenteilen und einer Quartz Glassröhre.
- Gasbehälter passt in den Sockel
- Inklusive elektronische Zündung, Gasschlauch und Druckminderer.
- Mit Kippschutz.
- Geeignet für Propan- oder Butangas.

Artikelnummer	Leistung kW [Hs]	ØxH mm
272404	11,2	420x420x(H)2220
144909	Schutzhülle	480x480x(H)2220

LOUNGE HEIZSTRAHLER

- Kompaktes Design mit Flügeltür zum leichteren Einsetzen der Gasflasche.
- Mit Kippschutz, Flammenwächter und Flammschutz für erhöhte Sicherheit.
- Inklusive elektronische Zündung, Gasschlauch und Druckminderer.
- Geeignet für Propan- oder Butangas, geeignet für maximal 15-Liter Gasflaschen.
- Leichter und sicherer Transport dank der 2 montierten Räder.

Artikelnummer	Leistung kW [Hs]	ØxH mm
272411	13,5	ø556x(H)1430
144954	Schutzhülle	ø580x(H)1460

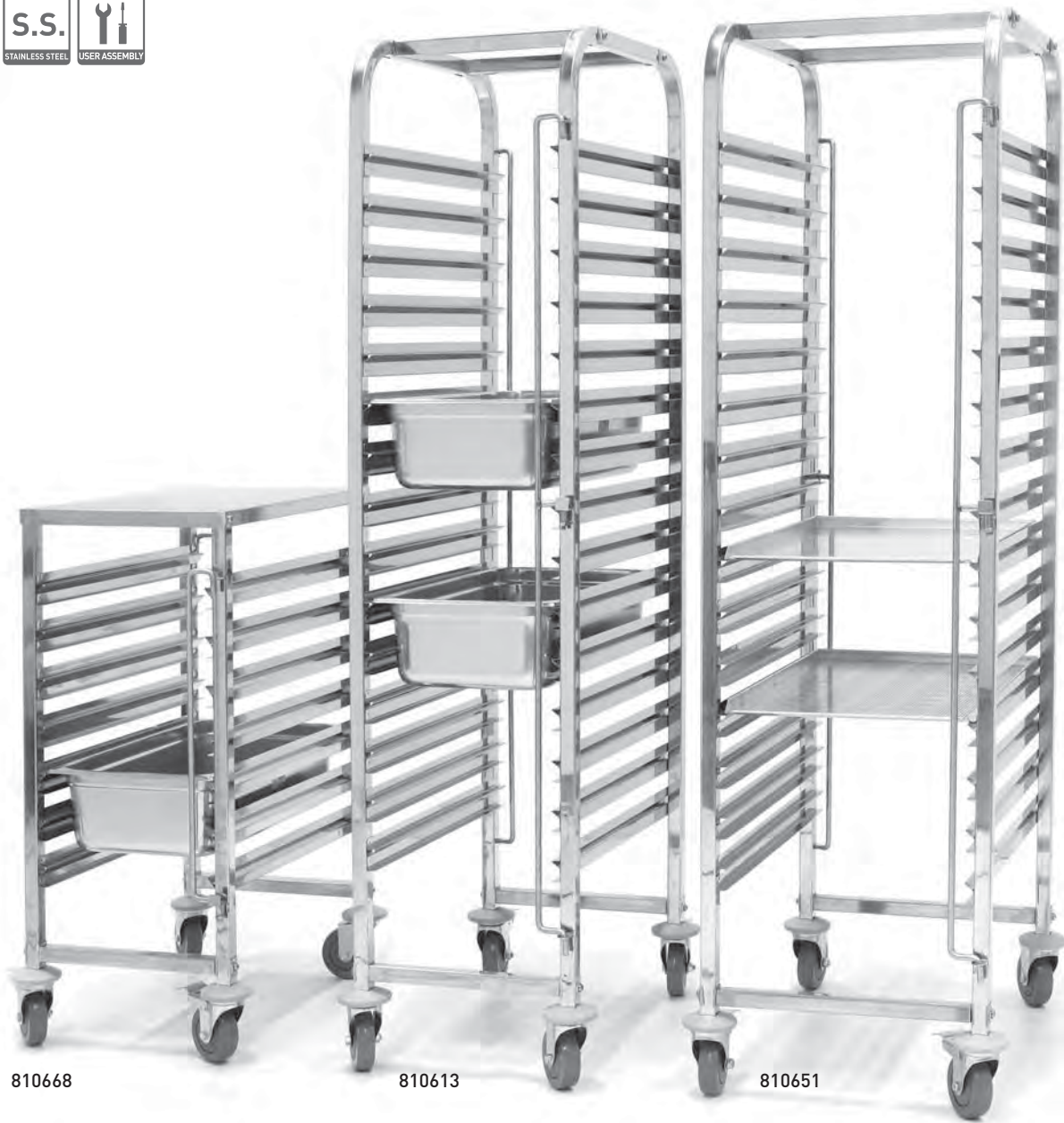

810668

810613

810651

Beidseitige Schnellarriturung



2 gebremste Lenkrollen



ABRÄUWAGEN - 7 X GN 1/1

- Für GN 1/1 Tablett
- Mit Arbeitsfläche
- Mit 4 Rollen, 2 davon gebremst
- Mit beidseitiger Verriegelung zur Arretierung der Tablett
- Zerlegte Ausführung

REGALWAGEN - 15 X GN 1/1

- GN 1/1 mit 15 Einschüben - Zwischenraum 80mm
- Mit beidseitiger Verriegelung zur Arretierung der Tablett
- 4 Lenkrollen, 2 davon gebremst
- Zerlegte Ausführung

REGALWAGEN 15 X 600X400

- 600x400 mm mit 15 Einschüben - Zwischenraum 80mm
- Mit beidseitiger Verriegelung zur Arretierung der Tablett
- 4 Lenkrollen, 2 davon gebremst
- Zerlegte Ausführung

Artikelnummer	Blech mm	mm
810668	GN 1/1 - 530x325	380x550x(H)925

Artikelnummer	mm
810613	615x450x(H)1695

Artikelnummer	mm
810651	690x515x(H)1695

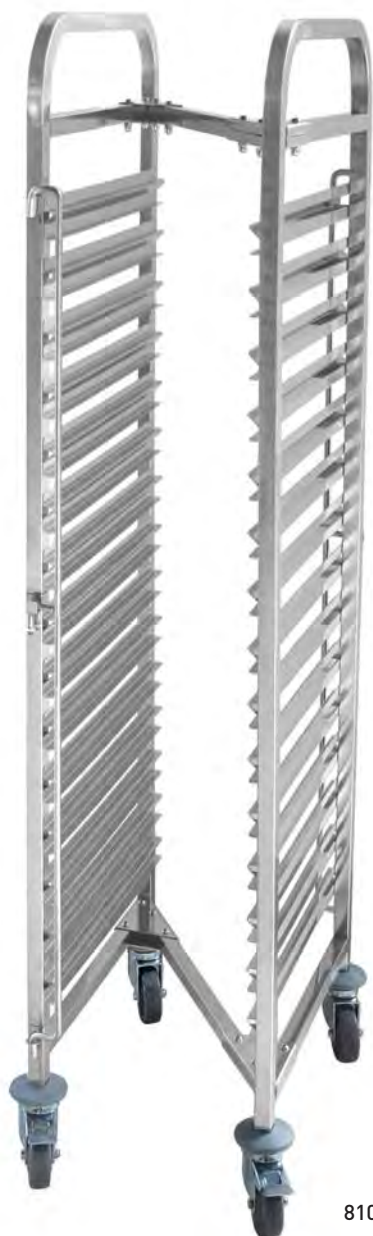

810606

Zur platzsparenden Aufbewahrung,
können diese Regalwagen
ineinander gestellt werden.



REGALWAGEN ZUSAMMENSCHIEBBAR - 15 X GN 1/1

- Zur platzsparenden Aufbewahren kann dieser Wagen einfach zusammengeschoben werden.
- GN 1/1 mit 15 Einschüben - Zwischenraum 80 mm.
- Mit beidseitiger Verriegelung zur Arretierung der Tablett.
- 4 Lenkrollen, 2 davon gebremst.
- Zerlegte Ausführung.

Artikelnummer	mm
810606	380x550x (H)1700



810002

SERVIERWAGEN

- Edelstahl mit Böden aus Chromstahl.
- Zwei Regalböden schallgedämpft.
- Max. Traglast pro Boden 75 kg.
- Mit 4 Lenkrollen, 2 davon gebremst, mit Stoßschutz.
- Abstand zwischen Etagenböden 550 mm.
- Zerlegte Ausführung.

Artikelnummer	Blech mm	mm
810002	830x510	910x590x(H)950



810101

SERVIERWAGEN

- Edelstahl mit Böden aus Chromstahl.
- Drei Regalböden schallgedämpft.
- Max. Traglast pro Boden 75 kg.
- Mit 4 Lenkrollen, 2 davon gebremst, mit Stoßschutz.
- Abstand zwischen den Etagenböden 295 mm.
- Zerlegte Ausführung.

Artikelnummer	Blech mm	mm
810101	830x510	910x590x(H)950

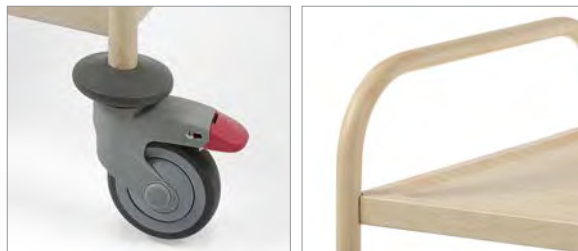

NEW!

SERVIERWAGEN IN HOLZOPTIK

- Edelstahl.
- Drei Regalböden.
- Max Traglast pro Boden: 60 kg
- Mit 4 Lenkrollen, 2 davon gebremst, mit Stoßschutz.
- Zerlegte Ausführung.

Artikelnummer		Blech mm	mm
810132	heller Holzmusterdruck	830x510	910x590x(H)950
810149	dunkler Holzmusterdruck	830x510	910x590x(H)950



Zusammenklappbar zur platzsparenden Aufbewahrung und Transport



PLATTFORM WAGEN

- Trotz des geringen Gewichts können bis zu 150 kg bei gleichmäßiger Verteilung transportiert werden.
- Zusammenklappbar und daher platzsparend aufzubewahren.
- Mit 2 Lenkrollen.

Artikelnummer	mm
810514	730x480x(H)825



SERVIERWAGEN POLYPROPYLEN

- Aus Polypropylen
- Drei Regalböden
- Max. Traglast pro Boden 50 kg
- Mit 4 Lenkrollen, 2 davon gebremst, mit Stoßschutz
- Abstand zwischen den Etagenböden 340 mm

Artikelnummer	Blech mm	mm
810200	615x400	800x410x(H)950

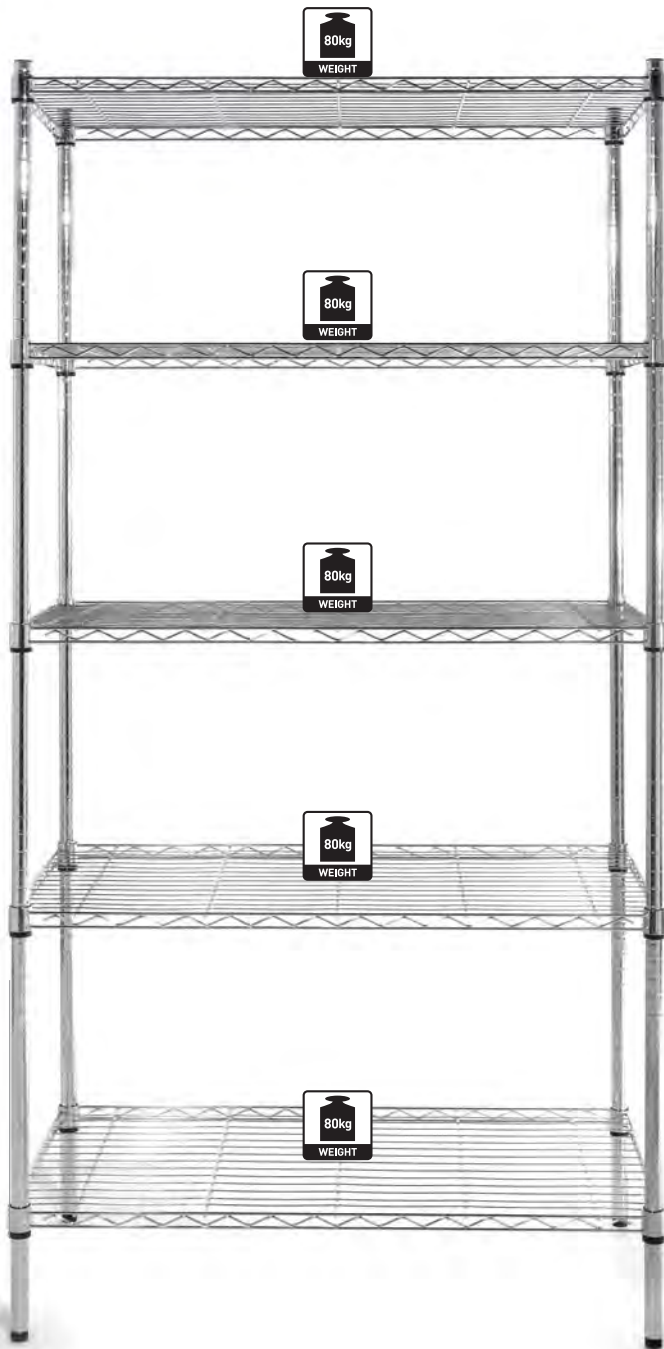

812204

REGALSYSTEM 5 BÖDEN

- Max. Traglast pro Boden 80 kg
- Mit höhenverstellbaren Füßen
- Eisen verchromt

Artikelnummer	mm
812204	455x910x(H)1830



ALUMINIUM STORAGE RACK FOR GN CONTAINERS



- Sie können auch Behälter der Gastronormgröße 1/1 direkt in das Regal einhängen anstelle der Regalböden.
- Rahmen aus eloxiertem Aluminium.
- Regalböden aus Polypropylen, Geschirrspülmaschinene geeignet.
- Einfach erweiterbar.
- Traglast 150 kg pro Regalboden.



REGALSYSTEM ALUMINIUM FÜR GN BEHÄLTER

Artikelnummer	mm
812266	1120x355x(H)1685
812372	Ausbauhaken

812266

Beliebig erweiterbar



Geschirrspülmaschinene geeignete Polypropylen Böden



REGALSYSTEME

- Rahmen aus eloxiertem Aluminium.
- Regalböden aus Polypropylen, Geschirrspülmaschine geeignet.
- Einfach erweiterbar.
- Traglast 150 kg pro Regalboden.
- Zerlegte Ausführung.



REGALSYSTEM ALUMINIUM

Artikelnummer	mm
812273	1280x405x(H)1685
812280	Ausbauhaken

812273

**Beliebig
erweiterbar**

**Geschirrspülmaschinegeeignete
Polypropylen Böden**



AMER★BOX**NEW!****MAX
103 kg****LEBENSMITTEL TROLLEY**

- Zur Verwendung in jeder Küche zum Lagern, Transportieren und zur einfachen Entnahme von trockenen Lebensmitteln wie z.B.: Mehl, Zucker, Salz, Reis oder Gewürzmischungen.
- Großer Behälter geeignet für 103 kg Zucker oder 68 kg Mehl.
- Einteilige, stabile Polyethylenausführung.
- Abgerundet Ecken und glatte Innenwände zur einfachen Reinigung.
- Die Schaufel kann im inneren Teil des Behälters aufbewahrt werden.
- Transparenter Polypropylendeckel zum einfachen Erkennen der Produktart und Menge.
- 4 breite Gummiräder (ø75 mm), davon 2 gebremste Lenkrollen für leichten Transport.
- Ergonomische Höhe 71 cm, ideal zur Aufbewahrung unter einem Arbeitstisch.
- Gewicht 14 kg.



Schaufel

Transparenter
Deckel

4 Lenkrollen

877920



Für trockene Lebensmittel



Mehl



Zucker



Salz



Müsli



Reis

NEW!Abstand zwischen den
Regalen 270/290 mm

4 Lenkrollen

877937

**SERVIERWAGEN 3 ETAGEN**

- Entwickelt für Restaurants, Bars, Catering Betriebe und für alle Anlässe, bei welchen ein schneller, effizienter und sicherer Transport von Tischartikeln benötigt wird.
- Polyethylen Böden, Aluminium Rahmen.
- Einfach zu Reinigen.
- Abstand zwischen den Böden, 270/290mm.
- Max. Traglast 105 kg.

Artikelnummer	Blech mm	mm
877937	750x500(H)20	1280x500x(H)960

877968

**NEW!****BESTECKBEHÄLTER**

- Aus Polyethylen
- 4 Fächer

Artikelnummer	mm
877968	520x290x(H)95





AMER★BOX

NEW!



MAX 110 L

THERMO EISBEHÄLTER - 110 L

- Doppelwandig isoliertes Polyethylen LDPE - schlagfester und harter Kunststoff.
- Hochwertige Polyurethan Isolierung für langanhaltende Kühlung.
- Ideal zum Transport von Eiswürfeln oder Crush Eis auch für längere Strecken.
- Bestens geeignet für mobile Bars in Schwimmbädern am Meer oder See.
- Innenwände beständig gegen Kratzer und Schmutz.
- Dichtschliessender Schiebedeckel zur leichten Eisentnahme.
- Ergonomischer Griff ist im Gehäuse integriert.
- 2 (ø20 mm) große Räder und 2(ø10 mm) gebremste Lenkrollen.
- Geschmolzenes Eis wird über eine Ablaufrinne zum Ablasshahn geleitet.
- Gebrauchsfertige Auslieferung. Keine Montage notwendig.
- Inklusive Ablasshahn, Eisschaufel und Tropfschale. Ablasshahn ist im Abstand von 95 mm zum Boden angebracht.
- Inklusive Ablasshahn, Schaufel und Abtropfgitter.



877883



Abtropfgitter

2 gebremste
Lenkrollen.

Ablasshahn



Schaufel

Artikelnummer	Liter	mm Außen
877883	110	585x800x(H)745

NEW!

TELLERWAGEN

- Geeignet für jeden Catering Betrieb. Idealer Helfer beim Organisieren Ihrer Veranstaltungen überall und unter allen Bedingungen. Dank dieses Wagen, können wird sogar Porzellangeschirr sicher transportiert.
- Individuell einstellbare Polyethylenstreben ermöglichen den Transport von unterschiedlichen Tellergrößen.
- Robuste Polyethylenausführung für bestmöglichen Schutz vor Schäden am Geschirr.
- Anzahl der Tellerstapel: 6
- Teller pro Stapel: 50
- 2 (ø20 mm) große Räder und 2(ø10 mm) gebremste Lenkrollen.
- Schlag- und bruchfeste Ausführung, nicht rostend.
- Inklusive Vinyl-Abdeckung, zur Erfüllung der Hygienestandards.
- Geeigenet für Teller mit Durchmesser ø170 bis ø330 mm.



877906

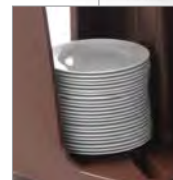

Jeder Trolley wird mit einer Vinylabdeckung ausgeliefert zur hygienischen Lagerung

Platz für bis zu 50
Teller pro Reihe

2 gebremste Lenkrollen

Artikelnummer	mm Außen
877906	930x720x(H)800

Bestückungsbeispiele

4 Reihen - Teller
ø230-335mm6 Reihen - Teller
ø118-230 mm4 Reihen - Teller ø115 mm
2 Reihen - Teller ø140 mm
2 Reihen - Teller ø230 mm5 Reihen - Teller ø128 mm
2 Reihen - Teller ø231 mm5 Reihen - Teller ø102 mm
2 Reihen - Teller ø334 mm



NEW!



4 Nylon Klammern



Überdruckventil



AMER★BOX



THERMO CATERING CONTAINER GN 1/1, TOPLOADER

- Doppelwandig isoliertes Polyethylen LDPE
- schlagfester und harter Kunststoff.
- Hochwertige Polyurethan Isolierung für langanhaltende gleichbleibende Lebensmitteltemperatur.
- Ideal zum Transportieren von sowohl heißen als auch kalten Produkten.
- Deckel mit 4 robusten Nylon Klammern schliessbar.

Artikelnummer	mm Innen	mm Außen
877845	GN 1/1 - 150	630x440x(H)260
877852	GN 1/1 - 200	630x440x(H)305

Bestückungsbeispiele



1x GN 1/1



2x GN 1/2



2x GN 1/4
1x GN 1/2



1x GN 2/3
1x GN 1/3



3x GN 1/3



4x GN 1/4



2x GN 1/6
2x GN 1/3

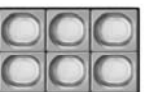

6x GN 1/6

Temperaturentwicklung

Heißes

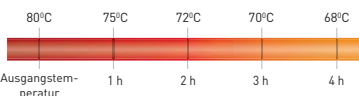

Kaltes

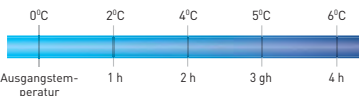

4 stabile Verschlussklammern Platzhalter zum Beschriften



877869



877876

NEW!



THERMO GETRÄNKEBEHÄLTER MIT ABLASSHAHN

- Doppelwandig isoliertes Polyethylen LDPE
- schlagfester und harter Kunststoff.
- Hochwertige Polyurethan Isolierung für langanhaltende gleichbleibende Lebensmitteltemperatur.
- Ideal zum Transportieren von sowohl heißen als auch kalten Getränken.
- Deckel mit 4 Klammern schliessbar.
- Zapfhahn ist im Abstand von 95 mm zum Boden angebracht.
- Zapfhahn ist eingelassen, zum Schutz vor Transportschäden.
- Mit Ventil, für einfacheres Öffnen des Deckels.
- Abgerundete Innenkammer mit Ablaufrinne, die zum Zapfhahn führt.

Artikelnummer	Liter	mm Außen
877869	9,4	230x420x(H)470
877876	18	230x420x(H)620



Überdruckventil



abgedichtete Türe



2 wheels with brakes

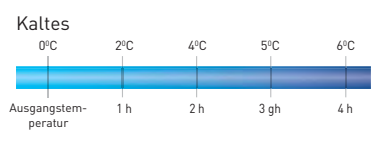
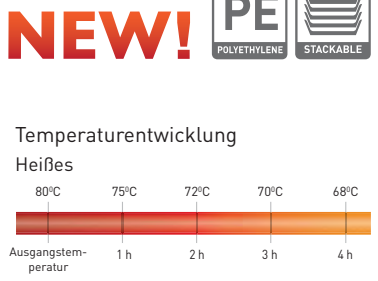

Bestückungsbeispiele

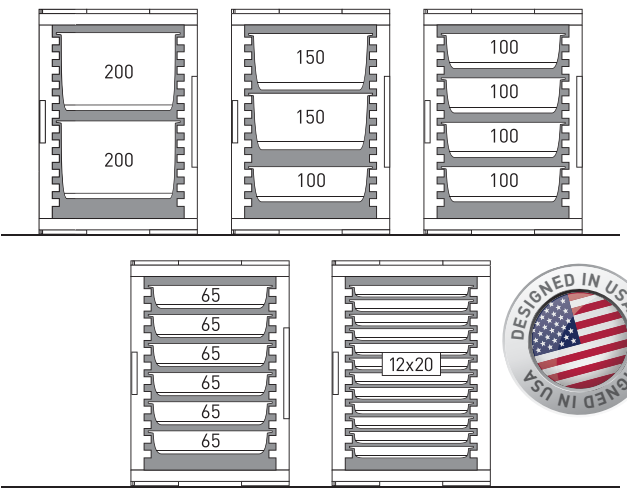

- THERMO CATERING CONTAINER 2X GN 1/1 200**
- Doppelwandig isoliertes Polyethylen LDPE - schlagfester und harter Kunststoff.
 - Ideal zum Transportieren von sowohl heißen als auch kalten Produkten.
 - Hochwertige Polyurethan Isolierung für langanhaltende gleichbleibende Lebensmitteltemperatur.
 - Mit 2 stabilen Tragegriffen.
 - Innenabmessungen: 335x533x(H)590 mm
 - Geeignet für 1/1 Gastronormbehälter:
 - Gastronorm Behälter 10 mm tief: 12 Stück
 - Gastronorm Behälter 65 mm tief: 6 Stück
 - Gastronorm Behälter 100 mm tief: 4 Stück
 - Gastronorm Behälter 150 mm tief: 2 Stück und 1 Gastronorm Behälter 100 mm tief
 - Gastronorm Behälter 200 mm tief: 2 Stück

Artikelnummer	mm Innen	mm Außen
877814	335x533x(H)590	477x680x(H)620

TROLLEY FÜR THERMO CONTAINER

Artikelnummer	mm Außen
877821	530x710x(H)230



KÜHLELEMENT GN 1/1

- Kann auf bis zu -18°C gekühlt werden.
- Passend für: 707814, 707609, 707999, 877184 und 707661



Artikelnummer	mm
707821	530x325x30mm



707821



707661

**NEW!****THERMO CATERING BOX**

- Ultraleichter, robuster Behälter mit perfekt verschließbarer Öffnung.
- Abnehmbare Türe selbst wenn die Boxen gestapelt sind.
- Mit 8 Einschüben für GN-Behältern mit einem Abstand von 65 mm.
- Die Stapelleisten mit Verriegelungsprofil gewährleisten sicheres Stapeln ohne zu verrutschen.
- Auch perfekt passend zum Stapeln auf Euro Paletten, 4 Boxen pro Lage.

Artikelnummer	Liter	mm Innen	mm Außen
707661	66	535x310x(H)400	600x400x(H)490



Passend für Euro Paletten
- 4 Boxen pro Lage



THERMO CATERING CONTAINER

- Ultraleicht, robuster Behälter mit perfekt verschließbarer Öffnung.
- Geeignet für Gastronorm 1/1 Behälter.
- Mit 8 Einschüben für GN-Behältern mit einem Abstand von 61 mm.
- Die Stapelleisten mit Verriegelungsprofil gewährleisten sicheres Stapeln ohne zu verrutschen.

Artikelnummer	Liter	mm Innen	mm Außen
707999	100	550x335x(H)545	635x465x(H)660



707821

NEW!



KÜHLELEMENT GN 1/1

- Kann auf bis zu -18°C gekühlt werden.
- Passend für: 707814, 707609, 707999, 877184 und 707661

Artikelnummer	mm
707821	530x325x30mm

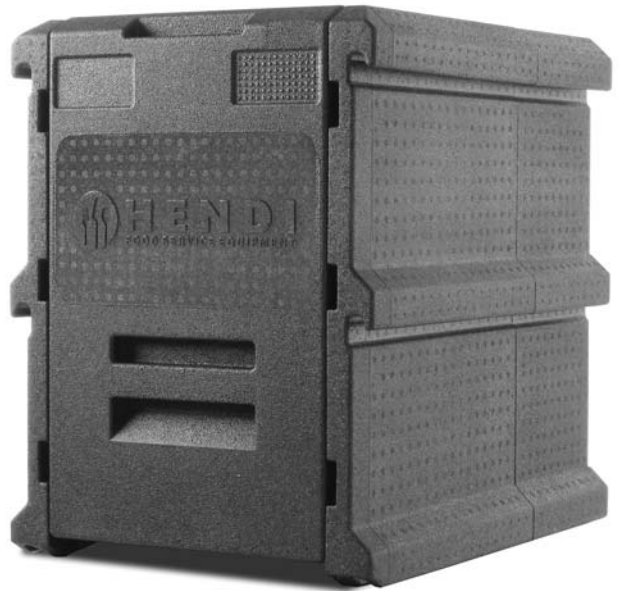

707999





707982

THERMOBOX PROFI LINE

- Ideal zum Transportieren von sowohl heißen als auch kalten Produkten.
- Eine spezielle, heiß geschweißte Innenbeschichtung verstärkt das Material, erleichtert die Reinigung und verlängert bedeutend den Nutzungszeitraum des Behältnisses.
- Im Thermo-Isolierbehälter ist Platz für Geschirr bis zur Größe der Gastronorm 1/1.
- Die Behälter aus expandiertem Polypropylen (EPP) haben einen geschlossenen Aufbau, wodurch eine ausgezeichnete Isolierung – sogar um 50% wirksamer als andere Thermo-Isolierbehälter von HENDI – gewährleistet wird.
- Temperaturbeständig von -20°C bis zu 110°C.
- Die praktischen Griffe als integraler Teil des Behälters erleichtern das Tragen.
- Die Thermo-Isolierbehälter sind sowohl in der Version mit Deckel als auch ohne ihn erhältlich.



Artikelnummer	Liter	mm Innen	mm Außen
707982	Gastronorm 1/1	39 538x338x(H)217	674x400x(H)287





707968

707951

THERMOBOX KITCHEN LINE

- Ideal zum Transport von sowohl heißen als auch kalten Produkten.
- Die formgeschäumten Polypropylenbehälter haben eine geschlossene Struktur mit hohem Isolationswert.
- Die Temperatur ist von -20°C bis +110°C beständig.
- Das Produkt besitzt an den Seiten sog. Nischengriffe.

Artikelnummer	Liter	mm ext.	mm int.
707975	21	410x410x(H)240	350x350x(H)175
707906	40	600x400x(H)285	538x338x(H)234
707968	46	600x400x(H)320	538x338x(H)257
707951	53	685x485x(H)260	625x425x(H)200
707944	80	685x485x(H)360	625x425x(H)300



707975



707814

NEW!



KÜHLADAPTER EPP GN 1/1

- Zum Anbringen auf die Thermoboxen Kitchen Line GN 1/1 um Lebensmittel noch länger zu kühlen.
- Lieferung ohne Kühlelement.
- Passend für 707906 und 707968.

Artikelnummer
707814



707821

NEW!



KÜHLELEMENT GN 1/1

- Kann auf bis zu -18°C gekühlt werden.
- Passend für: 707814, 707609, 707999, 877184 und 707661

Artikelnummer	mm
707821	530x325x30mm





710203

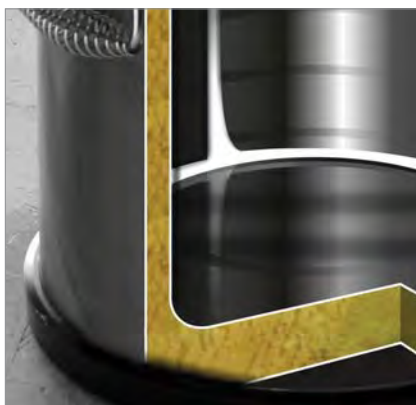

THERMOTRANSPORTBEHÄLTER

- Doppelwandig ausgeschäumt, Isolierdauer 6-8 Stunden
- Deckel mit Dichtung und 6 Schnappverschlüssen
- Luftablassventil, 2 Tragegriffe
- Gummifuß zum Schutz des Containers
- Stapelbar

Artikelnummer	Liter	mm Außen
710104	10	ø330x(H)200
710203	20	ø330x(H)310
710302	35	ø330x(H)550



Verstärkte Arbeitsplatte
und Boden



ARBEITSTISCH

- Höhenverstellbare Füße.
- Arbeitsplatte und Zwischenboden verstrebt.
- Stabile Konstruktion.

Artikelnummer	mm
810705	1000x700x(H)850
810712	1200x700x(H)850
810729	1400x700x(H)850
810736	1600x700x(H)850
810743	1800x700x(H)850

WANDREGAL - DOPPELT

- 2 Ebenen
- Mit Fliesenspiegel zur Aufrechterhaltung der Hygiene
- 1800 mm verstärkte Ausführung mit 3 Halterungen
- Abnehmbar zur einfachen Reinigung

Artikelnummer	mm
970232	1000x355x(H)600
970249	1200x355x(H)600
970256	1400x355x(H)600
970270	1800x355x(H)600



GESCHIRRSPÜLKÖRBE & ABRÄUMBOXEN



877005

**GESCHIRRSPÜLKORB UNIVERSAL
GROB MASCHIG**

- Geeignet für Tassen, Töpfe, Behälter etc.
- Die Struktur erlaubt eine max. Wasserströmung zwischen dem Geschirr in alle Richtungen
- Mit grobmaschigem Boden

Artikelnummer	mm
877005	500x500x(H)100



877104

**GESCHIRRSPÜLKORB TELLER**

- Die Struktur erlaubt eine max. Wasserströmung zwischen dem Geschirr in alle Richtungen
- Mit eingegossenen Stiften
- Der Raum zwischen Abstandhalter und optimaler Schrägstellung von Tellern ist für eine effektive Reinigung notwendig

Artikelnummer	mm
877104	500x500x(H)100



877203

**GESCHIRRSPÜLKORB UNIVERSAL
FEIN MASCHIG**

- Die Struktur erlaubt eine max. Wasserströmung zwischen dem Geschirr in alle Richtungen
- Der feinmaschige Boden verhindert, dass das Besteck unter den Geschirrspülkorb gelangt

Artikelnummer	mm
877203	500x500x(H)100



552001

**ABRÄUMBEHÄLTER**

- Grau, mit Griffen

Artikelnummer	mm
552001	555x410x(H)130



871300

**BESTECKKÖCHER**

Artikelnummer	mm
871300	110x110x(H)140



871102

**BESTECKKORB**

- 8 Fächer mit Griffen

Artikelnummer	mm
871102	425x205x(H)150



270158

270165

270172

Inklusive Kettenaufhängung



Herausnehmbarer Auffangbehälter



INSEKTENVERNICHTER ELEKTRONISCH

- Zur Verwendung im Innenbereich.
- Gehäuse aus spezieller Aluminiumlegierung und feuerfestem ABS-Kunststoff für höchste Sicherheit.
- 2x UV-A-Leuchtstoffröhren.
- Die Insekten werden durch elektrische Spannung (2000 - 2500 V) am Stromgitter getötet.
- Herausnehmbare Schublade für einfache Reinigung.
- Als Deckengerät mit einer Kettenaufhängung oder als Standgerät einsetzbar.

Artikelnummer	Wirkungsbereich	V	W	mm
270158	50 m ²	230	26	335x90x(H)260
270165	100 m ²	230	40	485x90x(H)310
270172	150 m ²	230	45	640x90x(H)360

ERSATZLEUCHTEN FÜR DAS INSEKTENFANGGERÄT

- Set von zwei Fluoreszenzlampen 15W UV-A.
- Ersatzleuchten für die Lampen Nr. 270066/270165.

Artikelnummer	V	W
935286	230	2x15



935286



INSEKTENVERNICHTER FÜR DEN KÜCHEN- /RESTAURANTGEBRAUCH



270189



270080



270226



270073



270219



270028



INSEKTENVERNICHTER MIT KLEBEPLATTEN 80 M²

- Geeignet zur Verwendung in Küchen und Servierbereichen.
- Feuerfestes ABS Gehäuse geeignet zur Wandbefestigung.
- 1 x unzerbrechliche Fluoreszenzlampe 18W UV-A.
- Haftfolie hinten, um die Insekten zu fangen.
- Wirkungsbereich bis ca. 80 m².
- Lieferung mit einer Haftfolie (310x108mm).

Artikelnummer	V	W	mm
270189	230	18	375x140x(H)196
270219	Klebefolie 10 Stk		310x108
270226	230	18	44x23x220

INSEKTENVERNICHTER MIT KLEBEPLATTEN 100M²

- Geeignet für den Einsatz in Küchen.
- Metallgehäuse mit Wandbefestigung.
- 2 x 15W UV-A bruchfesten Leuchtröhren.
- Klebefolienplatte an Rückwand. Durch das Licht angelockte Insekten bleiben kleben.
- Geeignet für Räume bis ca. 100 m².
- Lieferung mit Klebefolienplatte.

Artikelnummer	V	W	mm
270080	230	30	480x100x(H)285
270073	Klebefolie 10 Stk		395x210
270028	230	2x15	



270196



270028



INSEKTENVERNICHTER MIT KLEBEPLATTEN 120 M²

- Geeignet zur Verwendung in Küchen und Servierbereichen.
- Feuerfestes ABS Gehäuse - Rückwand aus Metall, geeignet zur Wandbefestigung.
- 1 x unzerbrechliche Fluoreszenzlampe 36W UV-A.
- Haftfolie hinten, um die Insekten zu fangen.
- Einfacher Austausch der Klebeplatten und der UV-A Lampe.
- Wirkungsbereich bis ca. 120 m².
- Lieferung mit einer Haftfolie (390x270mm).

Artikelnummer	V	W	mm
270196	230	36	475x80x(H)283
270233	Klebefolie 10 Stk		390x270
270240	230	36	42x23x410



270202



270257



Die Insekten werden vom Licht angezogen und mittels eines leistungsstarken Lüfter, in eine Behälter eingesaugen.

INSEKTENVERNICHTER WASSERDICHT

- Die Insekten werden durch das Licht angezogen und mit einem Leistungsstarken Ventilator in einen Behälter gesaugt werden.
- Hochwertige 25 W BLB 3 U Leuchten mit 100% unsichtbarem UV-A Licht.
- Aus feuerfestem ABS Kunststoff für höchste Sicherheit.
- Wasserdicht gemäß IPX 4 Norm. Kann sowohl im Innen- als auch im Aussenbereich verwendet werden.
- Abnehmbarer, leicht zu reinigender Auffangbehälter.
- Wirkungsbereich: bis zu 300 m².
- Inkl. Kettenaufhängung

Artikelnummer	V	W	mm
270202	230	30	ø330x(H)570
270257	Ersatzlampe	230	25



270134

270066

270141



Inklusive Kettenaufhängung



Herausnehmbarer Behälter



INSEKTENVERNICHTER WASSERDICHT

- Aus feuerfestem ABS Kunststoff für höchste Sicherheit
- Mit 2x UV-A Lampen
- Die Insekten werden mit bis zu 2000 V getötet
- Wasserdicht gemäß IPX 4 Norm. Kann sowohl im Innen- als auch im Aussenbereich verwendet werden.
- Einfach abnehmbare Auffangschale zur schnellen und einfachen Reinigung.
- Inkl. Kettenaufhängung

Artikelnummer	Wirkungsbereich	V	W	mm
270134	50 m ²	230	26	360x135x(H)270
270066	100 m ²	230	40	510x105x(H)315
270141	150 m ²	230	45	680x135x(H)310



970515

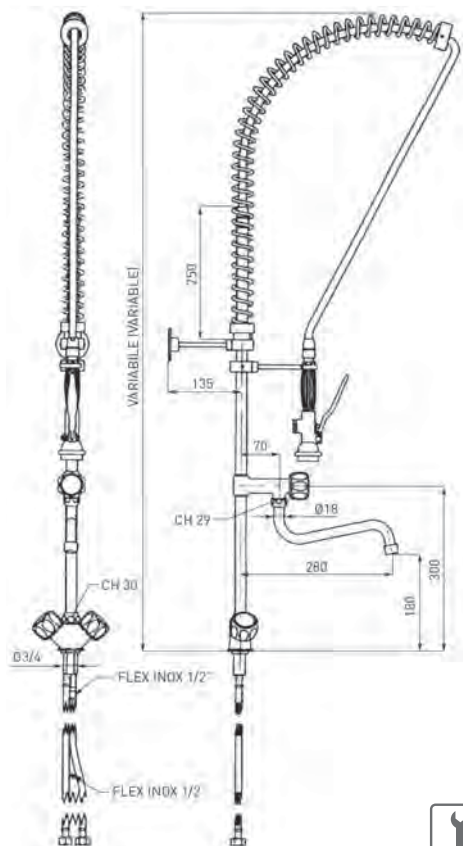

GESCHIRRWASCHBRAUSE

- Einloch Geschirrwashbrause.
- Washbrause mit Kunststoff Abdeckung.
- Individuell höhenverstellbare Halterung.
- Geeignet zur Wandmontage (optional verkürzbar)
- Anschlussmöglichkeit: 1/2"
- Tischdurchführung: Ø 30 mm.
- Reichweite der Brause: 280 mm
- Geeignet für Kalt- & Warmwasseranschluss.

Artikelnummer

970515



281222

UV STERILISATOR

- Ideal geeignet zum Sterilisieren von Messer. Bietet Platz für 14 Messer.
- Edelstahlausführung mit Plexiglas Tür.
- Ausgestattet mit einem Messerhalter aus Edelstahl.
- Sterilisiert mit ultraviolettem Licht.
- Mit Sicherheitsabschaltung beim Öffnen der Türe.
- Mit einstellbarem 60 Minuten Timer.

Artikelnummer

V

W

mm

281222

230

36

510x160x(H)610

663950



SCHILD RUTSCHGEFAHR

- Aufschrift in 5 Sprachen

Artikelnummer	mm
663950	300x(H)615

221808



HÄNDETROCKNER

- Elektrisch
- Aktivierung mit Bewegungsmelder
- Mit Kabel und Stecker
- Schlagfestes Metallgehäuse in Epoxy-Weiß

Artikelnummer	V	W	mm
221808	230	1500	240x210x(H)265

810316



NEW!



WASCHBECKEN MIT KNEI-BEDIENUNG

- Komplette Edelstahlausführung.
- Waschbecken mit Durchmesser 350 mm und 123 mm tief.
- Einfache und hygienische Kniebedienung.
- Inklusive Anschlussmaterial.

Artikelnummer	mm
810316	400x400x(H)450



691021



MÜLLBEUTEL HALTER

- Edelstahlrahmen.
- Die fußbetriebene Klappe hält den Müllbeutel verschlossen.
- 2 gebremste Lenkrollen.

Artikelnummer	mm
691021	420x580x(H)960

810309



SPÜLBECKEN

- Kniebedienbarer Wasserhahn und Seifenspender.
- 1/2" Wasseranschluss.
- Waschbecken und Aufkantung aus hochwertigem Edelstahl 18/10.

Artikelnummer	mm
810309	400x320x(H)200/570

GENERELLE INFORMATIONEN



Dieser Katalog ist urheberrechtlich geschützt. Die Anwendung für kommerzielle Aktivitäten ist nur zulässig, wenn der ursprüngliche Kontext erhalten bleibt, und eine ausdrückliche Zustimmung zur Anpassung durch den Herausgeber schriftlich erteilt wird. In allen Fällen, von ganzer oder teilweiser Reproduktion, muss HENDI BV als Unternehmen namentlich angegeben werden. Aufgrund unseres Strebens nach kontinuierlicher Weiterentwicklung der Produkte behalten wir uns das Recht vor, Produktspezifikationen, Preis und Aussehen ohne vorherige Ankündigung zu ändern. Satz- und Druckfehler sind vorbehalten. Die gedruckten Farbstellungen der Produkte in diesem Katalog können vom tatsächlichen Aussehen der Produkte abweichen. Für weitere Informationen besuchen Sie uns auch unter www.hendi.eu

LEGENDE FÜR DIE IM KATALOG ANGEFÜHRTE PIKTOGRAMME

	Energiesparende Produkte		Lebensmittel konform		Polyethylen HD
	Genügt den HACCP Vorschriften		Nicht Lebensmittel konform		Polyethylen LD
NEW!	Neuartikel		Kühlung		Polypropylen
	Zur Verwendung im Innen und Aussenbereich		Zur Selbstmontage		Expandiertem Polypropylen
	Nur zur Verwendung im Innenbereich		Temperaturbeständig bis		Polycarbonat
	Nur zur Verwendung im Aussenbereich		Temperaturbeständig von / bis		ABS Plastik
	Geeignet zur Verwendung auf einem Gasherd		Aluminium		POM Plastik
	Geeignet nur für Gasherde		Aluminiumguss		Polyamide
	Geeignet zur Verwendung auf einem Elektroherd		Edelstahl		SAN Plastik
	Geeignet zur Verwendung auf einem Cerankochfeld		Edelstahl 18/0		Festpolymer Hitzebeständig
	Geeignet zur Verwendung auf einem Induktionskochfeld		Edelstahl 18/8		Silikon
	Nicht Induktionsgeeignet		Edelstahl 18/10		Plexiglas
	Mikrowellengeeignet		Deutscher Stahl X50CrMoV15		Frei von Bisphenol A
	Nicht Mikrowellengeeignet		Karbonstahl		Fieberglas
	Geschirrspülmaschinengeeignet		Verzinkt		Melamin
	Nicht Geschirrspülmaschinengeeignet		Verchromt		Porzellan
	Geeignet zur Verwendung in Öfen		Vernickelt		Rutschfest
	Stapelbar		Polyethylen		Magnetisch

ARTIKELNUMMERNVERZEICHNIS

Art.-Nr.	Seite	Art.-Nr.	Seite	Art.-Nr.	Seite	Art.-Nr.	Seite	Art.-Nr.	Seite	Art.-Nr.	Seite	Art.-Nr.	Seite	Art.-Nr.	Seite
1xxxxx		193716	131	210802	272	226209	323	239285	289	271216	89	282229	270	425190	142
110126	15	193761	131	210819	273	226308	323	239292	289	271223	88	282236	270	425299	142
111420	129	193938	131	210864	274	226346	323	239315	292	271230	88	282243	270	425343	142
144909	349	193952	131	211106	246	226353	323	239322	291	271247	90, 244	282250	270	425466	140
144916	348	194300	128	211205	246	226612	322	239346	291	271308	89	282267	270	425473	140
144923	343	194355	128	211304	246	226629	322	239506	307	271339	89	282304	270	425503	200
144930	340	195109	129	211403	248	226636	322	239605	307	271346	88	282359	270	425602	200
144954	349	195505	129	211502	248	226827	321	239681	290	271407	89	4xxxxx		425701	200
145531	343	195604	129	212004	314	226865	329	239698	290	271452	88	400104	207	425763	143
145777	341	196007	63	212103	314	226872	329	239711	290	271469	88	400203	207	425800	200
146002	345	198124	147	215005	302	226889	329	239766	290	271513	226	401002	202	426326	196
146804	345	198209	117	215012	303	226896	329	239773	290	271520	226	401101	202	426333	196
147108	287	198216	116	215029	303	227060	330	239780	292	271551	225	401200	202	426340	196
147207	287	198223	117	220306	328	227077	331	239902	120	271568	225	401309	202	426357	196
147306	287	198230	116	221044	229	229002	296	240403	304	271575	225	401408	202	426364	196
147610	306	199039	116, 306	221082	228	229019	296	240410	304	272404	349	401606	202	426371	196
147801	287	199046	117	221099	230	229026	297	240502	313	272411	349	402023	171	426388	196
148105	344	199930	95, 295	221204	231	230688	236	240601	250	272602	348	402221	171	426395	196
148143	344	2xxxxx		221808	371	230695	237	261163	315	272701	348	402528	171	426418	200
148624	344	201107	319	222140	268	230718	235	261309	315	273906	293	403709	171	426425	192
149508	338	201206	319	222157	266	231807	264	263501	308	273982	252	403716	171	426432	192
149515	340	201435	282	222164	268	231852	265	263600	308	273999	252	404003	159	426449	192
149522	340	201442	282	222171	268	232019	260	263655	308	274101	144	404102	159	426456	192
149539	340	203125	305	222188	268	232026	260	263662	308	274125	251	404201	159	426463	196
149546	340	203149	305	222225	268	232033	261	263709	309	274149	251	404300	159	426470	196
149553	340	203156	305	222232	268	232040	259	263808	309	274224	234	404409	159	426487	196
149591	339	203163	305	222249	268	232057	259	263907	309	274231	107	404508	159	426500	200
149607	339	203170	305	222256	268	232064	259	264119	311	280096	264	404607	159	426609	200
149614	339	204825	120	222263	268	232118	258	264201	311	280102	264	405000	162	426708	200
149621	338	204832	120	222553	55	232125	258	264300	311	280126	264	405208	162	426807	200
150603	346	204900	120	222560	55	232132	258	264407	310	280201	264	405307	162	426906	200
150801	346	205808	300	222614	57	232149	258	264706	310	280218	264	407202	263	426951	145
152706	341	205815	300	222652	57	232163	257	265000	313	280225	264	407400	263	426968	145
152805	341	205822	300	222676	57	232170	257	265109	274	280294	264	408308	263	427415	138
152904	341	205839	300	222683	266	232187	257	267240	321	280300	264	410103	158	427507	138
154601	343	205846	300	222829	269	232194	257	267257	321	280317	264	410202	158	427514	139
154618	343	205853	300	222836	269	232804	261	268506	312	280379	265	412107	158	427538	138
154656	343	207208	299	222843	269	232859	261	268605	312	280386	265	412206	158	428245	144, 244
154700	342	207307	299	224038	232	232903	260	268704	312	280416	264	421291	162	428511	215
154717	342	208007	247	224076	294	232910	260	268735	312	280423	265	421550	214	428528	215
154878	342	208106	247	224328	267	232927	260	270028	368	280607	265	421567	214	429006	201
154908	342	208205	247	224335	267	233610	254	270066	369	280614	265	421574	214	429013	201
155202	306	208533	245	224342	267	233627	254	270073	368	280621	264	424001	139	429020	201
170045	347	208656	245	224359	267	233634	254	270080	368	280690	265	424155	136	429037	201
170120	347	208724	244	224380	267	233641	255	270134	369	281222	370	424186	136	429044	201
170328	347	208731	244	224403	52	233658	255	270141	369	281352	317	424193	136	429051	201
171028	68	208854	242	224410	52	233665	255	270158	367	281369	318	424605	191	429068	201
171127	68	208892	242	224670	332, 333	233672	253	270165	367	281376	318	424612	191	429075	201
171301	68	208953	242	224830	324	233689	253	270172	367	281413	317	424629	191	429105	201
171318	68	209202	299	224847	324	233696	255	270189	368	281444	316	424636	191	429112	201
171325	68	209301	299	225028	333	233702	253	270196	368	281710	316	424643	191	429129	201
171417	68	209509	293	225035	333	233719	253	270202	369	282007	271	424650	191	429136	201
171516	68	209523	289	225059	334	233726	252	270219	368	282014	271	424667	191	429143	201
171615	135	209882	249	225165	333	233733	252	270226	368	282021	271	424674	191	429150	201
171707	69	209899	249	225172	332	233740	252	270233	368	282038	271	424681	191	429211	201
171752	69	209905	250	225264	294	233757	253	270240	368	282045	271	424698	191	429228	201
171806	69	209981	65, 250	225448	294	238301	307	270257	369	282052	271	424704	191	429419	263
171851	69	209998	65, 250	225479	295	238608	307	271117	90	282069	271	424711	191	429914	140
171905	69	210000	279	225516	334	238905	319	271124	90	282076	271	424728	191	430002	202
190036	129	210017	279	225523	334	238912	319	271148	88	282090	276	424742	191	432006	202
190401	129	210031	278	225639	334	239186	126, 293	271155	90	282113	275	424759	191	432105	202
193310	128	210048	278	225707	286	239193	126, 293	271162	89	282137	276	424766	191	432129	202
193327	128	210215	280	225806	286	239209	292	271179	90	282144	276	425107	143	432136	202
193617	130	210222	280	225950	332	239230	292	271186	90	282151	276	425121	143	432143	202
193624	130	210246	280	226001	320	239278	289	271209	89	282199	270	425138	143	434208	202

Art.-Nr.	Seite	Art.-Nr.	Seite	Art.-Nr.	Seite	Art.-Nr.	Seite	Art.-Nr.	Seite	Art.-Nr.	Seite	Art.-Nr.	Seite	Art.-Nr.	Seite
436103	158	458204	206	480502	141	509302	78	521205	84	541500	76	558010	92	561935	152
440001	216	458211	206	480519	141	509401	78	521304	84	542200	77	558027	92	561942	152
440100	216	458228	206	496107	159	509418	80	521403	84	542507	77	558034	92	561966	154
440209	216	460009	210	496206	159	509425	80	521502	84	542606	77	558041	92	561973	154
440407	216	460108	210	496305	159	509432	80	521601	84	542705	77	558058	92	561980	154
440490	216	460214	211	496404	159	509449	80	521809	84	547304	83	558300	93	561997	154
440506	216	460221	211	5xxxxx		509456	80	523018	135	547502	83	558317	93	562000	84
440605	216	460238	211	505007	37, 146	509463	80	523216	135	550120	108	558324	93	562017	84
440704	214	460245	211	505106	37, 146	510001	78	523315	135	550229	108	558331	93	562079	84
440803	216	460252	211	505205	37, 146	510100	78	523520	224	550328	108	558348	93	563007	75
440858	216	461112	209	505403	37, 146	510209	78	523629	207	550427	108	558355	93	563106	75
440865	216	461129	209	505502	37, 146	510308	78	523636	207	550526	108	558362	93	563205	75
440872	216	461136	209	505540	327	510407	78	523827	139	551011	109	558379	93	563304	71
440889	216	461167	209	505557	327	511503	78	523834	139	551110	109	558386	93	563311	71
440902	216	461266	209	505564	327	511602	78	523902	139, 326	551400	109	558393	93	563328	71
441008	215	462904	65	505571	327	511701	78	523957	139, 326	551417	109	558409	93	563335	71
441107	215	463000	127	505588	327	511718	79	524008	69	551592	109	558416	93	563342	71
441367	215	463109	127	505595	327	511725	79	525005	75	551691	109	558423	93	563359	71
441466	215	464809	127	505618	60	511732	79	525142	75	551790	109	558430	93	563366	71
441503	215	465301	210	505625	60	511749	79	525418	347	551806	91	558447	93	563373	71
443002	56	465318	210	505632	60	511756	79	525517	347	551813	91	558454	93	563380	71
444023	215	465325	210	505649	60	512104	94, 110	525630	328	552001	366	558461	93	563502	134
445808	203	465332	210	505656	60	512135	94, 110	526101	77	552100	239	558478	93	563557	134
445815	203	465349	210	505663	60	512142	94, 110	526118	77	552131	239	559208	60	563632	134
445822	203	465356	210	505670	60	512159	94, 110	526200	77	552254	160	561003	145	563649	134
445839	203	465363	210	505687	60	512166	94, 110	526309	77	552261	160	561102	145	563700	134
445877	204	465370	207	505694	60	512173	94, 110	527108	77	552308	160	561201	145	563755	134
445884	205	465387	209	506011	60	512203	94, 110	527207	77	552315	160	561294	154	563908	134
445891	204	466070	147	506905	37	512210	94, 110	527306	77	552322	160	561300	149, 190	564004	134
445907	245	466087	147	506912	37	512227	94, 110	528105	77	552353	160	561317	149, 190	564103	134
446508	203	466117	147	507018	163	512234	94, 110	528204	77	552360	160	561324	149, 190	564158	134
446522	203	466124	147	507117	163	512302	94, 110	529003	133	552407	160	561331	149, 190	564202	134
446607	203	466131	147	507216	163	513002	61	529010	133	552490	160	561348	149, 190	564400	134
446621	203	468821	209	507469	163	513019	61	529027	133	552681	240	561355	148, 190	564455	134
446706	203	469385	212	507568	163	513026	275	529034	133	553404	112	561362	148, 190	564509	199
446720	203	469392	212	507711	163	513033	275	529041	133	554166	112	561379	148, 190	564516	199
448908	205	469408	212	507766	163	513538	60	529102	133	554364	112	561386	148, 190	564523	199
449608	204	469415	212	507773	163	513545	60	529201	133	554432	112	561393	148, 190	564530	199
449707	204	469422	212	507865	163	513552	60	529300	133	556603	287, 337	561409	148, 190	564547	199
450109	206	469439	212	507933	163	513569	60	529409	133	556610	337, 347	561416	148, 190	564554	199
450208	206	469446	212	507964	163	513705	54	530108	80	556627	337, 347	561423	155	564561	198
450307	206	469453	212	508107	263	515006	115	530207	80	556634	337, 347	561430	155	564578	198
450406	206	469460	212	508206	263	515013	115	530306	80	556696	346	561447	155	564585	198
450505	206	469477	212	508305	263	515020	115	530405	80	556719	64	561454	155	564592	198
451007	206	469484	212	508404	263	515105	53	530504	80	557105	108	561461	155	564608	198
451106	206	469491	212	508503	15	515228	111	530603	80	557112	108	561478	155	565360	241
451502	206	470008	121	508510	15	515327	111	530702	80	557303	108	561485	155	565605	198
451519	206	470206	121	508527	15	515358	111	532003	79	557402	142	561508	153	565612	198
451526	206	470305	125	508619	164	515365	111	532102	79	557600	233	561515	153	565629	198
451533	206	470312	125	508626	164	515501	82	532201	79	557617	233	561522	153	565636	198
452103	207	470329	126	508657	164	516102	84	532300	79	557624	233	561539	153	565643	198
452202	207	470350	125	508718	164	516201	84	535103	83	557631	233	561546	153	565650	198
452325	207	470367	125	508725	164	516300	84	535202	83	557648	233	561553	153	565667	198
452400	208	470527	128	508732	164	516676	64	535301	83	557808	92	561560	154	565674	198
452424	207	470619	124	508794	164	516683	64	535400	83	557815	92	561577	154	566008	151
452431	208	470909	124	508800	164	516690	64	535417	83	557822	92	561584	154	566015	151
452448	208	470930	124	508817	164	516706	64	535424	83	557839	92	561591	153	566022	151
452455	208	471005	122	508824	164	516713	64	535509	83	557846	92	561607	153	566046	151
452462	208	471050	122	508831	165	516720	64	535516	83	557853	92	561645	153	566053	151
452479	208	471500	224	508909	164	516737	64	535523	83	557907	92	561652	153	566060	151
452486	208	471524	224	508916	164	516744	64	540107	76	557914	92	561669	155	566077	151
452714	207	472507	124	508923	164	517109	80	540305	76	557921	92	561676	155	566909	141
453001	206	472613	123	508930	164	517208	80	540404	76	557938	92	561706	198	567104	84
453100	206	475201	123	508947	164	517307	80	540503	76	557945	92	561713	198	567203	84
453209	206	475904	123	508954	164	517406	80	540602	76	557952	92	561720	198	567302	84
453308	206	480106	162	509005	78	517604	80	540701	76	557969	92	561850	152	567401	84
453407	206	480205	159	509012	78	518519	110	541104	76	557976	92	561898	152	567500	84
456514	213	480304	159	509104	78	518533	110	541203	76	557983	92	561911	152	567616	65
458006	206	480403	159	509203	78	518700	65	541302	76	558003	92	561928	152	567630	65

Art.-Nr.	Seite	Art.-Nr.	Seite	Art.-Nr.	Seite	Art.-Nr.	Seite	Art.-Nr.	Seite	Art.-Nr.	Seite	Art.-Nr.	Seite	Art.-Nr.	Seite
567654	65	595008	215	617434	327	627747	12	640500	66	663950	371	682104	110	755389	103
567906	143	595206	214	617502	327	628591	14	640609	66	664001	218	682302	110	755396	103
568101	262	595305	214	617526	327	628607	14	640708	66	664018	218	682401	110	755556	103
568200	262	595572	221	617533	327	628614	14	640715	66	664025	218	689608	110	755563	103
568309	262	595589	221	617540	327	628621	14	640807	66	664032	218	689806	110	755570	103
568408	262	596715	238	617557	327	628638	14	640814	66	664049	218	690000	54	755655	103
568507	262	596722	238	617564	327	628706	14	640913	66	664056	219	691021	371	755679	103
568804	262	596739	238	617571	327	628713	14	640920	66	664063	219	693001	53	755686	103
569009	262	596753	238	617588	327	628805	14	642504	67	664070	219	693100	53	755693	103
569016	262	596760	239	617595	327	628850	14	642559	67	664087	219	693209	53	755730	105
569108	262	596777	239	617700	326	629109	11	642566	67	664094	219	693216	53	755808	105
569207	262	596807	220	617816	328	629154	10	642603	67	664100	218	693223	53	755815	105
569757	216	597200	220	617861	328	629208	11	643914	220	664117	218	693254	53	755822	105
570012	54	597316	220	619100	9	629253	10	646205	67	664209	219	693261	53	755839	105
570104	54	597507	220	619209	9	629307	11	646304	67	664216	219	695708	226	759233	104
570159	58	597958	239	619308	9	629345	10	646601	67	664223	219	695906	232	759240	104
570166	58	597965	239	621103	13	629352	11	646625	5	664230	219	696002	240	759257	104
570715	54	597972	239	621110	13	629390	11	647509	82	664247	219	696033	240	759264	104
570807	213	598016	222	621127	13	629413	11	647516	82	664254	219	696040	240	759301	105
570906	55	598047	36	621134	13	629505	11	647554	82	664261	219	696200	241	764015	170
572016	104	598214	222	621158	13	629604	11	647561	82	664278	219	7xxxx		764022	170
572115	104	598313	222	621202	194	629802	11	647592	82	665015	240	707661	360	764039	170
572214	104	598412	222	621219	194	630006	62	657607	135	665121	240	707814	363	764077	170
572313	104	598719	222	621226	194	630105	62	657621	135	665138	240	707821	359,361	764084	170
572412	104	598818	222	621233	194	630136	62	658000	75	665145	240	707906	363	764091	170
572511	104	598955	241	621240	194	630204	62	658604	74	665152	240	707944	363	764138	170
572610	104	598962	241	621257	194	630235	62	658703	74	665169	240	707951	363	764206	169
572719	104	599013	222	621264	194	630303	62	658802	74	665251	214	707968	363	764213	169
580004	85	599112	222	621271	194	630402	59	658901	74	665381	240	707975	363	764220	169
580202	85	599211	222	621288	194	630648	92	659007	74	665503	214	707982	362	764237	169
580226	85	599310	221	621295	194	630716	62	659014	74	665510	214	707999	361	764244	169
580301	85	599365	221	621301	194	630808	62	659106	74	673416	111	709818	325	764251	169
582015	90	6xxxx		621318	194	630907	193	659205	74	674413	111	709825	325	764268	169
582022	90	607015	197	621325	194	630914	193	659304	74	676202	114	709900	325	764404	167
586907	101	607022	197	621332	194	630921	193	659403	74	676509	114	710104	364	764411	167
588017	97	607039	197	622100	17	631102	209	659458	74	676707	114	710203	364	764428	167
588024	97	607046	197	622308	17	631201	209	659465	74	676806	114	710302	364	764435	167
588031	99	610107	9	622407	17, 345	631300	209	659472	74	676905	114	720103	132	764442	167
588208	101	610206	9	622605	17, 345	632802	63	659502	75	677001	114	720400	132	764459	167
588215	101	610305	9	622704	17, 195	632901	63	659601	75	677209	114	720509	132	764466	167
588369	99	611104	9	622711	17, 195	635001	81	659700	75	677308	114	720608	132	764473	167
588376	99	611302	9	622728	17, 195	635155	81	659809	75	677506	114	720806	132	764480	167
588406	227	611401	9	622735	17, 195	635209	81	663462	217	677810	113	720905	132	764497	167
588567	227	611500	9	622742	17, 195	635308	81	663479	217	677827	113	721001	132	764503	167
588574	227	611609	9	622810	17, 195	635407	81	663486	217	677834	113	721100	132	764510	167
589007	99, 100	611708	9	622827	17, 195	635605	81	663523	217	678008	113, 296	721209	132	764527	167
589106	100	612002	9	622834	17, 195	637104	81	663608	217	678015	113, 296	721308	132	780008	179
589113	100	612101	9	622841	17, 195	637203	81	663615	217	678022	113, 296	721407	132	780015	179
589205	97, 100	612200	9	622858	17, 195	637302	81	663622	217	678039	113	722107	133	780022	179
590034	221	612309	9	624302	65	637401	81	663639	217	678046	113	755006	102	780039	179
590133	221	612408	9	625002	16	637500	81	663646	217	678053	113	755013	102	780046	179
592038	213	612507	9	625057	16	637609	81	663653	217	678060	113	755020	102	780053	179
592045	233	613009	9	625101	16	637791	115	663660	217	678107	193	755037	102	780060	179
592052	233	613108	9	625606	16	637807	115	663691	217	678114	193	755044	102	780077	179
592069	233	613207	9	625705	16, 195	637814	115	663707	217	678121	193	755051	102	780084	179
593004	238	613603	9	625804	16, 195	637821	115	663745	217	678138	193	755068	102	780091	179
593035	238	613702	9	626504	287, 340	637838	115	663769	214	679005	224	755075	102	780107	179
593042	238	613801	9	626801	15	637845	115	663776	214	680018	70	755082	102	780114	179
593066	238	617014	49, 326	627600	12	638101	213	663783	217	680025	70	755099	102	780121	179
593097	238	617069	327	627617	12	638309	81	663790	217	680032	70	755105	102	780138	179
593103	223	617076	327	627624	12	638507	81	663806	217	680049	70	755112	102	780145	179
593158	223	617083	327	627631	12	638705	81	663820	217	680056	70	755143	102	780152	179
593165	224	617090	327	627648	12	638903	81	663844	217	680063	70	755259	102	780169	179
593202	223	617106	327	627655	12	639009	81	663851	217	680070	70	755273	102	780176	179
593608	223	617205	327	627662	12	639016	81	663868	217	680087	70	755334	103	780183	179
593806	223	617304	327	627679	12	639023	81	663875	217	680094	70	755341	103	780190	179
593813	223	617403	327	627686	12	640104	66	663882	217	680100	70	755358	103	780206	179
593905	223	617410	327	627716	12	640203	66	663899	217	680117	70	755365	103	781302	41
594704	224	617427	327	627730	12	640401	66	663912	214	680124	70	755372	103	781319	40

Art.-Nr.	Seite	Art.-Nr.	Seite	Art.-Nr.	Seite	Art.-Nr.	Seite	Art.-Nr.	Seite	Art.-Nr.	Seite	Art.-Nr.	Seite	Art.-Nr.	Seite
781326	41	785737	182	794470	177	800720	25	802335	21	806647	23	810910	147	830505	4
781333	41	785744	182	794487	177	800737	25	802342	21	806654	23	810958	147	830604	4
781340	40	785751	183	794500	173	800812	25	802427	21	806722	23	812204	353	831007	3
781357	40	785768	183	794517	177	800829	25	802434	21	806739	23	812266	354	831205	3
781364	41	785799	183	794524	177	800836	25	802441	21	806814	23	812273	355	831403	3
781371	40	785805	185	794531	177	800843	25	802502	21	806821	23	812280	355	831502	3
781388	41	785812	185	795101	173	800850	25	802519	21	806838	23	812372	354	831601	3
781395	41	785829	189	795309	173	800867	25	802526	21	806845	23	817124	25	831700	3
781401	41	785836	189	795507	173	800874	25	802533	21	806852	23	817131	25	832004	2
781418	41, 43	785843	189	795705	173	801208	20	802540	21	806869	23	817148	25	832202	2
781432	170	785850	189	795903	173	801215	20	802601	21	806876	23	817155	25	832400	2
781449	170	785867	189	796306	173	801222	20	802618	21	806913	23	817230	25	832509	2
781456	170	785874	189	796405	173	801239	20	802625	21	806920	23	817247	25	832608	2
781913	171	785881	189	796603	173	801246	20	802632	21	806937	23	817254	25	832707	2
783009	156	785898	189	796702	173	801253	20	802649	21	806944	23	817339	25	832806	2
783016	156	785904	189	796801	173	801307	20	802656	21	806951	23	817346	25	833506	3
783023	156	786239	186	798010	173	801314	20	804001	23, 25	806968	23	817353	25	834206	8
783054	157	786307	188	798034	173	801321	20	804018	23, 25	806975	23	817438	25	834404	8
783153	117, 198	786314	188	798164	173	801338	20	804025	23, 25	807019	106	817445	25	834701	8
783160	117, 198	786321	188	798171	173	801345	20	804032	23, 25	807118	23	817452	25	834909	8
783177	117, 198	786338	188	798249	173	801352	20	804049	23, 25	807125	23	817810	25	835104	8
783504	157	786345	188	798805	173	801406	21	804056	23, 25	807132	23	817827	25	835401	5
783627	117, 198	786352	188	798904	173	801413	21	804100	21	807224	23	817834	25	835432	5
783634	184	786369	188	799147	181	801420	21	804117	21	807323	23	817841	25	835500	5
783641	184	786376	188	799154	181	801437	21	804124	21	807330	23	820209	41	835531	5
783658	184	786383	188	799161	181	801444	21	804131	21	807705	158	820308	41	835609	5
784006	188	786413	186, 209	799178	181	801451	21	804148	21	807804	158	820407	41	835630	5
784013	188	786420	186, 209	799383	181	801505	21	804155	21	808108	23	820605	52	836002	6
784020	188	786437	186	799390	181	801512	21	804162	21	808153	23	820612	52	836019	6
784105	188	786451	186	799406	181	801529	21	804179	21	808207	335	825518	34	836026	6
784112	188	786499	186	799413	181	801536	21	805107	21	808214	335	825525	34	836033	6
784129	188	787007	175	799420	181	801543	21	805114	21	808221	335	825532	34	836040	6
784303	187	787014	175	799437	181	801550	21	805121	21	808238	335	825549	34	836101	6
784327	187	787021	175	799444	181	801604	21	805138	21	808245	335	825556	34	836200	6
784334	187	787038	175	799451	181	801611	21	805145	21	808306	336	825563	34	836309	6
784341	187	787045	175	799468	181	801628	21	805152	21	808313	337	825570	33, 34	836408	6
784365	187	787052	175	799475	181	801635	21	805534	336	808405	336	825600	34	836507	6
784372	187	787069	175	799482	181	801642	21	805541	336	808412	337	825617	34	837108	6
784389	187	787076	175	8xxxxx		801659	21	805558	336	808429	336	825624	34	837207	6
784396	187	787083	175	800102	24	801666	20	806104	22	808474	336	825631	34	837306	6
784419	187	787090	175	800119	24	801703	21	806111	22	808504	262	825648	34	837405	6
784426	187	787113	175	800126	24	801710	21	806128	22	808511	262	825655	34	837603	6
784433	187	787120	175	800133	24	801727	21	806135	22	808566	262	825662	33, 34	838105	7
784730	184	787144	175	800140	24	801734	21	806142	22	808573	262	826003	35	838204	7
784747	184	787151	175	800157	24	801826	21	806159	22	809150	336	826010	35	838303	7
784754	184	787175	175	800218	24	801833	21	806203	22	809242	336	826027	35	838501	7
784761	184	787182	175	800225	24	801840	20	806210	22	809259	336	826034	35	838600	7
784778	184	787267	175	800232	24	801857	20	806227	22	809600	127	826041	35	838617	7
785003	157	794050	181	800249	24	801864	20	806234	22	809709	127	826058	35	839003	15
785010	157	794067	181	800300	24	801871	20	806241	22	809716	127	826065	33, 35	839010	11
785324	187	794074	181	800317	24	801901	336	806258	22	809754	127	826102	35	839300	7
785546	184	794081	181	800324	24	801918	336	806302	22	810002	351	826119	35	839409	7
785553	184	794098	181	800331	24	801925	335	806319	22	810101	351	826126	35	839997	286
785560	185	794319	177	800348	24	801932	337	806326	22	810132	352	826133	35	841020	47
785577	185	794326	177	800355	24	801956	336	806333	22	810149	352	826140	35	841105	47
785584	185	794333	177	800409	25	801963	335	806340	22	810200	352	826157	35	841112	47
785607	183	794340	177	800416	25	801970	332	806357	22	810309	371	826164	33, 35	841129	47
785614	182	794357	177	800423	25	801994	335	806401	23	810316	371	826201	34	841136	47
785621	182	794364	177	800430	25	802021	106	806418	23	810507	165	826300	36	841228	47
785638	182	794371	177	800447	25	802038	106	806425	23	810514	352	826324	36	841235	47
785645	183, 192	794388	177	800454	25	802045	106	806432	23	810606	351	830000	4	842003	47
785652	183, 192	794395	177	800522	25	802052	106	806449	23	810613	350	830048	4	842010	47
785669	183	794401	177	800539	25	802168	21	806456	23	810651	350	830055	4	842102	43
785676	183	794418	177	800546	25	802205	21	806524	23	810668	350	830154	4	842119	46
785683	183	794425	177	800553	25	802212	21	806531	23	810705	365	830208	4	842201	43
785690	183	794432	177	800621	25	802229	21	806548	23	810712	365	830253	4	842218	46
785706	189	794449	177	800638	25	802236	21	806555	23	810729	365	830352	5	842256	46
785713	189	794456	177	800645	25	802243	21	806623	23	810736	365	830376	5	842317	46
785720	189	794463	177	800652	25	802328	21	806630	23	810743	365	830406	4	842355	46

Art.-Nr.	Seite	Art.-Nr.	Seite	Art.-Nr.	Seite	Art.-Nr.	Seite	Art.-Nr.	Seite	Art.-Nr.	Seite	Art.-Nr.	Seite	Art.-Nr.	Seite
842409	43	844403	39	856215	50	862506	28	869628	26	878736	161	880463	31, 32	939956	341
842423	44	844410	43	856222	50	862513	28	869635	26	878743	161	880470	31, 32	942642	235
842522	44	844427	43	856239	50	862520	28	869727	26	878750	161	880487	31, 32	942758	232
842539	45	844434	43	856246	50	862537	28	869734	26	878804	161	880524	29	942765	232
842546	45	844441	43	856253	49	862612	28	869819	26	878811	161	880555	31, 32	970232	365
842553	46	845028	42	856291	51	862629	28	869826	26	878828	161	880562	31, 32	970249	365
842607	43	845035	42	856307	51	862636	28	869833	26	878835	161	880609	29, 31, 33	970256	365
842614	46	845042	42	856314	51	862704	28	869840	26	878842	161	880616	29, 31, 33	970270	365
842621	44	845059	42	856321	56	862711	28	869857	26	878859	161	880623	29, 31, 33	970294	277
842638	45	855119	72	856338	56	862728	28	869864	26	878903	161	880630	29, 31, 33	970362	285
842645	45	855201	305, 347	856345	56	862735	28	869918	26	878910	161	880647	29, 31, 33	970386	282
842652	46	855218	305, 347	856352	56	862827	28	869925	26	878927	161	880654	29, 31, 33	970393	282
842669	44	855508	72	856369	56	862902	28	871102	366	878934	161	880661	31, 33	970515	370
842676	33	855607	72	856376	56	862926	28	871201	160	878941	161	880678	31, 33	970607	282
842706	43	855652	72	860083	119	862933	28	871300	366	878958	161	880685	31, 33	970614	282
842713	46	855669	72	860304	119	862940	28	871546	31	880005	29	880692	31, 33	970621	282
842720	44	855676	72	860502	118	862957	28	871706	137	880012	29	880869	31, 33	970638	284
842737	45	855683	73	861202	27	864104	27	871713	137	880029	29	880906	326	970652	283
842744	45	855690	73	861219	27	864128	27	871805	137	880036	30, 32	880913	326	970669	283
842751	46	855706	73	861226	27	864135	27	871812	137	880050	30, 32	890233	336	970676	283
842799	44	855713	72	861233	27	864142	27	876602	163	880067	30, 32	890240	336	970683	283
842904	43	855720	72	861400	27	864159	27	876619	163	880074	30, 32	890257	336	970690	283
842928	44	855737	72	861417	27	864166	27	877005	366	880104	29	890349	337	971017	285
842966	44	855744	73	861424	27	866009	138	877104	366	880111	29	890356	337	971024	285
843000	43	855751	112	861431	27	868522	27	877203	366	880128	29	9xxxxx		971031	285
843055	46	855768	49	861509	27	868546	27	877814	359	880159	30, 32	919200	293	971048	285
843109	43	855775	73	861516	27	868553	27	877821	359	880166	30, 32	923351	332	971055	285
843154	46	855782	73	861523	27	868577	27	877845	358	880173	30, 32	931219	272	971062	284
843451	61	856000	48	861530	27	869208	26	877852	358	880203	29	931226	272	971079	284
844205	38	856017	48	861608	27	869215	26	877869	358	880210	29	931233	272	975305	281
844212	38	856024	48	861615	27	869222	26	877876	358	880227	29	931240	272	975312	281
844229	39	856031	48	861622	27	869239	26	877883	357	880258	31, 32	931257	272	975329	281
844236	39	856048	48	861639	27	869307	26	877906	357	880265	31, 32	932001	341	975374	284
844243	39	856055	48	861707	27	869314	26	877920	356	880272	31, 32	932018	341	975398	283
844250	38	856062	49	861714	27	869321	26	877937	356	880289	31, 32	932858	341	975732	279
844267	39	856079	49	861721	27	869338	26	877968	160, 356	880302	29	933329	273	975749	279
844274	39	856086	48	861738	27	869406	26	878101	162	880319	29	933336	273	975756	279
844281	39	856109	80	861820	27	869413	26	878118	162	880326	29	933343	273	975800	279
844298	39	856116	54	861837	27	869420	26	878125	162	880357	31, 32	933350	273	980033	85
844304	39	856123	54	862209	28	869437	26	878132	162	880364	31, 32	933367	273	980101	139
844311	39	856147	53	862216	28	869505	26	878149	162	880371	31, 32	933404	341		
844328	39	856154	49	862223	28	869512	26	878408	162	880388	31, 32	933657	341		
844335	39	856178	49	862407	28	869529	26	878606	162	880401	29	933688	235		
844342	39	856185	48	862414	28	869536	26	878705	161	880418	29	934029	267		
844359	51	856192	49	862421	28	869604	26	878712	161	880425	29	935286	367		
844366	51	856208	50	862438	28	869611	26	878729	161	880456	31, 32	939949	341		

**Hendi B.V.**

Steenoven 21
3911 TX Rhenen
Die Niederlande
T: +31 317 681 040
info@hendi.eu

Hendi Polska Sp. z o.o.

ul. Magazynowa 5
62-023 Gądko
Polen
T: +48 61 658 7000
info@hendi.pl

Hendi Food Service Equipment GmbH

Gewerbegebiet Ehring 15
5112 Lamprechtshausen
Österreich
T: +43 6274 200 10 0
office.austria@hendi.eu

Hendi Food Service Equipment Romania S.R.L.

Str. 13 Decembrie 94A, Hala 14
Braşov, 500164
Rumänien
T: +40 268 320 330
office@hendi.ro

Hendi UK Ltd.

Central Barn, Hornby Road
Lancaster, LA2 9JX
Vereinigtes Königreich
T: +44 333 014 3200
sales@hendi.co.uk

Hendi HK Ltd.

1208, 12/F Exchange Tower
33 Wang Chiu Road, Kowloon Bay
Hongkong
T: +852 2154 2618
info-hk@hendi.eu

PKS Hendi South East Europe SA

5 Metsovou Str.
18346 Moschato, Athens
Griechenland
T: +30 210 483 9700
office.greece@hendi.eu

Hendi Italia S.R.L.

Boznerstrasse 63 - Via Bolzano, 63
39057 Eppan a.d.W.-Appiano s.s.d.v.(BZ)
Italien
T: +39 471 918 656
office.italy@hendi.eu

Verteiler