



# HENDI

2022/2023 | Tools for Chefs



CHEF & VENDÉGLŐS  
CARMINE DE MICHELE | #CHEFSFORHENDI

EDÉNYEK,  
SERPENYŐK ÉS  
GN EDÉNYEK



KONYHAI  
KISZESZKÖZÖK



CUKRÁSZ ÉS  
PÉK ESZKÖZÖK



ÉLELMISZER-  
FELDOLGOZÁS



VÁKUUMCSOMA-  
GOLÁS



FŐZŐ  
BERENDEZÉSEK



SÜTŐK-, KOMBI  
SÜTŐ-PÁROLÓK



PIZZA, PASTA  
& KEBAB



HŰTÉS-  
TECHNIKA



ÉTEL-,  
ITAL SZÁLLÍTÁS



BÚTOR



HIGIÉNIAI  
KELLÉKEK



ASZTALI  
KELLÉKEK



ESZKÖZÖK  
SVÉDASZTALHOZ



BÁR-, ÉS  
ITALESZKÖZÖK



MELEGITAL  
GÉPEK



GRILL ÉS MELE-  
GÍTŐ TERMÉKEK



Online verzió,  
aktuális árakkal

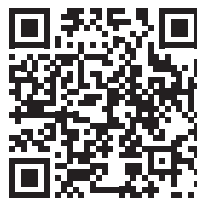





# HENDI

Tools for Chefs

**2022|2023** as katalógus

2022. július

Az összes feltüntetett ár áfa nélküli, ajánlott értékesítési ár, az árak 2022. júliustól érvényesek. A HENDI fenntartja a jogot, hogy szükség szerint megváltoztassa az árakat, semmilyen jogok nem származtathatók a jelen katalógusban feltüntetett árakból. A legfrissebb információkat az ákról a digitális katalógusunkban a [www.hendi.at](http://www.hendi.at) webhelyen találja, vagy vegye fel a kapcsolatot a forgalmazóval.

# HENDI

## Az Ön igényei – a mi eszközeink

Válasszon osztályelső, #séfeknek való eszközöket!

A legjobb eszközök a HoReCa-ágazatban és a vendéglátóiparban. Mindig arra törekszünk, hogy kiváló minőségű, professzionális eszközöket nyújtsunk. A globális stratégiánk és közel 90 éves tapasztalatunk segítségével olyan választékot hoztunk létre, amely nem csupán megfelel a legfrissebb trendeknek, hanem az ügyfelek igényeit is követi. Ott vagyunk, ahol a séfeknek szükségük van ránk! Folyamatosan fejlesztünk, hogy a vállalata megbízható partnere maradjunk.

A katalógus több, mint 3.000 terméket tartalmaz, köztük rengeteg újdonságot és slágerterméket. Büszkék vagyunk rá, hogy az eszközeinket világszerte használják séfek nap mint nap, és megbíznak bennük a vállalatunk építése során.





Tools for Chefs



Tekintse meg  
cégünk filmjét

#### ■ HENDI Hollandia

Innovatielaan 6, 6745 XW  
De Klomp, Hollandia  
T: +31 (0)317 68 10 40  
F: +31 (0)317 68 10 45  
info@hendi.eu  
www.hendi.eu

#### ■ HENDI Ausztria

Gewerbegebiet Ehring 15, 5112  
Lamprechtshausen, Ausztria  
T: +43 (0) 6274 200 10 0  
F: +43 (0) 6274 200 10 20  
office.austria@hendi.eu  
www.hendi.at

#### ■ HENDI Lengyelország

ul. Firmowa 12,  
62-023 Robakowo, Lengyelország  
T: +48 61 658 70 00  
F: +48 61 658 70 01  
info@hendi.pl  
www.hendi.pl

#### ■ HENDI Görögország

5 Metsovou Str., 18346 Moschato,  
Athens, Görögország  
T: +30 210 483 97 00  
F: +30 210 483 97 10  
office.greece@hendi.eu  
www.hendi.eu

#### ■ HENDI Olaszország

Via Leonardo da Vinci 4,  
39100 Bolzano (BZ) Italia  
T: +39 800727483  
office.italy@hendi.eu  
www.hendi.it

#### ■ HENDI Románia

Str. 13 decembrie 94A, Hala 14  
Braşov 500164 RO, Románia  
T: +40 268 320330  
F: +40 268 320335  
office@hendi.ro  
www.hendi.eu

#### ■ HENDI Hong Kong

1208, 12/F, Exchange Tower  
33 Wang Chiu Road, Kowloon Bay  
Hong Kong  
info-hk@hendi.eu  
www.hendi.eu

HENDI  
Hollandia

HENDI  
Ausztria

HENDI  
Görögország

HENDI  
Olaszország

HENDI  
Lengyelország

HENDI  
Románia

A HENDI 2022-es termékkatalógus borítóján: Martin Kilga és Carmine de Michele.

# Két séf kivételes gasztronómiai



**A HENDI az elmúlt évek sikereit folytatva a szakma két valódi mesterének támogatására számíthat: az egyik Martin Kilga, séf és self-made man, a másik pedig Carmine de Michele pizzavilágbajnok és innovatív vállalkozó séf.**

Martin Kilga és Carmine de Michele a HENDI két kivételes séfje - pontosan ez az, ami a HENDI-t is különlegessé teszi: Sokoldalú, kreatív, ugyanakkor professzionális és megbízható.

Martin Kilga többek között Jörg Wörtherrel és Marc Veyrattal, a müncheni Tantris és a salzburgi Hangar 7 éttermekben dolgozott. 2016-ban nyitotta meg a „Paradoxon”-t Salzburgban,

nagy szenvedéllyel és szívvel-lélekkel létrehozva egy modern céget, amely a minőségre és a folyamatos szakmai fejlődésre összpontosít. Annak a vezérgondolatnak szentelte magát, hogy a vendégek és a dolgozók számára is egy új gasztronómiai és üzletvezetési elképzelést kínáljon, és az étterem mára díjnyertes létesítménnyé vált, amely valószínűleg Ausztria egyik legizgalmasabb helye. Martin

# tapasztalattal



Kilga és csapata élményeket teremtve az élvezetek tárházát hozza létre. A purizmust ünneplik, és a kulináris kalandokat kiváló kiszolgálással és meleg, jó hangulatú légkörral ötvözik.

Carmine de Michele karrierje hasonlóan sikeres, de más körülmények között: 1990-ben született a dél-olaszországi Nápolyban; hamar életcéljává vált, hogy feltámassza a hagyományos nápolyi pizzát, szülővárosa kulináris nagykövetévé válva. Számos hazai és külföldi állomás után 2018-ban megnyitotta a „De Michele” éttermet, majd nem sokkal később a „De Michele Catering” és a Pizza Ape helyekkel bővítette gasztronómiai repertoárját. Az innovatív vállalkozói szellem és a kiváló konyhaművészi képességek párosítása hozta meg Carmine de Michelének többek között az

„Ausztria legjobb pizzakészítője”, illetve a „világ egyik legjobb pizzasütője” címet. Nagy szívetl és sok varázslattal ő és csapata pontosan azt csinálják, amihez a legjobban értenek: boldoggá teszik a vendégeket.

## A HENDI az egyetlen olyan márka a vendéglátóipari eszközök terén, amely együtt dolgozik Robert Bronwasser iparművésszel.

„Minden azzal kezdődött, hogy felkérték Robert Bronwassert arra, hogy tervezze újra a Hendi keverőgépét. Ezt követően arra, hogy alkalmazza az új koncepciót számos más termékre. Úgy döntött, hogy egy lépéssel tovább megy, és a márka és eszközeinek elemzését ajánlotta, amely tartalmazta a piacot, a versenytársakat és a végfelhasználókat. A cél az volt, hogy felderítsék, melyek a lehetséges fejlesztések és lehetőségek. Letisztult termékdesign-t és identitásstratégiát javasolt a meglévő és jövőbeni Hendi-termékek irányának meghatározásához.”

Roel Stavorinus



A Robert Bronwasser által a HENDI számára tervezett kollekciónak a **GIO AWARD** díjat kapott (Good Industrial Design Awards 2021). A GIO minőséget igazoló címkét olyan, jól megtervezett termékek kaphatják, amelyek megfelelnek a következő fontos alapelveknek: műszaki funkcionalitás, könnyű használat, biztonságos

és ergonomikus design, társadalmi felelősségvállalás. **A HENDI Robert Bronwasserrel való folyamatos együttműködése meglepő és különösen jól fogadott termékeket eredményez.** Megtalálhatók ebben a katalógusban – a legóval jelöltük meg őket.

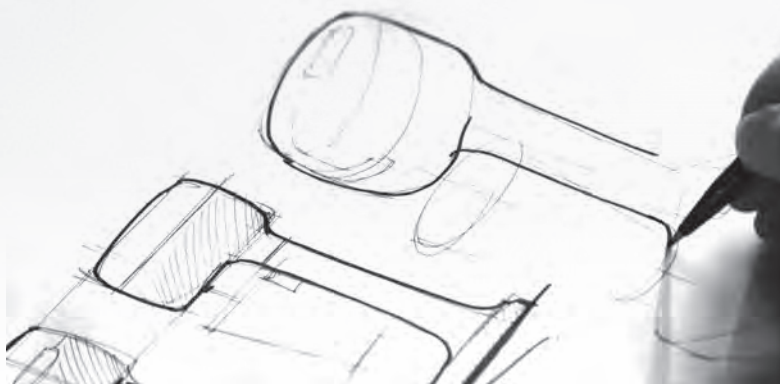



# Ismerje meg a HENDI Profi, Kitchen és Budget termékcsaládjait

Mindegyik különböző követelményeknek felel meg – különböző szintű séfek és szakácsok specifikus igényeire vannak szabva.



## PROFI LINE

Tökéletesen alkalmas a legigényesebb helyzetekre is. A legjobb minőségű anyagokban és alkatrészekben kerül végrehajtásra. Készen áll az intenzív mindennapi használatra. Hosszú, alacsony karbantartási igényű használatra tervezve a legkeményebb környezetben is

## KITCHEN LINE

Ez a hatékonyságra méretezett termékcsalád egyértelműen a lehető legjobb ár/teljesítmény arányra összpontosít. Rendszeres – meglehetősen igényes – használatra tervezték, megbízható és állandó eredményeket garantál.

## BUDGET LINE

A legköltséghatékonyabb termékcsaládunk professzionális konyhákban való napi használatra. A lényegi funkciókra koncentráljon egyszerűbb felülettel. Mindazonáltal az állítás változatlan marad: rendszeres használat professzionális környezetben!

Természetesen minden vonal megfelel az előírt biztonsági és minőségi szabványoknak, és meg kell felelnie a HENDI szigorú belső irányelveinek is.

# Mindig aktuális!

Katalógusunk online is elérhető olyan nagyszerű funkciókkal, mint:

- + hatékony keresőeszköz
- + egyszerű navigáció
- + gyors megosztás.

De ami a legfontosabb, **a naprakész árak.**

Olvassa be a QR-kódot, és vegye fel az oldalt a könyvjelzők közé.



Vizsgálja meg és fedezze fel



## ÜDVÖZÖLJÜK HENDI DIGITÁLIS KATALÓGUSÁBAN

BARÁTI/ FUNKCIONÁLIS/ ÖKOLÓGIAI

+ KÖNNYEN NAVIGÁLHATÓ

+ KATTINTSON A REGISZTRÁCIÓRA, HOGY A FEJEZETRE UTASítsA



+ KÖNNYŰ ÉS ERŐS KERESÉSI FUNKCIÓ



+ TOVÁBBI INFORMÁCIÓ A TERMÉKRŐL / KÉPEK / VIDEÓK



+ HOZZÁ EL SAJÁT KATALÓGUSÁT



Create your own catalogue

+ MEGOSZTÁS EGY KATTINTÁSSAL





**EDÉNYEK,  
SERPENYŐK ÉS  
GN EDÉNYEK**



**KONYHAI  
KISESZKÖZÖK**



**CUKRÁSZ ÉS  
PÉK ESZKÖZÖK**



**ÉLELMISZER-  
FELDOLGOZÁS**



**VÁKUUMCSOMA-  
GOLÁS**



**FŐZŐ  
BERENDEZÉSEK**



**SÜTŐK-, KOMBI  
SÜTŐ-PÁROLÓK**



**PIZZA, PASTA  
& KEBAB**



**HŰTÉS-  
TECHNIKA**



**ÉTEL-  
ITAL SZÁLLÍTÁS**



**BŰTOR**



**HIGIÉNIAI  
KELLÉKEK**



**ASZTALI  
KELLÉKEK**



**ESZKÖZÖK  
SVÉDASZTALHOZ**



**BÁR-, ÉS  
ITALSZKÖZÖK**



**MELEGÍTAL  
GÉPEK**



**GRILL ÉS MELE-  
GÍTŐ TERMÉEK**



# Új termékek választéka 2022-ra

## EDÉNYEK ÉS SERPENYŐK

**Edénykészlet sorozat Kitchen Termékcsalád - fedő nélkül**  
5 oldal



## KONYHAI KISESZKÖZÖK

**Billentyű szeletelő**  
41 oldal



## KONYHAI KISESZKÖZÖK

**Csipesz kerek fejjel**  
50 oldal



## KONYHAI KISESZKÖZÖK

**Szilikon csipesz főzéshez**  
64 oldal



## KONYHAI KISESZKÖZÖK

**Precíziós konyhai mérleg 10 kg**  
74 oldal



## KONYHAI KISESZKÖZÖK

**Nem csöpögő szósz adagoló üveg**  
83 oldal



## KONYHAI KISESZKÖZÖK

**Szószadagoló szivattyúval**  
82 oldal



## KONYHAI KISESZKÖZÖK

**Dohányzó pisztoly - 3 sebességes füstöntő**  
84 oldal



## KONYHAI KISESZKÖZÖK

**Dohányzási forgács**  
87 oldal



## ÉLELMISZER-FELDOLGOZÁS

**Csere kés elektromos hússzeletekhez**  
117 oldal



## ÉLELMISZER-FELDOLGOZÁS

**Burgonyahámzó Kitchen Line**  
118 oldal



## FŐZŐ BERENDEZÉSEK

**Indukciós tűzhely 4 főzőlappal**  
133 oldal



## FŐZŐ BERENDEZÉSEK

Gázsámoly Kitchen Line XL  
134 oldal



## FŐZŐ BERENDEZÉSEK

Profi Line Deep Fryer XL leeresztő csappal, manuális, 10 l, 400 V  
145 oldal



## FŐZŐ BERENDEZÉSEK

Érintkezőrács „Panini” XL  
153 oldal



## FŐZŐ BERENDEZÉSEK

Rizsfőző 4,2 L  
169 oldal



## FŐZŐ BERENDEZÉSEK

Mikrohullámú programozható USB-n keresztül 1800 W HENDI 3000 W, 18 L  
180 oldal



## PIZZA, PASTA &amp; KEBAB

Pizza sütő kompakt  
198 oldal



## PIZZA, PASTA &amp; KEBAB

Pizza lapát perforált  
204 oldal



## PIZZA, PASTA &amp; KEBAB

Rövid nyéllel perforált pizza lapát  
206 oldal



## PIZZA, PASTA &amp; KEBAB

Szigetelt élelmiszer szállító hátizsák  
211 oldal



## HŰTÉSTECHNIKA

Borhűtő két zónával  
231 oldal



## ÉTEL-, ITAL SZÁLLÍTÁS

Double trolley - 30 x GN 1/1 - 30 x GN 1/1  
235 oldal











## ÉTEL-, ITAL SZÁLLÍTÁS

Mattfekete kocsi felszolgálása  
236 oldal



# Új termékek választéka 2022-ra

<b>ÉTEL-, ITAL SZÁLLÍTÁS</b> Tárolóállvány – 5 darab polccal 247 oldal 	<b>BÚTOR</b> Budget Line asztalok csavarva 252 oldal 	<b>BÚTOR</b> Budget Line mosdóasztal előlap nélkül – csavaros 254 oldal 
<b>BÚTOR</b> Rozsdamentes acél tisztítószer 254 oldal 	<b>HIGIÉNIAI KELLÉKEK</b> Mosogatógép 50x50 260 oldal 	<b>HIGIÉNIAI KELLÉKEK</b> 50x60 mosogatógép tálcahoz és edényekhez 266 oldal 
<b>HIGIÉNIAI KELLÉKEK</b> Mosósák a mosókocsihoz 271 oldal 	<b>ASZTALI KELLÉKEK</b> Homár és rák cracker 282 oldal 	<b>ASZTALI KELLÉKEK</b> Vágódeszka téglalap alakú olajfa 283 oldal 
<b>ASZTALI KELLÉKEK</b> Kenyérdoboz olajfa 283 oldal 	<b>ASZTALI KELLÉKEK</b> Ramekin 307 oldal 	<b>ASZTALI KELLÉKEK</b> Tálaló kosarak fast food stílusban 309 oldal 

**ASZTALI KELLÉKEK**

**Tejkancsó V alakú kiöntővel matt fekete**  
316 oldal



**ASZTALI KELLÉKEK**

**Szabad áramlású öntött önzáró felső - 3 db**  
318 oldal



**ASZTALI KELLÉKEK**

**Tábla filctollak 1 mm**  
327 oldal



**ESZKÖZÖK SVÉDASZTALHOZ**

**Futószalagos Kenyérpirító dupla**  
346 oldal



**BÁR-, ÉS ITALESZKÖZÖK**

**A pincér barátjának dugócsavarja**  
370 oldal



**BÁR-, ÉS ITALESZKÖZÖK**

**Összetevő dobozok**  
374 oldal



**BÁR-, ÉS ITALESZKÖZÖK**

**Gyümölcscentrifuga**  
385 oldal



**BÁR-, ÉS ITALESZKÖZÖK**

**Milkshake mixer - Design by Bronwasser**  
388 oldal



**BÁR-, ÉS ITALESZKÖZÖK**

**Elektromos vízfőraló vezeték nélkül, hőmérséklet-szabályozással**  
399 oldal



**MELEGÍTAL GÉPEK**

**Melegítő automatikus feltöltéssel**  
401 oldal



**GRILL ÉS MELEGÍTŐ TERMÉKEK**

**Inferno gáz grill**  
413 oldal



**GRILL ÉS MELEGÍTŐ TERMÉKEK**

**Tornado infravörös hőszugárzó**  
420 oldal



## INDEX A-Z

2 részes GN1/1 edény .....	333	Bark kínáló tál.....	294	Chafing edényhez kialakított merőkanalak és tálaó	
3 rekeszes szalvétatartó .....	374	Bárkanál.....	376	kanalak.....	343
3 rétegű Wok - fedő nélkül .....	13	Bárszőnyeg .....	382	Chafing edénykészlet .....	333
4 lábos készlet hűtőszekrényekhez és fagyasztókhoz ..	212	Befutóasztal mosogató tartállyal mosogatógépekhez ..	256, 267	Chafing egőpaszta .....	338-339
4 polcos kiszolgáló kocsi .....	237	Bemutató fedő .....	352	Chafing egőpaszta kannában .....	339
4 polcos tárolórekeszek .....	249	Bemutató hűtő, világító reklámfelirat elhelyezési		Chafing egőpaszta műanyag flakonban.....	339
5 kerékű tésztavágó .....	101	lehetőséggel .....	229	Chafing egőpaszta tartó - 2 db .....	339
50x60 mosogatógép tálcsákhoz és edényekhez		Bemutató kenyérsosár GN 1/2 .....	349	Chafing egőpaszta vödörben .....	339
- elektronikusan vezérelt, mosószeradagoló rendszerrel		Bemutató vitrin 2 polccal.....	227	Chafing fűtősózal vízzelatti víztartályhoz .....	336
és leeresztő szivattyúval.....	266	Bemutató vitrin 270L.....	225	Citrushámozó .....	48
9 darabos késkészlet .....	37	Bemutató vitrin 3 döntött polccal Arktic .....	227	Citrushámozó kés .....	48
<b>A</b>		Bemutató vitrin 58L, Arktic.....	224	Citrusprés .....	383
A katalógusban használt ikonok legenda.....	421	Bemutató vitrin 68L, Arktic.....	224	Citrusprés elektromos.....	384
A pincér barátjának dugócsavarja .....	370	Bemutató vitrin 78L.....	225	Countertop display freezer 90L .....	231
A rúdkanál megcsavarodott .....	376	Bemutató vitrin 98L, Arktic.....	225	Cukorszórá .....	318
A tartók és a hamutartó állványok.....	275	Bemutató vitrin hátsó hozzáféréssel.....	226	Cukortartó .....	321
Adagoló flakon állvány .....	83	Bemutató vitrinek .....	224, 226	Csepegésmentes italadagoló .....	372
Adagoló flakon készlet - 3 db.....	82	Bemutatók és takarók .....	350	Csepegésmentes üvegartató.....	372
Adagoló flakonok .....	82	Bemutatótálca rolltop fedővel .....	351, 353	Csepegető alátéttrács - 5 db .....	382
Adagoló és kancsók .....	356	Billentő szeletelő .....	41	Csepegető tálca .....	27
Ajtótábla .....	324	Biztonságos konzervnyitó .....	61	Csere kés elektromos hűsszeletekhez .....	117
Alacsony fazék - fedő nélkül .....	5	Blender keverőtál titánium bevonatú pengével.....	387	Csere kés kebab késekhez .....	157
Alacsony fazék- fedővel .....	2, 4	Blokktartó sín .....	61	Csere keverők Milkshake mixerhez - Bronwasser	
Alacsony hőmérsékletű sütő .....	182	Blokktartó sín - 2 db .....	323	tervezése.....	389
Álló Hamutartó Oszlop .....	329	Bola terasz infravörös hűsgárgáló .....	420	Csésze .....	292
Álló szemetes hamutartóval.....	275, 329	Bolygóműves keverők .....	119	Csésze és csészealj .....	285, 287, 289, 291
Állvány a H90 és H90S sütőkhöz .....	185	Bordás parafa sapkával - 6 darab .....	373	Csiga .....	112
Almamágozó .....	48	Bordázott vákuum tasakok .....	131, 158	Csigafogó csipesz - 2 db .....	282
Alumínium Jéglapát.....	391	Bordázott vákuum tasakok hengeren - 2 db .....	131	Csigavilla - 6 db .....	282
Alumínium tároló állvány .....	246	Borhűtő .....	379	Csipesz hajlítót fogantyú .....	50
Alumínium tároló állvány GN edényekhez.....	246	Borhűtő állvány .....	380	Csipesz kerek fejjel .....	50-51
Analog konyhai időzítő .....	80	Borhűtő asztali állvány .....	379	Csipesz kerek fejjel bevonattal.....	51
Analog maghőmérő .....	79	Borhűtő EEP .....	379	Csipesz, hajlítót .....	50
Apró nyelés lábas kiöntővel.....	304	Borhűtő két zónával.....	231, 395	Csokoládé.....	341
Apró serpenyő .....	304	Borsalmok barna színben .....	317	Csúszásgátló szőnyeg.....	36
Áruszállító kocsi.....	247	Borsalmok fényessége .....	317	Csúszásmentes bemutató állvány.....	354
Aszalógép Kitchen Termékcsalád.....	144	Borsalmok természetese .....	317	Csúszásmentes bemutató állvány kerek.....	354
Aszalógép Profi Termékcsalád 10 tálca.....	144	Boston koktél shaker .....	377	Csúszásveszély figyelmeztető tábla .....	271
Aszalógép Profi Termékcsalád 6 tálca .....	144	Boston shaker fekete .....	377	<b>D</b>	
Asztali étlap tartó állvány .....	323	Botmixer - design by Bronwasser .....	120	Dagasztógép fix tállal .....	201
Asztali étlap tartó állvány - 6 db .....	323	Botmixerek Kitchen Termékcsalád .....	121	Dagasztógép kivehető tállal.....	201
Asztali sörcsap .....	393	Botmixerek Profi Termékcsalád .....	122	Dagasztógépek .....	201
Asztali szemetes.....	323	Bögre .....	289, 292	Dekoráló és injekció fejek .....	88
Asztali szemetes vagy evőeszköztartó .....	323	Bögrék rézbevonattal .....	376	Dekoráló és injekció fejek .....	49
Asztali tábla - 2 db .....	327	BPA mentes blender keverőtál.....	387	Dekoráló kés .....	291
Asztali tábla - 2 db .....	327	Budget Line asztal 2 mosogató tálal.....	252	Dekoráló szett - 6 részes.....	49
Asztali tároló .....	320	Budget Line asztalok - csavaros .....	252	Delta .....	291
Asztali tároló fekete .....	320	Budget Line egy mededőasztal nélkül.....	254	Digitális konvekciós sütők gőzölő funkcióval digitális	
Asztalszám tábla .....	325	Budget Line fali munkaasztal polcal.....	252	NANO GN méret.....	189
Asztalszám táblák.....	325	Budget Line GN edény 1/1 fogantyúkkal.....	23	Digitális konyhai időzítő .....	80
Asztalterítő csipesz - 4 db .....	322	Budget Line GN edény 1/2 fogantyúkkal.....	23	Digitális konyhai időzítő .....	80
Áthidaló szekrény tételválasztóval és toljaitokkal .....	257	Budget Line GN edény 2/3 fogantyúkkal.....	23	Digitális Turmixgép hangszigetelt burával .....	386
Átléphető szekrények toljaitokkal .....	257	Budget Line munkaasztal polcval .....	252	Dió- és seafod fogó matt fekete.....	282
Átmenő szekrény toljaitokkal .....	257	Budget Termékcsalád.....	281	Diszitó cső készlet töltés & dekoráció.....	99
Automatikus tisztítórendszer a Nano Drive sütőkhöz		Burgonya szeletelő gép .....	54	Diszitó cső készlet virág & szírom .....	98
és azok sütőjéhez .....	189	Burgonyahámozó.....	49	Diszitó csövek - fogazott .....	98-99
<b>B</b>		Burgonyahámozó Kitchen Line 10 kg .....	118	Diszitó csövek - sima .....	98-99
Bagettsütő tálca.....	196	Burgonyahámozó Kitchen Line 5 kg .....	118	Diszitó csövek - válogatás .....	99
Baguette kosár .....	348	Burgonyahámozók .....	118	Dohányzás porválaszték - 9 ízből álló készlet.....	87
Bain-Marie edény.....	7, 102	Burgonyanyomó.....	70	Dohányzási forgács.....	87
Bain-marie Kitchen Termékcsalád.....	163	Burgonyanyomók .....	70	Dohányzó pisztoly - 3 sebességes füstöntő.....	84, 164
Bain-marie vízfűrdős melegentartó Kitchen		Bután gáz patron .....	109	Drótkéfe.....	417
Termékcsalád leeresztő csappal .....	163	Büfé asztal .....	366-367	Drótkéfe - 2 db .....	417
Bake- & Grill-Master .....	410	Büfé asztal kerek összehajtható .....	368	Drótkéfe fej .....	417
Bake-Master Asztali grillsütő Mini.....	410	Büfé asztal összehajtható .....	366	Drótkéfe készlet szűk - 3 db .....	417
Bake-Master Maxi Asztali grillsütő .....	410	<b>C</b>		Drótkéfe Y alakú .....	417
Bár nyitó.....	371	Cannele Bordelais.....	106	Drótkosár alap kerek .....	311
Bár tartó.....	306, 374	Chafing edény .....	332	Drótkosár alap ovális .....	311
Bárasztal kerek .....	367	Chafing edény - kerek Rolltop fedővel.....	336	Drótkosár deco kerek .....	311
Bárasztal terítő ø70 cm .....	367	Chafing edény GN 1/1 .....	332-333	Drótkosár deco ovális .....	311
Bárasztal terítő ø80-85 cm.....	367	Chafing edény GN 1/1 Rolltop fedővel.....	336	Drótkosár deco téglalap .....	311
Barázdált kanál .....	343	Chafing edény GN 1/1 szatén fényezésessel.....	334	Drótkosarak .....	311
Barázdált sütőlapát .....	67, 343	Chafing edény GN 1/1 tükör fényezésessel.....	335	Dugóhúzó .....	371
Barbecue kötény .....	414	Chafing edény GN 1/2 szatén fényezésessel.....	334	Dugóhúzó és üvegnyitók .....	370
Barbecue nyársak - 24 db.....	408	Chafing edény GN 1/2 tükör fényezésessel.....	335	Dupla állítható fali polc két acél konzollal .....	249
Barbecue nyársak - 6 db.....	408	Chafing edény GN 2/3 szatén fényezésessel.....	334	Dupla indukciós főzőlap Kitchen Line .....	137, 140
Bárhűtők .....	228, 394	Chafing edény GN 2/3 tükör fényezésessel.....	335	Dupla kocsi - 30 x GN 1/1.....	235
		Chafing edények Profi Termékcsalád.....	334	Dupla mobilkocsik - 12 X GN 1/1 .....	235



Dupla mosogató asztal polccal - önbeszerezéshez	251
Dupla mosogató asztal szekrényrel - hegesztett	253
Dupla végű dinnye kanál	48
Dupla vödör fogóval	306

<b>E</b>	
Edény	292
Edény cukor/tejszínhab tálaláshoz	321
Edényállvány	256
Edényfogó kesztyű bőr - 2 db	193, 416
Edényfogó kesztyű hőálló - 2 db	193, 416
Edényfogó kesztyű, bőr - 2 db	193, 416
Edényfogó kesztyű, pamut - 2 db	193, 416
Edényfogó kesztyű, tűzálló pamut - 2 db	193, 416
Edényfogó kesztyű, üvegszál - 2 db	193, 416
Edénykészlet sorozat Budget Terméksalád	6
Edénykészlet sorozat Kitchen Terméksalád	4
Edénykészlet sorozat Profi Terméksalád	2
Edénykészlet sorozat részvörös	12, 305
Égőpaszta adagoló pumpa	339
Égőpaszta fondue-égőhöz - 3 db	339
Egy mosogató asztal - hegesztett	255
Egy mosogató asztal polccal - önálló összeszereléshez	251
Egy mosogató asztal szekrényrel - hegesztett	253
Ejektör tárcsa zöldégyvágóhoz	111
Elektromos Chafing Pollina modell	331
Elektromos Chafing Tellano modell	331
Elektromos Chafing Tesino modell	331
Elektromos kebab kés	157
Elektromos leves melegentartó edény	330
Elektromos rostlató gép	113
Elektromos serpenyő	167
Elektromos tésztanyújtó	200
Elektromos vízfóráló - 1,8 L	60, 166, 399
Elektromos vízfóráló - 4,2 L	166, 399
Elektromos vízfóráló vezeték nélkül, hőmérséklet-szabályozással	60, 166, 399
Elöltöltős termotáda	242
Emeletes állvány	355
Ergonomikus csúszásmentes nyél	40, 43
Érintkezőrács „Panini” XL	153
Érintkezőrácsok	152
Ételgyűrű és nyomólemez kerek	100
Ételgyűrű és nyomólemez négyzet	100
Ételgyűrű kerek	100
Étlap és evőszékztartó	320
Étlapartó tábla	324
Evőeszköz kosár	238, 269, 309, 365
Evőeszköz kosár fekete	320
Evőeszközkosár tartó	365
Evőeszközktartó	365
Evőeszközktartó doboz	320

<b>F</b>	
Fagyasztóelem	242
Fagylalt adagoló kanál Kitchen Terméksalád	91
Fagylalt adagoló kanál Stöckel	91
Fagylalt adagoló lapát Tritan nyéllel	91
Fagylalt edény fedő Polikarbonát	95
Fagylalt edény Kitchen Terméksalád	95
Fagylalt edény Polikarbonát	95
Fagylalt edény Profi Terméksalád	95
Fagylalt kanál Kitchen Terméksalád	92
Fagylalt kanál Profi Terméksalád	92
Fagylalt kanál Stöckel	92-93
Fagylalt kanál Stöckel - ovális	93
Fagylalt kanálalátét	93
Fagylalt tölcser állvány	91
Fagylaltgép	94
Fagylaltkehely	295
Fakanál	66, 104
Fali munkaasztal állóállvánnyal és polccal	250
Fali munkaasztal szekrény toloajtókkal - hegesztett	253
Fali munkaasztal szekrényei - hegesztett	253
Fali polc, két acél konzervel	249
Fali tábla	326
Fali üvegnyitó	370
Falitábla kerek	324
Falra szerelhető elszívó	257
Falra szerelhető Hamutartó	329
Falra szerelhető Szalamander	171

Falra szerelhető szekrény toloajtókkal - hegesztett, mélység: 300 mm	255
Falra szerelhető tároló állvány	123
Fanyelű hámozókés	44
Faszenes grill Patio	415
Faszenes grill Resto	415
Faszenes grill sütők	415
Fazék- fedővel	6
Fedél vattacukor géphez	162
Fedélek pörkölt edényekhez	5
Fedezzen fel erőfeszítés nélkül Freddo cappuccinót, Frappé és természetesen turmixot	388
Fej tisztító kefe	396
Fekete - univerzális	40
Felhasználó kávé tálca ovális	360
Felhasználó sörös tálca	360
Felhasználó tálca „Wood form”	364
Felhasználó tálca kerek	362-363
Felhasználó tálca ovális	363
Felhasználó tálca ovális XL	363
Felhasználó tálca téglalap alakú	362-363
Felvágott szettelő gépek Profi Terméksalád	116
Ferdén ívelt tálak	307
Fészek formájú dupla szűrő	56
Fiesta	414
Film házi kedvenc/CPP lehúzható 12/40 tömítőkhöz	127
Fiók sínekkel - 2 darabos készlet	213
Flora	287
Foglalt Tábla	325
Foglalt Tábla - 4 db	325
Fokhagymanyomó	61
Folyékony égőpaszta kanóccal	340
Fondant tölcser Kitchen Terméksalád	81
Fondant tölcser Profi Terméksalád	81
Fondue-égő - 2 db	339
Fonott oldalú kosarak	308
Fordítólapát	65
Fordítólapát hajlékony	65
Fordítólapát hajlékony, perforált	65
Forgóhengeres virslisütő - egy zóna	172
Forgóhengeres virslisütő - két zóna	172
Forrócsokoládé adagoló	400
Főzőkanál PBT	66, 104
Francia palacsintasütő	155
Futószalagos Kenyérpirító dupla	175, 346
Futószalagos Kenyérpirító szimpla	175
Függesztett melegentartó lámpa hengeres alakú	135
Függesztett melegentartó lámpa kúp alakú	135
Füstölő szekrény elektromos	197
Fűszertartó állvány fekete	320
Fűszertartó állvány kerek	320
Fűszertartó állvány téglalap	320
Fűszertartó készlet	297, 318-319
Fűtőelem	242
Fűtőszál chafing edényhez	337

<b>G</b>	
Galvanizált vödörök	306
Gastronorm edények átlátszó polikarbonát	27
Gastronorm edények Budget Terméksalád	22
Gastronorm edények Budget Terméksalád fogantyúval	23
Gastronorm edények fehér polikarbonát	26
Gastronorm edények fekete polikarbonát	25
Gastronorm edények Kitchen Terméksalád	20
Gastronorm edények polipropilén Profi Line	29
Gastronorm edények Profi Terméksalád	17-18
Gáz grill Atlanta	413
Gázgrill „Europa”	412
Gázgyújtó - 2 db	85, 165, 337
Gázpalack - 4 db	107
Gáztűzhely - 5 darab gázégő elektromos sütővel	133
Gáztűzhely - 5 darab gázégő nyitott állvánnyal	133
Gáztűzhely Kitchen Terméksalád 4-égős vagy 6-égős	132
Gázüzemű Grill-Master Maxi	410
Gázüzemű Grill-Master Mini	410
Gázüzemű Grill-Master Quattro	411
Gázszámoly állvány	134
Gázszámoly Kitchen Line XL	134
Gázszámoly Kitchen Terméksalád	134
Gázszámoly Profi Line	134
GN edény 1/1	17, 20, 22, 25-27, 29-30, 32

GN edény 1/1 perforált	18, 21
GN edény 1/2	17, 20, 22, 25-27, 29-30, 32
GN edény 1/2 perforált	18, 21
GN edény 1/3	17, 20, 22, 25-27, 29, 31-32
GN edény 1/3 Budget Line fogantyúkkal	23
GN edény 1/3 perforált	18
GN edény 1/4	18, 21, 23, 25-27, 29, 31-32
GN edény 1/6	18, 21, 23, 25-27, 29, 31-32
GN edény 1/9	18, 21, 23, 25, 27, 29, 31-32
GN edény 2/1	17, 27
GN edény 2/3	17, 20, 22
GN edény 2/3 perforált	18, 21
GN edény 2/4	17
GN edény GN 1/1	24, 358
GN edény GN 1/2	24, 358
GN edény GN 1/3	24, 358
GN elválasztó sín	18, 21
GN perforált csepegtető betét	21
GN rács	196
GN rács GN 2/3	196
GN t.l.c.val is működik GN 1/2-ig	337
GN tálca GN 2/3	196
GN tálca Profi Terméksalád	19, 196
GN tálca Profi Terméksalád GN 2/1	19
GN tálcák keskeny szegélyvel	24, 358-359
GN tálcával is működik GN 1/2-ig	137
GN tepszi zománcozott	19
GN tepszi zománcozott	194
GN tepszi Zománcozott GN 2/3	19, 194
GN tető	19, 21, 23, 25-27, 29, 31
GN tető kanálkivágással	19, 21, 25
GN tető lila	33
GN tető szilikon tömítéssel	19, 23
GN tető, kivágással a sous vide merülőréz számára	19, 27
Gofrisütő kör	154
Gofri Corn Dog	154
Gofri lollipop	154
Gofrisütő „Brussels”	155
Gofrisütő „Heart”	155
Gofrisütő „Liège”	155
Golyós italadagoló - 2 db	372
Gránitforma	364
Grapefruit kés	48
Green Fire	406
Green Fire grillsütő, 2 égővel	407
Green Fire grillsütő, 3 égővel	407
Green Fire grillsütő, 4 égővel	407
Grill sütőlap kaparó	417
Grillserpenyő - barázdált felszín Titanium Professional	297
Gyermek Fagyis tányér Bohóc	297
Gyermek tányér „medves”	297
Gyermekek	297
Gyertyatartó	337
Gyorséttermi tálca kicsi	362
Gyorséttermi tálca közepes	362
Gyorséttermi tálca nagy	362
Gyorséttermi tálca ovális	362
Gyorséttermi tálcák	362
Gyorséttermi tálcák	78
Gyümölcscentrifuga	385
Gyümölcsös kosár	312
Gyümölcsös kosár fekete	312
Gyűrű gázszámolyhoz	134

<b>H</b>	
Habkenő spatula	66, 104
Habpatron	90, 381
Habszifon Kitchen Terméksalád	89
Habszifon Kitchen Terméksalád fekete	89, 381
Habszifon Profi Terméksalád	88
Habverő	68-69
Habverő fej a 222140 rúdmixerhez	121
Habverő fej a Profi Terméksalád Rúdmixer 300, 400 & 500 termékeihez	122
Habverő melléklet a rúdmixer motorhoz 221884	
& 221891	121
Habverő PP nyéllel	68
Habverők	68
Habzsák - 100 db	96-97
Habzsák - 2 db	97
Habzsák csúszásmentes - 100 db	96

Habzáktartó fali állvány .....	97	Indukciós tűzhely 7000 modell .....	139	Keret a 800W-os indukciós főzőlaphoz .....	141
HACCP tároló edények .....	30	Inferno gáz grill .....	413	Kés .....	112
HACCP Vágólap készlet - 6 darabos .....	36	Infravörös hőmérő .....	78	Kések Kitchen Termékcsalád .....	39
Hagymaszemüveg .....	37	Infravörös hőmérő szondával HACCP .....	78	Kések Profi Termékcsalád .....	38
Halcsont csipesz hegy .....	51	Infravörös izzó .....	135	Késélező .....	47
Halcsont csipesz kis lapos fej .....	51	Ipari tároló állvány .....	247	Késtartó mágnes akasztókkal .....	47
Halcsontozó csipesz .....	51	Ital melegentartó .....	400, 404	Késtartó táska .....	45
Halsütő serpenyő - ovális .....	10	Ital melegentartó - design by Bronwasser .....	403	Kétajtós pizza munkaasztal 7 fiókkal 280L .....	219
Halsütő serpenyő - ovális Titanium Professional .....	9	Ital melegentartó duplafalú .....	405	Kétszintes pizzasütő 3000W .....	198
Hámozó .....	44	Ital melegentartó matt fekete - design by Bronwasser .....	402	Keverőkanál Exoglass .....	66, 104
Hámozókés .....	44, 375	Italmérce .....	377	Keverőtál .....	68
Hámozókések .....	44	iVide merülő rúd 2.0 .....	159	Keverőtál - gömbölyített alj .....	69
Hámozókések és hámozók .....	44, 375	iVide Plus Junior .....	161	Kézi füstölő .....	85, 165
Hámozókések, 6 színű készlet .....	44	iVide Plus Sous vide vízmelegítő és forgató készülék .....	160	Kézi habverő .....	68
Hamuyűjtő .....	328	Ízesített faforgács .....	86	Kézszáritó .....	270
Hamutartó .....	328	<b>J</b>		Kicsi a dohányzási forgács .....	87
Hamutartó belső szelvédtett tálccával .....	328	Japán kések .....	41	Kiegészítő állvány 2 Bain-Marie edényhez .....	333
Hamutartó fedővel - 3 db .....	328	Jég daráló 3L - elektromos .....	390	Kifutó asztal mosogatógépekhez .....	256, 267
Hamutartó nyomógombbal .....	328	Jégakku .....	243	Kihúzható szalagos kordon tükör fényezésrel .....	369
Hamutartó peremmel .....	328	Jégdara készítő gép .....	392	Kínáló állvány .....	354
Hamutartó tál fekete .....	328	Jégdaráló .....	390	Kiöntődugó - 4 db .....	372
Hamutartó Termékcsalád .....	328	Jéggép .....	392	Kiöntődugó - 6 db .....	371
Hamutartók és hamutálccák .....	328	Jéggép - Kitchen Termékcsalád 12 .....	391	Kiöntők .....	371
Háromajtós pizza munkaasztal hűtővitrinrel 380+40L .....	219	Jéggép - Kitchen Termékcsalád 15 .....	391	Kiszűrő forma .....	101
Hasábburgonya vágó kés burgonya szeletelő géphez .....	54	Jéggép töltény formájú jégkockához .....	392	Kitchen Termékcsalád .....	280
Hátsó munkalap Green Fire grillsütőkhöz .....	408	Jégkása gép 2x12L .....	380	Klasszikus acél serpenyők .....	11
Henger szárnyszekrény .....	113	Jégkocka csipesz .....	376	Klopfoló .....	55
Hintakés .....	37	Jégkocka forma drágakő .....	378	Kockacukor csipesz - 2 db .....	321
Holland mini palacsintasütő .....	409	Jégkocka forma feles pohár .....	378	Kockázó tárcsa .....	110
Homár és rák cracker .....	282	Jégkocka forma kis kocka .....	378	Kocsi asztalokhoz .....	366
Homárvillák - 6 db .....	282	Jégkocka forma whiskey golyó .....	378	Kocsi mosogatósorokhoz .....	269
Horeca filctollak .....	31	Jégkocka forma XL kocka .....	378	Kocsi mosogatósorokhoz fogóval .....	269
Hot dog tartó állvány .....	83	Jéglapát alumínium .....	59	Kocsi thermoládákhoz .....	241
Hőmérő összecukukható szondával .....	78	Jéglapát polipropilén .....	59	Koktél shaker .....	377
Hőmérő/időzítő sütéshez .....	79	Jégvödör duplafalú .....	380	Koktél shaker .....	377
Hőszigetelt csappal felszerelt italadagoló .....	240	Jégvödör fehér duplafalú .....	380	Koktél shaker kúp alakú .....	377
Hőszigetelt ételszállító badella .....	245	Jigger .....	377	Kolbásztöltő gép Profi Termékcsalád .....	114
Hűscsíkozó henger Shawarma készítéshez .....	113	Jigger fekete .....	377	Kolbásztöltő gépek .....	114
Húsdaráló 198 .....	113	Jigger fekete gyűrűvel .....	377	Kolbászvágo .....	173
Húsdaráló Kitchen Termékcsalád 12 .....	112	Jigger gyűrűvel .....	377	Kolbászvágo - manuális .....	173
Húsdaráló Kitchen Termékcsalád 22 .....	112	Juice adagoló .....	356-357	Kolbászvágo gép - elektromos .....	173
Húskampó - 4 db/csomag - 4 db .....	55	Juice adagoló 2x 12L .....	380	Kolbászsütők .....	172
Húskötöző zsinór .....	55	Juice adagoló 2x12L .....	357	Kompakt hőmérő szondával .....	79
Húsos tálca .....	232-233	Julep szűrő .....	376	Kontakt grill - dupla verzió .....	153
Húspogácsa elválasztó korongok .....	115	Julienne csíkozó tárcsa .....	111	Kontakt grill - szimpla verzió .....	152
Húspogácsa formázó .....	115	<b>K</b>		Kontakt grill „Pannini” .....	153
Húspuhító .....	55	Kagylófőző edény - fedővel .....	12	Konvectomat tálccák® .....	194
Húsvilla .....	67, 343	Kagylófőző és mártásos edények .....	12	Konvekciós & kombi sütők NANO 4x 450x340 mm .....	190-191
Hűthető bemutatótálca fedővel - GN 1/1 .....	350	Kamrás vákuumsomogoló gép Kitchen Termékcsalád .....	128	Konvekciós gőzkemence állvány grillett 4x GN 2/3 .....	183
Hűthető bemutatótálca rolltop fedővel .....	351	Kamrás vákuumsomogoló gép Profi Termékcsalád .....	128	Konvekciós snack sütők .....	187
Hűthető tálca téglalap alakú .....	350	Kanáltartó .....	343	Konvekciós sütő gőzölő és grill funkcióval 4x GN 2/3 .....	183
Hűtő kijelző tálca .....	361	Kancsó .....	355	Konvekciós sütő H90 .....	184
Hűtőadapter EPP GN 1/1 .....	244	Kancsó jégtartályal .....	355	Konvekciós sütő párástíval H90S .....	185
Hűtőhőmérő .....	80	Kaparó spatula .....	65, 151	Konvekciós sütő pékségek számára - 600x400 mm .....	186
Hűtőszekrény & Fagyasztó Pultok Kitchen Termékcsalád   600-as széria .....	214	Karizma .....	285	Konvekciós sütők gőzölő funkcióval manuális NANO GN méret .....	188
Hűtőszekrény & Fagyasztó Pultok Profi Termékcsalád   700-as széria .....	213	Kávé tömörítő .....	396	Konzervnyitó .....	61
Hűtőszekrények & Fagyasztók   800-as széria Arctic .....	212	Kávé tömörítő rugóval .....	396	Konzervnyitó - Kitchen Termékcsalád .....	61
Hűtőszekrények pultok Kitchen Termékcsalád   700-as széria .....	215	Kávéfilter Ø 25 cm - 1000 db .....	398	Konyhai mérleg .....	74
<b>I</b>		Kávéfőző szimplafalú .....	403	Konyhai mérleg 15 kg .....	75
Indukciós főzőlap 1000W .....	141	Kávéfőző tisztító .....	272	Konyhai olló .....	46
Indukciós főzőlap 1800 modell .....	141	Kávégép .....	398	Konyhai olló puha markolat .....	46
Indukciós főzőlap 2000 modell .....	141	Kávégép-tisztító, 120 fül .....	272	Kordonkötelek .....	369
Indukciós főzőlap 2000W Kitchen Line .....	136, 140	Kávés/teáskanna tetővel .....	316	Kordonoszlop arany fényezésrel .....	369
Indukciós főzőlap 3500 D modell .....	138	Kebab grill és kés .....	156	Kordonoszlop tükör fényezésrel .....	369
Indukciós főzőlap 3500 D XL modell .....	138	Kebab grillsütő Profi Termékcsalád .....	156	Kosár állvány .....	347-348
Indukciós főzőlap 3500 M modell .....	138	Kebab kés elektromos .....	157	Kosár rolltop fedővel .....	349
Indukciós főzőlap 3500 wok modell .....	138	Kenyérdoboz olajfa .....	283	Kosarak .....	310, 349
Indukciós főzőlap 3500W Kitchen Line .....	136, 140	Kenyeres kosár - kerek .....	310	Kosártető .....	269
Indukciós főzőlap 5000 D modell .....	139	Kenyeres kosár - ovális .....	310	Közepes fazék - fedő nélkül .....	5
Indukciós főzőlap 800W .....	141	Kenyeres kosár - téglalap alakú .....	310	Közepes fazék- fedővel .....	2, 4
Indukciós főzőlap Kitchen Line .....	137, 337	Kenyeres kosár GN 1/1 .....	349	Krétatáblák .....	326
Indukciós főzőlapok Kitchen Termékcsalád .....	136	Kenyeres kosár kerek .....	346	Kupak lyukasztó .....	373
Indukciós olajsütő olajleeresztő csappal .....	149	Kenyeres kosár ovális .....	349	Kültéri Hősugárzó .....	418
Indukciós olajsütő olajleeresztő csappal - 2 x 8 L .....	149	Kenyereszák .....	312	Kültéri Hősugárzó - állítható magassággal .....	418
Indukciós olajsütő olajleeresztő csappal - 8 L .....	149	Kenyérpírtó toaster .....	174	Kültéri Hősugárzó - Piramis .....	419
Indukciós serpenyő .....	8	Kenyértartó kosár kerek .....	312	Kvarc fűtéses pultra helyezhető melegentartó vitrin két szintes .....	142
Indukciós tűzhely 4 főzőlappal .....	133	Kenyérvágó deszka .....	37	<b>L</b>	
		Kerek Chafing edény szatén fényezésrel .....	334	Lapos szakácssapka - papír - 100 db/csomag - 100 db/270	
		Kerek zacc kiütő doboz .....	397	Lapostányér .....	285, 287, 289, 291-292

Lávakövek- durva.....	409
Lávakövek- finom.....	409
Légmentesen záródó GN tetők.....	29
Leves melegentartó.....	330
Leveses & szósos edény - fedővel.....	12, 293
Leveses Chafing edény.....	332
Leveses Chafing edény tűkör fényezésessel.....	335
Leveses csésze.....	285, 287, 291, 294
Leveses csésze és csészealj.....	289
Leveses edény elektromos leveses vízfóralóhoz.....	330
Leveses és szósos tálak.....	295
Leveses kanál.....	343
Leveses tál.....	295
Lionhead.....	294
Liszt szita.....	105
Lounge hősugárzó.....	419
Lyukacsos tárcsa.....	112

<b>M</b>	
Madeleinek.....	106
Magas fazék - fedő nélkül.....	5
Magas fazék- fedővel.....	2, 4
Magas pohármosó kefe.....	382
Magasfeszültségű rovarirtó.....	276
Marha- és sertéshengerek.....	113
Mattfekte kocsis felszolgálása.....	236
Melamin.....	359
Melamin felszolgáló tálca fa mintázattal.....	361
Melamin felszolgáló tálca gránit mintázattal.....	361
Melegentartó 1.....	163
Melegentartó 2.....	163
Melegentartó állvány 2 egővel.....	337
Melegentartó állvány 3 egővel.....	337
Melegentartó lap.....	143, 243
Melegítő automatikus feltöltéssel.....	401
Mélytányér.....	285, 287, 289, 291-292
Mérlegek.....	74
Mérőedény egymásba rakható.....	59
Mérőedény rozsdamentes acél.....	59
Merőkanál csepegésmentes.....	67
Merőkanalak & szűrőkanalak Kitchen Terméksalád.....	67
Merőkanalak & szűrőkanalak Profi Terméksalád.....	67
Merőkanalak és tálaló kanalak buffet supreme.....	343
Merőkanalak és tálaló kanalak, hőálló.....	344
Mérőkancsó polipropilén.....	59
Messen HACCP.....	42
Mézadagoló.....	318
Mi legyen az ideális pizzatészta-öntvény doboz?.....	203
Milkshake mixer - Design by Bronwasser.....	388
Mini nyeles lábas Little Chef.....	299
Mini-cake.....	106
Miniatúr grill lap Little Chef.....	299
Miniatúr kerek serpenyő Little Chef.....	299
Miniatúr olajsütő kosarak.....	302
Miniatúr olajsütő kosarak egymásra pakolható.....	303
Miniatúr olajsütő kosarak egymásra pakolható fekete.....	303
Miniatúr ovális serpenyő Little Chef.....	299
Miniatúr szűrő.....	305
Miniatúr vödör.....	304
Mixerrúd rúdmixerekhez.....	121
Mobil kocsis mosogatógép kosarakhoz - 7 x 500x500 mm.....	269
Mosogató.....	251
Mosogatóasztalok - csavaros.....	251
Mosogatógép 50x50.....	260
Mosogatógép 50x50 - elektronikus vezérlés.....	258
Mosogatógép állványok és tárolódobozok Profi Line.....	268
Mosogatókosár csészéknek.....	268
Mosogatókosár evőeszközökhöz.....	269
Mosogatókosár kiegészítőelem.....	268
Mosogatókosár poharaknak.....	268-269
Mosogatókosár tálcáknak.....	269
Mosogatókosár tányéroknek.....	268
Mosogatókosár univerzális.....	268
Mosószák a mosókocsizhoz.....	271
Mozgatható asztalok polccal.....	256
Muddler.....	375
Muffins.....	106
Multi Toaster 6 csipeszes.....	174
Munkaasztal.....	250
Munkaasztal, nagy teherbírású.....	250
Munkaasztalok önálló összeszerelése.....	250

<b>N</b>	
Nagy darabok.....	87
Nagy digitális mérleg.....	75
Nagy pontosságú mérleg 3000g. időzítővel.....	74
Nagy teljesítményű indukciós hokker.....	133
Nagy teljesítményű turmixgép.....	387
Nagy teljesítményű turmixgép mentes BPA.....	385
Nem csöpögő szós adagoló üveg.....	83
Nem dohányzó Tábla.....	325
Nyeles lábas - fedő nélkül.....	3, 5, 12, 305
Nyeles vágódeszka.....	36
<b>O</b>	
Olaj és ecetartó készlet.....	318
Olajkanna.....	60
Olajsütő fánkhoz 12L.....	150
Olajsütő Kitchen Line.....	148
Olajsütő Profi Line - 2 x 8 L.....	147
Olajsütő Profi Line - 8 L.....	147
Olajsütő Profi Line digitális leeresztő csappal - 2 x 8 L.....	146
Olajsütő Profi Line digitális leeresztő csappal - 8 L.....	146
Olajsütő Profi Line olajleeresztő csappal - 2 x 8 L.....	147
Olajsütő Profi Line olajleeresztő csappal - 8 L.....	147
Olajsütők Profi Line.....	145, 147
Olajsütők Profi Line Digitális.....	146
Oldalsó munkalap Green Fire grillsütőkhöz.....	408
Osztriga kés egyenes.....	46
Osztriga kés hosszú.....	46
Osztriga kés kerek.....	46
Osztriga kesztyű.....	46
Ovális dinnye kanál.....	48
Ovális tál.....	285, 287, 289, 291
Önkiszolgáló tálca téglalap alakú.....	364
Öntöttvas grill tálca.....	408
Öntöttvas grillrost tálca.....	408
Összehajtható tálcátartó állvány.....	363
Összehajtható vendéglátó bútorok.....	366
Összetevő dobozok.....	374

<b>P</b>	
Pad.....	368
Paella grillsütő 600.....	414
Paella grillsütő 800.....	414
Paella serpenyő.....	7, 414
Palackdugó bordázott parafa - 6 darab.....	373
Palackdugók könnyű tömítése - 3 darab.....	373
Palacsintasütő serpenyő.....	10-11
Palacsintasütő serpenyő Titanium Professional.....	9
Papírkosár.....	312
Paradicsom csumázó.....	48
Paradicsomszeletelő gép.....	54
Paradicsomszeletelő kés.....	44, 375
Paradicsomszeletelő kés, süllyesztett penge.....	48
Páraelszívó mosogatógép - elektronikus vezérlő.....	262
Páraelszívó mosogatógép 50x50.....	264
Party vödör.....	306, 379
Péksütemény csipesz.....	345
Penge tapadásmentes bevonattal.....	117
Perkolátor.....	404
Perkolátor - design by Bronwasser.....	403
Perkolátor duplafalú.....	405
Perkolátor matt fekete - design by Bronwasser.....	402
Pezsgőhűtő vödör.....	379
Pezsgőhűtő vödör Economic.....	379
Pezsgőzáró.....	373
Piano habverő.....	68
Pincérnyitó.....	370
Pincérnyitó Terméksalád.....	370
Pita kenyeres kosár - kerek.....	310
Pita kenyeres kosár - ovális.....	310
Pizza deszka.....	208
Pizza deszka nyéllel.....	209
Pizza lapát.....	205-206
Pizza lapát kerek.....	204
Pizza lapát négyzetleges.....	204-205
Pizza lapát perforált.....	204
Pizza lapát rövid nyéllel.....	206
Pizza munkaasztal.....	218-219
Pizza sütő kompakt.....	198
Pizza tányér Speciale.....	207
Pizza távtartó tüske - 500 db.....	209

Pizzarács.....	208
Pizzarács/serpenyőtartó állvány 14 részes.....	208
Pizzasütő.....	197
Pizzasütő BASIC.....	199
Pizzasütő tepsi.....	208
Pizzasütő tisztító kefe.....	205
Pizzasütők.....	199
Pizzaszállító tasak, 35 cm-es konyhai vonal.....	210
Pizzaszállító tasak, 45 cm-es konyhai vonal.....	210
Pizzaszállító táska.....	210
Pizzaszeletelő.....	49, 209
Pizzatányér, különleges narancs.....	207
Pizzatányér, különleges sárga.....	207
Pizzatányér, különleges szürke.....	207
Pizzatányér, Napoli tábla.....	207
Pizzatészta készítő doboz.....	203
Pohármosó kefe.....	382
Polietilén hűstőke.....	41
Polikarbonát keverőpohár Milkshake Mixerhez - Design by Bronwasser.....	389
Polipropilén Euronorm.....	362
Popcorn gép.....	162
Porcelán.....	24, 358
Porfűstölő.....	86-87
Pót lámpa légyölő készülékekhez.....	277
Pótkalktrézs készlet.....	88-89
Precíziós konyhai mérleg 10 kg.....	74
Profi Line 500 botmixer készlet.....	123
Profi Line Deep Fryer XL leeresztő csappal, manuális, 10 l, 400 V.....	145
Profi Terméksalád.....	279
Pudingforma.....	100
Puha tálaló és tejszínhabos tisztítószert.....	273
Pultra helyezhető bemutató vitrin.....	223
Pultra helyezhető feltétűtő.....	220
Pultra helyezhető feltétűtő GN 1/3 Arktic.....	220
Pultra helyezhető feltétűtő GN 1/4 Arktic.....	220
Pultra helyezhető melegentartó vitrin.....	143
Pultra helyezhető melegentartó vitrin egy szintes.....	143
Pultra helyezhető melegentartó vitrin három szintes.....	143
Pultra helyezhető melegentartó vitrin két szintes.....	142
Pultra helyezhető mélyhűtő vitrin 77L.....	94, 222
Pultra helyezhető saláta vitrin 67L, Arktic.....	222
Pürésítő tárcsa.....	111
<b>R</b>	
Rács a H90 és H90S kemencékhez.....	185
Ramekin.....	107, 294, 307
Ramekin - 12 db.....	307
Recepció csengő.....	322
Rendezvényszék - fekete.....	368
Rendezvényszék - világos szürke.....	368
Reszelő tárcsa.....	110
Reszelő, négyoldalú.....	52
Reszelők.....	52
Rizsfőző & melegentartó.....	168
Rizsfőző 10 L.....	169
Rizsfőző 4,2 L.....	169
Rizsfőző pároló funkcióval.....	168
Roast-Master Masszív kialakítás.....	411
Roll top tető kenyeres kosárhoz kerek.....	346
Rolltop bemutató fedő.....	352
Rolltop bemutató fedő GN 2/3.....	352
Rostlázító Profi Terméksalád.....	55
Rovarirtó 300 m².....	276
Rovarirtó beltéri használatra.....	276
Rovarirtó konyhai és éttermi használatra.....	276
Rovarirtó kültéri használatra.....	277
Rovarirtó vízálló.....	277
Rovarirtó, ragasztólapokkal 100 m².....	276
Rovarirtó, ragasztólapokkal 120 m².....	277
Rozsdamentes acél keverőpohár Milkshake Mixerhez - Design by Bronwasser.....	389
Rozsdamentes acél tisztítószert.....	254, 273
Rövid nyéllel perforált pizza lapát.....	206
Rúdkanál.....	376
Rúdmixer 250V - állítható sebességgel.....	125
Rúdmixer Kitchen Terméksalád 160.....	125
Rúdmixer Profi Terméksalád 250 - fix sebességgel.....	122
Rúdmixer Profi Terméksalád 300 - állítható sebességgel.....	122

Rúdmixer Profi Terméksalád 400 - állítható sebességgel .....	122, 125
Rúdmixer Profi Terméksalád 500 - állítható sebességgel .....	123
Rúdszita kúpos PVD bevonattal .....	376
Rúdszita PVD bevonattal .....	376
Rustica sütőedény kerek .....	296
Rustica sütőedény négyzet .....	296
Rustica sütőedény ovális .....	296
Rustica sütőedény téglalap .....	296

## S

Sajt tábla lyukú olajfával .....	283
Sajt vágódeszka olajfából .....	283
Sajt/cukortartó .....	318
Sajtreszelő .....	49
Sajtreszelő gép .....	200
Sajtszeletelő .....	49
Sajtszeletelő lágy sajtokhoz .....	49
Sajtvágó kés kemény sajtokhoz .....	49
Sajtvágó kés lágy sajtokhoz .....	49
Saláta centrifuga .....	73
Saláta csipesz .....	62, 345
Saláta kiszedő eszközök .....	344
Salátahűtő pultok .....	216
Salátás kanál .....	344
Salátástál .....	285, 287, 289, 291-292
Sárgaréz és rozsdamentes acél drótkefe készlet - 2 db .....	417
Saturn .....	289
Sauteuse nyeles lábas - fedő nélkül .....	3, 5
Sauteuse nyeles lábas Titanium Professional .....	9
Semi-sphere .....	106
Serpenyő .....	10-12, 305
Serpenyő - fedő nélkül .....	3, 5
Serpenyő Titanium Professional .....	9
Serpenyő, tapadásmentes bevonattal - fedő nélkül .....	3
Serpenyők .....	10
Serpenyők alumínium „Marble Professional” .....	10
Serpenyők alumínium „Platinum Professional” .....	10
Serpenyők öntött alumínium „Titanium Professional” .....	8-9
Serpenyőtartó adapter .....	7, 132
Snack kancsó .....	304
Snack kosár .....	309
Snack serpenyő .....	305
Só és borsszűrő .....	57
Só és borsszűrő - 6 db .....	319
Só és borsszűrő készlet .....	319
Só őrítő .....	317
Só őrítő - átlátszó .....	317
Só- és borsőrítők .....	317
Sodrófa .....	105
Sodrófa fából .....	105
Sókapszula vízlágyításhoz .....	274
Sokkoló hűtők .....	221
Sómarók barna színűek .....	317
Sómarók fényessége .....	317
Sómarók természeti .....	317
Sous vide készülék GN 1/1 .....	158
Sous vide készülék GN 2/3 .....	158
Sous-vide készülék .....	158
Sörhab leszedő - 6 db .....	393
Sörös pohárhordó tálca .....	393
Sörös vödör .....	393
Spagettilógó csipesz .....	345
Spárga- és tésztaedény XL .....	7
Spatula .....	64, 67, 102
Spatula .....	64
Spatula kanalas fejfel .....	66, 104
Spatula kés .....	102
Spicckanál .....	67
Spiccszűrő .....	71
Spiccszűrő, drótháló .....	71
Spiccszűrő, fele drótháló .....	71
Spirál habverő .....	68
Spirálszűrő .....	376
Stabil kialakítás .....	62
Standard pohármós kefe .....	382
Steak evőeszköz .....	282
Steak hőmérő - 4 db .....	79
Steak kés - 6 db .....	282
Steak kés XL - 6 db .....	282

Steak villa - 6 db .....	282
Stick blender + habverő beállítható változható sebesség 350 W .....	125
Stick blender hajtóegység - változó sebességű 350 W .....	121
Stick Blender hajtómű - változó sebességű 500 W .....	121
Sushi csipesz .....	50
Sushi vitrin 5x GN 1/3 Arktic .....	223
Sült burgonya lapát .....	56
Sült burgonya szűrőedény alumínium .....	57
Sült burgonya szűrőedény rozsdamentes acél .....	57
Sült burgonya tölsér kanál .....	57
Sült burgonya vágó tárcsa .....	110
Sültburgonya kosár .....	302
Sültburgonya tálaló állvány .....	302
Sültburgonya tálaló állvány .....	303
Sütemény plató fedél .....	353
Süteményes csipesz .....	345
Süteményes kosár .....	308
Süteményes kosár GN méretű .....	348
Süteményes kosár ovális .....	308
Süteményes kosár rozsdamentes acél peremmel .....	347
Süteményes kosár szögletes .....	347
Süteményes kosár szögletes kerek .....	347
Süteményes kosár zsákkal .....	308
Süteményes vitrin 100L, Arktic .....	226
Süteményes vitrin 360L, Arktic .....	226
Sütőben használatos kesztyűk .....	192
Sütőecset .....	103
Sütőecset - 2 db .....	103
Sütőecset szilikon .....	103
Sütőedény kerek .....	297
Sütőedény fehér porcelán .....	296
Sütőedények krém porcelán .....	297
Sütőhőmérő .....	79
Sütőkosár .....	145
Sütőlap indukciós főzőlapokhoz .....	8
Sütőlap tapadásmentes szilikon .....	103
Sütőlapát .....	67
Sütőrács .....	196
Sütőrács & Égésgátló .....	409
Sütőtálca .....	195
Sütőtálca perforált .....	195
Sütőtepsi .....	7
Szabad áramlású öntött önzáró felső - 3 db .....	318
Szabardonfolyó öntött flip top - 6 darab .....	371
Szakácsszűrő .....	107
Szakácsszűrő, lobogó láng nélkül .....	108
Szakácsszűrő .....	33
Szakácsszűrő - 10 db .....	270
Szalamander 450 .....	170
Szalamander 600 .....	170
Szalamander 800 .....	171
Szalamander Kvarc infravörös fűtőelemekkel .....	171
Szalvétatartó .....	322
Szalvétatartó fekete .....	322
Számka tartó - 3 db .....	323
Számlatartó tű .....	323
Szárnyasvágó olló .....	46
Székcsoknya .....	368
Szelet kúpos rúd .....	376
Szeletelő kés .....	33
Szeletelő tárcsa .....	110
Szeletelőgép Profi Terméksalád 195 .....	116
Szeletelőgép Profi Terméksalád 220 .....	116
Szeletelőgép Profi Terméksalád 220 piros .....	117
Szeletelőgép Profi Terméksalád 250 .....	116
Szeletelőgép Profi Terméksalád 250 piros kiadás .....	117
Szeletelőgép Profi Terméksalád 300 .....	116
Szeletsütő lap .....	151
Szeletsütő lap Profi Line .....	151
Szeletsütő lap Profi Terméksalád .....	151
Szeletőmb .....	376
Szemetszláda - 43 L .....	271
Szemetszláda, fele állvány .....	271
Szendvics tartó .....	233
Szendvicspirító csipesze .....	174
Szénfekete Marabu .....	87
Szennyes edény gyűjtő láda .....	238
Szennyes gyűjtő Kosci .....	271
Szerelőkonzol a kanálalátéhoz .....	93
Szervírozó állvány .....	355

Szervírozó állványok .....	355
Szervírozó cukorcspeszek .....	345
Szervírozó csipesz .....	62-63, 345
Szervírozó tál .....	295
Szervírozó tál ovális .....	361
Szervírozó tálca .....	360
Szervírozó tálca GN 1/1 .....	359-360
Szervizkosci .....	236
Szervizkosci 5 szintes .....	237
Szervizkosci nagy teherbírású .....	236
Szervizkosci polipropilén .....	237
Szigetelt ételmiszer szállító hátizsák .....	211
Szigetelt jégláda - 110 L .....	239
Szilikon csipesz főzéshez .....	64
Szilikon sütőforma .....	106
Szódapatronok - 10 db .....	381
Szódaszifon .....	381
Szűrő .....	318
Szószaadagoló szivattyúval .....	82
Szószos csésze - 12 db .....	307
Szószos edény .....	295, 358
Szószos kanál .....	67, 344
Szószos merőkanál .....	344
Szószosztál .....	297
Szögletes sütőforma .....	100
Szűrő .....	72
Szűrő - finom hálós .....	56
Szűrő - finomhálós .....	72
Szűrő, dupla háló .....	72
Szűrőedény finomszemű .....	73
Szűrőedény Kitchzen Terméksalád .....	73
Szűrőedény négyzet alakú, finomszemű .....	73
Szűrőedény Profi Terméksalád .....	73
Szűrők .....	73
Szűrőkanál .....	56, 67, 343
Szűrőkanál, kerek .....	343
Szűrőruha .....	71

## T

Tábla festőállvánnyal .....	327
Tábla filctollak 1 mm .....	327
Tábla filctollak 15 mm .....	327
Tábla filctollak 3 mm .....	327
Tábla filctollak 6 mm .....	327
Taco állvány .....	83, 233
Takarófolia .....	411
Tál négyzet .....	359
Tál téglalap .....	292, 359
Tál zöldsegeknek .....	295
Tálaló aprósütemények .....	299, 302
Tálaló csipesz .....	63
Tálaló csipesz - 2 db .....	62
Tálaló csipesz HACCP 250 mm .....	33, 63
Tálaló csipesz HACCP 300 mm .....	63
Tálaló csipesz hajlított .....	62
Tálaló kanál .....	343
Tálaló kosár .....	311
Tálaló kosár fekete .....	311
Tálaló kosarak fast food stílusban .....	309
Tálca GN 1/1 .....	360
Tálca GN 1/1 - 4 peremmel .....	195
Tálca H90 és H90S sütőkhöz .....	185
Tálca perforált GN 1/1 - 4 peremmel .....	195
Tálca perforált GN 2/3 - 4 peremmel .....	195
Tálca téglalap alakú .....	360
Tálca szállító kosci - 15 x GN 1/1 .....	234
Tálca szállító kosci - 7 x GN 1/1 .....	234
Tálca szállító kosci [összecsukható kivétel] - 15 x GN 1/1 .....	235
Tálca szállító kosci 15 x 600x400 .....	234
Tálcatömítő gép .....	127
Tálcatömítő mátrix 976722 .....	127
Tányérszállító kosci .....	238
Tapas tál Cacerole - 6 db .....	298
Tapas tál Concha - 6 db .....	298
Tapas tál Cuadrado - 6 db .....	298
Tapas tál Cuchara - 6 db .....	298
Tapas tál Huevo - 6 db .....	298
Tapas tál Leon - 6 db .....	298
Tapas tál ovális .....	296
Tapas tál Plato - 6 db .....	298
Tapas tál Redondo - 6 db .....	298

Tapas tál téglalap.....	296	Tortalapát/kés.....	205, 353	Vattacukor gép.....	162
Tapas tál Triangolo - 6 db.....	298	Tortatartó.....	223	Vezetékmentes elektromos kebab kés.....	157
Tapasmini.....	298	Tortatartó állvány forgatható.....	353	Virslí melegentartó.....	173
Tárolja és öntse a palackot.....	373	Tortatartó fedővel.....	353	Virslí melegentartó 10 literes.....	172
Tároló doboz.....	374	Tortilla prés.....	115	Vitrintálca.....	232-233
Tároló kocsik.....	239	Többfunkciós kancsók.....	316, 397	Vitrintálca alumínium.....	232
Tárolóállvány - 5 darab polccal.....	247	Tölcsér.....	60	Vitrintálca arany.....	232
Tartelette.....	106	Tömlő zuhanyfejfel konyhai eszközökhöz.....	197	Vitrintálca ezüst.....	232
Tartóállvány 18 zöldségszeletelő tárcsának.....	111	Tömörítő alátét.....	396	Vitrintálca melamin.....	232
Tea & gyógynövény szűrő.....	321	Tömörítő alátét dupla.....	396	Vitrintálca, rozsdamentes acél.....	233
Teásdoboz.....	321	Tömörítő állítható.....	396	Vízálló hőmérő.....	79
Teaszűrő - csipesz fogóval.....	321	Tömörítő állvány.....	396	Vizgőzzel működő gastronorm.....	163
Tejadagoló - 10,5 l.....	357	Turmixgép hangszigetelt búrával.....	386	Vizkömentesítő koncentrátum.....	272
Tejes kancsó.....	316			Vizkömentesítő por.....	272
Tejes kancsó fekete.....	316, 397	<b>U</b>		Vizlágyító.....	275
Tejhab hőmérő.....	80, 397	Univerzális adagoló.....	354	Vizlágyító, automatizált.....	274
Tejkancsó V alakú kiöntővel.....	316	Univerzális csipesz.....	50, 64	Vizlágyító, félautomata.....	274
Tejkancsó V alakú kiöntővel matt fekete.....	316, 397	Univerzális csipesz bevonattal.....	51	Vizlágyítók, (fél-)automata.....	274
Tejszínes kancsó.....	316	Univerzális csipesz teflon bevonattal.....	64	Vizlágyítók, Manuális.....	275
Tejszínhab szifon.....	88	Univerzális kés.....	33	Vödör.....	58, 267
Teljesen bordázott.....	153	Utcai tábla.....	326	Vödör erősített alappal.....	58
Tenger gyümölcsei büfé állvány.....	355	UV fertőtlenítő.....	45, 270	Vödörök fogóval.....	306
Tepan-Yaki grill sütőlap.....	167			<b>W</b>	
Tepsi fogó.....	209	<b>Ü</b>		Wok.....	134, 139
Tepsi tapadástmentes bevonattal.....	19, 196	Útésálló hőmérő szondával.....	78	Wok serpenyő.....	10
Teraszfűtő.....	418	Üveg mosogatógép 40x40.....	260	Wok Titanium Professional.....	9
Terítő Symposium téglalap.....	367	Üvegbúra.....	85, 165	Wood form.....	364
Termorendszer.....	163	Üvegbúra szellőzővel.....	85, 165		
Termosz.....	314	Üvegfedél a kolbász hengerrácsokhoz.....	172	<b>X</b>	
Termosz - 3L.....	314	Üvegkanna.....	398	Xantos.....	412
Termosz kancsó.....	313, 315	Üvegnyitó gyűjtődobozzal.....	370	Xenon Profesionális Grillkészülék.....	415
Termosz kancsó üvegbetéttel.....	314	Üvegszál.....	363		
Termosztávkábel partiedényhez.....	167	<b>V</b>		<b>Z</b>	
Tésztafőző kosár.....	3	V-pengés zöldségszeletelő.....	53	Zacc kiütő doboz fa tartódobozban.....	397
Tésztakaparó - 3 db.....	101	V-pengés zöldségszeletelő dupla pengével.....	53	Zacc kiütő doboz GN.....	397
Tésztakaparó - 6 db.....	101	Vágásálló kesztyű - 2 db.....	46	Zacc kiütő doboz téglalap.....	397
Tésztakaparó hajlékony - 6 db.....	101	Vágódeszka.....	36	Zománczott.....	292
Tésztakészítő gép.....	202	Vágódeszka barázdált olajfával.....	283	Zománczott Paella edények.....	13, 293
Tésztakészítő gép elektromos.....	202	Vágódeszka fogóval.....	36, 375	Zománczott Paella serpenyő.....	13, 293
Tésztalyukasztó henger.....	102	Vágódeszka HACCP.....	33-35	Zománczott paella serpenyő rekeszekkel.....	13, 293
Tésztás tányér.....	291	Vágódeszka HACCP 450x300.....	34	Zománczott serpenyő.....	411
Tésztavágó.....	101	Vágódeszka HACCP 600x400.....	34	Zöldség csuszó.....	48
Tésztavágó és -kaparó.....	101	Vágódeszka HACCP 1/1.....	35	Zöldség paszírozó.....	71
Tésztavágó fogazott pengével.....	48	Vágódeszka HACCP GN 1/2.....	35-36	Zöldség hámozó.....	44
Tető csipesz HACCP tároló edényekhez.....	31, 33	Vágódeszka tartó.....	34	Zöldségszeletelő.....	53
Tető erősített alapú vödörhöz.....	58	Vágódeszka téglalap alakú olajfa.....	283	Zöldségszeletelő gép nagy teherbírású.....	111
Thermoláda.....	242-243	Vajas & Szószos tál - 3 db.....	307	Zöldségszeletelő gép Profi Terméksalád.....	110
Thermoláda 2x GN 1/1 200.....	241	Vajazó kés - fogazott.....	48	Zsetonok - 100 db.....	393
Thermoláda GN 1/1, felülről tölthető.....	240	Vajkés.....	48	Zsirálló papír - 500 db.....	300-301
Thermoláda Kitchen Terméksalád.....	244	Vájó kés.....	48	Zsirálló papír bélés, előre formázott - 150 db.....	301
Thermoláda Profi Terméksalád.....	244	Vákuum főzőtasakok.....	131	Zsirálló papír tányéralátét - 500 db.....	300
Tin Tin koktélrázó.....	377	Vákuumcsomagolás Profi Line.....	129	Zsírzsűrő olajsütőhöz - 50 db.....	58, 267
Toaster csipesz.....	174	Vákuumcsomagoló gép Kitchen Terméksalád.....	130	Zsírzsűrő tartó olajsütőhöz.....	58, 267
Tojáskanál - 6 db.....	322	Vákuumcsomagoló gép Profi Terméksalád.....	130	Zsirtalanító hab.....	253, 273
Tojássterilizátor, 30 db tojás.....	270	Vákuumcsomagoló tasakok.....	131		
Tojástartó - 6 db.....	322	Vákuumcsomagoló tasakok - 100 db.....	131		
Tojászeletelő - ovális.....	52	Vákuumtasak tartó Kitchen Terméksalád.....	130		
Tojászeletelő - téglalap.....	52	Vákuumcsomagoló géphez 970638.....	130		
Tornado infravörös hősugárzó.....	420	Vanília kínáló tál.....	294		
Tortalapát.....	204, 353				



## EDÉNYKÉSZLET SZOROZAT PROFI TERMÉKCSALÁD

- Csiszolt fazék magasfényű polírozással.
- Stabil, több ponton rögzített fogók, melyek nem forrószodnak fel.
- Saválló.
- Szendvics szerkezetű fazék (rozsdamentes acél/alumínium/rozsdamentes acél) egyesíti az alumínium hőelosztásának

előnyeit a rozsdamentes acél tartósságával és mágneses tulajdonságával, ezzel lehetővé téve az indukciós főzést.  
- A fazék speciális hegesztési technikája biztosítja a korrózió elleni védelmet és az optimális hővezetést.



Nézd meg a videót



## MAGAS FAZÉK- FEDŐVEL

kód	liter	fal (mm)	mm	HUF
832004	3	0.7	ø160x(H)150	13180
832202	6	0.7	ø200x(H)190	18300
832400	10	0.7	ø240x(H)220	26380
832509	16	0.7	ø280x(H)260	37400
832608	24	0.8	ø320x(H)300	49800
832707	37	1	ø360x(H)360	79400
832806	50	1	ø400x(H)400	99000
832929	70	1	ø450x(H)450	118000
833025	95	1	ø500x(H)500	150000

## KÖZEPES FAZÉK- FEDŐVEL

kód	liter	fal (mm)	mm	HUF
831700	23.5	1	ø360x(H)230	63800
831007	2	0.7	ø160x(H)110	11980
831205	4	0.7	ø200x(H)130	15980
831403	7	0.7	ø240x(H)150	21580
831502	10	0.7	ø280x(H)170	29000
831601	15	0.8	ø320x(H)190	39400

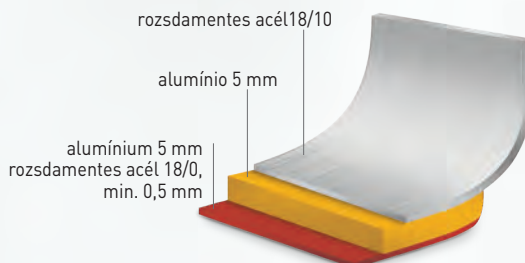

## ALACSONY FAZÉK- FEDŐVEL

kód	liter	fal (mm)	mm	HUF
830000	1.5	0.7	ø160x(H)75	11900
830208	2.8	0.7	ø200x(H)90	14780
830406	4.8	0.7	ø240x(H)105	19980
830505	7.5	0.7	ø280x(H)120	25980
830604	12	0.8	ø320x(H)150	35800



833506



Nézd meg a videót

Extra akasztókkal,  
melyek megkönnyítik  
a leszűrés folyamatát.

## TÉSZTAFŐZŐ KOSÁR

- 360mm átmérőjű fazékhoz használható - 831700-as számú termék.
- Extra akasztókkal, melyek megkönnyítik a leszűrés folyamatát.

kód	liter	mm	HUF
833506	1.5	160x160x(H)230	17180



## NYELES LÁBAS - FEDŐ NÉLKÜL

- Hosszú, üreges, rozsdamentes acél nyél.

kód	liter	fal (mm)	mm	HUF
830055	1.5	0.7	ø160x(H)75	8200
830048	1	0.7	ø140x(H)70	7180
830154	2	0.7	ø180x(H)80	9580
830253	3	0.7	ø200x(H)90	12380



830048  
830055  
830154  
830253

## SAUTEUSE NYELES LÁBAS - FEDŐ NÉLKÜL

- Hosszú, üreges, rozsdamentes acél nyél.

kód	liter	fal (mm)	mm	HUF
830352	0.9	0.7	ø160x(H)60	6780
830376	1.5	0.7	ø200x(H)60	9980



830352  
830376

## SERPENYŐ - FEDŐ NÉLKÜL

- hosszú, üreges, rozsdamentes acél nyél.

kód	fal (mm)	mm	HUF
835432	0.7	ø240x(H)45	10780
835531	0.7	ø280x(H)50	13000
835630	0.7	ø320x(H)55	19980



835432  
835531  
835630

## SERPENYŐ, TAPADÁSMENTES BEVONATTAL - FEDŐ NÉLKÜL

- Teflon® Platinum Plus, tapadásmentes bevonat.
- Hosszú, üreges, rozsdamentes acél nyél.
- Stabíl nyél.

kód	fal (mm)	mm	HUF
835401	0.7	ø240x(H)45	12780
835500	0.7	ø280x(H)50	17000
835609	0.7	ø320x(H)55	23980



835401  
835500  
835609



## EDÉNYKÉSZLET SZOROZAT KITCHEN TERMÉKCSALÁD

- Tokba rejtett szendvics szerkezetű fazék.
- Egyesíti az alumínium hőelosztásának előnyeit az acél tartósságával és mágneses tulajdonságával, ezzel lehetővé téve az indukciós főzést.
- Külső szaténfényezés.
- Több ponton hegesztett fogók, melyek nem forrósdnak fel.



Nézd meg a videót

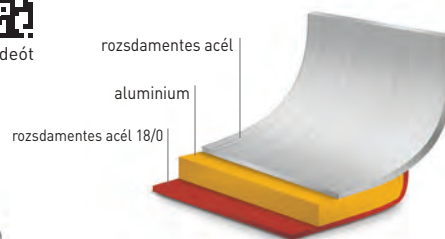

### MAGAS FAZÉK- FEDŐVEL

kód	liter	fal (mm)	mm	HUF
837108	2.8	0.6	ø160x(H)140	9580
837207	5	0.6	ø200x(H)160	13180
837306	9	0.7	ø240x(H)200	20300
837405	13.5	0.7	ø280x(H)220	25000
837603	21	0.8	ø320x(H)270	39400



### KÖZEPES FAZÉK- FEDŐVEL

kód	liter	fal (mm)	mm	HUF
836101	1.9	0.6	ø160x(H)95	7580
836200	3.5	0.6	ø200x(H)115	9800
836309	6	0.6	ø240x(H)135	13980
836408	9.5	0.7	ø280x(H)155	19980
836507	15	0.8	ø320x(H)190	29000



### ALACSONY FAZÉK- FEDŐVEL

kód	liter	fal (mm)	mm	HUF
836002	1.5	0.6	ø160x(H)75	7100
836019	2.9	0.6	ø200x(H)95	9300
836026	4.9	0.6	ø240x(H)110	13500
836033	7.3	0.7	ø280x(H)120	17180
836040	12	0.8	ø320x(H)150	25000





## FEDÉLEK PÖRKÖLT EDÉNYEKHEZ

kód	mm	HUF
837818	ø160	1900
837825	ø200	2380
837832	ø240	2900
837849	ø280	3780
837856	ø320	5100

## MAGAS FAZÉK - FEDŐ NÉLKÜL

kód	liter	mm	HUF
837757	2.8	ø160x(H)140	8080
837764	5	ø200x(H)160	11200
837771	9	ø240x(H)200	17800
837788	13.5	ø280x(H)220	21620
837795	21	ø320x(H)270	34700

## KÖZEPES FAZÉK - FEDŐ NÉLKÜL

kód	liter	mm	HUF
837696	1.9	ø160x(H)95	6080
837719	3.5	ø200x(H)115	7820
837726	6	ø240x(H)135	11480
837733	9.5	ø280x(H)155	16600
837740	15	ø320x(H)190	24300

## ALACSONY FAZÉK - FEDŐ NÉLKÜL

kód	liter	mm	HUF
837641	1.5	ø160x(H)75	5580
837658	2.9	ø200x(H)95	7300
837665	4.9	ø240x(H)110	11000
837672	7.3	ø280x(H)120	13800
837689	12	ø320x(H)150	20300

## NYELES LÁBAS - FEDŐ NÉLKÜL

- Hosszú, üreges, rozsdamentes acél nyél.

kód	liter	fal (mm)	mm	HUF
838105	1.5	0.6	ø160x(H)75	5020
838204	2.9	0.6	ø200x(H)95	7540
838303	4.9	0.6	ø240x(H)110	10300

## SAUTEUSE NYELES LÁBAS - FEDŐ NÉLKÜL

- Hosszú, üreges, rozsdamentes acél nyél.

kód	liter	fal (mm)	mm	HUF
839300	1	0.6	ø160x(H)60	5180
839409	1.7	0.6	ø200x(H)65	6380

## SERPENYŐ - FEDŐ NÉLKÜL

- Hosszú, üreges, rozsdamentes acél nyél.

kód	fal (mm)	mm	HUF
838501	0.6	ø240x(H)50	7780
838600	0.6	ø280x(H)50	9640
838617	0.7	ø320x(H)50	13660



NEW



NEW



838105  
838204  
838303



839409



838501  
838600  
838617



## EDÉNYKÉSZLET SZOROZAT BUDGET TERMÉKCSALÁD



- Szendvics talp (rozsdamentes acél, alumínium, 18/0 rozsdamentes acél) egyesíti az alumínium hőelosztásának előnyeit a rozsdamentes acél tartósságával és mágneses tulajdonságával, ezzel lehetővé téve az indukciós főzést.
- Külső szatén fényezés Stabil, rozsdamentes acél nyél, nem melegszik fel.
- Fedő gőzelvezető lyukakkal.

rozsdamentes acél  
alumínium 3-4 mm  
rozsdamentes acél 18/0,  
min. 0,5 mm

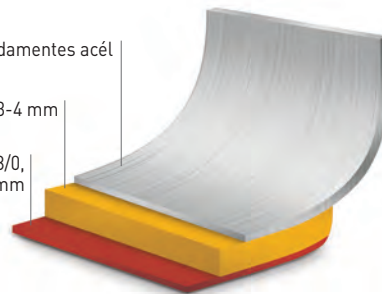

### FAZÉK- FEDŐVEL

kód	liter	fal (mm)	mm	HUF
834206	25	0.8	ø320x(H)320	33000
834404	36	1	ø360x(H)360	45000
834701	50	1	ø400x(H)400	57000
834909	71	1	ø450x(H)450	71800
835104	98	1	ø500x(H)500	85000

Szendvics szerkezetű fazék.



Stabil nyél



A nyelvek nem forrósodnak fel





833032

### BAIN-MARIE EDÉNY

- Duplafalú, vízmedencével.
- A csokoládé bain-marie-féle felolvasztásához a medencét töltjük fel vízzel.
- Rozsdamentes acél fogóval.

kód	liter	mm	HUF
833032	1	330x165x(H)95	7580



### SPÁRGA- ÉS TÉSZAEDÉNY XL

- Az extra magasság lehetővé teszi az extra hosszú spárga gőzölését.
- Használható egyéb zöldségek párolásához, halak párolásához, tészták főzéséhez, a hot dogok melegen tartásához stb.
- A készlet serpenyőből, pároló kosárból és fedélből áll.

kód	liter	mm	HUF
833100	5.5	ø162x(H)280	17000

833100



### PAELLA SERPENYŐ

- Minőségi serpenyők acéllemezéből.
- 2 Fogóval.

kód	Fiesta gáz grillzövel használható	mm	HUF
622100		ø340x(H)40	3980
622308		ø460x(H)40	7100
622407	146002	ø600x(H)40	15580
622605	146804	ø800x(H)50	37400



### SERPENYŐTARTÓ ADAPTER

- Kisméretű edények nagy edénytartón való elhelyezésére

kód	mm	HUF
839997	255x255x(H)25	1900



839997



508527



### SÜTŐPEPSI

- Fogókkal.
- Csak sütőben használható, közvetlen melegítésre nem alkalmas.

kód	mm	HUF
508503	310x240x(H)50	4600
508510	385x275x(H)60	6100
508527	430x310x(H)60	7100



## SERPENYŐK ÖNTÖTT ALUMÍNÍUM „TITANIUM PROFESSIONAL”

- Öntött alumíniumból készült, bármilyen főzési technológiával, még sütőben is használható (260°C-ig).
- Az öntött alumíniumot a gyors hővezetés jellemzi, így a serpenyők szinte azonnal használatra készek.
- A nyelek 18/10 rozsdamentes acélból készültek és használat közben sem veszik fel a hőt.
- A Teflon™ Platinum Plus™ tapadásmentes bevonatnak köszönhetően magas hőellenálló képességgel rendelkezik (260°C-ig).
- A bevonat három réteget képez ezért rendkívül teherbírós és intenzív használatra is kiválóan alkalmas.
- Használat után könnyen tisztítható.



## INDUKCIÓS SERPENYŐ

kód	alsó (mm)	mm	HUF
629154	ø190	ø250x(H)50	15180
629253	ø220	ø290x(H)55	19180
629345	ø230	ø320x(H)60	21980

629154  
629253  
629345



Alapozó fedőréteg: korrózió ellen, ütésállás & a bevonatok tartóssága érdekében

Titán bevonat: karcosodásoknak & kopásnak ellenáll

Középső réteg: Whitford® Xylan tapadásmentes

Külső réteg: Megerősíti a tapadásmentes réteget és fényesíti a felszínt

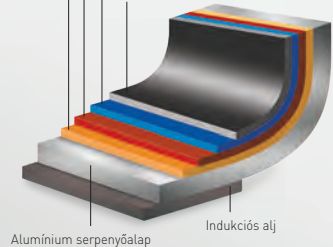

Alumínium serpenyőalap

Indukciós alj



Indukciós alj

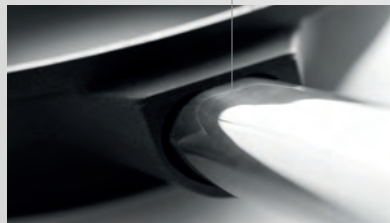

Erős, rozsdamentes acél fogóval



## SÜTŐLAP INDUKCIÓS FŐZŐLAPOKHOZ

- Indukciós tűzhelyen használható.
- Kemény, öntött alumíniumból készült tapadásmentes Teflon® bevonattal.

kód	mm	HUF
629130	390x260x(H)35	9980



## SERPENYŐK ÖNTÖTT ALUMÍNÍUM „TITANIUM PROFESSIONAL”

- Öntött alumíniumból készült, indukciós lapon kívül bármilyen főzési technológiával, még sütőben is használható (250°C-ig).
- Az öntött alumíniumot a gyors hővezetés jellemzi, így a serpenyők szinte azonnal használatra készek.
- A nyelek 18/10 rozsdamentes acélból készültek és használat közben sem veszik fel a hőt.
- A Whitford® Xylan tapadásmentes bevonatnak köszönhetően magas hőellenálló képességgel rendelkezik (250°C-ig).
- Az alumínium és a bevonat között titán réteg van, mely növeli a tapadásmentes bevonat hatékonyságát.
- Ez a kétrétegű eljárás növeli a bevonat élettartamát és megnagyobb védelmet nyújt a karcolások ellen.
- Használat után könnyen tisztítható.



Alapozó fedőréteg: korrózió ellen, ütészállás & a bevonatok tartóssága érdekében

Középső réteg: Whitford® Xylan tapadásmentes

Titán bevonat: karcolásoknak & kopásnak ellenálló

A tapadásmentes és fényes felszín megerősítésére

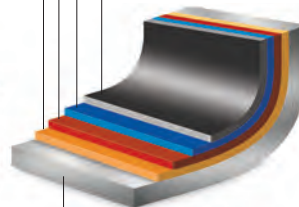

Alumínium serpenyőalap

629109  
629307  
629390

## SERPENYŐ TITANIUM PROFESSIONAL

kód	alsó (mm)	mm	HUF
629307	ø260	ø320x(H)55	17800
629109	ø180	ø240x(H)55	13300
629208	ø220	ø280x(H)55	15400
629352	ø300	ø360x(H)55	24380
629390	ø340	ø400x(H)55	29800



839010



## WOK TITANIUM PROFESSIONAL

kód	alsó (mm)	mm	HUF
839010	ø157	ø320x(H)100	19980

629505



## SAUTEUSE NYELES LÁBAS TITANIUM PROFESSIONAL

kód	alsó (mm)	mm	HUF
629505	ø225	ø280x(H)85	15800

629802



## GRILLSERPENYŐ - BARÁZDÁLT FELSZÍN TITANIUM PROFESSIONAL

kód	alsó (mm)	mm	HUF
629802	ø220	550x290x(H)55	17100

629604



## HALSÜTŐ SERPENYŐ - OVÁLIS TITANIUM PROFESSIONAL

kód	alsó (mm)	mm	HUF
629604	ø175	400x275x(H)35	18100

629413



## PALACSINTASÜTŐ SERPENYŐ TITANIUM PROFESSIONAL

kód	alsó (mm)	mm	HUF
629413	ø260	ø320x(H)20	17580



## SERPENYŐK ALUMÍNIUM ,MARBLE PROFESSIONAL'

- Tartós alumíniumból készült, bármilyen főzési technológiával, még sütőben is használható.
- Az alumínium egyenletes hővezető képessége miatt a serpenyők szinte azonnal használatra készek.
- Epoxi bevonatú acél fogókkal.
- A 'Marble' tapadásmentes bevonatnak köszönhetően magas hőellenálló képességgel rendelkezik [260°C-ig].
- A bevonat három réteget képez és rendkívül teherbíró.
- Használat után könnyen tisztítható.

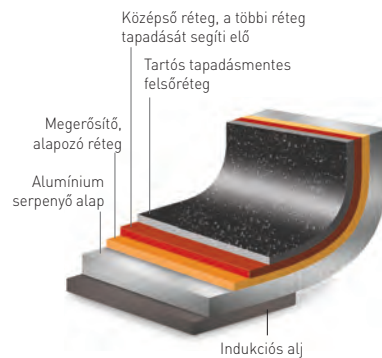

### SERPENYŐ

kód	alsó (mm)	mm	HUF
627600	ø140	ø200x(H)40	5900
627617	ø180	ø240x(H)42	7500
627662	ø200	ø260x(H)45	8600
627624	ø220	ø280x(H)50	9980
627631	ø260	ø320x(H)50	12700
627648	ø280	ø360x(H)50	15500
627655	ø300	ø390x(H)50	19580



### WOK SERPENYŐ

kód	alsó (mm)	mm	HUF
627730	ø210	ø280x(H)75	12100
627747	ø210	ø320x(H)95	15580



### PALACSINTASÜTŐ SERPENYŐ

kód	alsó (mm)	mm	HUF
627679	ø240	ø280x(H)25	8600
627686	ø280	ø320x(H)20	11180



### HALSÜTŐ SERPENYŐ - OVÁLIS

kód	alsó (mm)	mm	HUF
627716	ø185	280x400x(H)55	18100

## SERPENYŐK ALUMÍNIUM ,PLATINUM PROFESSIONAL'

- Tartós alumíniumból készült, bármilyen főzési technológiával használható.
- Az alumínium kiváló hővezető, így a serpenyők szinte azonnal használatra készek.
- Rozsdamentes acél fogókon szilikon szigetelés miatt kényelmes markolat jellemzi.
- A 'Teflon™ Platinum Plus' tapadásmentes bevonatnak köszönhetően magas hőellenálló képességgel rendelkezik [260°C-ig].
- A bevonat három réteget képez ezért rendkívül teherbíró és intenzív használatra is kiválóan alkalmas.
- Használat után könnyen tisztítható.

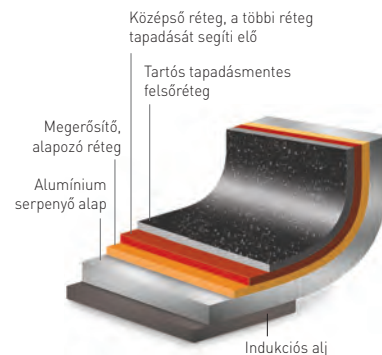

### SERPENYŐK

kód	alsó (mm)	mm	HUF
621103	ø140	ø200x(H)44	10380
621110	ø180	ø240x(H)50	12780
621127	ø200	ø260x(H)52	14380
621134	ø200	ø280x(H)52	16780
621158	ø215	ø320x(H)60	19800

## KLASSZIKUS ACÉL SERPENYŐK

- Hagományos serpenyők hengerelt acélból.
- A szakácsmesterek kedvenc serpenyője.
- Egyszerűség, minőség, tartósság és sokoldalúság, érények, melyek generációk óta értékesek számunkra.



## SERPENYŐ

kód	alsó (mm)	mm	HUF
628638	ø180	ø240x(H)45	7180
628614	ø220	ø280x(H)50	9180
628706	ø240	ø300x(H)50	9980
628621	ø260	ø320x(H)50	11580

628621  
628614  
628638



Nézd meg a videót



628805

## PALACSINTASÜTŐ SERPENYŐ

kód	alsó (mm)	mm	HUF
628805	ø200	ø230x(H)25	5580

## AZ ELSŐ HASZNÁLAT ELŐTT



**1. lépés**  
Tegyen olajat a serpenyőbe és melegítse fel. Adjon hozzá burgonyahéjat, alaposan sózza meg, majd hagyja kicsit sülni.



**2. lépés**  
Konyharuha segítségével óvatosan dörzsölje a keveréket körbe-körbe a serpenyő belsejében.



**3. lépés**  
Mután alaposan bedörzsöltük a serpenyőt, újítsuk ki. Ilyenkor még marad a burgonyahéjból maradék a serpenyőben.



**4. lépés**  
A maradék eltávolítása érdekében tegyen sok söt a serpenyőbe és egy konyharuha segítségével dörzsölje be vele a serpenyőt. Ezt a műveletet ne a sütőn végezze.



**5. lépés**  
Távolítsa el a piszkos söt, törölje a serpenyőt tisztára és öntsön egy vékony réteg olajat a serpenyőbe.



**6. lépés**  
Tiszta konyharuhával kenje szét az olajat a serpenyőben. A serpenyő így már kézen áll az első használatra vagy tárolásra.



## EDÉNYKÉSZLET SZOROZAT RÉZVÖRÖS

- 2,5 mm vastag, 3-rétegű konstrukció, mely rozsdamentes acélból (0,4 mm), alumíniumból (1,5 mm) és vörösrézről (0,4 mm) áll.

- A nyelek szegecsekkel vannak rögzítve.



607060



607053

## SERPENYŐ

kód	vastagság (mm)	mm	HUF
607060	2.5	ø240x(H)150	25000

## NYELES LÁBAS - FEDŐ NÉLKÜL

kód	liter	mm	HUF
607053	1.5	ø160x(H)80	19980

## KAGYLÓFŐZŐ ÉS MÁRTÁSOS EDÉNYEK



625002



625057



## KAGYLÓFŐZŐ EDÉNY- FEDŐVEL

- Fekete zománc.

- Rozsdamentes acél perem.

kód	max. tartalom (kg)	liter	mm	HUF
625002	1	2.3	ø200x(H)190	5100
625057	1.5	3	ø220x(H)200	6200
625101	2	5	ø260x(H)210	8600



625804



625705

## LEVESES & SZÓSZOS EDÉNY - FEDŐVEL

- Zománcozott.

- Rozsdamentes acél perem.

- Alacsonyított fedő.

kód	-	liter	mm	HUF
625804	■ kék	0.5	ø115x(H)95	4200
625705	■ fekete	0.65	ø135x(H)110	4600





839003

18/8 rozsdamentes acél (0.4 mm)

aluminium (1.5 mm)

18/0 rozsdamentes acél (0.5 mm)

### 3 RÉTEGŰ WOK - FEDŐ NÉLKÜL

- 3 rétegű szerkezet
- Nagyon gyors hőfelvétel és kiváló hőelosztás.
- Gyakori használat mellett is rendkívül teherbíró.
- Hosszú, üreges, rozsdamentes acél nyél.
- 145 mm átmérőjű lapos talp.

kód	mm	HUF
839003	ø360x(H)90	30000



### ZOMÁNCOZOTT PAELLA SERPENYŐ REKESZEKKEL

- A serpenyő több részre osztott, így különféle ételeket készíthetünk egy időben.

kód	mm	HUF
622759	ø430x(H)47	26600
622766	ø430x(H)47	30000



622759



622766



622841



622858



622704



622728



622742

### ZOMÁNCOZOTT PAELLA EDÉNYEK

- Mély modell.  
- Zománcozott acéllemez.

kód	mm	HUF
622810	ø145x(H)40	2440
622827	ø170x(H)40	2660
622834	ø185x(H)43	3000
622841	ø205x(H)57	3220
622858	ø245x(H)70	3460

### ZOMÁNCOZOTT PAELLA SERPENYŐ

- 2 Fogóval.  
- Zománcozott acéllemez.

kód	mm	HUF
622704	ø100x(H)20	2140
622711	ø120x(H)25	2320
622728	ø150x(H)27	2580
622735	ø200x(H)36	3180
622742	ø240x(H)40	3580





## Gasztronorm- -tárolók



**GASZTRONORM-  
-TÁROLÓ, PROFI  
SOROZAT**

**GASZTRONORM-  
-TÁROLÓ, KITCHEN  
SOROZAT**

**GASZTRONORM-  
-TÁROLÓ, BUDGET  
SOROZAT**

**GASZTRONORM-  
-TÁROLÓ, TRITÁN,  
BPA-MENTES**

**GRILAMID  
GN-TÁROLÓ, MAGAS  
HŐMÉRSÉKLETEKHEZ**

### ALKALMAS:

Konvekciós sütőkhöz	✓	✓	✓		
Vízgőzzel működő rendszerekhez	✓	✓	✓		✓
Melegen tartó készülékekhez	✓	✓	✓		✓
Hűtőgépekhez	✓	✓	✓	✓	✓
Ételek tárolására	✓	✓	✓	✓	✓
Mosogatógépben történő tisztításra	✓	✓	✓	✓	✓

### TULAJDONSÁGOK:

Használati hőmérséklet-tartomány	-40°C / 300°C	-40°C / 300°C	-40°C / 300°C	-40° / 90°C	-40°C / 150°C
Egymásra helyezhetők	✓	✓	✓	✓	✓

### KONSTRUKCIÓ:

Anyaga	rozsdamentes acél 18/10	rozsdamentes acél	rozsdamentes acél	tritán	grilamid
Vastagság (mm)	0,6-0,8	0,6-0,7	0,6-0,7		2-2,9
Elérhető magasságok (mm)	20 és 200 között	20 és 200 között	20 és 200 között	65 és 200 között	65 és 150 között

### TARTOZÉKOK:

Perforált tartályok	✓	✓			
Fedelek	✓	✓	✓	✓	✓
Fedelek szilikon peremmel		✓	✓		
Fedelek kanálmélyedéssel	✓	✓			
Cseptálca				✓	
Adapterrúd	✓	✓	✓		

### TOVÁBBI INFORMÁCIÓK:

Könnyen tisztítható	✓	✓	✓	✓	✓
Begravírozott gasztronorm-méret		✓		✓	✓
Térfogatskálával				✓	✓
Nem nyeli el a szagokat vagy az ízeket	✓	✓	✓	✓	✓

A legszigorúbb élelmiszerekkel való érintkezésre vonatkozó előírásoknak is megfelel (kórházak)

• Kiváló korrózió-állóság [só- és saválló]

• Csökkentett sugár a maximális tartalomért

• Rendkívül erős és tartós

Megerősített sarkok a további erőért

• Megfelelő bánásmód esetén korrózióálló

Megfelelő bánásmód esetén korrózióálló

Bisfenol A -mentes

• Magas ütésállóság, rendkívüli tartósság

• Térfogatskálával

• Kristálytisztá anyag

Vízgőzzel működő rendszerekhez és melegen tartó készülékekhez is használható

• Forró vízben stabil, 134°C-os gőzben több mint 200 alkalommal sterilizálható

• Magas ütésállóság, rendkívüli tartósság



**GASZTRONORM-TÁROLÓ,  
POLIKARBONÁT,  
ÁTLÁTSZÓ**

**GASZTRONORM-TÁROLÓ,  
POLIKARBONÁT**

**GASZTRONORM-TÁROLÓ,  
POLIPROPILÉN**

**HACCP-TÁROLÓ  
TARTÁLY**

**PORCELÁN  
TARTÁLY**

				✓
✓	✓	✓	✓	✓
✓	✓	✓	✓	✓
✓	✓	✓	✓	✓
-40°C / 110°C	-40°C / 110°C	-40°C / 80°C	-40°C / 80°C	600°C alatt
✓	✓	✓	✓	✓
polikarbonát	polikarbonát	polipropilén	polipropilén	porcelán
2-3	2-3			
65 és 200 között	65 és 150 között	100 és 200 között	65 és 200 között	20 és 65 között
✓	✓	✓	✓	
✓				
✓	✓			✓
✓	✓	✓	✓	
✓	✓	✓	✓	
✓	✓	✓	✓	✓
Magas ütésállóság, rendkívüli tartósság • Kristálytisza anyag	Bemutatásra tökéletes • Magas ütésállóság, rendkívüli tartósság • Kristálytisza anyag	Átlátszó anyag	Integrált HACCP-címkével az élelmiszertárolási folyamat felügyeletéhez • Átlátszó anyag • HACCP-szabványnak megfelelő színes fedélcsipeszek külön kaphatók	Különleges porcelán, az elérhető legkeményebb típus • Hőszokk-álló, extrém hőmérséklet-ingadozások- nak is ellenáll • Nagyfokú ütés- és kopá- sállóság és mindemellett relatív könnyű súly • Rendkívül tiszta és csillogó fehér



## GN GASTRONORM RENDSZER

- Az élelmiszeriparban használt szabványos méretű tartályok megnevezése a PN-EN 631-1:1996 szabvány szerint.
- A konténerméretek szabványosítása megkönnyíti a használatukat különféle konyhai berendezésekben, amelyeket ezen méretek alapján terveztek, pl. kemencékben, szigetelt konténerekben, hűtőszekrényekben, mosogatógépekben, szállítókocsokban.



magasság (mm)



### A GN-TARTÁLYOK MÉRETE:

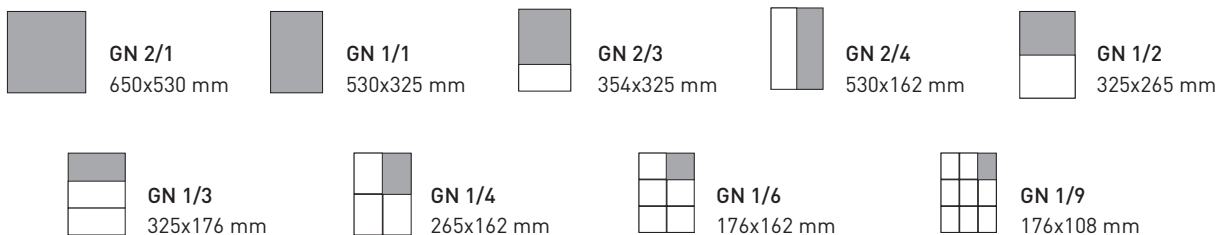

## GASTRONORM EDÉNYEK PROFI TERMÉKCSALÁD

- Professzionális minőségű rozsdamentes acélból 18/10.
- Stabil kialakítás. Sima perem, könnyen tisztítható.
- Konvekciós sütőkben, hűtőszekrényekben, bain-marie rendszerekben és chafing edényekkel is használható.



GN 2/1	GN 1/1	GN 1/2	GN 1/3	GN 1/4	GN 1/6	GN 1/9
650x530 mm	530x325 mm	325x265 mm	325x176 mm	265x162 mm	176x162 mm	176x108 mm



**GN EDÉNY 2/1**

kód	liter	vastagság (mm)	magasság (mm)	HUF
801109	58	0.8	200	51800
801116	43	0.8	150	45000
801123	30	0.8	100	34600
801130	19	0.8	65	29000
801147	11	0.8	40	24780
801154	5.5	0.8	20	23800



**GN EDÉNY 1/1**

kód	liter	vastagság (mm)	magasság (mm)	HUF
801208	28	0.8	200	27800
801215	21	0.8	150	23800
801222	14	0.8	100	17800
801239	9	0.8	65	13180
801246	5	0.8	40	11800
801253	2.5	0.8	20	10200



**GN EDÉNY 2/3**

kód	liter	vastagság (mm)	magasság (mm)	HUF
801307	18	0.8	200	23000
801314	13	0.8	150	19000
801321	9	0.7	100	12300
801338	5.5	0.7	65	9100
801345	3	0.7	40	8300
801352	1.5	0.7	20	7400



**GN EDÉNY 2/4**

kód	liter	vastagság (mm)	magasság (mm)	HUF
801840	8.6	0.7	150	19000
801666	5.8	0.7	100	13980
801857	4	0.7	65	9980
801864	2.5	0.7	40	8500
801871	1.2	0.7	20	6300



**GN EDÉNY 1/2**

kód	liter	vastagság (mm)	magasság (mm)	HUF
801406	12.5	0.8	200	17800
801413	9.5	0.7	150	13580
801420	6.5	0.7	100	9400
801437	4	0.7	65	7580
801444	2	0.7	40	6700
801451	1	0.7	20	5500



**GN EDÉNY 1/3**

kód	liter	vastagság (mm)	magasság (mm)	HUF
801505	7.8	0.8	200	14780
801512	5.7	0.7	150	10780
801529	4	0.7	100	7700
801536	2.5	0.7	65	6300
801543	1.5	0.7	40	5180
801550	0.8	0.7	20	4500



801628

**GN EDÉNY 1/4**

kód	liter	vastagság (mm)	magasság (mm)	HUF
801604	5.5	0.8	200	11800
801611	4	0.7	150	9180
801628	2.8	0.7	100	6780
801635	1.8	0.7	65	5500
801642	1.7	0.7	40	4900
801659	0.9	0.7	20	3900



801727

**GN EDÉNY 1/6**

kód	liter	vastagság (mm)	magasság (mm)	HUF
801703	3.4	1	200	11900
801710	2.4	0.8	150	7580
801727	1.6	0.7	100	5500
801734	1	0.7	65	4380



801826

**GN EDÉNY 1/9**

kód	liter	vastagság (mm)	magasság (mm)	HUF
801826	1	0.7	100	5580
801833	0.6	0.7	65	3980

**GASTRONORM EDÉNYEK PROFI TERMÉKCSALÁD**

802229

**GN EDÉNY 1/1 PERFORÁLT**

- Polikarbonát GN tetőkkel kompatibilis.

kód	liter	vastagság (mm)	magasság (mm)	HUF
802205	28	0.8	200	31980
802212	21	0.8	150	26780
802229	14	0.8	100	18600



802328

**GN EDÉNY 2/3 PERFORÁLT**

- Polikarbonát GN tetőkkel kompatibilis.

kód	liter	vastagság (mm)	magasság (mm)	HUF
802328	9	0.7	100	13800



802427

**GN EDÉNY 1/2 PERFORÁLT**

- Polikarbonát GN tetőkkel kompatibilis.

kód	liter	vastagság (mm)	magasság (mm)	HUF
802427	6.5	0.7	100	10300



802236

- Perforált alsó

kód	liter	vastagság (mm)	magasság (mm)	HUF
802236	9	0.8	65	13800
802243	5	0.8	40	12600
802168	2.5	0.8	20	10780



802328

- Perforált alsó

kód	liter	vastagság (mm)	magasság (mm)	HUF
802335	5.5	0.7	65	9800
802342	3	0.7	40	8600



802427

- Perforált alsó

kód	liter	vastagság (mm)	magasság (mm)	HUF
802434	4	0.7	65	7900
802441	2	0.7	40	7000



802526

**GN EDÉNY 1/3 PERFORÁLT**

- Polikarbonát GN tetőkkel kompatibilis.

kód	liter	vastagság (mm)	magasság (mm)	HUF
802502	7.8	0.7	200	16600
802519	5.7	0.7	150	12200
802526	4	0.7	100	8500



802533

- Perforált alsó

kód	liter	vastagság (mm)	magasság (mm)	HUF
802533	2.5	0.7	65	6380
802540	1.2	0.7	40	5300



808153

808108

**GN ELVÁLASZTÓ SÍN**

- Lehetővé teszi kis GN Edények bain-marie-be, illetve chafing edényekbe való beillesztését.

kód	GN	mm	HUF
808108	GN 1/2	325x25	1860
808153	GN 1/1	532x25	1980



804100

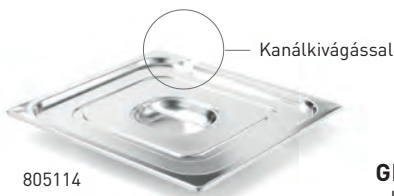

805114



802601

## GN TETŐ

- Polikarbonát edényekkel kompatibilis.

kód	vastagság (mm)	GN	mm	HUF
804100	0.8	GN 1/1	530x325	10380
804117	0.7	GN 2/3	354x325	6780
804179	0.8	GN 2/4	530x162	6700
804124	0.7	GN 1/2	265x325	5580
804131	0.7	GN 1/3	325x176	4100
804148	0.7	GN 1/4	265x162	3400
804155	0.7	GN 1/6	176x162	2700
804162	0.7	GN 1/9	176x108	2380

## GN TETŐ KANÁLKIVÁGÁSSAL

- Polikarbonát edényekkel kompatibilis.

kód	vastagság (mm)	GN	mm	HUF
805138	0.7	GN 1/3	325x176	4700
805107	0.7	GN 1/1	530x325	11000
805114	0.7	GN 2/3	354x325	7500
805121	0.7	GN 1/2	265x325	6100
805145	0.7	GN 1/4	265x162	3900
805152	0.7	GN 1/6	176x162	3300

## GN TETŐ SZILIKON TÖMÍTÉSSEL

- Légmentesen záródó szilikon tömítés Csak „Profi Terméksalád” és polikarbonát GN edényekkel kompatibilis.

- A légmentesen záródó felépítés elősegíti az étel frissentartását, illetve meggátolja, hogy a szállítás során szivárgás lépjen elő.

kód	GN	mm	HUF
802601	GN 1/1	530x325	23000
802618	GN 2/3	354x325	16600
802625	GN 1/2	265x325	15000
802632	GN 1/3	325x176	11800
802649	GN 1/4	265x162	9800
802656	GN 1/6	176x162	9400

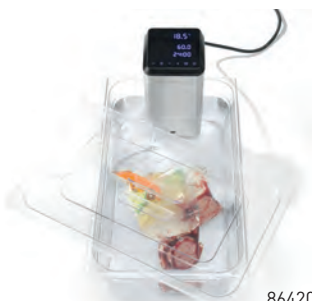

864203

## GN TETŐ, KIVÁGÁSSAL A SOUS VIDE MERÜLŐRÚD SZÁMÁRA

- Kivágással a sous vide merülőrúd számára.

- Rozsdamentes acél „Profi Terméksalád” GN edényekkel is kompatibilis.

kód	alkalmas	GN	mm	HUF
864210	222645	GN 1/2	265x325	5980
864203	222645	GN 1/1	530x325	7580
864234	222997	GN 1/2	265x325	5580
864227	222997	GN 1/1	530x325	7180

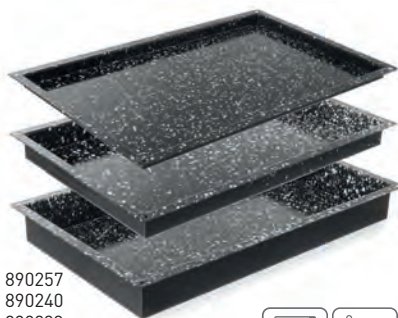
890257  
890240  
890233

## GN TEPSI ZOMÁNCOZOTT

kód	GN	mm	HUF
890257	GN 1/1	530x325x(H)20	15580
890240	GN 1/1	530x325x(H)40	16380
890233	GN 1/1	530x325x(H)60	17980

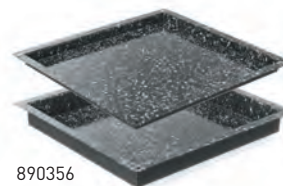
890356  
890349

## GN TEPSI ZOMÁNCOZOTT GN 2/3

kód	GN	mm	HUF
890356	GN 2/3	345x325x(H)20	13100
890349	GN 2/3	345x325x(H)40	15180

805558  
805541  
805534

## TEPSI TAPADÁSMENTES BEVONATTAL

kód	GN	mm	HUF
805558	GN 1/1	530x325x(H)20	15800
805541	GN 1/1	530x325x(H)40	17980
805534	GN 1/1	530x325x(H)65	19800

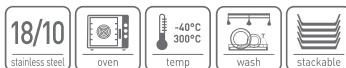
809259  
809242

## GN TÁLCA PROFI TERMÉKSALÁD

kód	GN	mm	HUF
809259	GN 1/1	530x325x(H)20	10100
809242	GN 1/1	530x325x(H)40	11980

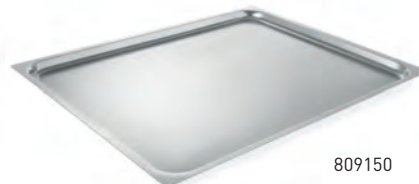

809150

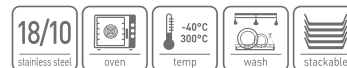

## GN TÁLCA PROFI TERMÉKSALÁD GN 2/1

kód	GN	mm	HUF
809150	GN 2/1	650x530x(H)20	24600



## GASTRONORM EDÉNYEK KITCHEN TERMÉKCSALÁD

- Megerősített sarkainak köszönhetően extra erős.
- Gastronorm méret gravírozással.
- Sima perem, könnyen tisztítható.
- Konvekciós sütőkben, hűtőszekrényekben, bain-marie rendszerekben és chafing edényekkel is használható.



Extra erős a megerősített sarkoknak köszönhetően

Hőmérséklet-álló  
-40 °C és 300 °C között

Korrózióálló (megfelelő használat esetén)

Vastagság 0,6-0,7 mm

GN 1/1	GN 1/2	GN 1/3	GN 1/4	GN 1/6	GN 1/9
530x325 mm	325x265 mm	325x176 mm	265x162 mm	176x162 mm	176x108 mm



806142

### GN EDÉNY 1/1

kód	liter	vastagság (mm)	magasság (mm)	HUF
806159	28	0.7	200	12700
806142	21	0.7	150	10700
806135	14	0.6	100	7240
806128	9	0.6	65	5440
806111	5	0.6	40	4820
806104	2.5	0.6	20	3700



806241

### GN EDÉNY 2/3

kód	liter	vastagság (mm)	magasság (mm)	HUF
806258	15.5	0.7	200	10720
806241	13	0.7	150	8140
806234	9	0.6	100	5860
806227	5.5	0.6	65	4720
806210	3	0.6	40	4100
806203	1.3	0.6	20	3580



806340

### GN EDÉNY 1/2

kód	liter	vastagság (mm)	magasság (mm)	HUF
806357	12.5	0.7	200	8300
806340	9.5	0.7	150	6560
806333	6.5	0.6	100	5180
806326	4	0.6	65	3460
806319	2	0.6	40	3160
806302	1	0.6	20	2460



806449

### GN EDÉNY 1/3

kód	liter	vastagság (mm)	magasság (mm)	HUF
806456	7.8	0.7	200	6240
806449	5.7	0.7	150	5280
806432	4	0.6	100	3880
806425	2.5	0.6	65	2760
806418	1.5	0.6	40	2420
806401	0.6	0.6	20	1820





806548

### GN EDÉNY 1/4

kód	liter	vastagság (mm)	magasság (mm)	HUF
806555	5.5	0.7	200	5060
806548	4	0.7	150	4380
806531	2.8	0.6	100	3000
806524	1.8	0.6	65	2420



806647

### GN EDÉNY 1/6

kód	liter	vastagság (mm)	magasság (mm)	HUF
806654	3.4	0.7	200	4300
806647	2.4	0.7	150	3460
806630	1.6	0.6	100	2420
806623	1	0.6	65	2260



806739

### GN EDÉNY 1/9

kód	liter	vastagság (mm)	magasság (mm)	HUF
806739	1	0.7	100	2300
806722	0.6	0.6	65	1460



807132

### GN EDÉNY 1/1 PERFORÁLT

- Perforált alsó

kód	liter	vastagság (mm)	magasság (mm)	HUF
807132	13.2	0.6	100	7300
807125	8.6	0.6	65	6320
807118	5.3	0.6	40	5740



807224

### GN EDÉNY 2/3 PERFORÁLT

- Perforált alsó

kód	liter	vastagság (mm)	magasság (mm)	HUF
807224	5	0.6	65	5360



806197

### GN PERFORÁLT CSEPEGTETŐ BETÉT

kód	GN	HUF
806296	GN 2/3	4840
806197	GN 1/1	5260
806395	GN 1/2	3380
806494	GN 1/3	2840
806593	GN 1/4	2500
806692	GN 1/6	1780

807118

- Perforált alsó

kód	liter	vastagság (mm)	magasság (mm)	HUF
807132	13.2	0.6	100	7300
807125	8.6	0.6	65	6320
807118	5.3	0.6	40	5740



807330

### GN EDÉNY 1/2 PERFORÁLT

- Perforált alsó

kód	liter	vastagság (mm)	magasság (mm)	HUF
807330	5.6	0.6	100	5260
807323	3.6	0.6	65	3980



808153

808108

### GN ELVÁLASZTÓ SÍN

- Lehetővé teszi kis GN Edények bain-marie-be, illetve chafing edényekbe való beillesztését.

kód	GN	mm	HUF
808108	GN 1/2	325x25	1860
808153	GN 1/1	532x25	1980

806845

### GN TETŐ

kód	vastagság (mm)	GN	mm	HUF
806814	0.7	GN 1/1	530x325	4940
806821	0.7	GN 2/3	354x325	3760
806838	0.7	GN 1/2	265x325	3160
806845	0.7	GN 1/3	325x176	2200
806852	0.7	GN 1/4	265x162	1780
806869	0.7	GN 1/6	176x162	1240
806876	0.7	GN 1/9	176x108	1000

806968

### GN TETŐ KANÁLKIVÁGÁSSAL

kód	vastagság (mm)	GN	mm	HUF
806913	0.7	GN 1/1	530x325	5140
806920	0.7	GN 2/3	354x325	3560
806937	0.7	GN 1/2	265x325	3340
806944	0.7	GN 1/3	325x176	2380
806951	0.7	GN 1/4	265x162	2000
806968	0.7	GN 1/6	176x162	1380
806975	0.7	GN 1/9	176x108	1200





## GASTRONORM EDÉNYEK BUDGET TERMÉKCSALÁD



- Stabil kialakítás.
- Sima perem, könnyen tisztítható.
- Konvekciós sütőkben, hűtőszekrényekben, bain-marie rendszerekben és chafing edényekkel is használható.



Hőmérséklet-álló  
-40 °C és 300 °C között

Korrózióálló (megfelelő  
használat esetén)

Vastagság 0,6-0,7 mm

GN 1/1	GN 1/2	GN 1/3	GN 1/4	GN 1/6	GN 1/9
530x325 mm	325x265 mm	325x176 mm	265x162 mm	176x162 mm	176x108 mm



800133



800232

### GN EDÉNY 1/1

kód	liter	magasság (mm)	HUF
800157	28	200	10980
800140	21	150	9660
800133	14	100	6580
800126	9	65	4380
800119	5	40	3940
800102	2.5	20	3400

### GN EDÉNY 2/3

kód	liter	magasság (mm)	HUF
800249	13	150	7800
800232	9	100	5580
800225	5.5	65	3740
800218	3	40	3180



800331



800430

### GN EDÉNY 1/2

kód	liter	magasság (mm)	HUF
800355	12.5	200	6780
800348	9.5	150	5900
800331	6.5	100	4180
800324	4	65	2700
800317	2	40	2320
800300	1	20	1840

### GN EDÉNY 1/3

kód	liter	magasság (mm)	HUF
800454	7.8	200	5380
800447	5.7	150	4500
800430	4	100	3220
800423	2.5	65	2220
800416	1.5	40	1980
800409	0.6	20	1620



800539

**GN EDÉNY 1/4**

kód	liter	magasság (mm)	HUF
800553	5.5	200	4540
800546	4	150	4100
800539	2.8	100	2720
800522	1.8	65	1900



800638

**GN EDÉNY 1/6**

kód	liter	magasság (mm)	HUF
800652	3.4	200	4240
800645	2.4	150	2980
800638	1.6	100	2140
800621	1	65	1480



800737

**GN EDÉNY 1/9**

kód	liter	magasság (mm)	HUF
800737	1	100	1800
800720	0.6	65	1240



807606

**GN TETŐ SZILIKON TÖMÍTÉSSEL**

- Légmentesen záródó szilikon tömítés.
- A légmentesen záródó felépítés elősegíti az étel frissentartását, illetve meggátolja, hogy a szállítás során szivárgás lépjen elő.

kód	GN	mm	HUF
807606	GN 1/1	530x325	13000
807613	GN 2/3	354x325	11180
807620	GN 1/2	265x325	8380
807637	GN 1/3	325x176	6380
807651	GN 1/6	176x162	3980
807644	GN 1/4	265x162	5500

**GASTRONORM EDÉNYEK BUDGET TERMÉKCSALÁD FOGANTYÚVAL**

817148

**BUDGET LINE GN EDÉNY 1/1 FOGANTYÚKKAL**

kód	liter	magasság (mm)	HUF
817155	28	200	11840
817148	21	150	10260



817247

**BUDGET LINE GN EDÉNY 2/3 FOGANTYÚKKAL**

kód	liter	magasság (mm)	HUF
817254	17	200	10100
817247	13	150	8580



817810

**GN TETŐ**

kód	GN	mm	HUF
817841	GN 1/3	325x176	1900
817810	GN 1/1	530x325	4940
817827	GN 2/3	354x325	3760
817834	GN 1/2	325x265	2780



817346

**BUDGET LINE GN EDÉNY 1/2 FOGANTYÚKKAL**

kód	liter	magasság (mm)	HUF
817353	12.5	200	7720
817346	9.5	150	6600



817445

**GN EDÉNY 1/3 BUDGET LINE FOGANTYÚKKAL**

kód	liter	magasság (mm)	HUF
817452	7.8	200	6100
817445	5.7	150	5380





## PORCELÁN

- Speciális, a piacon elérhető legkeményebb porcelántípus.
- Extrém hőingadozást is jól bírja.
- Ütés- és kopásálló, mindeközben relatív könnyű súllyal is rendelkezik.
- Hihetetlenül tiszta és ragyogó fehér szín.



783009

### GN EDÉNY GN 1/1

kód	-	rendelési egység	mm	HUF
783009	GN 1/1	3	530x325x(H)65	27800



783016

### GN EDÉNY GN 1/2

kód	-	rendelési egység	mm	HUF
783016	GN 1/2	6	325x265x(H)65	10900



783023

### GN EDÉNY GN 1/3

kód	-	rendelési egység	mm	HUF
783023	GN 1/3	8	325x176x(H)65	6700

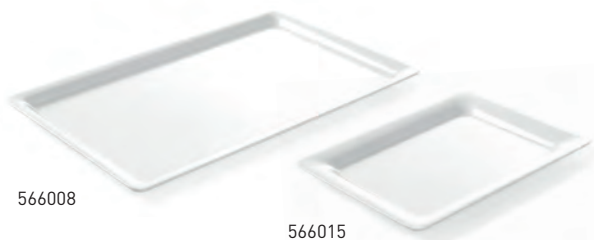

566008

566015

### GN TÁLCÁK KESKENY SZEGÉLLYEL

kód	-	mm	HUF
566046	GN 1/4	265x152x(H)20	2300
566022	GN 1/3	325x177x(H)20	3500
566015	GN 1/2	325x265x(H)20	3820
566053	GN 2/4	530x163x(H)20	5000
566930	GN 2/3	354x325x(H)20	5700
566008	GN 1/1	530x325x(H)20	7580

## GASTRONORM EDÉNYEK FEKETE POLIKARBONÁT



- Kiváló minőségű professzionális Gastronorm edények fekete polikarbonátból.
- Nem szív magába illatokat és ízeket.
- Hőmérséklet-álló -40 °C és 110 °C között.



Hőmérséklet-álló  
-40 °C és 110 °C között

Osztályozott

GN 1/1	GN 1/2	GN 1/3	GN 1/4	GN 1/6	GN 1/9
530x325 mm	325x265 mm	325x176 mm	265x162 mm	176x162 mm	176x108 mm

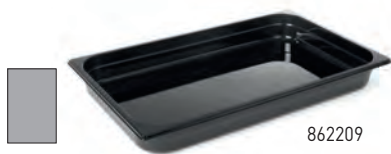

862209

### GN EDÉNY 1/1

kód	liter	magasság (mm)	HUF
862216	21	150	9980
862223	14	100	9000
862209	9	65	7000



862421

### GN EDÉNY 1/2

kód	liter	magasság (mm)	HUF
862407	12.5	200	6500
862414	9.5	150	5580
862421	6.5	100	3980
862438	4	65	3500



862513

### GN EDÉNY 1/3

kód	liter	magasság (mm)	HUF
862506	7.8	200	5100
862513	5.7	150	4100
862520	4	100	3300
862537	2.5	65	2600



862629

### GN EDÉNY 1/4

kód	liter	magasság (mm)	HUF
862612	4	150	3400
862629	2.8	100	2900
862636	1.8	65	2300



862711

### GN EDÉNY 1/6

kód	liter	magasság (mm)	HUF
862704	3.4	200	3000
862711	2.4	150	2600
862728	1.6	100	2100
862735	1	65	1900



862827

### GN EDÉNY 1/9

kód	liter	magasság (mm)	HUF
862827	1	100	1860



862902

### GN TETŐ

kód	GN	mm	HUF
862902	GN 1/1	530x325	5000
862926	GN 1/2	325x265	2700
862933	GN 1/3	325x176	2100
862940	GN 1/4	265x162	1900
862957	GN 1/6	176x162	1800

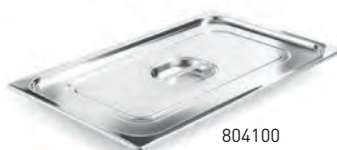

804100

### GN TETŐ

- Polikarbonát edényekkel kompatibilis.

kód	vastagság (mm)	GN	mm	HUF
804100	0.8	GN 1/1	530x325	10380
804117	0.7	GN 2/3	354x325	6780
804179	0.8	GN 2/4	530x162	6700
804124	0.7	GN 1/2	265x325	5580
804131	0.7	GN 1/3	325x176	4100
804148	0.7	GN 1/4	265x162	3400
804155	0.7	GN 1/6	176x162	2700
804162	0.7	GN 1/9	176x108	2380

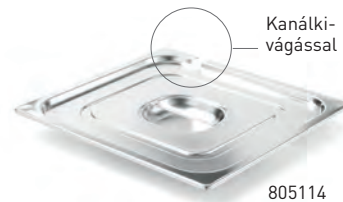

Kanálki-  
vágással

805114

### GN TETŐ KANÁLKIVÁGÁSSAL

- Polikarbonát edényekkel kompatibilis.

kód	vastagság (mm)	GN	mm	HUF
805138	0.7	GN 1/3	325x176	4700
805107	0.7	GN 1/1	530x325	11000
805114	0.7	GN 2/3	354x325	7500
805121	0.7	GN 1/2	265x325	6100
805145	0.7	GN 1/4	265x162	3900
805152	0.7	GN 1/6	176x162	3300



## GASTRONORM EDÉNYEK FEHÉR POLIKARBONÁT

- Kiváló minőségű professzionális Gastronorm edények fehér polikarbonátból.
- Nem szív magába illatokat és ízeket.
- Hőmérséklet-álló -40 °C és 110 °C között.



Hőmérséklet-álló  
-40 °C és 110 °C között

Osztályozott



GN 1/1	GN 1/2	GN 1/3	GN 1/4	GN 1/6	GN 1/9
530x325 mm	325x265 mm	325x176 mm	265x162 mm	176x162 mm	176x108 mm



862285

### GN EDÉNY 1/1

kód	liter	magasság (mm)	HUF
862285	9	65	7000



862476

### GN EDÉNY 1/2

kód	liter	magasság (mm)	HUF
862483	4	65	3500
862476	6.5	100	3980



862575

### GN EDÉNY 1/3

kód	liter	magasság (mm)	HUF
862568	5.7	150	4100
862575	4	100	3300
862582	2.5	65	2600



862674

### GN EDÉNY 1/4

kód	liter	magasság (mm)	HUF
862674	2.8	100	2900
862681	1.8	65	2300



862773

### GN EDÉNY 1/6

kód	liter	magasság (mm)	HUF
862766	2.4	150	2600
862773	1.6	100	2100
862780	1	65	1900



862964

### GN TETŐ

kód	GN	mm	HUF
862919	GN 1/1	530x325	5000
862964	GN 1/2	265x325	2700
862971	GN 1/3	325x176	2100
862988	GN 1/4	265x162	1900
862995	GN 1/6	176x162	1800

## GASTRONORM EDÉNYEK ÁTLÁTSZÓ POLIKARBONÁT

- Kiváló minőségű professzionális Gastronorm edények átlátszó polikarbonátból.
- Nem szív magába illatokat és ízeket.
- Hőmérséklet-álló -40 °C és 110 °C között.



### GN EDÉNY 2/1

kód	liter	magasság (mm)	HUF
861196	58	200	21980

GN 2/1	GN 1/1	GN 1/2	GN 1/3	GN 1/4	GN 1/6	GN 1/9
650x530 mm	530x325 mm	325x265 mm	325x176 mm	265x162 mm	176x162 mm	176x108 mm



861202



861424



861523

### GN EDÉNY 1/1

kód	liter	magasság (mm)	HUF
861202	28	200	11800
861219	21	150	8780
861226	14	100	7800
861233	9	65	5980

### GN EDÉNY 1/2

kód	liter	magasság (mm)	HUF
861400	12.5	200	5980
861417	9.5	150	5000
861424	6.5	100	3800
861431	4	65	3300

### GN EDÉNY 1/3

kód	liter	magasság (mm)	HUF
861509	7.8	200	4780
861516	5.7	150	3900
861523	4	100	3100
861530	2.5	65	2500



861622



861721



861820

### GN EDÉNY 1/4

kód	liter	magasság (mm)	HUF
861608	5.5	200	4300
861615	4	150	3180
861622	2.8	100	2780
861639	1.8	65	2200

### GN EDÉNY 1/6

kód	liter	magasság (mm)	HUF
861707	3.4	200	2900
861714	2.4	150	2380
861721	1.6	100	1980
861738	1	65	1800

### GN EDÉNY 1/9

kód	liter	magasság (mm)	HUF
861820	1	100	1780
861837	0.6	65	1580



864104

### GN TETŐ

- Kanálkivágás nélkül.
- Rozsdamentes acél „Profi Termékcsalád” GN edényekkel is kompatibilis.

kód	GN	mm	HUF
864098	GN 2/1	650x530	13000
864104	GN 1/1	530x325	4780
864128	GN 1/2	265x325	2600
864135	GN 1/3	325x176	1940
864142	GN 1/4	265x162	1800
864159	GN 1/6	176x162	1700
864166	GN 1/9	176x108	1180

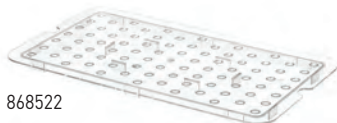

868522

### CSEPEGTETŐ TÁLCA

kód	GN	mm	HUF
868522	GN 1/1	467x263	3580
868546	GN 1/2	265x206	2300
868553	GN 1/3	266x116	1060
868577	GN 1/6	118x106	700

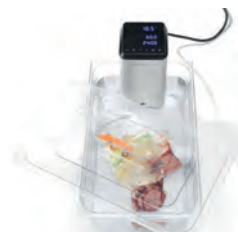

864203

### GN TETŐ, KIVÁGÁSSAL A SOUS VIDE MERÜLŐRÚD SZÁMÁRA

- Kivágással a sous vide merülőrúd számára.
- Rozsdamentes acél „Profi Termékcsalád” GN edényekkel is kompatibilis.

kód	alkalmas	GN	mm	HUF
864210	222645	GN 1/2	265x325	5980
864203	222645	GN 1/1	530x325	7580
864234	222997	GN 1/2	265x325	5580
864227	222997	GN 1/1	530x325	7180



# Mindig aktuális!

Katalógusunk online is elérhető olyan nagyszerű funkciókkal, mint:

- + hatékony keresőeszköz
- + egyszerű navigáció
- + gyors megosztás.

De ami a legfontosabb, **a naprakész árak.**

Olvassa be a QR-kódot, és vegye fel az oldalt a könyvjelzők közé.



Vizsgálja meg és fedezze fel



## ÜDVÖZÖLJÜK HENDI DIGITÁLIS KATALÓGUSÁBAN

BARÁTI/ FUNKCIONÁLIS/ ÖKOLÓGIAI

+ KÖNNYEN NAVIGÁLHATÓ

+ KATTINTSON A REGISZTRÁCIÓRA, HOGY A FEJEZETRE UTASítsA

+ KÖNNYŰ ÉS ERŐS KERESÉSI FUNKCIÓ

+ TOVÁBBI INFORMÁCIÓ A TERMÉKRŐL / KÉPEK / VIDEÓK

+ HOZZÁ EL SAJÁT KATALÓGUSÁT

+ MEGOSZTÁS EGY KATTINTÁSSAL

FOOD PROCESSING

SEE MORE

Create your own catalogue



## GASTRONORM EDÉNYEK POLIPROPILÉN PROFI LINE

- Nem szív magába illatokat és ízeket.
- Hőmérséklet-álló -40 °C és 80 °C között.



GN 1/1	GN 1/2	GN 1/3	GN 1/4	GN 1/6	GN 1/9
530x325 mm	325x265 mm	325x176 mm	265x162 mm	176x162 mm	176x108 mm



### GN EDÉNY 1/1

kód	liter	magasság (mm)	HUF
880005	28	200	7000
880012	21	150	5500
880029	14	100	4900



### GN EDÉNY 1/2

kód	liter	magasság (mm)	HUF
880104	12.5	200	3580
880111	9.5	150	3000
880128	6.5	100	2340



### GN EDÉNY 1/3

kód	liter	magasság (mm)	HUF
880203	7.8	200	2980
880210	5.7	150	2480
880227	4	100	1900



### GN EDÉNY 1/4

kód	liter	magasság (mm)	HUF
880302	5.5	200	2400
880319	4	150	2100
880326	2.8	100	1700



### GN EDÉNY 1/6

kód	liter	magasság (mm)	HUF
880401	3.4	200	1900
880418	2.4	150	1660
880425	1.6	100	1180



### GN EDÉNY 1/9

kód	liter	magasság (mm)	HUF
880524	1	100	920



### GN TETŐ

- Minden polipropilén HENDI GN edénnyel kompatibilis, beleértve a HACCP tároló edényeket is.

kód	GN	mm	HUF
880609	GN 1/1	530x325	2220
880616	GN 1/2	325x265	1320
880623	GN 1/3	325x176	1060
880630	GN 1/4	265x162	740
880647	GN 1/6	176x162	520
880654	GN 1/9	176x108	460

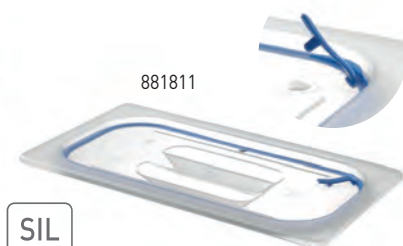

### LÉGMENTESEN ZÁRÓDÓ GN TETŐK

- Hermetikusan záródó szilikon tömítéssel, a tömítés elég szoros ahhoz, hogy meggátolja a szivárgást abban az esetben, ha az edény megdőlné.
- A kék szegélynek köszönhetően a légmentes záródás feloldható.



kód	GN	mm	HUF
881804	GN 1/1	530x325	5700
881811	GN 1/2	325x265	4100
881828	GN 1/3	325x176	2860
881835	GN 1/4	265x162	2300
881842	GN 1/6	176x162	2100
881859	GN 1/9	176x108	1900



## HACCP TÁROLÓ EDÉNYEK

- Csak Gastronorm edények - fedő nélkül.
- Légmentes záródás.
- Nem szív magába illatokat és ízeket A fedők és a hozzávaló csipeszek (zöld, sárga, kék, piros vagy lila - a HACCP irányelveknek megfelelően) külön megvásárolhatók.
- Kopásálló címkével, melynek segítségével nyomon követhetjük a tárolási folyamatot.
- Speciális törölhető filctollak, melyekkel a címékre írhatunk nem a csomag része.
- Hőmérséklet-álló -40 °C és 80 °C között.



GN 1/1	GN 1/2	GN 1/3	GN 1/4	GN 1/6	GN 1/9
530x325 mm	325x265 mm	325x176 mm	265x162 mm	176x162 mm	176x108 mm



880050

### GN EDÉNY 1/1

kód	liter	magasság (mm)	HUF
880050	28	200	7300
880067	21	150	5700
880074	14	100	5100
880036	9	65	4200



880159

### GN EDÉNY 1/2

kód	liter	magasság (mm)	HUF
880159	12.5	200	4100
880166	9.5	150	3340
880173	6.5	100	2780



880258

**GN EDÉNY 1/3**

kód	liter	magasság (mm)	HUF
880258	7.8	200	3400
880265	5.7	150	2920
880272	4	100	2480
880289	2.5	65	2040



880371

**GN EDÉNY 1/4**

kód	liter	magasság (mm)	HUF
880357	5.5	200	3120
880364	4	150	2580
880371	2.8	100	1800
880388	1.8	65	1660



880456

**GN EDÉNY 1/6**

kód	liter	magasság (mm)	HUF
880456	3.4	200	2100
880463	2.4	150	1960
880470	1.6	100	1620
880487	1	65	1380



880555

**GN EDÉNY 1/9**

kód	liter	magasság (mm)	HUF
880555	1	100	1300
880562	0.6	65	1160

**GN TETŐ**

- Minden polipropilén Hendi GN edénnyel kompatibilis, beleértve a HACCP tároló edényeket is.

kód	GN	mm	HUF
880609	GN 1/1	530x325	2220
880616	GN 1/2	325x265	1320
880623	GN 1/3	325x176	1060
880630	GN 1/4	265x162	740
880647	GN 1/6	176x162	520
880654	GN 1/9	176x108	460



880623

**TETŐ CSIPESZ HACCP TÁROLÓ EDÉNYEKHEZ**

- 12 db / műanyag csomag

kód	szín	csomagolva	HUF
880661	Piros	12	2100
880678	Zöld	12	2100
880685	Citromsárga	12	2100
880692	Kék	12	2100
880869	Lila	12	2100



880678

880869

880685

880661

880692

**HORECA FILCTOLLAK**

- 2 db / csomag ételtároló edényekre való íráshoz.

- Letörölhető.

kód	csomagolva	HUF
871546	2	3900



871546



# ÉTELAL- LÉRGIA

Amikor ételallergiával küzdő vásárlóknak készítünk ételeket, fontos ügyelnünk a keresztszennyeződés megelőzésére. Az új lila szín kiegészítve a HACCP színeket, alkalmas az allergiás személyek ételeinek biztonságos elkészítésére.



880050



880159



880258

## GN EDÉNY 1/1

kód	liter	magasság (mm)	HUF
880050	28	200	7300
880067	21	150	5700
880074	14	100	5100
880036	9	65	4200

## GN EDÉNY 1/2

kód	liter	magasság (mm)	HUF
880159	12.5	200	4100
880166	9.5	150	3340
880173	6.5	100	2780

## GN EDÉNY 1/3

kód	liter	magasság (mm)	HUF
880258	7.8	200	3400
880265	5.7	150	2920
880272	4	100	2480
880289	2.5	65	2040



880371



880456



880555

## GN EDÉNY 1/4

kód	liter	magasság (mm)	HUF
880357	5.5	200	3120
880364	4	150	2580
880371	2.8	100	1800
880388	1.8	65	1660

## GN EDÉNY 1/6

kód	liter	magasság (mm)	HUF
880456	3.4	200	2100
880463	2.4	150	1960
880470	1.6	100	1620
880487	1	65	1380

## GN EDÉNY 1/9

kód	liter	magasság (mm)	HUF
880555	1	100	1300
880562	0.6	65	1160



171882

### TÁLALÓ CSIPESZ HACCP 250 MM

- Színes PVC-vel borított nyél



kód	szín	mm	HUF
171882	Lila	(L)250	1580



881705



### GN TETŐ LILA

- Minden polipropilén HENDI GN edénnyel kompatibilis, beleértve a HACCP tároló edényeket is.

kód	GN	mm	HUF
881705	GN 1/1	530x325	2300
881712	GN 1/2	325x265	1380
881729	GN 1/3	325x176	1100
881736	GN 1/4	265x162	780
881743	GN 1/6	176x162	580
881750	GN 1/9	176x108	500

826164



826065



### VÁGÓDESZKA HACCP

- Egyik oldala sima, másik oldala lécsatornával van ellátva.

kód	szín	mm	HUF
826065	Lila	GN 1/1 - 530x325x(H)15	8380
826164	Lila	GN 1/2 - 265x325x(H)12	3900

825570



825662



### VÁGÓDESZKA HACCP

- Egyik oldala sima, másik oldala lécsatornával van ellátva.

kód	szín	mm	HUF
825662	Lila	600x400x(H)18	13400
825570	Lila	450x300x(H)12,7	4500



880869

### TETŐ CSIPESZ HACCP TÁROLÓ EDÉNYEKHEZ

- 12 db / műanyag csomag

kód	szín	csomagolva	HUF
880869	Lila	12	2100



842775



### SZAKÁCSKÉS

kód	vastagság (mm)	penge hossz (mm)	hossz (mm)	HUF
842676	2.5	180	320	2660
842775	2.5	240	385	3160

842270



842171



### UNIVERZÁLIS KÉS



kód	vastagság (mm)	penge hossz (mm)	hossz (mm)	HUF
842270	1.2	90	190	1460
842171	1.2	100	205	1380



842478



### SZELETELŐ KÉS

kód	vastagság (mm)	penge hossz (mm)	hossz (mm)	HUF
842478	2.5	150	280	1980



**NAGYON  
KEMÉNY  
POLIETILÉN**

**VÁGÓDESZKA HACCP**

- Polietilén HDPE 500 műanyagból készült.
- HACCP követelményeknek megfelel.
- Mindkét oldala használható.
- Ipari mosógépben is mosható (rövid programon).



**VÁGÓDESZKA HACCP 600X400**

kód	szín	mm	vastagság (mm)	HUF
825600	Fehér	600x400	18	13400
825617	Piros	600x400	18	13400
825624	Kék	600x400	18	13400
825631	Zöld	600x400	18	13400
825648	Barna	600x400	18	13400
825655	Citromsárga	600x400	18	13400
825662	Lila	600x400	18	13400

**VÁGÓDESZKA HACCP 450X300**

kód	szín	mm	vastagság (mm)	HUF
825518	Fehér	450x300	13	4500
825525	Piros	450x300	13	4500
825532	Kék	450x300	13	4500
825549	Zöld	450x300	13	4500
825556	Barna	450x300	13	4500
825563	Citromsárga	450x300	13	4500
825570	Lila	450x300	13	4500



826201



**VÁGÓDESZKA TARTÓ**

- 6 db maximum 20 mm vastagságú vágódeszka tárolására.

kód	mm	HUF
826201	303x211x(H)205	6780

## VÁGÓDESZKA HACCP

- Polietilén HDPE 500 műanyagból készült.
- HACCP követelményeknek megfelel.
- Mindkét oldala használható.
- Ipari mosógépben is mosható (rövid programon).

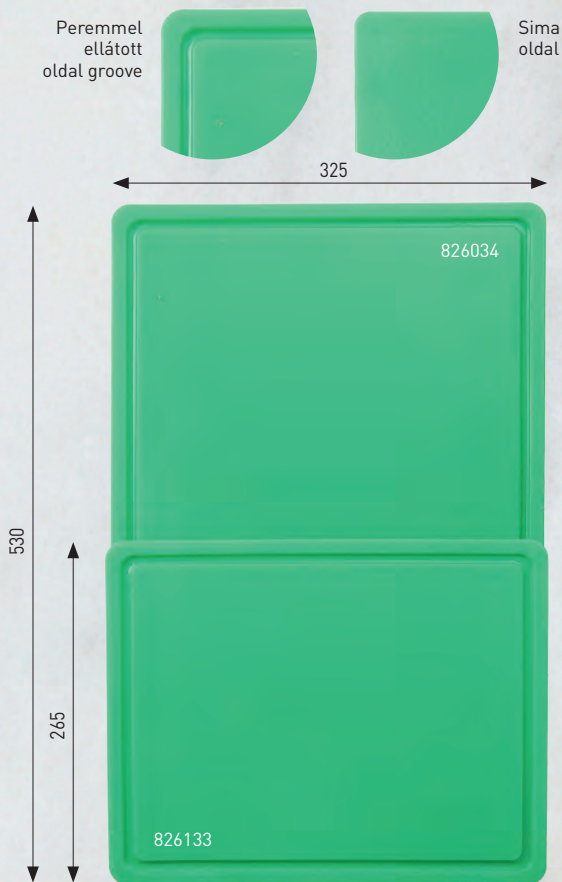

## VÁGÓDESZKA HACCP GN 1/1

- Egyik oldala sima, másik oldala lécsatornával van ellátva.

kód	szín	mm	vastagság (mm)	HUF
826003	<input type="checkbox"/> Fehér	530x325	15	<b>8380</b>
826010	<input checked="" type="checkbox"/> Piros	530x325	15	<b>8380</b>
826027	<input checked="" type="checkbox"/> Kék	530x325	15	<b>8380</b>
826034	<input checked="" type="checkbox"/> Zöld	530x325	15	<b>8380</b>
826041	<input checked="" type="checkbox"/> Barna	530x325	15	<b>8380</b>
826058	<input checked="" type="checkbox"/> Citromsárga	530x325	15	<b>8380</b>
826065	<input checked="" type="checkbox"/> Lila	530x325	15	<b>8380</b>

A vajat akadályozza meg, hogy a folyadék lefolyjon a deszkáról

## VÁGÓDESZKA HACCP GN 1/2

- Egyik oldala sima, másik oldala lécsatornával van ellátva.

kód	szín	mm	vastagság (mm)	HUF
826102	<input type="checkbox"/> Fehér	325x265	12	<b>3900</b>
826119	<input checked="" type="checkbox"/> Piros	325x265	12	<b>3900</b>
826126	<input checked="" type="checkbox"/> Kék	325x265	12	<b>3900</b>
826133	<input checked="" type="checkbox"/> Zöld	325x265	12	<b>3900</b>
826140	<input checked="" type="checkbox"/> Barna	325x265	12	<b>3900</b>
826157	<input checked="" type="checkbox"/> Citromsárga	325x265	12	<b>3900</b>
826164	<input checked="" type="checkbox"/> Lila	325x265	12	<b>3900</b>
826171	<input checked="" type="checkbox"/> Fekete	325x265	12	<b>3900</b>





### VÁGÓDESZKA HACCP GN 1/2

kód	szín	mm	vastagság (mm)	HUF	
826706		Fehér	265x325	9	3000
826713		Piros	265x325	9	3000
826720		Kék	265x325	9	3000
826737		Zöld	265x325	9	3000
826744		Barna	265x325	9	3000
826751		Citromsárga	265x325	9	3000



Rugalmas

826300



### HACCP VÁGÓLAP KÉSZLET - 6 DARABOS

- 6 részes színes vágófólia készlet az optimális konyhai higiénia érdekében.
- Fehér, piros, kék, zöld, barna, citromsárga.
- A vágófelület rugalmasságának köszönhetően a felszeletelt ételek egyszerűen hozzáadhatók a fazék tartalmához.
- Kis súly, könnyű tárolás és szállítás.

kód	vastagság (mm)	mm	HUF
826300	1	380x305x(H)6	5180



506912

506905



598047

### VÁGÓDESZKA

- Kaucsukfa
- Fogókkal.

kód	-	mm	HUF
506912	GN 1/2	265x325x(H)45	7580
506905	GN 1/1	530x325x(H)45	13980

### CSÚSZÁSGÁTLÓ SZŐNYEG

- Multifunkcionális csúszásgátló szőnyeg.
- PVC habból készült.
- Könnyedén méretre vágható.
- Kézzel 40°C -on mosható.
- Élelmiszerrel való közvetlen érintkezésre nem alkalmas.

kód	mm	HUF
598047	1500x300x(H)	1300



505205



505106



826485

826348



### VÁGÓDESZKA

- Masszív bükkfa.
- Lécsatornával.

kód	vastagság (mm)	mm	HUF
505205	16	390x230	4380

### NYELES VÁGÓDESZKA

- Masszív bükkfa.

kód	vastagság (mm)	mm	HUF
505106	13	390x160	2780

### VÁGÓDESZKA FOGÓVAL

- Polietilén HDPE műanyagból készült.
- Mindkét oldala használható.

kód	szín	mm	vastagság (mm)	HUF
826348	Fehér	250x150	10	1300
826478	Fekete	250x150	10	1300
826355	Fehér	300x200	10	2100
826485	Fekete	300x200	10	2100





505502

### KENYÉRVÁGÓ DESZKA

- Fából készült, eltávolítható ráccsal.

kód	vastagság (mm)	mm	HUF
505502	20	475x322	14600



Grille amovible  
- facile à nettoyer



570906

### HAGYMASZEMÜVEG

- Viselje hagymavágás közben, hogy elkerülje a könnyezést:

kód	mm	HUF
570906	150x160x(H)45	4300



### HINTAKÉS

kód		mm	HUF
844359	egy pengével	(L)215	5180
844366	dupla pengével	(L)215	7800



844366

844359

Praktikus tartó táska.



### 9 DARABOS KÉSKÉSZLET

- Kemény, 3Cr13 rozsdamentes acélból készült 430 rozsdamentes acél markolat csúszásmentes gumi bevonattal.

- A legkiválóbb minőségű megmunkálásnak köszönhetően a kések tartósak, korrózióállóak és hosszantartó élességgel rendelkeznek.

- Biztonságos markolat.

- A készlet tartalma:

- 1 - Hámozókés - 193 mm
- 2 - Csontozókés - 285 mm
- 3 - Kenyérvágó kés - 333 mm
- 4 - Szeletelő kés - 331 mm
- 5 - Szakácskés - 330 mm
- 6 - Szakácskés - 370 mm
- 7 - Santoku kés - 336 mm
- 8 - Késélező - 340 mm
- 9 - Húsvilla hajlított - 320mm
- 10 - Praktikus késtartó

kód	mm	HUF
975770	445x260x(H)65	31400





## KÉSEK PROFI TERMÉKCSALÁD

- Mindegyik kés precíz kézi megmunkálással készül egy darab német rozsdamentes acéllapból.
- A sajtáságos króm-molibdén-vanádium rozsdamentes acél ötvözet (X50CrMoV15) az alábbi tulajdonságokkal rendelkezik: borotvaéles; hosszan tartó vágóél; könnyen újra élezhető; szennyeződés álló
- Minden egyes kés 50 lépésből álló megmunkálási folyamat eredményeképpen jön létre.

- Hagományos manuális és precíz gépi megmunkálás kombinációja során zajlik a csiszolás és polírozási folyamat egészen addig, amíg a végső vágóél a legmegfelelőbb szögbe nem kerül.
- A nyél az egyensúly, a biztonság, a megfelelő súly és az irányíthatóság tökéletes kombinációja, exkluzív külsővel fűszerezve.
- Minden kés egyéni műanyag PET csomagolással.



kód		vastagság (mm)	penge hossz (mm)	hossz (mm)	HUF
844205	1 Szakácskés	3,3	250	390	14380
844212	2 Szakácskés	3,3	200	335	13180
844311	3 Szeletelő kés	2,7	250	380	13180
844304	4 Szeletelő kés	2,6	200	332	12300
844229	5 Húsvilla	9	150	285	10380
844267	6 Csontozókés, hajlékony penge	2	150	270	10380
844250	7 Munkakés	2	150	265	10100

kód		vastagság (mm)	penge hossz (mm)	hossz (mm)	HUF
844236	8 Hámozókés	1,9	90	195	6600
844328	9 Sonka/lazackés, Félhajlékony penge., granton kuilen	2,6	300	430	14600
844298	10 Kenyérvágó kés	2,4	215	340	12300
844281	11 Kenyérvágó kés	2,4	215	340	12300
844335	12 Húsvágó bárd, granton kuilen	3	165	300	17580
844274	13 Santoku kés, granton kuilen	3	180	310	13300
844403	14 Késelőző gyémánt	310	450	14780	



## KÉSEK KITCHEN TERMÉKCSALÁD

- Kemény, egy daraból kovácsolt króm molibdén acélból készült.
- A legkiválóbb minőségű megmunkálásnak köszönhetően a Hendi kések tartósak, korrózióállóak és pengéik hosszantartó élességgel rendelkeznek.

- Egyedi kialakításnak köszönhetően az ételmaradékok nem rakódnak le a penge és a nyél határánál.
- Minden kés egyéni műanyag PET csomagolással.
- Biztonságos, külön gonddal kialakított POM műanyag nyéllel.

kód	penge hossz (mm)	hossz (mm)	HUF
781319	200	340	5900
781357	150	285	4500
781340	200	330	4200
781364	175	290	4200
781371	150	285	3700
781333	210	335	4540

kód	penge hossz (mm)	hossz (mm)	HUF
781388	125	240	2500
781395	90	200	2500
781401	140	260	5060
781302	180	300	7980
781326	215	350	4500
781418	230	350	2500



**ERGONOMIKUS  
CSÚSZÁSMENTES  
NYÉL**

**PP** S.S.  
polipropilén stainless steel

**FEKETE - UNIVERZÁLIS**

- A HACCP irányelveinek megfelelően polipropilén nyéllal rendelkezik.

Granton bemetszések a tapadásmentes vágáshoz



kód		vastagság (mm)	penge hossz (mm)	hossz (mm)	HUF
842706	1 Szakácskés	2,5	240	380	3160
842607	2 Koksmes	2,5	180	320	2660
844441	3 Csontozókés	1,8	150	280	2100
844434	4 Filéző kés	1,8	150	260	2100
842409	5 Szeletelő kés	2,5	150	290	1980
842102	6 Univerzális kés	1,2	100	210	1380
842201	7 Univerzális kés	1,2	90	200	1460

kód		vastagság (mm)	penge hossz (mm)	hossz (mm)	HUF
842904	8 Sonka/lazackés	1,7	350	490	4200
843000	9 Kenyérvágó kés	1,5	250	380	2440
843109	10 Kenyérvágó kés	1,5	300	430	2440
844427	11 Henteskés	2,5	200	330	2580
844410	12 Henteskés	2,5	250	380	3100
781418	13 Késelőző		230	350	2500



Nézd meg  
a videót



## JAPÁN KÉSEK

- kézi megmunkálással készült legmagasabb minőségű késsorozat.
- Magas karbon tartalmú acél ötvözetből X50CrMoV15.
- Gyártása 50 lépésből álló megmunkálási folyamatból áll.
- Hagyományos fa nyél.
- Minden kés egyéni műanyag PET csomagolással.
- Limitált kiadás Kifejezetten Hendi-nek gyártott termék.

kód			vastagság (mm)	penge hossz (mm)	hossz (mm)	HUF
845035	1	Santoku kés	4	165	295	10200
845028	2	Usuba kés	4	180	325	15180
845059	3	Sashimi kés	3	210	340	14180
845042	4	Sashimi 'Yanagiba'	4	240	370	14600



1

2

3

4



229835



**NEW**

## BILLENTYŰ SZELETELŐ

- Tökéletes eszköz szarvasgombák vékony szeleteinek felszeleteléséhez.
- Rozsdamentes acélból készült penge (AISI 420) – 55HRC keménység.
- Rozsdamentes acélból készült pengeház (AISI 430).
- A penge beállítása csavarral.
- Szeletvastagság: 0,2–3 mm.

kód	mm	HUF
229835	220x85	9800



505656

505670



## POLIETILÉN HÚSTŐKE

- HDPE500 polietilénből.
- Megerősített, rozsdamentes acél lábakkal.

kód	-	mm	HUF
505687	Készlet	500x400x(H)800	114000
505656	Butcher blokk HDPE	500x400x(H)50	31800
505663	Butcher blokk HDPE	500x400x(H)80	45000
505670	Bázis hentes blokkhoz	500x400x(H)750	69000

**MESSEN HACCP**

- A HACCP irányelveinek megfelelően polipropilén nyéllel rendelkezik.
- Minden kés egyéni műanyag PET csomagolással.

Granton bemetszések  
a tapadásmentes  
vágáshoz

Granton bemetszések  
a tapadásmentes  
vágáshoz

**BARNA - FŐTT HÚSOK**

kód			penge hossz/ hossz (mm)	vastagság (mm)	HUF
842669	1	Szakácskés	180/320	2,5	2660
842799	2	Szakácskés	240/385	2,5	3160
842966	3	Sonka/lazackés	350/490	1,7	4200

**PIROS - NYERS HÚSOK**

kód			penge hossz/ hossz (mm)	vastagság (mm)	HUF
842423	4	Szeletelő kés	150/290	2,5	1980
842522	5	Filéző kés	150/300	0,9	1760
842621	6	Szakácskés	180/320	2,5	2660
842720	7	Koksmes	240/385	2,5	3160
842928	8	Sonka/lazackés	350/490	1,7	4200

**SÁRGA - SZÁRNYASOK**

kód			penge hossz/ hossz (mm)	vastagság (mm)	HUF
842539	9	Filéző kés	150/300	0,9	1760
842638	10	Szakácskés	180/320	2,5	2660
842737	11	Szakácskés	240/385	2,5	3160

**KÉK - HALAK**

kód			penge hossz/ hossz (mm)	vastagság (mm)	HUF
842546	12	Filéző kés	150/300	0,9	1760
842645	13	Szakácskés	180/320	2,5	2660
842744	14	Szakácskés	240/385	2,5	3160



Granton bemetszések a tapadásmentes vágáshoz

Granton bemetszések a tapadásmentes vágáshoz



### FEHÉR - SAJTOK & KENYEREK



kód	penge hossz/hossz (mm)	modell	vastagság (mm)	HUF
842256 15	Univerzális kés 90/190	rövid	1,2	1460
842355 16	Univerzális kés 130/230	hosszú	1,2	1620
842553 17	Filéző kés 150/300		0,9	1760
842652 18	Szakácskés 180/320		2,5	2660
842751 19	Szakácskés 240/385		2,5	3160
843055 20	Kenyérvágó kés 250/385		1,5	2440
843154 21	Kenyérvágó kés 300/430		1,5	2440

### ZÖLD - GYÜMÖLCSÖK & ZÖLDSÉGEK



kód	penge hossz/hossz (mm)	modell	vastagság (mm)	HUF
842218 22	Univerzális kés 90/190	rövid	1,2	1460
842119 23	Univerzális kés 100/205	fogazott	1,2	1380
842317 24	Univerzális kés 130/230	hosszú	1,2	1620
842614 25	Szakácskés 180/320		2,5	2660
842713 26	Koksmes 240/385		2,5	3160

### LILA - ALLERGÉN TERMÉKEK

kód	penge hossz/hossz (mm)	vastagság (mm)	HUF
842270 27	Univerzális kés 90/190	1,2	1460
842171 28	Univerzális kés 100/205	1,2	1380
842478 29	Szeletelő kés 130/280	2,5	1620
842676 30	Szakácskés 180/320	2,5	2660
842775 31	Szakácskés 240/385	2,5	3160



## HÁMOZÓKÉSEK, 6 SZÍNŰ KÉSZLET

- A HACCP irányelveinek megfelelően polipropilén nyéllel rendelkezik.



842003

### HÁMOZÓKÉSEK

- Készlet 6 különböző színű késsel: fehér, piros, kék, zöld, fekete és citromsárga

- Hengerelt acélból készült.

kód	penge hossz (mm)	hossz (mm)	HUF
842003	75	175	5900



842010

### HÁMOZÓKÉSEK

- Készlet 6 különböző színű késsel: fehér, piros, kék, zöld, fekete és citromsárga

- Hengerelt acélból készült

kód	penge hossz (mm)	hossz (mm)	HUF
842010	90	185	6140



841105

841112

841129

841136

## HÁMOZÓKÉSEK ÉS HÁMOZÓK

- Kiváló minőség



### HÁMOZÓKÉS

kód	penge hossz (mm)	mm	HUF	
841105	egyenes modell	75	(L)180	1100
841112	hegyes modell	87	(L)190	1100
841129	hajlított modell	60	(L)165	1000



841020

## PARADICSOMSZELETELŐ KÉS

- Polipropilén nyél.

- "Made in Germany".



kód	penge hossz (mm)	hossz (mm)	HUF
841136	110	215	1500

## FANYELŰ HÁMOZÓKÉS

- "Made in Germany".



kód	penge hossz (mm)	hossz (mm)	HUF
841020	60	165	1300



841228

## ZÖLDSÉGHÁMOZÓ

- Keresztpengés modell.



kód	penge hossz (mm)	hossz (mm)	HUF
841228	50	110	900



841235

## HÁMOZÓ

- Ingapengés modell.



kód	penge hossz (mm)	hossz (mm)	HUF
841235	50	150	900





6 darab  
(maximum  
400 mm hosszú)

856383

### KÉSTARTÓ TÁSKA

- Aktatáska modell 6 darab (maximum 400 mm hosszú) kés tárolására.
- A késeket gumiszalag tartja helyükön.
- Műanyaggal megerősített a masszív struktúra elérése érdekében.
- Méretei nyitott állapotban (LxW): 450x400 mm Késeket nem tartalmaz.

kód	mm	HUF
856383	450x70x(H)110	9180



17 darab  
(maximum  
450 mm hosszú)

856390

### KÉSTARTÓ TÁSKA

- Kompakt késtartó összesen 17 számára.
- 4 darab max 450 mm hosszúságú kés, és 13 kisebb eszköz tárolható benne.
- Műanyaggal megerősített elválasztó réteg.
- A késeket gumiszalag tartja helyükön.
- Méretei nyitott állapotban: 500x510 mm.
- Vállpánttal.

kód	mm	HUF
856390	500x120x(H)225	19000



10 darab (maximum  
450 mm hosszú)

856277

### KÉSTARTÓ TÁSKA

- Kompakt táska, mely kések és egyéb kiegészítők számára nyújt elegendő helyet.
- 10 kés részére kialakított tároló rekesz (a kések hossza maximum 450mm lehet), a késeket gumiszalag tartja helyükön.
- A késeket védőburkolat fedi, melyet cipzárral vagy tépőzárral lehet rögzíteni, ennek köszönhetően a táska összecsapódása a kések nem érintkeznek egymással.
- 1 nagy zseb írótümb részére, 4 kis zseb névjegykártyák részére és 3 további tároló tollak vagy más apró kiegészítő részére.
- A vállsík hossza 770 mm és 1270 mm között tetszőlegesen állítható.
- A táska méretei nyitott állapotban: 515x675mm
- Késeket nem tartalmaz.

kód	mm	HUF
856277	510x50x(H)170	15980



281246



### UV FERTŐTLENÍTŐ

- Kések fertőtlenítésére ideális, kapacitás: 14 kés
- Rozsdamentes acélból, plexi ajtóval.
- Rozsdamentes acél késtartó állvánnyal.
- Baktériumölő ultraviola fényrel fertőtlenít.
- Mikrokapcsolóval felszerelt, mely megakadályozza, hogy nyitott ajtó mellett is működjön.
- Beépített időzítő 60 percre állítható.

kód	V	W	mm	HUF
281246	230	25	510x160x(H)610	90000



856314

**SZÁRNYASVÁGÓ OLLÓ**

- Magas karbon tartalmú acélból.
- Puha markolat.

kód	mm	HUF
856314	(L)240	5580



856307

**KONYHAI OLLÓ**

- Szétszerelhető - könnyen tisztítható.
- Puha markolat.

kód	mm	HUF
856307	(L)200	3980



856284

**KONYHAI OLLÓ PUHA MARKOLAT**

- Szétszerelhető - könnyen tisztítható.
- Puha markolat.

kód	mm	HUF
856284	(L)225	5580



556641



556665



**VÁGÁSÁLLÓ KESZTYŰ - 2 DB**

- Védelmet nyújt konyhában előforduló éles pengék, például konyhakések használata ellen.
- A HPPE, a poliészter és a nejlon szálak együttese teszi tartóssá és kényelmessé a kesztyűt.
- 4. szintű vágási ellenállás.
- 3. szintű kopásállóság.

kód	csomagolva	HUF
556641	2	5900

**OSZTRIGA KESZTYŰ**

- 2 kesztyűből, pamut belső kesztyűből és a lánc külső kesztyűből áll.
- A külső kesztyű rozsdamentes acélból készül, tartós, vágásálló és ételkészítéssel való érintkezés jóváhagyva.
- Puha és kényelmes pamut belső kesztyű.
- jobb és bal oldali használatra alkalmas.

kód		mm	HUF
556672	Nagy	(L)330	12780
556665	Közepes	(L)305	12380



781913



**OSZTRIGA KÉS KERESZTES**

kód	mm	HUF
781913	(L)170	2380



781920



**OSZTRIGA KÉS EGYENES**

kód	mm	HUF
781920	(L)160	1180



844458



**OSZTRIGA KÉS HOSSZÚ**

kód	mm	HUF
844458	(L)215	1580



224403

ABS  
plastic

## KÉSÉLEZŐ

- Kések gyors és egyszerű élezésére alkalmas.
- Könnyen cserélhető csiszolópapír.

kód	V	W	mm	HUF
224403	230	50	295x110x(H)110	75800
224410	Csiszolópapír - grit 320		50x200	2380
229828	Csiszolópapír - grit 1000		50x200	3180



Nézd meg  
a videóit



820605



## KÉSÉLEZŐ

- Ujjvédelemmel.
- Dupla pengéjű karbid élezőrészsel.

kód	mm	HUF
820605	140x15x(H)65	5980



820612

KERÁMIA:  
keresztezett galvanizált  
rudak kerámiakések  
számára

DURVA:  
karbid  
késélező  
a precíz élekért

FINOM: keresztzett  
kerámia rudak  
a professzionális  
minőségű élezésért



ABS  
plastic

## KÉSÉLEZŐ

- ergonomikus fogantyú, csúszásmentes láb által biztonságos és kényelmes használat.
- A 3 funkció minden típusú kés, még a kerámia kés élezését is lehetővé teszi.
- Ne használja fogazott szélű kések vagy ollók élezésére.

kód	mm	HUF
820612	200x46x(H)75	4600

## KÉSTARTÓ MÁGNES AKASZTÓKKAL

- 2 mágnescsíkkal.

kód	-	mm	HUF
820209	3 kampó	(L)340	2900
820308	5 kampó	(L)470	3700
820407	6 kampó	(L)625	4700

820407

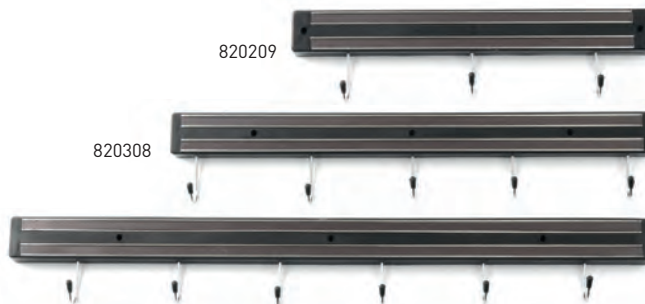



Nézd meg  
a videót



**CITRUSHÁMOZÓ**

kód	mm	HUF
856031	(L)155	2180



**GRAPEFRUIT KÉS**

kód	penge hossz (mm)	hossz (mm)	HUF
856185	100	210	3180



**ZÖLDSÉG CSUMÁZÓ**

kód	penge hossz (mm)	hossz (mm)	HUF
856086	110	220	2180



**CITRUSHÁMOZÓ KÉS**

kód	mm	HUF
856055	(L)175	2300



**OVÁLIS DINNYE KANÁL**

kód	ø	hossz (mm)	HUF
856017	ø26	(L)160	2180



**PARADICSOM CSUMÁZÓ**

kód	ø	hossz (mm)	HUF
856024	ø22	(L)150	2180



**DUPLA VÉGŰ DINNYE KANÁL**

kód	-	mm	HUF
856000	ø 22-25 mm	(L)165	3180



**VÁJÓ KÉS**

kód	mm	HUF
856048	(L)155	2180



**ALMAMAGOZÓ**

kód	ø	hossz (mm)	HUF
856079	ø20	(L)215	2180



**TÉSZTAVÁGÓ FOGAZOTT PENGÉVEL**

kód	ø	hossz (mm)	HUF
856154	ø60	(L)188	2780



**VAJKÉS**

- Fogazott.

kód	mm	HUF
856192	(L)190	2700



**VAJAZÓ KÉS - FOGAZOTT**

kód	penge hossz (mm)	hossz (mm)	HUF
855768	85	210	1980



### BURGONYAHÁMOZÓ

kód	penge hossz (mm)	hossz (mm)	HUF
856178	65	175	2180



### DEKORÁLÓ KÉS

kód	penge hossz (mm)	hossz (mm)	HUF
856062	90	200	2900



### PARADICSOMSZELETELŐ KÉS, SÜLLYESZTETT PENGE

kód	penge hossz (mm)	hossz (mm)	HUF
856253	110	224	3000



### SAJTSZELETELŐ

kód	mm	HUF
856208	(L)200	2780



### SAJTSZELETELŐ LÁGY SAJTOKHOZ

kód	mm	HUF
856215	(L)160	2700



### SAJTRESZELŐ

kód	mm	HUF
856222	(L)170	3100



### SAJTVÁGÓ KÉS KEMÉNY SAJTOKHOZ

kód	penge hossz (mm)	hossz (mm)	HUF
856239	130	250	3000



### SAJTVÁGÓ KÉS LÁGY SAJTOKHOZ

kód	penge hossz (mm)	hossz (mm)	HUF
856246	160	270	3000



### PIZZASZELETELŐ

kód	mm	HUF
617007	ø100x240	1900



### DEKORÁLÓ SZETT - 6 RÉSZES

- Táska tartalma:
- Dupla végű dinnye kanál
- Almamagozó 20 mm
- Dekoráló kés
- Paradicsom csumázó
- Citrushámozó
- Vájó kés

kód	mm	HUF
856291	280x100x(H)50	19580



### PIZZASZELETELŐ

- Rozsdamentes acél penge, polipropilén fogantyú.

kód	ø	hossz (mm)	HUF
617014	ø100	(L)230	2700



Nézd meg  
a videót

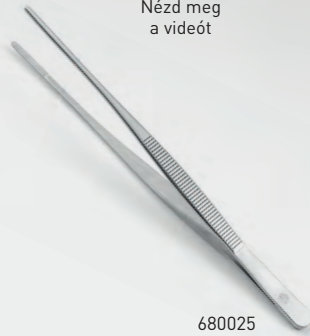

680025

18/0  
stainless steel

**UNIVERZÁLIS CSIPESZ**

kód	mm	HUF
680018	(L)300	2200
680049	(L)160	1340
680032	(L)215	1580
680025	(L)230	1900

**NEW**



680186

18/0  
stainless steel

**CSIPESZ HAJLÍTOTT FOGANTYÚ**

kód	mm	HUF
680186	(L)240	2380



680063

18/0  
stainless steel

**CSIPESZ, HAJLÍTOTT**

kód	mm	HUF
680070	(L)160	1480
680063	(L)235	1980
680056	(L)300	2380

**NEW**



680162

18/0  
stainless steel

**CSIPESZ KERÉK FEJJEL**

kód	mm	HUF
680162	(L)145	1400



680087

**SUSHI CSIPESZ**

kód	mm	HUF
680087	(L)210	1620
680094	(L)160	1540



680124

**CSIPESZ KERÉK FEJJEL**

kód	mm	HUF
680124	(L)150	1900
680193	(L)305	2300 <b>NEW</b>



18/0  
stainless steel

680179

### CSIPESZ KERESK FEJJELE

kód	mm	HUF
680179	(L)170	1980



680131

18/0  
stainless steel  
wash

### UNIVERZÁLIS CSIPESZ BEVONATTAL

- Fekete, PVD alkalmazásával történő bevonattal
- Kiváló minőségű és tartós.

kód	mm	HUF
680131	(L)300	2900



680216

18/0  
stainless steel  
wash

### CSIPESZ KERESK FEJJELE BEVONATTAL

- Fekete, PVD alkalmazásával történő bevonattal
- Kiváló minőségű és tartós.

kód	mm	HUF
680216	(L)305	2780



680155

18/0  
stainless steel

### HALCSONT CSIPESZ HEGY

kód	mm	HUF
680155	(L)155	1580



680117

680100

### HALCSONTÓZÓ CSIPESZ

kód	mm	HUF
680117	(L)115	1100
680100	(L)135	1900



680148

18/0  
stainless steel

### HALCSONT CSIPESZ KIS LAPOS FEJ

kód	mm	HUF
680148	(L)100	1180

NEW





PP 18/8  
polypropilén stainless steel

Elképesztően éles,  
lézerral vágott reszelők



856352

856369

856376

856321

856338

856345

**RESZELŐK**

- Lézerprecíziós pengék, nagy precizitás, rendkívül éles.

kód	-	penge hossz (mm)	mm	HUF
856352	Finom	220	35x405	5700
856369	Durva	220	35x405	5700
856376	Szalag	220	35x410	5700

**RESZELŐK**

- Lézerprecíziós pengék, nagy precizitás, rendkívül éles.

kód	-	penge hossz (mm)	mm	HUF
856321	Durva	134	65x330	4780
856338	Szalag	135	65x330	4780
856345	Széles forgács	134	65x330	4780

S.S. stainless steel wash

Al aluminium wash



443002



**RESZELŐ, NÉGYOLDALÚ**

kód	mm	HUF
443002	90x65x(H)200	3000



570104

**TOJÁSSZELTELŐ - TÉGLALAP**

kód	mm	HUF
570104	130x85x(H)30	3800



570012

**TOJÁSSZELTELŐ - OVÁLIS**

kód	mm	HUF
570012	120x115x(H)35	3900



## V-PENGÉS ZÖLDSÉGSZELETELŐ

- Kemény fekete PP és ABS műanyagból készült 5 kiváló minőségű rozsdamentes acélpengével.
- Összecsukható csúszásmentes lábak V - alakú főkés.
- Julienne és hasáburgonya pengéket tartalmaz (6 vagy 9 mm széles).
- Állítható szeletelés vastagság (1-9 mm).
- Tolórész fém tűkkel.
- Magasság 140 mm (emelt lábakkal)

kód	mm	HUF
222614	130x335x(H)75	10780



V-alakú vágópenge a gyors vágáshoz

222614



## V-PENGÉS ZÖLDSÉGSZELETELŐ DUPLA PENGÉVEL

- Rozsdamentes acélból és fekete ABS műanyagból készült.
- V - alakú főkés és másodlagos hullámkés.
- Mindkét kés vágási vastagsága könnyedén állítható.
- Összecsukható csúszásmentes lábak.
- További 2 (6 vagy 9 mm széles) pengét tartalmaz, julienne vagy hasáburgonya részére.
- Tároló doboz a kések biztonságos tárolása érdekében PP tolórész fém tűkkel.

kód	mm	HUF
222676	530x165x(H)203	21000



222676

## ZÖLDSÉGSZELETELŐ

- 2 szeletelő penge (1 hullámpenge) és 3 Julienne penge (5, 7 és 10mm).
- Csúsztatható tolórész és tároló doboz a kések számára.
- Csúszásmentes lábak.

kód	mm	HUF
222652	395x125x(H)200	23000



Egy tartóval és 5 darab pengével, valamint pengétárolóval együtt szállítjuk



222652

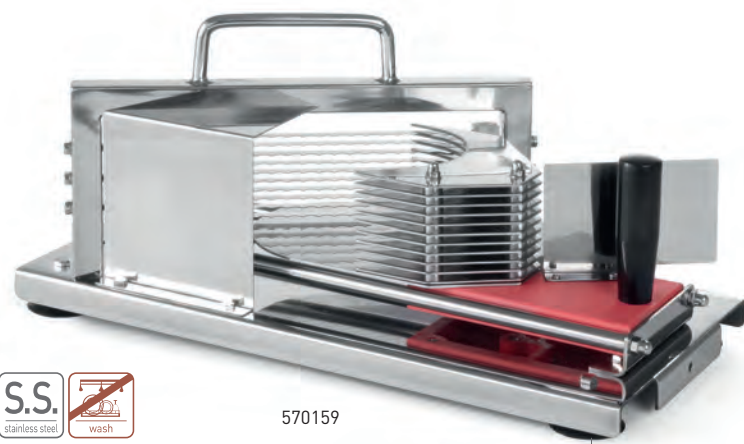

570159

### PARADICSOMSZELETŐ GÉP

- Kizárólag paradicsom vagy egyéb lágy zöldségek/gyümölcsök szeletelésére alkalmas.
- Vágási vastagság ± 5mm.
- Könnyen tisztítható.
- Tapadókorongos lábakkal.
- A kések rögzítéséhez szükséges szerszámokat, például a Hex csőkulcsot a csomag nem tartalmazza.

Tapadókorongos lábakkal



Kézvédelemmel

kód	mm	HUF
570159	432x202x(H)210	59800

A rögzítőpanel könnyű és gyors szétszerelést és tisztítást tesz lehetővé.



Tapadókorongos lábakkal

### BURGONYA SZELETŐ GÉP



- Rozsdamentes acél késekkel.
- 4 pengét tartalmaz: 6, 9 és 13 mm-es, illetve egy 8 részre vágó kés.
- Munkasztalhoz vagy falhoz rögzíthető.
- Műanyag borítású karnak köszönhetően könnyebben kezelhetőség.
- Rozsdamentes acél rögzítőpanel könnyű és gyors szétszerelést és tisztítást tesz lehetővé.
- Asztali használathoz stabil gumis rögzítő lábak.

kód	mm	HUF
630402	430x168x(H)290	63800

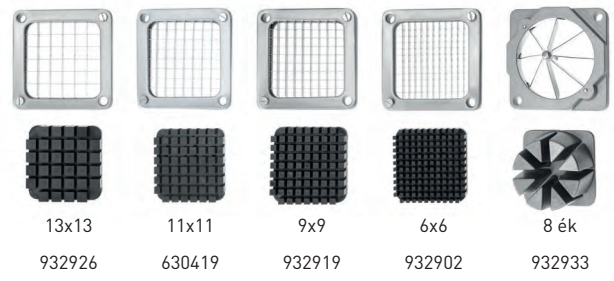

### HASÁBBURGONYA VÁGÓ KÉS BURGONYA SZELETŐ GÉPHEZ

- 630402 Hendi Burgonya szeletelő géppel kompatibilis.
- Préslemezzel együtt szállítva.



kód	mm	HUF
932926	13x13	5100
630419	11x11	5100
932919	9x9	5100
932902	6x6	5100
932933	8 ék	5100

## HÚSPUHÍTÓ

### KLOPFOLÓ

- Szilárd fogás.
- Tüskés felület a sertés és marhahúsokhoz.
- Sima felület a halak és baromfik számára.



kód	mm	HUF
513002	(L)260	3900



### ROSTLAZÍTÓ PROFI TERMÉKCSALÁD

- Modern és hatékony eszköz a hús tökéletesítésére, a hézagolt függőleges kések csökkentik a húsrstok hosszát.
- Lágylítja a hússzövetet, miközben lapítja a húst.
- Mivel a húsfelület így jelentősen megnövekedett, ez akár 25%-al felgyorsítja a pácolási folyamatot.
- Sütés során a finom perforáltság miatt a szószok jobban átitatják a húst.
- Lágyl rugók, könnyebb használat, jobb eredmények.



Nézd meg a videót



Külön erre a célra tervezett markolat

kód	szín	mm	HUF
843451	Piros	42x150x(H)118	9980

51 rozsdamentes acél penge a hús elvágásához

Alul hullámos szegély segít a hús lapításában



For German steak



### HÚSKAMPÓ - 4 DB/CSOMAG - 4 DB

kód	mm	HUF
513538	90x4	1400
513545	110x5	1700
513552	130x5	1800
513569	150x6	2380

### HÚSKÖTŐZŐ ZSINÓR

- 200 grammos tekercs T/C pamutból készült, pamut poliészter keverék.
- Körülbelül 132 m

kód	-	HUF
559239	132 m	2300

### HÚSKÖTŐZŐ ZSINÓR

- 100 grammos tekercs.
- Fehérítetlen pamutból készült.

kód	-	HUF
559208	70 m	1580
559222	140 m	3000



640913



lyukbőség:  
7,5x7,5 mm



**SZŰRŐKANÁL**

- Rozsdamentes acélból PA nyéllel.
- Extra mély.

kód	mm	HUF
640913	ø240x640	10300
640920	ø260x650	10780

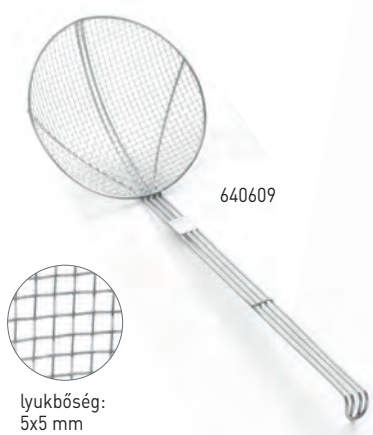

640609

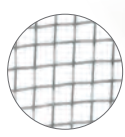

lyukbőség:  
5x5 mm



**SZŰRŐKANÁL**

- Megerősített drót nyéllel.

kód	mm	HUF
640401	ø160x470	5900
640500	ø180x470	6600
640609	ø200x510	6780
640708	ø220x540	7400
640807	ø240x540	8200

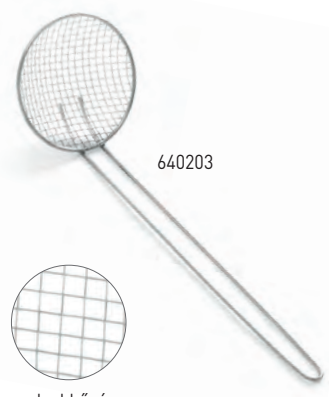

640203

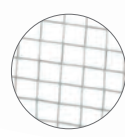

lyukbőség:  
5x5 mm



**SZŰRŐKANÁL**

- Drót nyéllel.

kód	mm	HUF
640104	ø100x310	2900
640203	ø125x360	3300

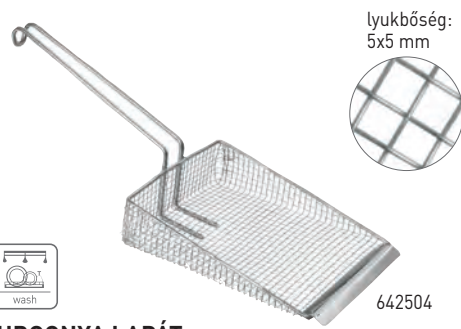

lyukbőség:  
5x5 mm

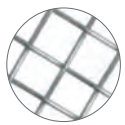

642504



**SÜLT BURGONYA LAPÁT**

- 150 mm hosszú drót nyéllel.

kód	mm	HUF
642504	470x180	9700

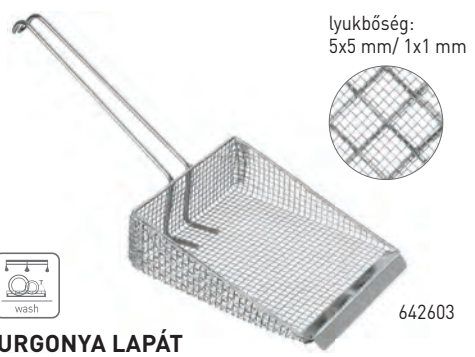

lyukbőség:  
5x5 mm/ 1x1 mm

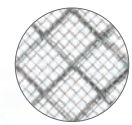

642603



**SÜLT BURGONYA LAPÁT**

- 225 mm hosszú drót nyéllel.
- Dupla háló.

kód	mm	HUF
642603	335x175	9400



646205

646304

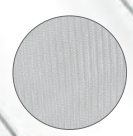

**SZŰRŐ - FINOM HÁLÓS**

- Drót nyéllel.

kód	mm	HUF
646205	ø125x350	4260
646304	ø150x440	4700



646601



**FÉSZEK FORMÁJÚ DUPLA SZŰRŐ**

- Drót nyéllel és rögzítő csiptetővel.

kód	mm	HUF
646601	ø100x390	4780



642566



### SÜLT BURGONYA TÖLCSÉR KANÁL

- Töltőnyílás: 70 mm.
- Jobb és balkezesek számára egyaránt használható.

kód	mm	HUF
642566	233x205	3900



642559



### SÜLT BURGONYA TÖLCSÉR KANÁL

- Kivehető fogantyúkkal.
- Töltőnyílás: 75mm.
- Jobb és balkezesek számára egyaránt használható.

kód	mm	HUF
642559	230x220	5180



630136

630235

### SÓ ÉS BORSSZÓRÓ

- Csavarható szórófejjel.



kód	-	mm	HUF
630235	Borsszóró	ø63x(H)100	1700
630136	Sószóró	ø80x(H)175	3800



630105

630204

### SÓ ÉS BORSSZÓRÓ

- Csavarható kupakkal.



kód	-	mm	HUF
630204	Borsszóró	ø65x(H)105	1400
630105	Sószóró	ø80x(H)195	3300



630006



### SÜLT BURGONYA SZŰRŐEDÉNY ALUMÍNÍUM

- Rögzített alj, levehető szűrő.

kód	mm	HUF
630006	ø400x(H)170	10600



630808



### SÜLT BURGONYA SZŰRŐEDÉNY ROZSDAMENTES ACÉL

- Tisztán rozsdamentes acél.
- Rozsdamentes acél fogókkal.
- Eltávolítható tartállyal.

kód	mm	HUF
630808	ø410x(H)170	15580



630808



516713

**TETŐ ERŐSÍTETT ALAPÚ VÖDÖRHÖZ**

kód	-	mm	HUF
516690	516683	ø280x(H)15	4900
516713	516706	ø290x(H)15	5180
516737	516720	ø305x(H)15	6600

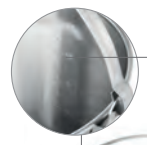

Skálázott



516683



516720

Széles, megerősített alap a stabilitás és a higiénia eléréséhez



516744



**VÖDÖR ERŐSÍTETT ALAPPAL**

- Skálázott.

kód	liter	mm	HUF
516676	7	ø230x(H)245	14780
516683	10	ø280x(H)265	17180
516706	12	ø300x(H)310	19980
516720	15	ø305x(H)330	21800

**VÖDÖR**

- Rozsdamentes acélból készült.

- A formája biztosítja a folyadék könnyű irányítását öntés közben.

kód	liter	mm	HUF
516744	12	ø310x(H)300	11980



632802

**ZSÍRSZŰRŐ OLAJSÜTŐHÖZ - 50 DB**

- Műselyemből készült

kód	csomagolva	mm	HUF
632802	50	254x254	7180



632901

**ZSÍRSZŰRŐ TARTÓ OLAJSÜTŐHÖZ**

kód	mm	HUF
632901	ø250x(H)240	4700



196007



**VÖDÖR**

- Tetővel.

- Zsíradék tárolására ajánlott.

kód	liter	mm	HUF
196007	11.5	ø300x(H)230	2100



## MÉRŐKANCSÓ POLIPROPILÉN

- Fokozatbeállítással.

kód	liter	mm	HUF
567104	0.5	ø90x(H)140	1000
567203	1	ø110x(H)170	1700
567302	2	ø140x(H)215	2700
567401	3	ø160x(H)240	3580
567500	5	ø190x(H)270	5580



## MÉRŐEDÉNY EGYMÁSBA RAKHATÓ

- Dombornyomásos skála az edény oldalán.

- A fogantyú alakjának köszönhetően a mérőedények egymásba rakhatók.

kód	liter	mm	HUF
567814	0.5	ø95x(H)136	700
567821	1	ø124x(H)170	1140
567838	2	ø160x(H)205	1700
567845	3	ø181x(H)233	2300
567852	5	ø210x(H)270	3500



## MÉRŐEDÉNY ROZSDAMENTES ACÉL

- Masszív kialakítás.

kód	liter	mm	HUF
516102	0.5	ø90x(H)105	5400
516201	1	ø120x(H)130	7180
516300	2	ø140x(H)170	11580



## JÉGLAPÁT ALUMÍNÍUM

kód	liter	mm	HUF
521205	0.125	(L)180	1300
521304	0.2	(L)205	1460
521403	0.3	(L)245	1980
521502	0.5	(L)265	2900
521601	0.65	(L)310	3180
521809	2	(L)390	7180



## JÉGLAPÁT POLIPROPILÉN

kód	liter	mm	HUF
562000	0.125	(L)187	620
562017	0.25	(L)250	1060
562079	0.65	(L)330	2300





Külső vízszintjelző

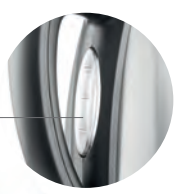

209981



Nézd meg  
a videót



Kezelőpanel  
digitális kijelzővel



209943

**ELEKTROMOS VÍZFORRALÓ - 1,8 L**

- Ház és fűtőelem 304 rozsdamentes acélból készült.
- A fogó, a tető és a tartóalap polipropilénből készült.
- 360 fokban forgatható tartóalap.
- A rejtett fűtőelem vízkőtől védett, ami növeli a fűtőszál és az egész vízforraló élettartamát.
- Lámpa jelez mikor a fűtőszál melegít.
- Kívül töltöttségi szintet jelző skála található.
- Jelzi a minimum belső vízszintet.
- Automatikusan kikapcsol miután a felforralás megtörtént.
- Az adagoló csak folyadékkal feltöltve üzemeltethető.
- Csak víz forralására alkalmas, más folyadékok kárt tesznek az eszközben.

kód	liter	V	W	mm	HUF
209981	1.8	230	2150	221x163x(H)249	9580

**ELEKTROMOS VÍZFORRALÓ VEZETÉK NÉLKÜL, HŐMÉRSÉKLET-SZABÁLYOZÁSSAL**

- A megadott főzési feltételek melletti italok készítéséhez, például zöld tea, fehér tea vagy yerba mate.
- AISI304 rozsdamentes acél ház és fűtés.
- Polipropilén fogantyú, fedél és talp.
- Hőmérséklet szabályozás és karbantartás - a víz a következő hőmérsékletek valamelyikére melegíthető: 40°C, 60°C, 80°C, 100°C.
- Fűtés az alja alá, vízkő ellen védett.
- Vezérlőpult digitális kijelzővel.
- Termosztát visszajelző lámpa.
- Belső maximális vízszintjelző.
- Automatikus kikapcsolás funkció, miután a víz felforrt.
- Kettős védelem üres vízforraló bekapcsolása ellen.
- A vízforraló elforgatható - 360°-os alap.
- FIGYELEM: csak forrásban lévő vízhez készült, más folyadékok forralása károsíthatja a vízforralót.

kód	liter	V	W	mm	HUF
209943	1.8	230	1800	221x163x(H)249	14380



462904



**OLAJKANNA**

- Félig lehajtható fedéllel.

kód	liter	mm	HUF
462904	0.3	ø70x(H)115	2700



518700



**TÖLCSÉR**

kód	mm	HUF
518700	ø120x(H)115	3000



567616



**TÖLCSÉR**

kód	mm	HUF
567616	ø100x(H)115	380
567630	ø127x(H)130	540
567654	ø150x(H)140	900





690000

### KONZERVNYITÓ - KITCHEN TERMÉKCSALÁD

- Asztalhoz rögzítő eszközzel.
- Maximum 335 mm-es konzervekhez alkalmas.

kód	mm	HUF
690000	250x115x(H)550	35800



570715



### FOKHAGYMANYOMÓ

kód	mm	HUF
570715	175x30	3580



856123



### FOKHAGYMANYOMÓ

- Könnyen tisztítható.
- Két cserélhető betét.

kód	mm	HUF
856123	180x25	3980



### KONZERVNYITÓ

kód	mm	HUF
856116	(L)180	3100



856116



### BIZTONSÁGOS KONZERVNYITÓ

- Ez a biztonságos konzervnyitó eltávolítja a fedelet anélkül, hogy éles széleket hagyna, és lehetőséget nyújt a fedél visszahelyezésére a dobozra.
- A daraboló mechanizmus úgy működik, hogy a doboz oldalát a fedél alatt vágja le.

kód	mm	HUF
856161	(L)190	3980



856161



### BLOKKTARTÓ SÍN

- Fényes alumínium.
- A csavarok a rögzítéshez tartoznak.

kód	mm	HUF
513736	(L)455	4380
513705	(L)610	5900
513712	(L)915	7980
513743	(L)1015	8780
513750	(L)1220	9980



513750



**TÁLALÓ CSIPESZ - 2 DB**

kód	csomagolva	mm	HUF
171127	2	(L)300	3580
171028	2	(L)240	2780



**TÁLALÓ CSIPESZ HAJLÍTOTT**

kód	mm	HUF
171417	(L)235	2380
171516	(L)295	2960



**TÁLALÓ CSIPESZ - 2 DB**

kód	mm	HUF
171400	(L)240	1300
171509	(L)300	1700



**STABIL  
KIALAKÍTÁS  
- VASTAGSÁG  
1 MM**

**SALÁTA CSIPESZ**

- Rögzítő csipetővel.
- Stabil kialakítás.



kód	mm	HUF
171707	(L)250	1300
171806	(L)310	1800
171905	(L)400	2200



**SZERVÍROZÓ CSIPESZ**

- Hőálló szilikon fogóval.
- Puha markolat záródó funkcióval.

kód	mm	HUF
171301	(L)267	2300
171318	(L)345	2780
171325	(L)445	3300



Nézd meg a videóit



### TÁLALÓ CSIPESZ HACCP 250 MM

- Színes PVC-vel borított nyél

kód	szín	mm	HUF
171837	Piros	(L)250	1580
171929	Barna	(L)250	1580 <b>NEW</b>
171844	Kék	(L)250	1580
171875	Zöld	(L)250	1580
171882	Lila	(L)250	1580
171899	Citromsárga	(L)250	1580

### TÁLALÓ CSIPESZ HACCP 300 MM

- Színes PVC-vel borított nyél

kód	szín	mm	HUF
171721	Piros	(L)300	1800
171936	Barna	(L)300	1800 <b>NEW</b>
171738	Kék	(L)300	1800
171745	Zöld	(L)300	1800
171783	Lila	(L)300	1800
171790	Citromsárga	(L)300	1800



### TÁLALÓ CSIPESZ

- Színes PVC-vel borított nyél

kód	szín	mm	HUF
171752	Fekete	(L)250	1580
171851	Fekete	(L)300	1800



657607



657621

657669

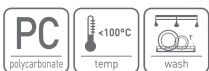

### SZERVÍROZÓ CSIPESZ

kód	szín	mm	HUF
657621	Átlátszó	(L)230	1240
657607	Fekete	(L)230	1240



### SZERVÍROZÓ CSIPESZ

kód	szín	mm	HUF
657669	Fekete	(L)250	1300
657676	Fekete	(L)300	1360



524008

**UNIVERZÁLIS CSIPESZ**

- Rögzítő csipetével.
- Szétszedhető.



kód	mm	HUF
524008	(L)270	3180



524039

**UNIVERZÁLIS CSIPESZ TEFLON BEVONATTAL**

- Rögzítő csipetével.



kód	mm	HUF
524039	(L)270	3400



**NEW**

171349

171332



**SZILIKON CSIPESZ FŐZÉSHEZ**

- Magas hőmérsékletnek ellenálló szilikonból készült.
- Ellenáll akár 280°C hőmérsékletnek, így ideális főzés közbeni használatra.
- A fogók sok tapadást nyújtanak és kényelmesen használhatók.

kód	mm	HUF
171332	(L)170	2380
171349	(L)290	3580



658000

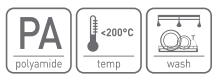

**SPATULA**

kód	mm	HUF
658000	(L)280	1800



525142

**SPATULA**

- Fa.

kód	csomagolva	mm	HUF
525142	4	(L)300	1980



659502



**SPATULA**

- Exoglass műanyagból, barázdált.

kód	mm	HUF
659502	(L)300	4380



659601

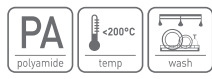

**SPATULA**

kód	mm	HUF
659601	(L)325	4380



855713



**KAPARÓ SPATULA**

kód	penge hossz (mm)	mm	HUF
855713	124	102x265	<b>2780</b>



855119



**KAPARÓ SPATULA**

- Fa nyéllel.

kód	penge hossz (mm)	mm	HUF
855119	118	100x251	<b>1940</b>



855607

855508



**FORDÍTÓLAPÁT**

- Fa nyéllel.

kód	penge hossz (mm)	mm	HUF
855508	120	75x270	<b>2700</b>
855607	150	110x305	<b>3400</b>



855652

855676

**FORDÍTÓLAPÁT**

kód	penge hossz (mm)	mm	HUF
855676	143	77x283	<b>3580</b>
855652	174	108x313	<b>4780</b>



855737

855669

**FORDÍTÓLAPÁT HAJLÉKONY**

kód	vastagság (mm)	mm	HUF
855737	1	375x73	<b>3300</b>
855669	1.2	320x96	<b>3580</b>



855720



**FORDÍTÓLAPÁT HAJLÉKONY, PERFORÁLT**

kód	vastagság (mm)	mm	HUF
855720	1	375x75	<b>3300</b>

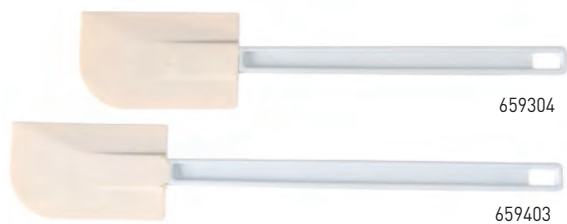

659304

659403

### HABKENŐ SPATULA

- ABS műanyag nyél.
- Szilikon penge.

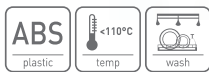

kód	penge hossz (mm)	mm	HUF
659205	90	52x257	<b>980</b>
659304	116	70x358	<b>1520</b>
659403	116	70x410	<b>1940</b>

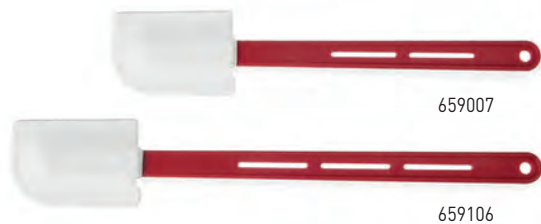

659007

659106

### HABKENŐ SPATULA

- ABS műanyag nyél.
- Szilikon penge.



kód	penge hossz (mm)	mm	HUF
659014	90	55x270	<b>2300</b>
659007	105	70x360	<b>3100</b>
659106	105	70x420	<b>3580</b>

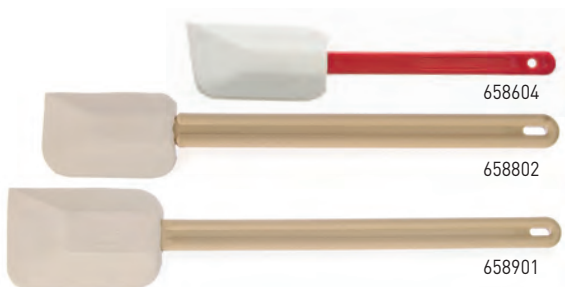

658604

658802

658901

### HABKENŐ SPATULA

- Üvegszállal megerősített nylonból készült nyél
- Természetes gumi kenőfejjel
- Csak hideg ételek elkészítéséhez alkalmas.



kód	penge hossz (mm)	mm	HUF
658604	90	55x260	<b>1860</b>
658703	90	75x320	<b>3580</b>
658802	90	75x425	<b>4300</b>
658901	150	100x515	<b>7500</b>

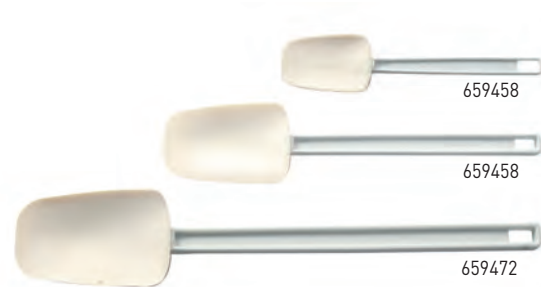

659458

659458

659472

### SPATULA KANALAS FEJJEL

- ABS műanyag nyél.
- Szintetikus gumi kenőfejjel

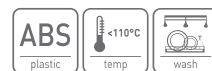

kód	penge hossz (mm)	mm	HUF
659458	88	57x254	<b>1400</b>
659465	117	75x357	<b>1940</b>
659472	117	75x408	<b>2380</b>



563007

563106

### FŐZŐKANÁL PBT



kód	mm	HUF
563007	375x70	<b>1780</b>
563106	450x80	<b>2500</b>
563205	575x105	<b>3980</b>



659700

659809

### KEVERŐKANÁL EXOGLASS

- Exoglass anyagból.



kód	mm	HUF
659700	(L)305	<b>3180</b>
659809	(L)385	<b>4600</b>



525005

### FAKANÁL

- Fából.
- 3 darabos készlet három különböző méretű fakanállal, L 300/350/400.



kód	mm	HUF
525005	(L)300/350/400	<b>1700</b>

## MERŐKANALAK & SZŰRŐKANALAK PROFI TERMÉKCSALÁD

- Profesionális, hegesztés nélkül egy darabból készült, a HACCP szabályzatának megfelel

- Nagy teherbírású rozsdamentes acél  
- Vastagság: 2,7 mm

2.7 MM  
VASTAGSÁG

S.S.  
stainless steel



### MERŐKANÁL CSEPEGÉSMENTES

- Csepegést gátló peremmel.

kód	liter	mm	HUF
540107	0.05	ø60x360	2600
540305	0.125	ø80x400	3700
540404	0.25	ø100x430	4300
540503	0.5	ø120x555	5800
540602	0.75	ø145x575	7000
540701	1	ø165x630	8300

### SZŰRŐKANÁL

kód	mm	HUF
541104	ø80x390	2180
541203	ø100x400	2500
541302	ø120x460	3100
541500	ø160x530	5180

### SPICCKANÁL

kód	mm	HUF
542507	485x75	4500

### HÚSVILLA

kód	mm	HUF
542705	(L)350	3100

### SZÓSZOS KANÁL

kód	mm	HUF
542606	410x100	4500

### SPATULA

kód	mm	HUF
542200	510x100	5100

## MERŐKANALAK & SZŰRŐKANALAK KITCHEN TERMÉKCSALÁD

1.5 MM  
VASTAGSÁG



### SÜTŐLAPÁT

kód	liter	mm	HUF
527108	0.05	ø60x320	1400
527207	0.18	ø90x390	1580
527306	0.21	ø100x420	1980

### SZŰRŐKANÁL

kód	mm	HUF
528105	ø90x310	1400
528204	ø115x370	1800

### BARÁZDÁLT SÜTŐLAPÁT

kód	mm	HUF
526118	(L)355	1580

### SÜTŐLAPÁT

kód	mm	HUF
526101	(L)350	1580

### HÚSVILLA

kód	mm	HUF
526200	350x35	1580

### SPICCKANÁL

kód	mm	HUF
526309	(L)325	1400



## HABVERŐK

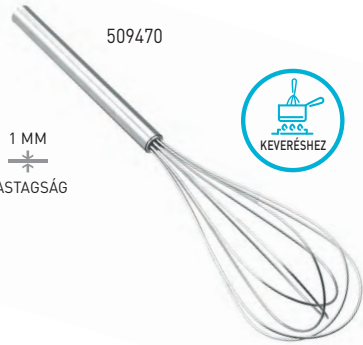

509470

1 MM  
VASTAGSÁG



2.2 MM  
VASTAGSÁG



2 MM  
VASTAGSÁG

### HABVERŐ

- 8 szál, merev drótok, felakasztható.  
- Szálak vastagsága: 2,2 mm.

kód	mm	HUF
510100	(L)340	2700
510001	(L)300	2600
510209	(L)380	3100
510308	(L)430	3400
510407	(L)480	3700
511503	(L)540	4380
511701	(L)640	5100

### HABVERŐ PP NYÉLLEL

- 8 szál, merev drótok, felakasztható.  
- Szálak vastagsága: 2 mm.

kód	mm	HUF
509012	(L)230	1800
509005	(L)270	2200
509104	(L)310	2780
509203	(L)350	3100
509302	(L)410	3180
509401	(L)450	3500

## PIANO HABVERŐ

- 5 rugalmas zongora húzal, vékony fogantyúval. Huzalvastagság: 1 mm.

kód	mm	HUF
509470	(L)280	1100



509487



510100

510209

510308



Kemény vezetékek



509012

509203

509302



Kemény vezetékek

## SPIRÁL HABVERŐ

kód	mm	HUF
509487	(L)260	1180



856109



## KÉZI HABVERŐ

kód	mm	HUF
856109	(L)300	3000



530702

530405

530108



## KEVERŐTÁL

kód	liter	mm	HUF
530108	0.8	ø160x(H)63	1340
530207	1.3	ø205x(H)70	1700
530306	1.6	ø225x(H)83	2200
530405	2.3	ø250x(H)84	2300
530504	3.1	ø280x(H)99	3400
530603	5	ø315x(H)108	4600
530702	6	ø345x(H)118	5500





1.4 MM  
VASTAGSÁG

### HABVERŐ

- 7 szálas, hajlékony drótok, felakasztható  
Szálak vastagsága: 1,4 mm.

kód	mm	HUF
532003	(L)230	1300
532102	(L)280	1500
532201	(L)325	1700
532300	(L)375	1900



1.4 MM  
VASTAGSÁG

### HABVERŐ

- 12 szálas, hajlékony drótok.  
- Rozsdamentes acél, felakasztható nyél.

kód	mm	HUF
511718	(L)290	1540
511725	(L)330	1780
511732	(L)380	1980
511749	(L)430	2180
511756	(L)470	2500



1.4 MM  
VASTAGSÁG

### HABVERŐ

- 12 szálas, hajlékony drótok.  
- Polipropilén, felakasztható nyél.  
- Szálak vastagsága: 1,4 mm.

kód	mm	HUF
509418	(L)270	1740
509425	(L)290	1980
509432	(L)330	2200
509449	(L)380	2700
509456	(L)420	3180
509463	(L)470	3580



532102



532201



532300



511725



511732



511749



509432



509449



509456



Rendkívül rugalmas huzalok, amelyek alkalmasak a felveréshez



Rendkívül rugalmas huzalok, amelyek alkalmasak a felveréshez



Rendkívül rugalmas huzalok, amelyek alkalmasak a felveréshez



517604



517307



517109

### KEVERŐTÁL - GÖMBÖLYÍTETT ALJ

kód	liter	mm	HUF
517109	0.7	ø158x(H)55	900
517208	1.4	ø197x(H)68	1240
517307	2.3	ø240x(H)88	1900
517406	3.3	ø259x(H)92	2200
517604	4.9	ø300x(H)118	2580



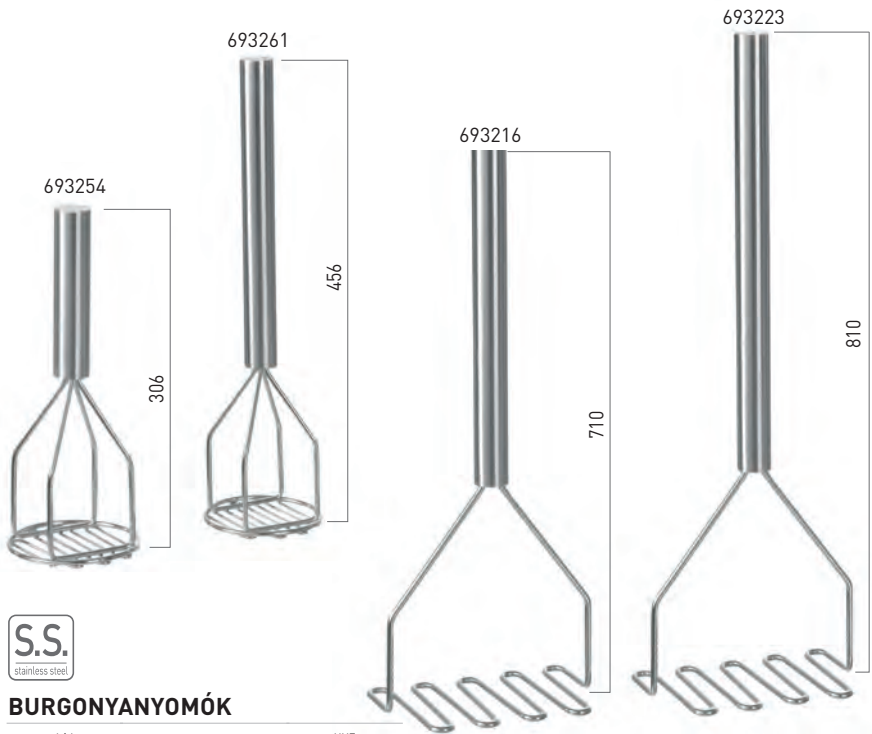

**BURGONYANYOMÓK**

kód	mm	HUF
693254	ø118x(H)310	6780
693261	ø118x(H)456	7180



**BURGONYANYOMÓK**

kód	mm	HUF
693216	200x130x(H)610	8200
693223	200x130x(H)810	9580



**BURGONYANYOMÓ**

- Comfortable handle made of polypropylene.

kód	mm	HUF
856147	ø95x(H)230	3180

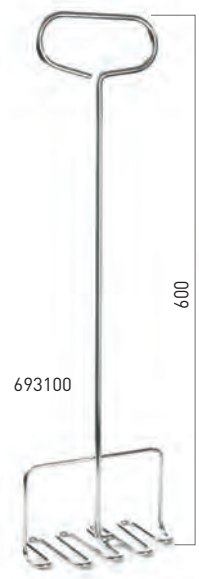

**BURGONYANYOMÓ**

kód	mm	HUF
515105	320x110	15180



**BURGONYANYOMÓK**

kód	mm	HUF
693001	130x85x(H)355	11580
693100	180x85x(H)600	12500
693209	180x85x(H)770	14380



647509

647516



647561

647554



547502

547304

lyukbőség:  
0,5x0,5 mm**SPICCSZŰRŐ, DRÓTHÁLÓ**

- Finom drótháló drót nyéllel.

kód	mm	HUF
647516	ø160x360	4260
647509	ø180x415	5100

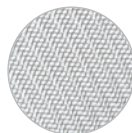
lyukbőség:  
0,5x0,5 mm**SPICCSZŰRŐ, FELE DRÓTHÁLÓ**

- Finom drótháló.

kód	mm	HUF
647554	ø205x460	9800
647561	ø245x500	11980

lyukbőség:  
ø2 mm**SPICCSZŰRŐ**

kód	mm	HUF
547304	ø180x380	6780
547502	ø235x435	7800



515501



556719

**SZŰRŐRUHA**- 100% Pamut.  
- 95°C-ig mosható.

kód	mm	HUF
556719	700x700	5500

az alján  
2 kaparó  
dróttal**ZÖLDSÉG PASZÍROZÓ**- Ideális kréMLEVESEK és paradicsomszószok készítéséhez.  
- 2 tárcsával (140mm-es átmérő), durva és finom.

kód	mm	HUF
515501	400x215x(H)175	19980

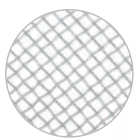

lyukbőség:  
1x1 mm



635001

635209

635407

635605



## SZŰRŐ

- Drót nyéllel.

kód	mm	HUF
635001	ø120x290	780
635155	ø160x340	1060
635209	ø180x355	1320
635308	ø200x365	1460
635407	ø230x395	2040
635605	ø250x420	2540



lyukbőség:  
4x4 mm/1,5x1,5 mm



639009

639016

639023



## SZŰRŐ, DUPLA HÁLÓ

- Fanyél.

- Erősített kialakítás.

kód	mm	HUF
639009	ø260x580	7500
639016	ø310x800	8780
639023	ø360x850	10300



lyukbőség:  
0,5x0,5 mm



638309

638507

638705

638903



## SZŰRŐ - FINOMHÁLÓS

- Drót nyéllel.

kód	mm	HUF
638309	ø100x255	2100
638507	ø145x340	3740
638705	ø210x450	6700
638903	ø250x455	9180



lyukbőség:  
1x1 mm



637104

637302

637500

637609



## SZŰRŐ

- Drót nyéllel.

kód	mm	HUF
637104	ø160x325	2200
637203	ø185x350	2500
637302	ø200x365	3000
637401	ø220x385	3580
637500	ø240x405	4300
637609	ø260x425	4780

## SZŰRŐK



### SZŰRŐEDÉNY PROFI TERMÉKCSALÁD

- Talppal és 2 szegecselt füllel

kód	mm	HUF
535523	ø415x(H)210	23800
535516	ø365x(H)185	19800
535509	ø325x(H)175	17400

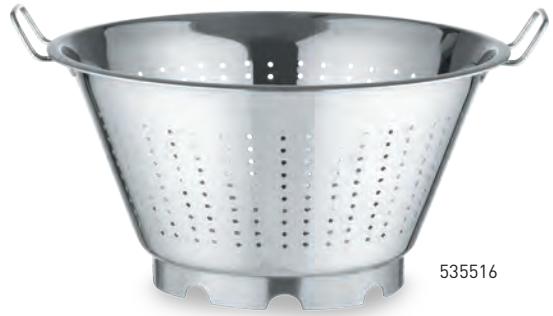

535516



535301

535103

535202

535424



535417

535400

### SZŰRŐEDÉNY KITCHEN TERMÉKCSALÁD

- Talppal és 2 füllel.



kód	mm	HUF
535103	ø240x(H)110	2200
535202	ø280x(H)135	3180
535301	ø340x(H)160	4300



535431

### SZŰRŐEDÉNY FINOMSZEMŰ

- Talppal és 2 füllel.

kód	mm	HUF
535431	ø180x(H)90	4780
535448	ø220x(H)110	6780
535455	ø260x(H)140	9000

### SZŰRŐEDÉNY FINOMSZEMŰ

- Talppal és 2 füllel.



kód	mm	HUF
535295	ø165x(H)65	2300
535400	ø225x(H)90	3580
535417	ø285x(H)100	6000
535424	ø315x(H)120	6380



535271

### SZŰRŐEDÉNY NÉGYZET ALAKÚ, FINOMSZEMŰ

- Négyzet alakú modellt, talppal és 2 füllel.



kód	mm	HUF
535271	240x169x(H)65	3900
535288	290x218x(H)80	4380

## SALÁTA CENTRIFUGA

- Ideális nagyobb mennyiségű zöldség és gyümölcs megszáritására.
- Könnyen kezelhető vízleeresztő tömlővel.
- A belső forgókosár kiemelhető.
- Franciaországban nem kapható.

kód	liter	mm	HUF
222553	12	ø335x(H)430	45000
222560	25	ø430x(H)530	59800





MÉRLEGEK



NEW



580011

**NAGY PONTOSSÁGÚ MÉRLEG 3000G. IDŐZÍTŐVEL**

- Súlya legfeljebb 3 000 gramm, 0,1 grammos lépésekkel, minimum 0,5 grammal.
- A méréseket nagy pontosságú feszültségmérő szenzor biztosítja.
- Olvassa fel grammban (g), fontban (lb) vagy unciában (oz).
- A mérleg teljesen fekete ABS-ből készült, és háttérvilágítású LCD-kijelzővel rendelkezik.
- Auto kikapcsolt állapotban, automatikus tara, túlterhelés és alacsony energiafogyasztás jelzéssel.
- Az időzítő legfeljebb 20 percig számolhat le vagy fel.
- 2 db AAA elemmel működik (nem tartozék).

kód	mm	HUF
580011	130x190x(H)25	7500



580226

**KONYHAI MÉRLEG**

- Maximális kapacitás: 5,000g, 1 grammos fokozatokkal, minimális súly: 5g.
- A teljes mérési felület 1 rozsdamentes acéllemez, beépített digitális kijelzővel.
- A precíz érzékelőnek köszönhetően pontos mérési eredményeket kaphatunk.
- Kijelzés grammban, kg-ban, unciában vagy fontban.
- Érintógombos vezérlés, on-off/lenullázó és mértékegység gombokkal.
- Automatikus lenullázással, túlterhelés és alacsony elemkapacitás jelzéssel.
- Automatikus kikapcsolás, 2 darab CR2032 lítium elemmel működik, elemet tartalmaz.

kód	max. kg	mm	HUF
580226	5	200x151x(H)11	10780



NEW



580028

**PRECÍZIÓS KONYHAI MÉRLEG 10 KG**

- Tömege 10 000 gramm, 1 gramm-os lépésekkel, minimum 3 grammal.
- A méréseket precíziós feszültségmérő szenzor biztosítja.
- Olvassa fel grammban (g), kilogrammban (kg), milliliterben (ml), fontban (lb) vagy unciában (oz).
- A ház fekete ABS-ből készül, szatén rozsdamentes acél platformmal.
- Könnyen tisztítható a fröccsenésálló házának köszönhetően.
- Tiszta, háttérvilágítású LCD kijelzővel.
- Auto kikapcsolt állapotban, automatikus tara, túlterhelés és alacsony energiafogyasztás jelzéssel.
- Beépített újratölthető lítium elem (450mAh) táplálja.
- USB-kábel a töltéshez.

kód	mm	HUF
580028	160x210x(H)30	8380



18/8

stainless steel

**KONYHAI MÉRLEG 15 KG**

- Maximális kapacitás: 15,000g, 1 grammos fokozatokkal, minimális súly: 2g.
- A teljes mérési felület 1 rozsdamentes acéllemez, HIPS műanyag ház beépített digitális kijelzővel.
- A precíz érzékelőnek köszönhetően pontos mérési eredményeket kaphatunk.
- Kijelzés grammban.
- Érintógombos vezérlés, on-off és lenullázó gombokkal.
- Automatikus lenullázással, túlterhelés és alacsony elemkapacitás jelzéssel.
- Automatikus kikapcsolás, 3 darab AAA elemmel működik (elemet nem tartalmaz).

kód	max. kg	mm	HUF
580233	15	266x269x(H)34	11980



580233



580301



S.S.

stainless steel

**NAGY DIGITÁLIS MÉRLEG**

- Maximum kapacitás 100kg (220 font)
- Fokozatok 50g (2oz)
- Kijelzés kg-ban vagy fontban
- Kiváló súlyérzékelő technológia pontos mérési eredményeket tesz lehetővé
- Rozsdamentes acél mérési felület
- Vezérlés külön digitális kijelzőn keresztül, 4 gombbal
- Energiaatakarékos LCD kijelző elemkapacitás jelzéssel 2 darab AAA elemmel működik, elemet tartalmaz.

kód	max. kg	mm	HUF
580301	100	300x255x(H)35	43900





# Hőmérők



	Infravörös hőmérő	Infravörös hőmérő szondával	Útésálló hőmérő szondával	Gyors reagálású hőmérő
Kód	271148	271254	271407	271230
Egység:	°C / °F	°C / °F	°C / °F	°C / °F
Reakcióidő	gyors	gyors	közepes	gyors
Min. hőmérséklet	-32°C	-60°C	-50°C	-50°C
Max. hőmérséklet	400°C	350°C	300°C	350°C
Pontosság	± 1,5°C	± 1,5°C	± 1°C	± 0,8°C
Fokbeosztás	0,1°C	0,2°C	0,1°C	0,1°C
Tartó funkció	✓		✓	✓
Szonda hossza		96 mm	213 mm	130 mm
Szonda anyaga		rozsdamentes acél	rozsdamentes acél	rozsdamentes acél
Sütőben történő használatra alkalmas				
Vízálló			splash proof	✓
Automatikus kikapcsolás	✓	✓	✓	✓
Elem mellékelve	✓	✓	✓	✓
További információk	Távolság-folt méretarány 12:1 Lézerpointer a mérési cél pontos meghatározásához.	Távolság-folt méretarány 8:1	Min. / Max. hőmérséklet funkció Asztali állvánnyal és védőtokkal	IP65 vízálló Szondafedéllel.







### Hőmérő összehajtható szondával

### Zsebhőmérő szondával

### Vízálló hőmérő

### Pirító-hőmérő/időzítő

271308

°C / °F

közepes

-50°C

300°C

± 1°C

0,1°C



110 mm

rozsdamentes acél

271209

°C / °F

közepes

-40°C

200°C

± 1°C

0,1°C



65 mm

rozsdamentes acél

271162

°C / °F

közepes

-50°C

300°C

± 1°C

0,1°C



120 mm

rozsdamentes acél

271346

°C

lassú

0°C

300°C

± 1°C

1°C



150 mm

rozsdamentes acél

csak szonda



Min. / Max. hőmérséklet funkció



Szondafedéllel.



Egy másodpercen belül méri a hőmérsékletet.



Időzítő funkcióval. Hőmérséklet-riasztási beállítással.



### Zsebhőmérő

### Steak-hőmérő

### Sütőhőmérő

### Hűtőgéphőmérő

### Hűtőgéphőmérő

### Hűtőgéphőmérő

### Hűtőgéphőmérő

### Tejhabosító hőmérő

Kód	271216	271339	271179	271186	271117	271124	271261	271247
Egység:	°C	°C	°C	°C	°C	°C	°C	°C
Reakcióidő	közepes	lassú	lassú	lassú	lassú	lassú	lassú	lassú
Min. hőmérséklet	0°C		50°C	-50°C	-40°C	-50°C	-40°C	-10°C
Max. hőmérséklet	100°C		300°C	25°C	40°C	50°C	0°C	110°C
Fokbeosztás	1°C		10°C	10°C	1°C	1°C	1°C	1°C
Szonda hossza	127 mm	50 mm						140 mm
Szonda anyaga	rozsdamentes acél	rozsdamentes acél						rozsdamentes acél

Sütőben történő használatra alkalmas



További információk

Szondafedél

„Angolosan”  
- „közepesen”  
- „jól átsütve”  
jelzés.

Speciális horoggal és támasszal

Speciális horoggal és támasszal

Belógató horoggal felszerelve

Belógató horoggal felszerelve

Belógató horoggal felszerelve

Csipeszrel a hőmérő tejeskannához történő rögzítéséhez



271148

**INFRAVÖRÖS HŐMÉRŐ**

- Lézeres mutató a pontos méréshez.
- Mérési tartomány -32°C-tól 400°C-ig.
- Fokozatok: 0,1°C, pontosság: ±1,5°C/±1,5%.
- Távolság spot arány: 12:1.
- LOCK funkció a folyamatos hőmérséklet monitorozáshoz.
- Automatikusan kikapcsol.
- Elemet tartalmaz.



271254

**INFRAVÖRÖS HŐMÉRŐ SZONDÁVAL HACCP**

- Hőmérséklet leolvasása infravörös vagy összecukható szondával.
- HACCP ellenőrzőfények azonnal felismerik a biztonságos hőmérséklet intervallumot.
- 96 mm-es összecukható rozsdamentes acél szondával.
- Mérési tartomány -60°C-tól 350°C-ig.
- Fokozatok: 0,2°C.
- Infravörös pontosság: -60/65°C ±1°C, 65/350°C ±1.5%.
- Szonda pontossága: -60/-5°C ±1°C, -5/65°C ±0.5°C, 65/350°C ±1%.
- Távolság spot arány (D:S) 8:1.
- 15 másodperc után automatikusan kikapcsol.
- Elem 2xAAA elemet tartalmaz.



271407

**ÜTÉSÁLLÓ HŐMÉRŐ SZONDÁVAL**

- Fröccsenés álló.
- Hőmérséklet tartomány -50°C-tól 300°C-ig.
- Mérés mértékegysége: °C vagy °F.
- Fokozatok: 0,1°C, pontosság: 1°C, -30°C és 150°C között.
- LOCK funkció a folyamatos hőmérséklet monitorozáshoz.
- Min/max hőmérséklet funkció.
- 213 mm-es eltávolítható rozsdamentes acél szonda.
- Automatikusan kikapcsol.
- Asztali állvánnyal, védőtokkal.
- Elemet tartalmaz.

kód	sor	mm	HUF
271148	-32/400°C	37x70x(H)150	23000

kód	sor	mm	HUF
271254	-60/350°C	39x53x(H)158	37000

kód	sor	mm	HUF
271407	-50/300°C	195x85x(H)45	31800



271230



Gyors és pontos hőmérsékletmérést tesz lehetővé

**GYORSHŐMÉRŐ**

- Gyors és pontos hőmérséklet mérés IP65 vízállóság.
- Mérési tartomány -50°C-tól 350°C-ig, mérés mértékegysége: °C vagy °F.
- Fokozatok: 0,1°C, pontosság: ±0,8%/0,8°C.
- HOLD funkció - megőrzi az aktuális hőmérsékletet.
- 130 mm-es rozsdamentes acél szonda.
- Automatikusan kikapcsol.
- Védőtokkal együtt.
- Elemet tartalmaz.

kód	sor	mm	HUF
271230	-50/350°C	204x42x(H)20	23000



271308

**HŐMÉRŐ ÖSSZECUKHATÓ SZONDÁVAL**

- Hőmérséklet tartomány -50°C-tól 300°C-ig.
- Mérés mértékegysége: °C vagy °F.
- Fokozatok: 0,1°C, pontosság: 1°C, 0°C és 100°C között.
- LOCK funkció a folyamatos hőmérséklet monitorozáshoz.
- Min/max hőmérséklet funkció.
- 110 mm-es összecukható rozsdamentes acél szonda.
- 60 perc után automatikusan kikapcsol.
- Elemet tartalmaz.

kód	sor	mm	HUF
271308	-50/300°C	160x40x(H)25	9980





271209

**KOMPAKT HŐMÉRŐ SZONDÁVAL**

- Hőmérséklet tartomány -40°C-tól 200°C-ig.
- Mérés mértékegysége: °C vagy °F.
- Fokozatok: 0,1°C.
- Pontosság: ± 2°C.
- HOLD funkció - megőrzi az aktuális hőmérsékletet.
- 65 mm-es rozsdamentes acél szonda.
- Automatikusan kikapcsol.
- Védőtokkal együtt.
- Elemet tartalmaz.

kód	sor	mm	HUF
271209	-40/200°C	150x20x(H)15	6380



271162

**VÍZÁLLÓ HŐMÉRŐ**

- Vízálló.
- Hőmérséklet tartomány -50°C-tól 300°C-ig.
- Fokozatok: 0,1°C, -19,9°C és 199,9°C között, egyéb tartományokban 1°C.
- Pontosság: 1°C, -20°C és 100°C között, egyéb tartományokban ± 2°C.
- LOCK funkció - a folyamatos hőmérséklet monitorozáshoz.
- 120 mm-es rozsdamentes acél szonda.
- Egy másodperc alatt mér.
- Tokkal és ergonomikus fogóval.
- 10 perc után automatikusan kikapcsol.
- Elemet tartalmaz.

kód	sor	mm	HUF
271162	-50/300°C	290x48x(H)40	6100



271346

**HŐMÉRŐ/IDŐZÍTŐ SÜTÉSHEZ**

- Időzítő funkcióval.
- Hőmérséklet tartomány -50°C-tól 250°C-ig.
- Mérés mértékegysége: °C vagy °F.
- Fokozatok: 1°C.
- LOCK funkció - a folyamatos hőmérséklet monitorozáshoz.
- Min/max hőmérséklet funkció.
- Hőmérséklet riasztás beállítás.
- 150 mm-es rozsdamentes acél szonda, sütőben használható (hőálló).
- Elemet tartalmaz.

kód	sor	mm	HUF
271346	-50/250°C	65x70x(H)17	5500



271216

**ANALÓG MAGHŐMÉRŐ**

- Hőmérséklet tartomány: 0°C-tól 100°C-ig.
- Fokozatok: 1°C.
- 127 mm-es rozsdamentes acél szonda.
- Védőtok csipetével.
- Könnyen leolvasható.

kód	sor	mm	HUF
271216	0/100°C	ø44.5x(H)140	1900



271179

**SÜTŐHŐMÉRŐ**

- Hőmérséklet tartomány 50°C-tól 300°C-ig.
- Fokozatok: 10°C.
- Rozsdamentes acél ház sajátos akasztóval és állvánnyal.
- Könnyen leolvasható.

kód	sor	mm	HUF
271179	50/300°C	60x40x(H)70	1980



271339

**STEAK HŐMÉRŐ - 4 DB**

- Jelzi a véres, közepesen átsült, jól átsült fokozatokat.
- 50 mm-es rozsdamentes acél szonda.
- Sütőben használható.

kód	csomagolva	mm	HUF
271339	4	ø25x(H)70	3300



271186

**HŰTŐHŐMÉRŐ**

- Hőmérséklet tartomány -50°C-tól +25°C-ig.
- Fokozatok: 2,5°C.
- Rozsdamentes acél ház sajátos akasztóval és állvánnyal.
- Könnyen leolvasható.

kód	sor	mm	HUF
271186	-50/25°C	60x40x(H)70	1980



271117

**HŰTŐHŐMÉRŐ**

- Kampóval.
- Hőmérséklet tartomány: -40°C-tól 40°C-ig.
- Fokozatok: 1°C.

kód	sor	mm	HUF
271117	-40/40°C	150x23x(H)9	780



271124

**HŰTŐHŐMÉRŐ**

- Kampóval.
- Mérési tartomány -50°C-tól 50°C-ig.
- Fokozatok: 0,1°C.
- Könnyen leolvasható.

kód	sor	mm	HUF
271124	-50/50°C	ø72x(H)21	1180



271261

**HŰTŐHŐMÉRŐ**

- Függőleges modell, akasztókkal.
- Hőmérséklet tartomány: -40°C-tól 20°C-ig.
- Fokozatok: 1°C.

kód	sor	mm	HUF
271261	-40/20°C	123x30x(H)19	1400



271247

**TEJHAB HŐMÉRŐ**

- Csipetővel a tejhabosítóhoz rögzíthető.
- A zöld jel mutatja a tejhab ideális hőmérsékletét cappuccinóhoz, stb.
- Hőmérséklet tartomány: -10°C-tól 110°C-ig.
- Fokozatok: 1°C.
- Rozsdamentes acél szonda védőtokkal.
- Könnyen leolvasható.

kód	sor	mm	HUF
271247	-10/110°C	ø44x(H)140	1800



271155



Csipetővel



582022

Talppal és mágnessel.

**DIGITÁLIS KONYHAI IDŐZÍTŐ**

- Lábbal és mágnessel.
- Visszaszámlálás 99 perc 59 mp-től

kód	mm	HUF
582022	65x70x(H)17	3180



582015

**ANALÓG KONYHAI IDŐZÍTŐ**

- Maximum 60 perc.
- 1 perces állítási pontosság.
- Mágneses hátoldal.
- Piros jelzés mutatja a fennmaradó időt.
- Távolról is jól látható.

kód	mm	HUF
582015	ø80x(H)30	3980



Mágneses

**DIGITÁLIS KONYHAI IDŐZÍTŐ**

- Mágneses csipesszel, visszaszámlálás 99 perc 59 mp-től.
- Elemet tartalmaz.



kód	mm	HUF
271155	67x20x(H)67	2380



551813

Három különböző fejjel (4, 5 és 6 mm)



18/8  
stainless steel

### FONDANT TÖLCSÉR KITCHEN TERMÉKCSALÁD

- ergonomikus fogantyúval, zárószelvény biztosítja a szívárgásmentes záródást.
- Három különböző fejjel (4, 5 és 6 mm átmérőjű).
- Különböző állagú szószok adagolására, valamint ételek és édességek díszítésére tervezve.
- Drót állvánnyal.

kód	liter	mm	HUF
551813	1.5	270x195x(H)270	19980



Ergonomikus fogantyú ABS



Nézd meg a videót

551806

Három különböző fejjel (2, 4 és 6 mm)



ABS plastic S.S. stainless steel

### FONDANT TÖLCSÉR PROFI TERMÉKCSALÁD

- Ergonomikus fogantyú ABS.
- Zárószelvény biztosítja a szívárgásmentes záródást.
- Három különböző fejjel (ø 4, 5 és 6 mm átmérőjű).
- Drót állvány és csepegő tálca.
- Különböző állagú szószok adagolására, valamint ételek és édességek díszítésére tervezve.

kód	liter	mm	HUF
551806	1.5	ø212x(H)315	27000



## ADAGOLÓ FLAKONOK

- Poliétilén flakon, polipropilén kupak.
- A kupak frissen tartja a szószt és gondoskodik a megfelelő higiénéről.



558003



558010



558027



557808



557815



557822



557907



557914



557921

## ADAGOLÓ FLAKONOK

kód	csomagolva	szín	liter	mm	HUF
558003	1	Citromsárga	0.2	ø50x(H)185	420
558010	1	Piros	0.2	ø50x(H)185	420
558027	1	Átlátszó	0.2	ø50x(H)185	420
557808	1	Citromsárga	0.35	ø55x(H)205	540
557815	1	Piros	0.35	ø55x(H)205	540
557822	1	Átlátszó	0.35	ø55x(H)205	540
557907	1	Citromsárga	0.7	ø70x(H)240	740
557914	1	Piros	0.7	ø70x(H)240	740
557921	1	Átlátszó	0.7	ø70x(H)240	740

## ADAGOLÓ FLAKON KÉSZLET - 3 DB

kód	csomagolva	szín	liter	mm	HUF
558058	3	Átlátszó	0.2	ø50x(H)185	1400
557853	3	Átlátszó	0.35	ø55x(H)205	1900
557952	3	Átlátszó	0.7	ø70x(H)240	2600

NEW



203521

203538

203545



## SZÓSZADAGOLÓ SZIVATTYÚVAL

- Szivattyúadagoló különböző típusú szószekhoz.
- Harapnivalókban, svédasztalos étteremekben, étteremekben és vendéglátóipari rendezvényeken való használatra.
- ABS-ház, kivethető szósztartály, teljesen BPA-mentes - nem befolyásolja a tartalom ízét és szagát.
- A szósztartály mérőskálával, fedéllel és eltávolítható szivattyúval rendelkezik, amelyek mindegyike polipropilénből készült.
- A szivattyú zárral van ellátva, hogy megakadályozza a véletlen adagolást szállítás közben.
- Kapacitás: 2,5 l.
- Adagolás: 20 ml.
- Hőmérséklet-ellenállás -40 °C és +70 °C között.
- Könnyen szétszerelhető és egymásra rakható.
- Vörös, sárga és fehér színben kapható.

kód	szín	liter	mm	HUF
203545	Fehér	2.5	230x210x(H)250	8780
203521	Piros	2.5	230x210x(H)250	8780
203538	Citromsárga	2.5	230x210x(H)250	8780



design by  
Robert Bronwasser

PE  
polyethilén

NEW

558096

### NEM CSÖPÖGŐ SZÓSZ ADAGOLÓ ÜVEG

- Tervezte Robert Bronwasser.
- Átlátszó üveg speciálisan tervezett adagoló kupakkal.
- Az üveget felfelé lefelé lehet elhelyezni, amely biztosítja, hogy mindig használatra kész legyen.
- A speciális kialakítás megakadályozza a szivárgást, ha fejjel lefelé helyezzük.

kód	liter	mm	HUF
558096	0.23	ø50x(H)160	700



Cseppmentes hegy



630648

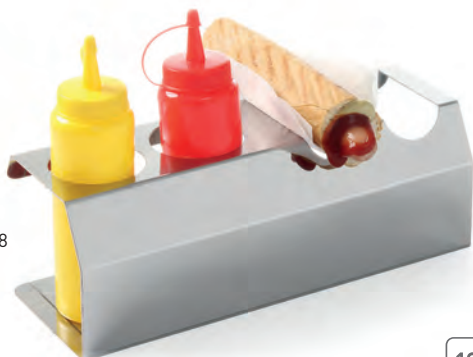

### HOT DOG TARTÓ ÁLLVÁNY

- Minőségi fényezés 2 rés adagoló flakonoknak és 2 rés hot dog-nak.
- Hendi adagoló flakonokkal kompatibilis (70 cl).

18/0

stainless steel

kód	mm	HUF
630648	260x110x(H)118	6380

557976



### ADAGOLÓ FLAKON ÁLLVÁNY

- Minőségi fényezés 3 lyukkal.
- Hendi adagoló flakonokkal kompatibilis.

18/0

stainless steel

kód	-	mm	HUF
557969	3 lyuk ø 50 mm	209x80x(H)78	4780
557976	3 lyuk ø 50 mm	229x90x(H)78	5180
557983	3 lyuk ø 70 mm	274x102x(H)98	5980



429457



429440



### TACO ÁLLVÁNY

kód	-	mm	HUF
429440	2 rés	135x115x(H)50	2780
429457	4 rés	225x115x(H)50	4100

S.S.  
stainless steel



**NEW**



**DOHÁNYZÓ PISZTOLY - 3 SEBESSÉGES FÜSTÖNTŐ**

- A dohányzás nagyon ízletes adalék a hús-, hal- és zöldségelekhez, de wow-faktort is eredményezhet a tálalás során.
- A hideg füst gyengéd a finom gyümölcsök és zöldségek számára, a füst anélkül, hogy megváltoztatná az állagát vagy a hőmérsékletét.
- Egy gombnyomással a dohányzó pisztoly 3 sebességgel rendelkezik, és a ventilátor akár meg is fordítható a levegő beszívása érdekében.
- Az alumínium ventilátorkamra hűtőbordaként működik, hűtve a füstöt, mielőtt kilökné.
- A dohányzás előtt a fa nem igényel előzetes áztatást.
- Teával vagy fűszerekkel is használható.
- Kivehető dohányzó kamra beépített hálószűrővel.
- Rugalmas szilikon tömlő (50 cm hosszú) a füst könnyű visszazárására az újracukható tasakokba és tartályokba
- Könnyű, kényelmes fogantyúval, így egy kézzel könnyen használható.
- 1000 mAh újratölthető lítium akkumulátorral működik.
- Nagyon komplett, 3 tartalék szűrőhálóval, csipesszel és USB töltőkábellel rendelkezik.
- Dohányzásra szánt fa vagy gyógynövények nem tartoznak ide.



199640

kód	mm	HUF
199640	215x70x(H)160	29000







199992



### KÉZI FÜSTÖLŐ

- Alumínium testtel, mely hűtőbordaként viselkedik, lehűti a füstöt mielőtt kibocsátja.
- Használatához finom szemcsés fűrészpor szükséges, előnedvesítés nélkül.
- Teával vagy fűszerekkel is használható.
- Kivehető, szűrővel ellátott füstölőkamra.
- 30 cm hosszú rugalmas gumitómlővel könnyedén bevezetheti a füstöt újra zárható zacskóba vagy búra alá.
- Kompakt méretének és kis súlyának köszönhetően egy kézzel

is használható.

- Kíméletesen bánik a kényes gyümölcsökkel és zöldségekkel, megőrzi textúrájukat és hőmérsékletüket.
- 2 darab AA elemmel működik, elemet nem tartalmaz.
- Faforgácsot, illetve gyógynövényeket a füstöléshez nem tartalmaz.

kód	mm	HUF
199992	90x54x(H)122	9980



### ÜVEGBÚRA SZELLŐZŐVEL

- Boroszilikát üvegből, szilikon szellőzőnyílással, melybe a kézi füstölő csövét illeszthetjük.
- A kézi füstölővel kombinálva kiválóan használható, látványos tálalást tesz lehetővé.

kód		mm	HUF
199664	Tányérfedő kupola	ø260x(H)174	31800
199657	Koktél kupola	ø130x(H)282	13000



199978

### ÜVEGBÚRA

- A kézi füstölővel kombinálva kiválóan használható, látványos tálalást tesz lehetővé.

kód	mm	HUF
199978	ø245x(H)150	6780



198124

### GÁZGYÚJTÓ - 2 DB

- Újratölthető
- Üresen szállítva

kód	csomagolva	mm	HUF
198124	2	(L)230	3180



bükkfa  
199671



égerfa GOLD  
199688



tölgyfa  
199695



cseresznyefa  
199701



almafa  
199718



szilvafa  
199725



juharfa  
199732



sárgabarackfa  
199749



éger és bükk füstölőfa  
SPECIAL  
199763



199787

### ÍZESÍTETT FAFORGÁCS

- Meleg füstöléshez füstölő szekrényben vagy füstölő sütőben.

kód		liter	HUF
199671	bükkfa	1	1180
199732	juharfa	1	1180
199688	égerfa GOLD	1	1180
199695	tölgyfa	1	1180
199701	cseresznyefa	1	1180
199718	almafa	1	1180
199725	szilvafa	1	1180
199749	sárgabarackfa	1	1180
199763	éger és bükk füstölőfa SPECIAL	1	1180

### PORFÜSTÖLŐ

- Nagyon finom, aromás tölgyforgács.

- Hidegfüstös infúziós/füstszőró pisztolyokkal való használatra.

kód	súly [kg]	HUF
199787	0.45	2600

**NEW**

199268

**NEW****NEW**

199336

**PORFÜSTÖLŐ**

- Profesionális vendéglátóipari létesítményekben való használatra.
- Tökéletes a hideg dohányzáshoz, bármilyen ételhez és italhoz, egyedülálló füstös aromát biztosít.

kód	-	súly (kg)	HUF
199183	bükk	0.45	2600
199190	olajfa	0.45	2600
199268	konyak	0.45	2600
199213	citrusformák	0.45	2600
199220	mandula	0.45	2600
199237	őszibarack	0.45	2600
199244	vörösbor	0.45	2600
199251	whisky	0.45	2600

**DOHÁNYZÁS PORVÁLASZTÉK - 9 ÍZBŐL ÁLLÓ KÉSZLET**

- Hidegfüstös infúziós/füstszőró pisztolyokkal való használatra.
- 9 különböző típusú, nagyon finom, aromás forgácsot tartalmazó termék.
- Ízek ebben a szettben: mandula, Beech, citrus, kongnakó, tölgy, olíva, barack, vörösbor és whisky.

kód	súly (kg)	HUF
199794	1.35	15980

**KICSI A DOHÁNYZÁSI FORGÁCS**

- Számos alkalmazási terület professzionális vendéglátóipari létesítményekben.
- A forgácsot természetes fából készítik, a legjobb európai és amerikai borászatból.
- Egyedi aromák.

kód	-	súly (kg)	HUF
199336	vörösbor	0.7	4380
199343	whisky	0.7	4380
199275	bükk	0.7	4380
199350	konyak	0.7	4380
199282	tölgy	0.7	4380
199299	olajfa	0.7	4380
199305	citrusformák	0.7	4380
199312	mandula	0.7	4380
199329	őszibarack	0.7	4380

**NEW****DOHÁNYZÁSI FORGÁCS**

- Számos alkalmazási terület professzionális vendéglátóipari létesítményekben.
- A forgácsot természetes fából készítik, a legjobb európai és amerikai borászatból.
- Egyedi aromák.
- A forgácsot közvetlenül a szénre, a dohányzási tálcára vagy a dohányzási csőre lehet helyezni.



199404

kód	-	súly (kg)	HUF
199398	citrusformák	0.7	4200
199404	mandula	0.7	4200
199411	őszibarack	0.7	4200
199428	vörösbor	0.7	4200
199435	whisky	0.7	4200
199367	bükk	0.7	4200
199442	konyak	0.7	4200
199374	tölgy	0.7	4200
199381	olajfa	0.7	4200

**NEW****NAGY DARABOK**

- Dedikált közepes és magas hőmérsékletű megmunkálás
- Ideális pizzasütőkhöz, kültéri sütőkhöz és grill sütőkhöz - közvetlenül a szénhez
- Egyedi aromák
- Erősítse meg kedvenc étel ízt
- Természetes fa hordókból az európai és amerikai borászatból



199473

kód	-	súly (kg)	HUF
199534	konyak	3	9000
199459	bükk	3	9000
199473	olajfa	3	9000
199480	citrusformák	3	9000
199497	mandula	3	9000
199503	őszibarack	3	9000
199510	vörösbor	3	9000
199527	whisky	3	9000
199466	tölgy	3	9000

**SZÉNFEKETE MARABU**

- Profesionális vendéglátóipari létesítményekben való használatra.
- Hús, hal, tenger gyümölcsei, zöldségek és előételek grillzéséhez.
- Keményfa karbonizációjával készül 400 és 700 °C közötti hőmérsékleten, levegő nélkül.
- Az invazív marabou üzemből készült, amely Kubában nő - tökéletes alapanyag a környezet- és társadalmi szempontból felelős termeléshez. 100% természetes.
- Égés közben füstös aromát bocsát ki, amely egyedi ízt kölcsönöz az ételnek.
- Magas kalóriatartalom, alacsony szikraszint.
- Kétszer annyi égési idő a gyakran használt lágy szénfajtákhoz képest.



199541

**NEW**

kód	súly (kg)	HUF
199541	10	10380



## TEJSZÍNHA SZIFON



588017



588024



Nézd meg a videót



### HABSZIFON PROFI TERMÉKCSALÁD

- Könnyedén készíthetünk vele ízletes tejszínhabot, habkrémet, desszerteket, hideg tejhabot és szószokat.
- Tökéletes cappuccino, kávéitalok, tejturmixok és fagyaltok díszítéséhez 70°C-ig meleg krémet és szószokat is adagol.
- Hűtőszekrényben tárolva 14 napig frissen tart 3 rozsdamentes acél fejjel és egy tisztítókefével.
- Habpatronnal működik (N<sub>2</sub>O), habpatront nem tartalmaz.

kód	liter	mm	HUF
588017	0.5	ø85x(H)235	27000
588024	1	ø98x(H)330	31400



589205

### PÓTALKATRÉSZ KÉSZLET

kód		mm	HUF
589205	Profi Terméksalád	120x30x(H)240	5900



tejszínhez folyadékokhoz dekoráláshoz dekoráláshoz

### DEKORÁLÓ ÉS INJEKCIÓ FEJEK

- Dekoráláshoz, töltéshez, marináláshoz ideális.
- 4 darab rozsdamentes acélfej készlet:
  - 1 db hosszú 3 mm átmérőjű fejjel
  - 1 db hosszú 5 mm átmérőjű fejjel
  - 1 db rövid 3 mm átmérőjű fejjel
  - 1 db rövid 5 mm átmérőjű fejjel.
- Csak a Hendi Profi Terméksalád Habszifonjaihoz használható.

kód	HUF
589106	5900



588376

588369

588031

### HABSZIFON KITCHEN TERMÉKCSALÁD

- Alumínium fejjel és fehér bevonatú alumínium flakonnal.
- 3 különböző fejjel, patronartartóval és tisztítókefével.
- Forró szószerkehez nem használható.
- Habpatronnal működik (N<sub>2</sub>O), habpatront nem tartalmaz.

kód	liter	mm	HUF
588031	0.25	ø80x(H)200	11580
588369	0.5	ø80x(H)260	12380
588376	0.95	ø95x(H)320	13980

### PÓTALKATRÉSZ KÉSZLET

kód	-	mm	HUF
589007	Kitchen Termékcsalád	120x30x(H)240	3900



589007



### HABSZIFON KITCHEN TERMÉKCSALÁD FEKETE

- Matt fekete bevonatú alumínium flakon és fej.
- 3 különböző fejjel, patronartartóval és tisztítókefével.
- Forró szószerkehez nem használható.
- Habpatronnal működik (N<sub>2</sub>O), habpatront nem tartalmaz.

kód	liter	mm	HUF
588420	0.5	ø80x(H)260	12780



588420



UNIVERZÁLIS  
MINDEN  
TEJSZÍNHAZ  
KÉSZÍTŐHÖZ  
HASZNÁLHATÓ

588208



588215



586907



### HABPATRON

- Univerzális, kompatibilis a „Liss”, „Kidde”, „Kaiser”, „ISI”, stb. termékekkel
- N<sub>2</sub>O
- Gyártástól számítva 5 éven belül javasolt felhasználni.

kód	csomagolva	HUF
588208	10	1860
588215	24	4200
586907	50	8200



755808

755815

755822

755839

18/10  
stainless steel**FAGYLALT ADAGOLÓ LAPÁT TRITAN NYÉLLEL**

kód	szín	mm	HUF
755808	 Kék	(L)260	2500
755815	 Piros	(L)260	2500
755822	 Citromsárga	(L)260	2500
755839	 Lila	(L)260	2500



755556



755686



755655

**stöckel****FAGYLALT ADAGOLÓ KANÁL STÖCKEL**

kód	-	mm	HUF
755556	1/20	ø56x120	13000
755563	1/24	ø51x120	13000
755570	1/30	ø49x120	13000

**FAGYLALT ADAGOLÓ KANÁL STÖCKEL**

- Kerámia bevonattal és extra hosszú nyéllel

kód	-	mm	HUF
755686	1/20	ø56x170	22500
755693	1/30	ø49x170	22500

**FAGYLALT ADAGOLÓ KANÁL STÖCKEL**

- Extra hosszú nyéllel

kód	-	mm	HUF
755655	1/20	ø56x170	17400
755679	1/30	ø49x170	17400



759301

**FAGYLALT ADAGOLÓ KANÁL KITCHEN TERMÉKCSALÁD**

- Extra hosszú nyéllel Olajos, emiatt a fagyalt könnyebben lecsúszik róla

kód	-	mm	HUF
759301	1/20	ø56x225	6780



755730

**FAGYLALT TÖLCSÉR ÁLLVÁNY**

- 3 tölcsér számára

kód	mm	HUF
755730	200x95x(H)85	4200



### FAGYLALT KANÁL PROFI TERMÉKCSALÁD

kód	-	mm	HUF
759233	1/24	ø51	12380
759240	1/30	ø49	12380
759257	1/36	ø46	12380
759264	1/40	ø44	12380



759233

759240



759264

### FAGYLALT KANÁL KITCHEN TERMÉKCSALÁD

kód	-	mm	HUF
572016	1/10	ø70	5140
572115	1/12	ø66	5140
572214	1/16	ø59	5140
572313	1/20	ø56	5140
572412	1/24	ø53	5140
572511	1/30	ø50	5140
572610	1/36	ø48	5140
572719	1/40	ø44	5140

572016

572719

572313



**stöckel**

### FAGYLALT KANÁL STÖCKEL

kód	-	mm	HUF
755006	1/4	ø100	17400
755013	1/8	ø80	17400
755020	1/10	ø70	17400
755037	1/12	ø67	15980
755044	1/16	ø59	15980
755051	1/20	ø56	15980
755068	1/24	ø51	15980
755075	1/30	ø49	15980
755082	1/36	ø47	15980
755099	1/40	ø45	15980
755105	1/50	ø43	15980
755112	1/60	ø40	15980
755143	1/100	ø30	15980



755143

755037

755006

755075





Az adag könnyebb azonosítása



### FAGYLALT KANÁL STÖCKEL

- Üvegszállal megerősített nylon nyél Az adagok könnyebben megállapíthatók

kód	-	mm	HUF
755334	1/12	ø67	15800
755341	1/16	ø59	15800
755358	1/20	ø56	15800
755365	1/24	ø51	15800
755372	1/30	ø49	15800
755389	1/36	ø47	15800
755396	1/40	ø45	15800



### FAGYLALT KANÁL STÖCKEL - OVÁLIS

kód	-	mm	HUF
755259	1/20	70x52	18100
755273	1/30	62x43	18100



### FAGYLALT KANÁLALÁTÉT

- Megkönnyíti a fagylaltkanál és más kisméretű fagylaltkiegészítők gyors és alapos mosását.
- Alacsony vízfogyasztás mellett teszi lehetővé a tisztítást.
- Nagyon könnyen használható és tisztítható.
- A 802014 cikkszámú falra vagy hűtött kijelzőpultokra és ételmiszeripari berendezésekre szerelhető.
- 3/8"-os vízellátó vezeték, 3/4"-os vízelvezető vezeték.
- Rozsdamentes acélból készült AISI 304.

kód	mm	HUF
802007	270x111x(H)115	21000



### SZERELŐKONZOL A KANÁLALÁTÉTHEZ

- Rögzítse biztonságosan a HENDI 802007-es kanálalátétet ezzel a rögzítőkonzollal.
- Szerelőfuratok: ø4,5 mm.
- Szerelőfuratok száma: 2 x 2.
- Acél vastagsága: 0,8 mm.

kód	mm	HUF
802014	302x115x(H)122	7980





### FAGYLALTGÉP

- Fagylalt, sörbet és fagyasztott joghurt készítéséhez ideális, 90 perc alatt 2 literes fagylalt edény rozsdamentes acélból.
- Léghűtéses kompresszor hőmérséklet tartománya: -10°C-tól 35°C-ig.
- 2 órás meghosszabbított hűtő funkcióval, hogy a kész termék állaga megmaradjon.
- Nem szükséges a hozzávalókat előre lehűteni.
- Nagy, fekete, kivilágított kijelző mutatja a munkaidőt, a hőmérsékletet és a keverőgép mozgását.
- Könnyen betehető polipropilén keverőlapát
- Átlátszó polikarbonát tető, biztonságos Twist-Lock zárrendszerrel.
- Mérőkanállal és kanállal együtt.
- Hűtőközeg: R600a.

kód	V	W	mm	HUF
274231	230	180	272x315x(H)362	177000

Mérőkanállal  
és kanállal együtt

274231



### PULTRA HELYZHETŐ MÉLYHŰTŐ VITRIN 77L

- Kiváló minőségű rozsdamentes acél ház, háromszoros üvegezéssel, könnyen nyitható fedél.
- Kényszerléghűtéses, önkioltó rendszerrel, a kompresszor a kamra mellett helyezkedik el.
- 8x GN 1/6 GN konténerekhez vagy 4x GN 1/3 konténerekhez illeszkedik, illeszkedjen 150 mm magas tartályokhoz; A GN nem tartalmazza.

- 4 darab állítható, rozsdamentes acéltalppal.
- Digitális hőmérsékletszabályozó és kijelző.
- Hűtőközeg: R290.
- Klímaosztály: 4
- Energiaosztály: E (A-G).

kód	sor	V	W	mm	HUF
233689	-24/-20°C	230	220	805x666x(H)305	420000

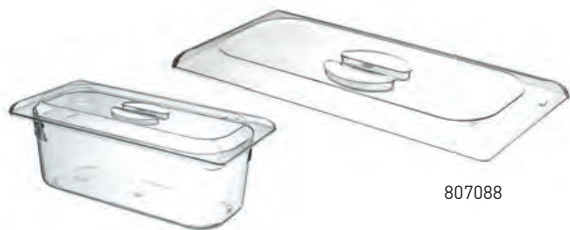

807088



## FAGYLALT EDÉNY FEDŐ POLIKARBONÁT

- Polikarbonát fagyalt edényekkel kompatibilis.

kód	mm	HUF
807088	360x165	2200
807095	360x250	3000

807026

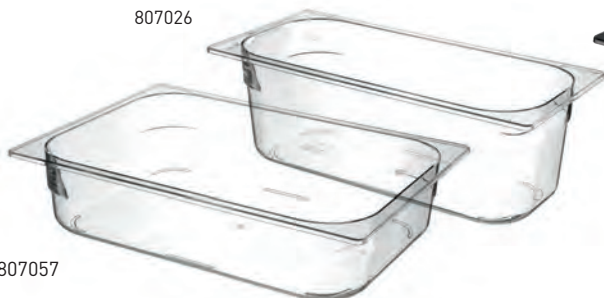

807057



807071

807033



## FAGYLALT EDÉNY POLIKARBONÁT

kód	szín	liter	mm	HUF
807026	<input type="checkbox"/> Átlátszó	5	360x165x(H)120	3580
807033	<input checked="" type="checkbox"/> Fekete	5	360x165x(H)120	3980
807071	<input type="checkbox"/> Fekete	5	360x250x(H)80	4200
807057	<input checked="" type="checkbox"/> Átlátszó	5	360x250x(H)80	3980



802021

802038

802045

802052



## FAGYLALT EDÉNY PROFI TERMÉKCSALÁD

- A legkiválóbb professzionális minőség.
- 0,8 mm vastag.
- Stabil kialakítás.
- Sima perem, könnyen tisztítható.
- Fagyasztoóban használható.

kód	liter	mm	HUF
802045	3.6	360x165x(H)80	8600
802038	5	360x165x(H)120	9000
802021	6.5	360x165x(H)150	11580
802052	5	360x250x(H)80	8200

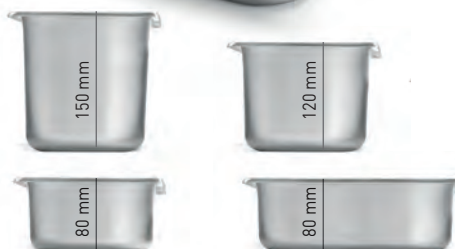

## FAGYLALT EDÉNY KITCHEN TERMÉKCSALÁD

- Stabil kialakítás
- Sima perem, könnyen tisztítható
- Fagyasztoóban használható

kód	liter	mm	HUF
807019	5	360x165x(H)120	5180



807019



Erős és tartós

Nem mérgező

Szagtalan

Meleg és hideg tömegekhez



557105

### HABZSÁK - 100 DB

- Egyszer használatos.
- Hideg és meleg alapanyagokhoz is használható.
- HACCP követelményeknek megfelel.
- Anyagvastagság 80 mikrométer.
- 100 darabos tekercs.



kód	mm	HUF
557112	445x220	5900
557105	530x285	7900



557303



### HABZSÁK CSÚSZÁSMENTES - 100 DB

- Biológiailag lebomló egyszer használatos zsákok.
- Hideg és meleg alapanyagokhoz is használható.
- HACCP követelményeknek megfelel.
- Anyagvastagság 80 mikrométer.
- 100 darabos tekercs.



kód	mm	HUF
557303	515x280	7580

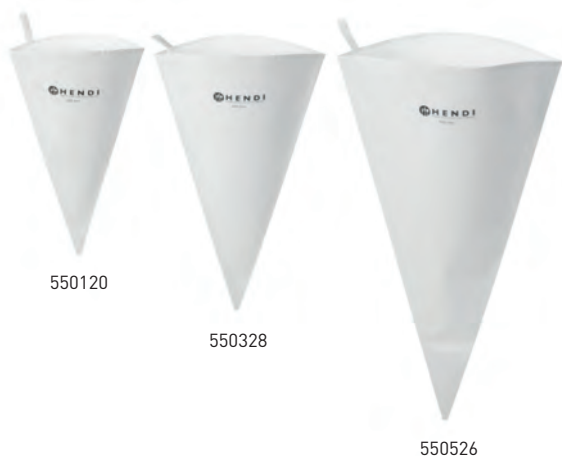

550120

550328

550526



550106

550304

550502

### HABZSÁK - 2 DB

- Pamut, belül poliuretán bevonattal.
- Akasztóval.
- Forró vízben is tisztítható.

kód	csomagolva	mm	HUF
550120	2	(L)300	2600
550229	2	(L)350	3000
550328	2	(L)400	3800
550427	2	(L)450	4380
550526	2	(L)500	5180

### HABZSÁK - 100 DB

- Varrás nélküli super nylon-ból.
- Masszív kialakítás, akasztóval.
- Forró vízben is tisztítható.

kód	csomagolva	mm	HUF
550106	100	(L)300	2100
550205	100	(L)350	2300
550304	100	(L)400	2420
550403	100	(L)450	2900
550502	100	(L)500	3300



550113



### HABZSÁKTARTÓ FALI ÁLLVÁNY

- 4 habzsák akasztóval, 31 díszítő cső akasztóval,
- 7 kampóval, melyekre spatulák és hasonló eszközök akaszthatók és egy kis polccal az apró kiegészítők számára.

kód	mm	HUF
550113	500x360x(H)560	27000



551202



### DÍSZÍTŐ CSŐ KÉSZLET VIRÁG & SZIROM

- A készlet 5 díszítő csövet tartalmaz:
  - 2 db zárt csillagforma
  - 1 db sűrű nyitott csillagforma
  - 1 db francia csillagforma
  - 1 db V-alakú forma
- Az éles széleknek köszönhetően, kifejezetten precízen lehet velük dekorálni.

kód	HUF
551202	5980



### DÍSZÍTŐ CSÖVEK - FOGAZOTT

- 5 méret/ csomag.

kód	-	HUF
551790	ø6-8-10-12-14	6780



### DÍSZÍTŐ CSÖVEK - SIMA

- 5 méret/ csomag.

kód	-	HUF
551691	ø2-4-6-8-10	6780



551592



### DÍSZÍTŐ CSŐ KÉSZLET TÖLTÉS & DEKORÁCIÓ

- A készlet 5 díszítő csövet tartalmaz:

- Töltéshez
- Macaron készítéshez
- Dekoráláshoz
- Kosárfonás technikához
- Íráshoz.

- Az éles széleknek köszönhetően, kifejezetten precízen lehet velük dekorálni.

kód	HUF
551592	6780



551110



### DÍSZÍTŐ CSÖVEK - FOGAZOTT

- 7 méret/ csomag.

kód	-	HUF
551110	ø 3-5-7-9-11-13-15	2780

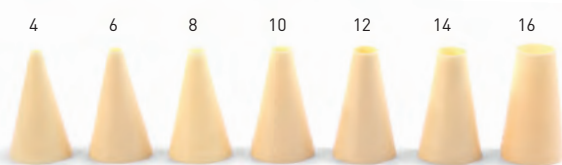

551011



### DÍSZÍTŐ CSÖVEK - SIMA

- 7 méret/ csomag.

kód	-	HUF
551011	ø 5-7-9-11-13-15-17	2780



551400



### DÍSZÍTŐ CSÖVEK - VÁLOGATÁS

- 12 különböző díszítő cső készlet tároló dobozban.

kód	-	HUF
551400	ø 6-8-10-12	7180



## PUDINGFORMA



kód	-	mm	HUF
689806	sima	ø70x(H)68	1380
689608	peremes	ø70x(H)68	1520



## SZÖGLETES SÜTŐFORMA - Téglalap

kód	mm	HUF
682104	180x80x(H)60	3700
682302	260x100x(H)75	4600
682401	300x110x(H)75	5800

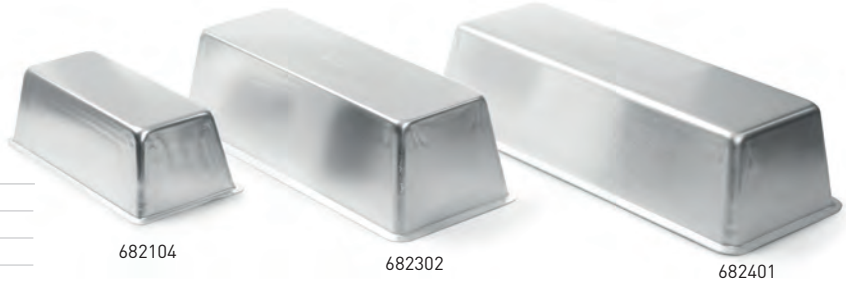

512227



## ÉTELGYŰRŰ ÉS NYOMÓLEMEZ NÉGYZET

- Sütemények és ételek előkelő tálalásához.

kód	-	mm	HUF
512166	ételgyűrű	65x65x(H)45	1540
512173	ételgyűrű	80x80x(H)45	1980
512227	nyomólemez	63x63x(H)55	900
512234	nyomólemez	80x80x(H)55	1060

## ÉTELGYŰRŰ ÉS NYOMÓLEMEZ KEREK

- Sütemények és ételek előkelő tálalásához.

kód	-	mm	HUF
512142	ételgyűrű	ø80x(H)45	1300
512159	ételgyűrű	ø100x(H)45	1700
512203	nyomólemez	ø80x(H)55	900
512210	nyomólemez	ø100x(H)55	1060

## ÉTELGYŰRŰ KEREK

- Sütemények és ételek előkelő tálalásához.

kód	mm	HUF
512135	ø60x(H)45	1100
512104	ø70x(H)45	1180
512302	ø90x(H)45	1500



## TÉSZTAVÁGÓ ÉS -KAPARÓ



554432



554364



554166

### TÉSZTAKAPARÓ - 3 DB

kód	csomagolva	mm	HUF
554432	3	216x128	1980

### TÉSZTAKAPARÓ - 6 DB

kód	csomagolva	mm	HUF
554364	6	120x96	1780

### TÉSZTAKAPARÓ HAJLÉKONY - 6 DB - Félkör

kód	csomagolva	mm	HUF
554166	6	120x88	1300



855751



553404



### TÉSZTAVÁGÓ

- Rozsdamentes acél polipropilén nyéllel

kód	mm	HUF
855751	150x110	2300



### TÉSZTAVÁGÓ

kód	mm	HUF
553404	150x110	1900

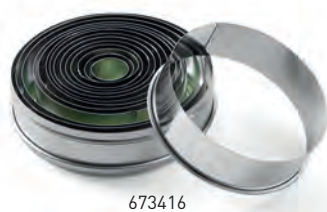

673416



674413

### KISZÚRÓ FORMA

- 14 darabos készlet, kerek modell



kód	-	mm	HUF
673416	sima szélű, ø19-112	(H)35	4600
674413	recés szélű+ ø18-108	(H)35	4600

### 5 KERESZT TÉSZTAVÁGÓ

- A vágás szélessége könnyedén állítható 56 és 515 mm között.  
- Sima, 55 mm átmérőjű rozsdamentes acél kerekkel.



kód	mm	HUF
515044	222x56x(H)55	27800



515044



855775

855782

855683

### SPATULA KÉS

- Hajlékony süllyesztett pengével.

kód	penge hossz (mm)	mm	HUF
855775	110	19x220	2300
855782	200	32x343	2780
855683	254	37x390	3700



NEW  
MODEL



855706

855690

855744



### SPATULA

- Cukrász anyagokhoz.  
- Sima hajlékony penge.

kód	penge hossz (mm)	mm	HUF
855706	110	17x220	2300
855690	203	34x345	2780
855744	255	37x400	3400



515037



### TÉSZTALYUKASZTÓ HENGER

- 60 mm széles henger 32 hosszú, tartós műanyag tuskével, hogy a vastag tészták se okozzanak problémát.  
- A tészta felpúposodásának megelőzéséhez.  
- Akkor használja, ha a púposodást vagy hólyagosodást szeretné megelőzni.

kód	mm	HUF
515037	210x73	3400



833032



### BAIN-MARIE EDÉNY

- Duplafalú, vízmedencével.  
- A csokoládé bain-marie-féle felolvasztásához a medencét töltsük fel vízzel.  
- Rozsdamentes acél fogóval.

kód	liter	mm	HUF
833032	1	330x165x(H)95	7580



## SÜTŐLAP TAPADÁSMENTES SZILIKON

kód	vastagság (mm)	mm	HUF
677810	0.7	530x325	5900
677834	0.7	300x400	4600
677827	0.7	600x400	7400



677810

## SÜTŐECSET

- Rozsdamentes acél sörtével.
- Magas hőállóképesség.



kód	mm	HUF
515389	200x25	1900
515396	220x50	2380



515389



515396



515228



515327

## SÜTŐECSET - 2 DB

- Fa nyéllel



kód	mm	HUF
515228	210x20	1580
515327	210x40	2580



515358



515365

## SÜTŐECSET SZILIKON

- Polipropilén nyéllel

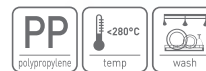

kód	mm	HUF
515358	220x32	1580
515365	230x45	1800

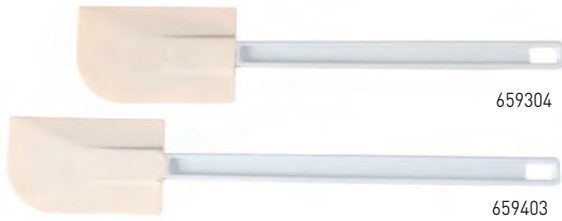

659304

659403

### HABKENŐ SPATULA

- ABS műanyag nyél
- Szintetikus gumi kenőfejjel

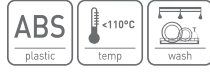

kód	penge hossz (mm)	mm	HUF
659205	90	52x257	<b>980</b>
659304	116	70x358	<b>1520</b>
659403	116	70x410	<b>1940</b>

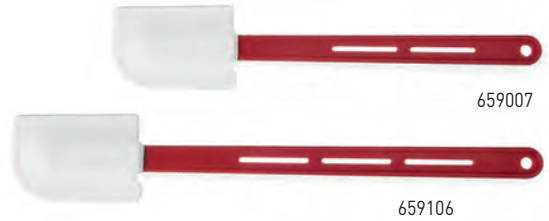

659007

659106

### HABKENŐ SPATULA

- ABS műanyag nyél.
- Szilikon penge.



kód	penge hossz (mm)	mm	HUF
659014	90	55x270	<b>2300</b>
659007	105	70x360	<b>3100</b>
659106	105	70x420	<b>3580</b>



658604

658802

658901

### HABKENŐ SPATULA

- Üvegszállal megerősített nyelből készült nyél
- Természetes gumi kenőfejjel
- Csak hideg ételek elkészítéséhez alkalmas.



kód	penge hossz (mm)	mm	HUF
658604	90	55x260	<b>1860</b>
658703	90	75x320	<b>3580</b>
658802	90	75x425	<b>4300</b>
658901	150	100x515	<b>7500</b>



659458

659458

659472

### SPATULA KANALAS FEJJEL

- ABS műanyag nyél.
- Szintetikus gumi kenőfejjel

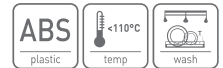

kód	penge hossz (mm)	mm	HUF
659458	88	57x254	<b>1400</b>
659465	117	75x357	<b>1940</b>
659472	117	75x408	<b>2380</b>



563007

563106

### FŐZŐKANÁL PBT



kód	mm	HUF
563007	375x70	<b>1780</b>
563106	450x80	<b>2500</b>
563205	575x105	<b>3980</b>



659700

659809

### KEVERŐKANÁL EXOGLASS

- Exoglass anyagból.



kód	mm	HUF
659700	(L)305	<b>3180</b>
659809	(L)385	<b>4600</b>



525005

### FAKANÁL

- Fából.
- 3 darabos készlet három különböző méretű fakanállal, L 300/350/400.



kód	mm	HUF
525005	(L)300/350/400	<b>1700</b>



515006

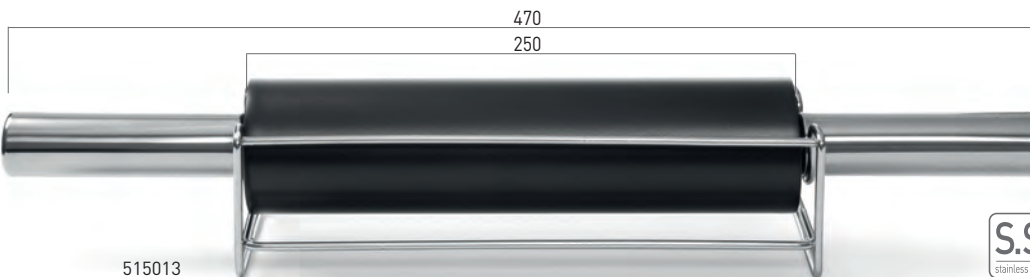

515013



515020



### SODRÓFA

- Henger szélessége: 250 mm.
- Lineáris csapággal.

kód	mm	HUF
515006	ø65x470	9980

### SODRÓFA

- Henger szélessége: 250 mm.
- Rozsdamentes acél tapadásmentes bevonattal.
- Lineáris csapággal.
- Krómzott tároló állvánnyal.

kód	mm	HUF
515013	ø65x470	13180

### SODRÓFA FÁBÓL

- Henger szélessége: 380 mm.
- Görgős csapággal.

kód	mm	HUF
515020	ø75x590	15180

porcukorhoz  
0,5x0,5 mm

liszthez és  
őrleményhez  
1x1 mm

zsemlemorzshoz  
3x3 mm



637791



### LISZT SZITA

- Akasztóval.

kód		mm	HUF
637791	porcukorhoz	ø250x(H)75	4300
637821	porcukorhoz	ø410x(H)80	8380
637807	liszthez és őrleményhez	ø250x(H)75	4300
637838	Liszthez és őrleményhez	ø410x(H)80	8380
637814	zsemlemorzshoz	ø250x(H)75	4300
637845	zsemlemorzshoz	ø410x(H)80	8380



## SZILIKON SÜTŐFORMA

- 100%-ban tapadásmentes szilikonból készült.

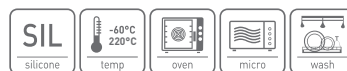

### SEMI-SPHERE

kód	sütési méret (mm)	formák	HUF
676202	GN 1/3 ø70x(H)32	6	4380



### MINI-CAKE

kód	sütési méret (mm)	formák	HUF
677001	GN 1/3 80x30x(H)33	9	5000



### TARTELETTE

kód	sütési méret (mm)	formák	HUF
676509	GN 1/3 ø50x(H)17	15	4380



### MUFFINS

kód	sütési méret (mm)	formák	HUF
677209	GN 1/3 ø69x(H)40	6	5000
676905	GN 1/3 ø53x(H)30	11	5000



### CANNELE BORDELAIS

kód	sütési méret (mm)	formák	HUF
677506	GN 1/3 ø54x(H)48	8	5000



### MADELEINES

kód	sütési méret (mm)	formák	HUF
676707	GN 1/3 70x47x(H)17	9	4380



Nézd meg a videót

198209



198223



199008



### SZAKÁCSFÁKLYA

- Gáz, újratölthető - automatikus gyújtás.
- Az égő üresen kerül kiszállításra.
- Alappal együtt.

### SZAKÁCSFÁKLYA

- Gáz, újratölthető - automatikus gyújtás.
- Az égő üresen kerül kiszállításra.
- Alappal együtt.

### GÁZPALACK - 4 DB

- Többféle fejjel szállítva.

kód	mm	HUF
198209	145x70x(H)190	12780

kód	mm	HUF
198223	115x50x(H)155	7180

kód	csomagolva	liter	HUF
199046	4	0,2	3980

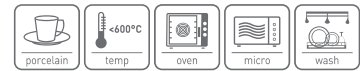

### RAMEKIN

- Bordázott

kód	rendelési egység	mm	HUF
783153	12	$\varnothing 70 \times (H) 35$	500
783160	6	$\varnothing 90 \times (H) 48$	900
783627	6	$\varnothing 100 \times (H) 25$	700
783177	6	$\varnothing 120 \times (H) 55$	1300





design by  
Robert Bronwasser

#### HŐMÉRSÉKLET-STABILIZÁTOR

Az első használat után az égő eléri az 1300 °C-os optimális lánghőmérsékletet.  
KÉK HŐ MEGISMÉTELHETŐ

#### GILL-TÍPUSÚ LÉGBESZÍVÓ

Megnövelt kapacitású égéskamrás levegőbemenetek.  
NAGY LÁNGTELJESÍTMÉNY,  
KOROMMENTES ÉGÉS

#### LEGHOSSZABB FÚVÓKA 100 MM

- biztonságos flambéing
  - a tűzzóna és a hőkezelő zóna pontos elhelyezése
  - a kéz maximális elkülönítése a magas hőmérséklettől
- KÉNYELEM ÉS SZABADSÁG

#### PRECÍZ LÁNGSZABÁLYOZÁS

Ideális a cukrok, fehérjék, sajtok, gyümölcsök, zöldségek és húsok pirításához.

FOKOZATMENTES LÁNGHOSSZ-SZABÁLYOZÁS 15 ÉS 150 MM KÖZÖTT

#### GYORS TELEPÍTÉS

A BIZTONSÁGI FEDÉL kijelzője lehetővé teszi a flakon gyors felszerelését. Egy kattánás után a dobozt BIZTONSÁGOSAN kicserélik. AMIKOR AZ IDŐ A LÉNYEG – BIZTOS LEHET BENNE, HOGY A DOBOZT MEGFELELŐEN SZERELTÉK BE



### SZAKÁCSFÁKLYA, LOBOGÓ LÁNG NÉLKÜL DESIGN BY ROBERT BRONWASSER

- Robert Bronwasser kifejezetten séfek számára fejlesztette ki.
- A stílusos fekete matt külsőnek, a zöld elemeknek és az ergonomikus fogónak köszönhetően ezt a Crème-Brûlée-t öröm használni.
- Könnyen és biztonságosan csatlakoztatható a gázpalackhoz, a patronát teljesen betakarja.
- A piezo gyújtónak köszönhetően a láng könnyen gyullad és a lán mérete illetve intenzitása is szabályozható.
- A karamellizáló pisztoly bármilyen szögben használható, még fejfel felele is, a továbbfejlesztett elgondolásnak köszönhetően, mely megakadályozza a láng szabálytalan lobogását.

kód		mm	HUF
198247	Csak pisztoly	185x65x(H)100	7980
198254	Készlet pisztoly & patron	175x68x(H)260	9180



198247

199039





#### FÜGGŐLEGES MUNKA

- 2.0-s verzió

- intenzív – OMNI-DIRECTIONAL láng / 360 fok.
  - a láng nem ugrik vissza az égőfej és a kéz irányába
- SOKOLDALÚ ÉS BIZTONSÁGOS

#### KÖNNYEN ÉSZREVEHETŐ

A kontrasztos színek lehetővé teszik, hogy azonnal megtalálja a készüléket a konyhai eszközök között.

#### GÁZFEDÉL

A fedőlemezről és egy egyenes szelepből készült készülék állandó védelmet nyújt a barnított anyagok lángja ellen a gázszeleppel a munka közben.

BIZTONSÁG



#### MEGBÍZHATÓ

A lánggyújtó a kristályfelületen megjelenő elektromos kisülést használja a gomb megnyomása miatt. CSAK NYOMJA MEG, ÉS MŰKÖDIK – NEM KELL KICSERÉLNIE A CSISZOLÓ KÖVEKET, ÉS NEM KELL MÁSIK ÉGŐT VÁSÁROLNIA

#### A KULINÁRIS IGÉNYEK KIELÉGÍTÉSÉRE TERVEZVE

A zseblámpát a kiváló minőségű anyagoknak, valamint a könnyű és tartós szerkezetnek köszönheti. Nagy igénybevételre tervezett váz gázfedéllel. NE VÁSÁROLJON JÁTÉKOKAT – VÁLASSZON OLYAN ESZKÖZT, AMELY ÉVEKIG KITART



199039

#### BUTÁN GÁZ PATRON

- Csak hordozható gáztűzhellyel (147610) és lobogó láng mentes karamellizáló pisztollyal (198216 & 198247) kombinálva használható.
- Nem használható utántöltős gázgyújtókkal stb.
- 4 darab/csomag.
- Rendelési mennyiség: 7 db 4 darabos készlet.

kód	csomagolva	súly (kg)	HUF
199039	4	0,227	3900



Nagy nyílás  
a nagy zöldségek  
behelyezéséhez

Kis nyílás  
a kis zöldségek  
behelyezéséhez



5 lemezzel,  
2 szeleteléshez,  
3 reszeléshez



Nézd meg a videót



231807

## ZÖLDSÉGSZELETŐ GÉP PROFI TERMÉKCSALÁD

- Nagy mennyiségű zöldség aprítására alkalmas.
- 5 különféle tárcsával különböző végeredményt érhetünk el: 2 és 4 mm-es szeletelő és 3, 4,5 és 7 mm-es reszelő tárcsák.
- Kar segít behelyezni a hosszú darabokat a nagy nyílásba.
- A kis darabokat nyomórúddal tölthetjük be a kis nyílásba.
- Öntött alumínium ház.
- 2 biztonsági rendszer: első - csavar zárja le a fedőt, második - elektromágneses szenzor (a fedő felnyitásakor a gép kikapcsol).
- Sebesség: 295 fordulatszám/perc.
- Termelékenység: 100 - 300 kg/h
- Súly: 24 kg

kód	V	W	mm	HUF
231807	230	550	540x240x(H)450	340000



280096

### SZELETŐ TÁRCSA

- Zöldségszeletelő 231807  
& 231852 termékekhez

kód	vastagság (mm)	HUF
280126	4	21000
280096	1	21000
280102	2	21000
280201	6	21000
280218	8	21000
280225	10	21000



280317

### RESZELŐ TÁRCSA

- Zöldségszeletelő 231807  
& 231852 termékekhez

kód	vastagság (mm)	HUF
280294	2	18380
280300	3	18380
280416	4.5	18380
280317	7	18380



234730

### KOCKÁZÓ TÁRCSA

- Zöldségszeletelő 231807  
& 231852 termékekhez.

- Egy másik szeletelő tárcsával kombinálva kell használni.

kód	vastagság (mm)	HUF
234747	10	43000
234730	8	43000



234754

### SÜLT BURGONYA VÁGÓ TÁRCSA

- Zöldségszeletelő 231807  
& 231852 termékekhez.

- Egy másik szeletelő tárcsával kombinálva kell használni.

kód	vastagság (mm)	HUF
234761	10	35980
234754	8	35980

S.S.  
stainless steel



5 lemezzel,  
2 szeleteléshez,  
3 reszeléshez



Nézd meg a videót



Kis nyílás  
a kis zöldségek  
behelyezéséhez

## ZÖLDSÉGSZELETELŐ GÉP NAGY TEHERBÍRÁSÚ

- Nagy mennyiségű zöldség aprítására alkalmas.
- A nagy nyílásba 165 mm átmérőig helyezhetünk be nagy zöldségeket.
- Kis nyílás a kis zöldségeknek, pl. répának vagy uborkának egészen 55 mm átmérőig.
- A ház öntött alumíniumból készült, alsó része rozsdamentes acélból.
- Kényelmes nyomókar.
- 750W = 1hp léghűtéses magas teljesítményű motor.
- Alacsony feszültségű vezérlógombok: STOP, START (24 V).
- 2 biztonsági rendszer: az aprító kikapcsol ha a nyomókart vagy ha a gép fedelét felemeljük.
- Az aprítógép automatikusan bekapcsol a nyomókar leeresztésekor.
- A tárcsák könnyedén és gyorsan cserélhetők.
- 5 tárcsát tartalmaz:
  - 2 mm-es szeletek (tárcsa 3 pengével)
  - 4 mm-es szeletek (tárcsa 3 pengével)
  - 3, 4, 5, 7 mm-es reszelő tárcsák
  - 1 kidobó tárcsa.
- 4 csúszásmentes gumis láb.
- Sebesség: 300 fordulatszám/perc.
- Termelékenység: 100 – 350 kg/h
- Súly: 25 kg.

Nagy nyílás  
a nagy zöldségek  
behelyezéséhez



231852

kód	V	W	mm	HUF
231852	230	750	500x250x(H)470	430000



280423

### JULIENNE CSÍKOZÓ TÁRCSA

- Zöldségszeletelő 231807 & 231852 termékekhez

kód	vastagság (mm)	HUF
280423	3	33000



280621

### PÜRÉSÍTŐ TÁRCSA

- Zöldségszeletelő 231807 & 231852 termékekhez

kód	HUF
280621	17980



NEW



918500

### EJEKTOR TÁRCSA ZÖLDSÉGVÁGÓHOZ

- Cserélje ki a törött vagy elveszett készüléket kilökőtárcsa és hosszabbítsa meg a zöldség élettartama vágó.  
- HENDI zöldségekkel működik 231807 és 231852 vágógépek.

kód	mm	HUF
918500	ø220	6000



280690

### TARTÓÁLLVÁNY 18 ZÖLDSÉGSZELETELŐ TÁRCSÁNAK

- Kapacitás: 18 lemez.  
- A lemezeket az ár nem tartalmazza.

kód	mm	HUF
280690	400x250x(H)90	7800



Nézd meg a videót

**TELJESÍTMÉNY**  
ideiglenesen a  
**220 kg/h**

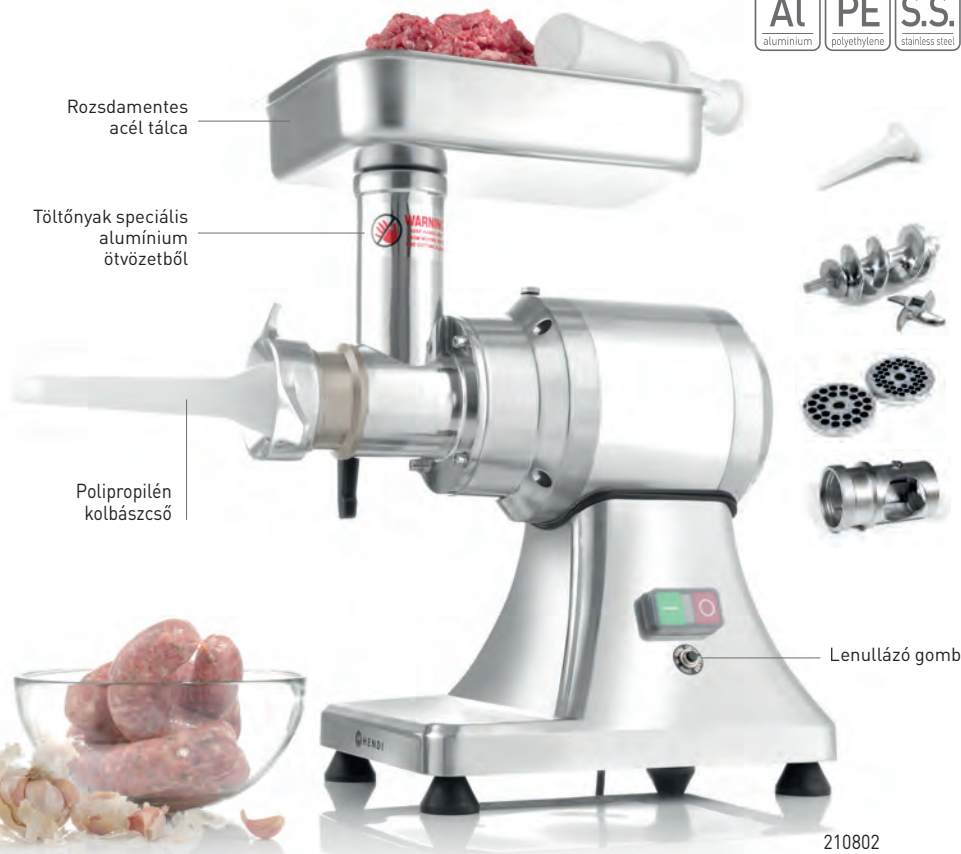
**HÚSDARÁLÓ KITCHEN TERMÉKCSALÁD 12**

- Rozsdamentes acél tálca, a töltőnyak speciális alumínium ötvözetből készült
- A kés és a csiga rozsdamentes acélból, a tölcser pedig öntöttvasból készült
- Nyomórúddal, 2 db 70 mm átmérőjű daráló tárcsával, melyen 6 és 8 átmérőjű lyukak vannak
- Könnyen szétszerelhető és tisztítható
- Motor túlmelegedés elleni védelemmel ellátva
- Csúszásmentes lábak
- Teljesítmény: 100 kg/óra
- Nem állandó használatra

kód	V	W	mm	HUF
210802	230	550	432x261x(H)484	235800

**HÚSDARÁLÓ KITCHEN TERMÉKCSALÁD 22**

- Rozsdamentes acél tálca, a töltőnyak speciális alumínium ötvözetből készült.
- A kés és a csiga rozsdamentes acélból, a tölcser pedig öntöttvasból készült.
- Nyomórúddal, 2 db 82 mm átmérőjű daráló tárcsával, melyen 6 és 8 átmérőjű lyukak vannak.
- Könnyen szétszerelhető és tisztítható.
- Motor túlmelegedés elleni védelemmel ellátva.
- Csúszásmentes lábak.
- Teljesítmény: 200-220 kg/óra.
- Nem állandó használatra.

kód	V	W	mm	HUF
210819	230	750	427x261x(H)486	271800

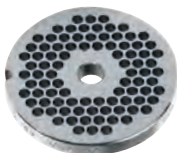

282267



282014



933367

**LYUKAC SOS TÁRCSA**  
- 70 mm átmérőjű

kód	-	mm	HUF
282229	210802	ø8	7180
282250	210802	ø3	7180
282243	210802	ø4.5	7180
282236	210802	ø6	7180
282267	210802	ø2	7180

**LYUKAC SOS TÁRCSA**  
- 82 mm átmérőjű

kód	-	mm	HUF
282014	210819	ø8	10000
282021	210819	ø6	10000
282038	210819	ø4.5	10000
282045	210819	ø3	10000
282052	210819	ø2	15800

**CSIGA**

kód	-	HUF
933367	210819	24000
931257	210802	26000



282359

**KÉS**

kód	-	HUF
282359	210802	3180
282076	210819	5000

## HÚSDARÁLÓ 198

- Kis mennyiségekhez, kolbászkészítéshez ideális, nem nagyüzemi használatra.
- Alumínium ház.
- Öntöttfém töltőnyak hústálcával/porvédő fedővel.
- Nyomórúd műanyagból készült.
- Alumínium csiga és rozsdamentes acél kés 2 db 65,8 mm átmérőjű tárcsát tartalmaz: 4 mm-es és 7 mm-es lyukak.
- 3 kolbásztöltő cső: 12, 15 és 20 mm átmérőjű.
- Tatár beefsteak csatlakozóval.
- Be/Ki/Ellentétes irány kapcsoló gombok.
- Nem állandó használatra.
- Súly: 5,2 kg.

kód	V	W	mm	HUF
210864	230	400	275x190x(H)347	63800



Hústálca porvédő fedővel



Nézd meg a videót



Töltőnyak speciális alumínium ötvözetből



210864



Három kolbásztöltő csővel

Alumínium csiga, rozsdamentes acél penge



Marha és disznó rostlazítóval együtt



Nézd meg a videót

## ELEKTROMOS ROSTLAZÍTÓ GÉP

- Tökéletesen használható éttermekben, hentesboltokban és vendéglátóipari egységekben.
- Maximális húsdarab méret: 160 mm széles x 30 mm vastag.
- Rozsdamentes acél ház.
- Speciális hengerrel a marhahúsnak és disznóhúsnak.
- Rostlazító kés sebessége: 75 Percenkénti Fordulatszám.
- A léghűtéses motort beépített ventilátor hűti.
- 4 gumi láb.

kód	V	W	mm	HUF
975305	230	350	465x220x(H)430	310000



975305

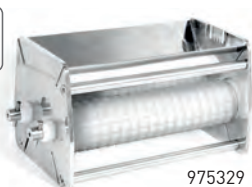

975329



975312



976180

## HENGER SZÁRNYASOKNAK

- Rozsdamentes acél tartó.
- 2 polipropilén nyomóhenger.
- Henger hosszúsága: 180 mm.

kód	mm	HUF
975329	235x130x(H)120	71800

## HÚSCSÍKOZÓ HENGER SHAWARMA KÉSZÍTÉSHEZ

- Rozsdamentes acél tartó és kések 2 vágóhenger vágja a húst 4mm szélességű csíkokra Henger hosszúsága: 165 mm

kód	mm	HUF
975312	235x130x(H)120	210000

## MARHA- ÉS SERTÉSHENGEREK

- A HENDI Electric 975305 hús tenderizerrel való használatra.
- Rozsdamentes acél tok és kések.
- A hús maximális mérete 160 mm széles és 30 mm vastag.

kód	mm	HUF
976180	235x130x(H)120	210000

## KOLBÁSZTÖLTŐ GÉPEK

18/8  
stainless steel

indoor

KAPACITÁS AKÁR

10 L



Nézd meg a videót

Izdržljiv sustav zupčanika  
– izrađen od kaljenog čelikaDijelovi koji dolaze  
u dodir s hranom  
jednostavno se uklanjaju,  
što olakšava punjenje  
i čišćenje.

282151

282151

Izrađen od nehrđajućeg  
čelika.

## KOLBÁSZTÖLTŐ GÉP PROFI TERMÉKCSALÁD

- A ház, ház, a henger és a dugattyú is rozsdamentes acélból készült.
- Könnyen használható két sebességes töltőrendszerrel van felszerelve.
- Töltéshez és tisztításhoz a dugattyú könnyen eltávolítható.
- Keményített acélból készült csapágyakkal és fogaskerekekkel felszerelt, melyek ellenállnak a nyomásnak.
- 4 darabos rozsdamentes acéltölcsér készlettel, átmérőik: 16/22/32/38 mm.

kód	liter	mm	HUF
282571	3	304x304x(H)525	75800
282588	5	304x304x(H)640	94000
282090	7	300x340x(H)830	111800
282151	10	415x315x(H)690	125000

4 darabos rozsdamentes  
acél tölcser készlettel  
16/22/32/38 mm



S.S.  
stainless steel

Al  
aluminium

282113

### HÚSPOGÁCSA FORMÁZÓ

- 130 mm átmérőjű húspogácsák készítésére alkalmas.
- A hússal érintkező alkatrészek rozsdamentes acélból készültek.
- A ház alja exolált alumíniumból készült.
- Könnyen kezelhető emelőkkal távolíthatjuk el az elkészült húspogácsát a tálból.
- Tároló a húspogácsákat elválasztó korongoknak.

kód	mm	HUF
282113	330x250x(H)300	85000

### HÚSPOGÁCSA ELVÁLASZTÓ KORONGOK

- Átlátszó cellulózból készült.
- Magas hőállóképességű és biológiailag lebomló.
- ø130 mm.
- ±1400 darab/csomag.

kód	csomagolva	mm	HUF
282120	1255	ø130	19000

Al  
aluminium

indoor



513026

### HÚSPOGÁCSA FORMÁZÓ

- 115 mm átmérőjű húspogácsák készítésére alkalmas.
- Alumínium ötvözetből készült, tapadásmentes bevonattal.
- A nyél polipropilénből készült.

kód	mm	HUF
513026	ø120x(H)80	3580



513033



### TORTILLA PRÉS

- Max. 200 mm átmérőjű tortilla készítésére alkalmas.
- Alumínium ötvözetből készült, kívül piros porbevonattal.

kód	mm	HUF
513033	685x250x(H)200	7980

Al  
aluminium

wash

**FELVÁGOTT SZELETELŐ GÉPEK PROFI TERMÉKCSALÁD**

- Ipari, nagyüzemi használatra kialakított modellek.
- Alumínium bevonatú ház, csúszásmentes talppal.
- Döntött penge erősített rozsdamentes acélból készült.
- Léghűtéses motor túlmelegedés elleni védelemmel.
- Extra teljesítményű motor a kemény húsok szeleteléséhez.
- Pengevédővel és beépített élezővel.
- Biztonsági védőlap tartja meg a maradékot a tálcán.
- Könnyen szétszedhető, így könnyen tisztítható.
- A nagyüzemi használat biztonsági előírásainak maradéktalanul eleget tesz, például:

- A szeletvastagság 0-ra való állításakor a penge a pengevédő síkja mögé kerül.
- Ha az élező vagy a pengevédő el van távolítva, biztonsági okokból a gép nem indul el.
- A tálca csak akkor rögzíthető illetve távolítható el, ha a pengevastagság 0-ra van állítva.
- Sajt szeletelésére nem alkalmas, csak a külön megvásárolható tapadásmentes bevonatú kés használatával.



Nézd meg a videót



210031



210048

**SZELETELŐGÉP PROFI TERMÉKCSALÁD 195**

- Penge átmérő: 195 mm.
- Vágási vastagság folytonos forgókapcsolóval 12 mm-ig állítható.
- Maximális szeletelés átmérő: 120 mm.

kód	V	W	mm	HUF
210031	230	200	400x400x(H)330	155800

**SZELETELŐGÉP PROFI TERMÉKCSALÁD 220**

- Penge átmérő: 220 mm.
- Vágási vastagság folytonos forgókapcsolóval 15 mm-ig állítható.
- Maximális szeletelés átmérő: 150 mm.

kód	V	W	mm	HUF
210048	230	280	440x420x(H)350	173000



210000



210017

**SZELETELŐGÉP PROFI TERMÉKCSALÁD 250**

- Penge átmérő: 250 mm.
- Vágási vastagság 15 mm-ig állítható.
- Maximális szeletelés átmérő: 180 mm.

kód	V	W	mm	HUF
210000	230	320	485x420x(H)395	199400

**SZELETELŐGÉP PROFI TERMÉKCSALÁD 300**

- Penge átmérő: 300 mm.
- Vágási vastagság 15 mm-ig állítható.
- Maximális szeletelés átmérő: 200 mm.

kód	V	W	mm	HUF
210017	230	420	600x480x(H)450	330000





Könnyedén állítható szeletelési vastagság



Tálca rögzíthető mechanizmussal



Kemény felvágott tartó



970294



210086

### SZELETELŐGÉP PROFI TERMÉKCSALÁD 220 PIROS

- Penge átmérő: 220 mm.
- Vágási vastagság 15 mm-ig állítható.
- Maximális szeletelés átmérő: 150 mm.
- Speciális piros bevonatú fényezésssel.

kód	V	W	mm	HUF
970294	230	280	440x420x(H)350	179000

### SZELETELŐGÉP PROFI TERMÉKCSALÁD 250 PIROS KIADÁS

- Penge átmérő: 250 mm.
- Vágási vastagság folytonos forgókapcsolóval 15 mm-ig állítható.
- Maximális szeletelés átmérő: 180 mm.

kód	V	W	mm	HUF
210086	230	320	485x420x(H)395	205000



975732



901915



**NEW**

### PENGE TAPADÁSMENTES BEVONATTAL.

- Sajt szeleteléshez alkalmas.

kód	-	mm	HUF
975800	210031	ø195	35800
975732	210048	ø220	39900
975749	210000	ø250	53000
975756	210017	ø300	65000

### CSERE KÉS ELEKTROMOS HÚSSZELETEKHEZ

- Cserélje ki a kést, hogy meghosszabbítsa az elektromos szeletelő élettartamát.
- A HENDI Slicers Profi Line 210215, 210017, 210086 termékkel való használatra.

kód	mm	HUF
901915	ø250	59800
901922	ø300	78000



## BURGONYAHÁMOZÓK

- Profesionális használatra tervezve, nélkülözhetetlen tartozék minden olyan konyhába, ahol a burgonyát és más gyökérzöldséget naponta hámozzák.
- Hámozza meg a gyökérzöldség tubusait egy csiszolókorongnak és a dob belsejében lévő párnáknak köszönhetően.
- Kiváló minőségű rozsdamentes acélból készült burkolat, tárcsa és párnák a tartósság, a hatékonyság és az egyszerű tisztítás érdekében.
- A csiszolókorong alumíniumötvözet lapátokkal van felszerelve.
- Tartós polikarbonátból készült fedél; tegeye lehetővé a lehúzási folyamat megfigyelését.
- A nagy teljesítményű motor rövid, 2-3 perces ciklusokban lehetővé

**NEW**

- teszi a teljes töltet burgonya lehámozását.
- Kezelőpanel 8 perces időzítővel és jelzőfényekkel.
- Nagyon biztonságos a használata – a külön mikrokapcsoló a fedél felnyitásakor kikapcsolja az egységet.
- Vízcsatlakozással és vízelvezetéssel rendelkezik a zöldségek friss vízzel történő leöblítéséhez a lehúzás során.
- A Peel trap (perforált betéttel rendelkező tartály) hatékonyan csökkenti a csapda eltömődésének kockázatát, amikor a víz lefolyik a lehúzóról.
- 4 láb műanyag lábakkal, 2 rögzítőlemezekkel felszerelve biztosítja a készülék stabil felszerelését a padlóra.
- Vízálló osztály: IP23.



229217



229200

### BURGONYAHÁMOZÓ KITCHEN LINE 10 KG

- Terhelésenként 10 kg burgonya, óránként 140-200 kg hámozható.
- Súly: 39,6 kg.

kód	V	W	mm	HUF
229217	230	750	622x540x(H)857	598000

### BURGONYAHÁMOZÓ KITCHEN LINE 5 KG

- Terhelésenként 5 kg burgonya kapacitása, óránként 70-100 kg hámozható.
- Súly: 39,2 kg.

kód	V	W	mm	HUF
229200	230	550	622x540x(H)802	558000



## BOLYGÓMŰVES KEVERŐK



- Alumínium ház (kód: 222829) vagy öntöttvas ház négy tartón (kód: 222836, 222843).
- Robosztus, AISI201 rozsdamentes acélból készült tál.
- 3 AISI430 rozsdamentes acélból készült tartozékkal szállítjuk: habverővel, keverővel és dagasztóhoroggal
- 3 sebesség.
- Tartós csigahajtás krómbevonatú acél és bronz fogaskerekekből.
- A tál leengedésére és felemelésére szolgáló kar.
- Könnyen használható digitális kezelőpanel (kód: 222829) vagy analóg vezérlés (kód: 222836, 222843).
- Védelem a keverő aktiválásával szemben, ha a védőelem fel van emelve, vagy a tál rossz pozícióban van.
- Visszaállítható túlmelegedés elleni védelem.
- Időzítő, amely 60 percre állítható be (kód: 222829).

MAX KAPACITÁS

5 kg



222829



222836



222843



kód	222829	222836	222843
liter	7 l	10 l	20 l
liszt/tészta terhelés	0,8 kg/2 kg	2,5 kg/4 kg	5 kg/8 kg
méretek	240x420x(H)425 mm	380x470x(H)730 mm	490x580x(H)780 mm
ellenőrzés	digitális	mechanikai	mechanikai
sebesség	128/252/545 rpm	148/244/480 rpm	197/317/462 rpm
teljesítmény/feszültség	650 W/230 V	600 W/230 V	1100 W/230 V
HUF	307800	378000	510000



design by  
Robert Bronwasser



### 6 ELŐRE BEÁLLÍTOTT SEBESSÉG

Gyorsítsa fel a folyamatot.  
Növelje hatékonyságát.  
NEM KELL PROFINAK  
LENNIE AHHOZ, HOGY  
MEGISMÉTELHETŐ  
EFFEKTUSOKAT ÉRJEN EL

### ERGONOMIKUS ÉS KÖNNYŰ VÁZ

Az ERŐS és ERŐS fogást lehetővé tevő profilú fogantyú. A megfelelő működési szög.  
KÉNYELMES MŰKÖDTETÉS + A MUTATÓUJJ  
TERMÉSZETES HELYZETE A KAPCSOLÓN

### CSENDES

Csendes működés az OPEN KITCHENS  
rendszer számára.  
Népszerű a CHEFS-nél.



### BOTMIXER - DESIGN BY BRONWASSER

- Robert Bronwasser kifejezetten séfek számára fejlesztette ki.
- ABS műanyag ház és rozsdamentes acél mixerbot.
- Rozsdamentes acél keresztpege titánium bevonattal.
- Erős 250W-os motorral, 6 sebességgel és LCD kijelzővel.
- Maximális sebesség: 13500 fordulatszám/perc.
- 1-4 liter feldolgozására alkalmas.

kód	V	W	mm	HUF
222157	230	250	ø71x(H)444	39400

1-4 LITER  
TURMIXOLÁ-  
SAHOZ



222157

### HD KIALAKÍTÁS

Megnövelt testtörés- és karcállóság az ABS TERPOLYMER technológiának köszönhetően.

### LENYŰGÖZŐ SEBESSÉGTARTOMÁNY

6600 és 13 500 ford./perc között.  
AZ ELŐKÉSZÍTÉSI IDŐ CSÖKKENÉSE

### TÖBB LEHETŐSÉG

A turmixgép tengelyének mérete 20 cm, így nagyobb edényrel is dolgozhat.

### TITÁNBEVONATÚ PENGÉK

3-szor tartósabb és ellenáll a tompának.  
TITÁN TARTÓSSÁG

## BOTMIXEREK KITCHEN TERMÉKCSALÁD

- Professzionális felhasználásra, például zöldségleves, szósz, töltelék, majonéz, paradicsompüré, fagylaltkeverékek készítésére.
- Keverési sebesség változó: 4000-16 000 fordulat / perc.
- Szellőztetett tartós motor poliamid matt fekete házban.
- 2,5 m hosszú vezetékkel, földelt dugóval.



## STICK BLENDER HAJTÓEGYSÉG - VÁLTOZÓ SEBESSÉGŰ 350W

kód	V	W	mm	HUF
221884	230	350	ø100x416	49000

## STICK BLENDER HAJTÓMŰ - VÁLTOZÓ SEBESSÉGŰ 500W

kód	V	W	mm	HUF
221891	230	500	ø100x416	55800



## MIXERRÚD RÚDMIXEREKHEZ

- Rozsdamentes acél rúd és penge.
- Kitchen Termékcsalád 221884, 221891 rúdmixereihez.
- A pengék eltávolításához szükséges tartozékokkal együtt.

kód	mm	HUF
222225	(L)250	31800
222232	(L)300	35800
222249	(L)400	39400
222256	(L)500	43980



## HABVERŐ MELLÉKLETET A RÚDMIXER MOTORHOZ 221884 & 221891

- Két rozsdamentes acél habverővel áll.
- Biztonságos és könnyű rögzítés a meghajtó egységhez.

kód	mm	HUF
222263	(L)250	39400

## RÚDMIXER KITCHEN TERMÉKCSALÁD 160 - ÁLLÍTHATÓ SEBESSÉGGEL

- Ipari használatra fagylaltozóban, éttermekben, hotel konyhákban például fagylaltpor, zöldségleves, pürék, szószok, töltelékek, majonéz, paradicsompaszta, pesto, stb készítésére.
- Léghűtéses motor.
- Ház, tartós műanyagból készült ergonomikus markolattal.
- Rozsdamentes acél mixerrúd és penge: 160 mm hosszú, 25 mm átmérőjű.
- Sebesség: Kb. 4 000 - 20 000 percenkénti fordulatszám
- Súly, mixerrudat is beleértve: 1,6 kg.

kód	V	W	mm	HUF
222140	230	220	ø75x(H)464	55800

## HABVERŐ FEJ A 222140 RÚDMIXERHEZ

- 2 rozsdamentes acél habverő fejet tartalmaz.
- Könnyen és biztonságosan csatlakoztatható a hajtóegységhez.

kód	mm	HUF
222164	(L)185	37000



**BOTMIXEREK PROFI TERMÉKCSALÁD**

- Profzionális modell.
- Megerősített nylonból készült ház.
- Rozsdamentes acélrúd és penge.
- Könnyen tisztítható.



224342

**HABVERŐ FEJ A PROFI TERMÉKCSALÁD RÚDMIXER 300, 400 & 500 TERMÉKEIHEZ**

- 2 habverő fejet tartalmaz.
- Könnyen és biztonságosan csatlakoztatható.

kód	mm	HUF
224342	ø120x(H)330	75800

Digitális kijelzővel felszerelve.



250

224328



300

224335



400

224397

**RÚDMIXER PROFI TERMÉKCSALÁD 250 - FIX SEBESSÉGGEL**

- Mixerrúd hosszúsága: 250 mm.
- Maximum 20 literes edényekkel használható.
- Súly: 1,45 kg.
- Sebesség: 15,000 Percenkénti Fordulatszám.

kód	V	W	mm	HUF
224328	230	250	ø75x(H)285	111800

**RÚDMIXER PROFI TERMÉKCSALÁD 300 - ÁLLÍTHATÓ SEBESSÉGGEL**

- Elektronikus kijelző (9 sebesség).
- Mixerrúd hosszúsága: 300 mm.
- Maximum 50 literes edényekkel használható.
- Súly: 3,45 kg.
- Állítható sebesség: 2000 - 9000 Percenkénti Fordulatszám.
- Maximális sebesség: 13,000 Percenkénti Fordulatszám.

kód	V	W	mm	HUF
224335	230	300	ø100x(H)350	183000

**RÚDMIXER PROFI TERMÉKCSALÁD 400 - ÁLLÍTHATÓ SEBESSÉGGEL**

- Elektronikus kijelző (9 sebesség).
- Mixerrúd hosszúsága: 400 mm Maximum 80 literes edényekkel használható.
- Súly: 4,1 kg
- Állítható sebesség: 2000 - 9000 Percenkénti Fordulatszám
- Maximális sebesség: 15,000 Percenkénti Fordulatszám.

kód	V	W	mm	HUF
224397	230	400	ø100x(H)350	210000



224359

224052

### RÚDMIXER PROFI TERMÉKCSALÁD 500 - ÁLLÍTHATÓ SEBESSÉGGEL

- Elektronikus kijelző (9 sebesség).
- Mixerrúd hosszúsága: 500 mm.
- Maximum 100 literes edényekkel használható.
- Súly: 4,1 kg.
- Állítható sebesség: 2000 - 9000 Percenkénti Fordulatszám.
- Maximális sebesség: 15,000 Percenkénti Fordulatszám.

kód	V	W	mm	HUF
224359	230	400	ø100x(H)350	215000

### PROFI LINE 500 BOTMIXER KÉSZLET

- Profesionális verzió.
- Nagyon teljes, habverővel és falra szerelhető tárolószeggel rendelkezik.
- Szálerősítésű nejlomból készült ház.
- Rozsdamentes acél tengely és penge.
- Könnyen tisztítható.
- Elektronikus kezelőpanel (9 sebesség)
- Tengelyhossz: 500 mm
- Legfeljebb 120 literes edényekhez alkalmas
- Tömeg: 4,25 kg
- Változtatható sebesség: 2000-9000 FORDULAT/PERC
- Maximális sebesség: 15 000 FORD./PERC

kód	V	W	mm	HUF
224052	230	500	ø100x(H)350	262000



224380

224342



934029

### FALRA SZERELHETŐ TÁROLÓ ÁLLVÁNY

kód	mm	HUF
934029	365x130x(H)70	17000



**HENDI** – BE INSPIRED!

Tools for Chefs







### RÚDMIXER PROFI TERMÉKCSALÁD 400 - ÁLLÍTHATÓ SEBESSÉGGEL

- Profzionális modell.
- Megeősített nylonból készült ház.
- Rozsdamentes acélrúd és penge.
- Könnyen tisztítható. Habverő fejjel és falra szerelhető tároló állvánnyal.
- Elektronikus kijelző.
- 9 sebesség állítható be 2000 és 9000 fordulatszám/perc között.
- Maximális kapacitás: 80 liter.
- Mixerrúd hosszúsága: 400 mm.
- Súly: 4,75 kg.

kód	V	W	mm	HUF
224380	230	400	ø100x(H)350	275000



224380



### STICK BLENDER + HABVERŐ BEÁLLÍTHATÓ VÁLTOZHATÓ SEBESSÉG 350W

- Profzionális használatra fagylaltozóokban, éttermekben, szállodák konyhájában fagylaltkeverékek, zöldséglevesek, pürék, szószok, töltelékek, majonézek, paradicsompürék, pesto stb. készítéséhez.
- Változtatható fordulatszámú keverőhajtást, keverőkart, habverőkart és falra szerelhető akasztót tartalmaz.
- Tartós poliamid ház, matt fekete.
- A 250 mm hosszú habverőkar két rozsdamentes acél habverőből áll.
- 400 mm hosszú keverőkar és penge rozsdamentes acélból.
- 60 literes edényekhez keveréshez és 50 literes habveréshez.
- Sebesség: 4000-16000 RPM.
- Súly (csak vezeték): 2,35 kg.

kód	V	W	mm	HUF
222393	230	350	ø100x416	130000



222393



### RÚDMIXER 250VV - ÁLLÍTHATÓ SEBESSÉGGEL

- Profzionális modell
- Megeősített nylon ház
- Rozsdamentes acél mixerrúd és penge
- Habverő fejet tartalmaz (290 mm)
- Könnyedén cserélhető fejek
- Könnyen tisztítható ergonomikus markolat
- Mixerrúd hosszúsága: 250 mm
- Maximum 20 literes edényekkel használható
- Sebességszabályozó gomb
- Sebesség: 2500 - 15000 Percenkénti fordulatszám
- Súly: 1,9 kg

kód	V	W	mm	HUF
224373	230	250	ø75x(H)555	165000



224373

**Legyen biztonságos**

- Túlmelegedés elleni védelem
- Behúzható kés
- Nem vezető reteszelőkar
- Csúszásmentes stabilizáló lábak
- Túlterhelésbiztosíték
- Világító kapcsoló
- Látható FORRÓ jelölés

**Automatikus emelés**

A fedél rugós terhelésű, és a felnyitás után megemeli. Növeli a hatékonyságot.

**Robosztus kialakítás**

A váz saválló acélból készült, melynek vastagsága több mint 2 mm. Szilárd és robusztus kialakítás.

**Rúdmentes tömítőfelület**

Megakadályozza, hogy bármilyen fólia tapadjon a felületre. Gyors lezárás, 1-3 másodpercig tart (a filmvastagságtól függően).

**Nyomáselnyelő**

Megakadályozza a csomagolás törését. Kiküszöböli a mikrocspeszeket és a szivárgásokat.

**Nagy teljesítményű fűtőegység**

A nagy teljesítményű fűtőberendezések csökkentik a fűtési időt, mindössze 8-10 percig tart (a beállított hőmérséklettől függően). Egyenletes hőmérséklet a teljes tömítőfelületen. A hőszigetelés csökkenti a hővesztéséget.

**A film kivágása**

Automatikusan visszahúzható, 133 éles fogú vágóval. Nagyszerű bármilyen filmhez, még vastag filmekhez is. A fóliát közvetlenül a lezárt tartály mögött vágják le egy AIR-CUT technológián alapuló speciális csikkel.



Tartalmaz egy INGYENES 805572 matricát egyrekeszes tálcákhoz 227x178 mm!

**Karbantartás/Biztonságos zóna**

A váz alja szigetelve van a magas hőmérséklettel és az elektromos feszültségtől. Kiváló minőségű anyagok és varrásmentes kialakítás a test alsó részének gyors tisztításához, a készülék kikapcsolása nélkül.

**Hőmérséklet-szabályozó forró ponthoz**

Hőmérséklet-szabályozó 50-210 °C-os hőmérséklet-tartományban. A ragasztás erősségének pontos beállításához a csomagolások és tömítőfóliák széles köréhez.

**Tehergépjármű-filmadagoló feszítővel**

Sokoldalú eszköz különböző tömítőréteg szélességekhöz – max. 187 mm. Akár 170 mm átmérőjű JUMBO görgőkhöz is használható. A feszítő biztosítja a fólia egyenletes pozicionálását, megakadályozza a felcsévélest és a túlzott táplálást.

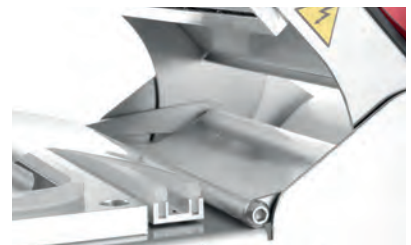

## TÁLCATÖMÍTŐ GÉP

- Tömítse a legnépszerűbb tálcátípusokat a piacon opcionális szerzőkkel.
- Robosztus és stabil rozsdamentes acél szerkezet.
- A könnyű és biztonságos nyitás érdekében rugós mechanizmussal felszerelt fedéllel rendelkezik.
- A hegesztési folyamat szinte erőfeszítés nélküli; a csapágyaknak és a speciális csúszóanyagoknak köszönhetően az ellenállás minimális.
- A nyomásegyenlő szoros tömitést biztosít, és megakadályozza a csomagok összezúzását.
- A szigetelt fogantyú sérülésálló műanyagból készült.
- Automatikus guillotine biztonsági késsel a speciálisan kialakított fedélben; a vágás közvetlenül a lezárt tartály mögött történik, speciális csikban (légvágásos technológia).
- A hordágyas filmadagoló megakadályozza a fólia feltekeredését.
- A tömitőfelület titánbevonattal rendelkezik, amely megakadályozza a film beragadását, és gyors tömitést tesz lehetővé 1-3 másodperc alatt (a filmvastagságtól függően).
- A nagy teljesítményű fűtőelemek csökkentik a felfűtési időt.
- Indítás utáni bemelegedési idő teljes üzemmódra – körülbelül 8-10 perc.
- A gomb a tömités hőmérsékletének 50–210 °C-ról történő finombeállításával állítható be.
- Színekódolt LED-ek a készülék teljesítményének figyeléséhez.
- Túlmelegedés elleni védelem, túlmelegedés elleni védelem, megvilágított biztonsági kapcsoló.
- A csúszásmentes lábak biztosítják az egység stabilitását működés közben, és védik az asztallapot a karcolásoktól.
- Tálcák tömitése 235 x 190 x (H)155 mm-es tálcaméretig és csészék (H)170 mm-es méretig.
- Maximális filmtekercs méret: szélesség: 187 mm,  $\phi$ 170 mm – a film külön kapható (970720).
- Alumínium szerszám 227 x 178 mm-es tartályokhoz (805572), elválasztó nélkül.



- Levehető tápkábel, 1,5 m, földelt.
- Teljesítmény: 700 W
- Tápegység: 230 V
- Nettó tömeg: 10 kg.

kód	V	W	mm	HUF
976722	230	700	247x637x(H)258	350000

## TÁLCATÖMÍTŐ MÁTRIX 976722

- Fényezett alumíniumból készült.
- Fekete szilikon tömités.

alak	kód	típus	HUF
	805572	tartály 227 x 178 mm	43000
	805589	2 db tartály, 178 x 113 mm	43000
	805596	kétszakaszos tartály, 227 x 178 mm	43000
	805619	levestartály $\phi$ 165 mm	43000
	805626	háromszakaszos tartály 227 x 178 mm	43000

alak	kód	típus	HUF
	805633	2 db levestartály $\phi$ 115 mm	43000
	805640	tweedelige colt tartály 227x178 mm	43000
	805657	2 tartály (1x 178x113 mm, 1x $\phi$ 115 mm)	43000
	805664	tartály 187 x 137 mm	43000

## FILM HÁZI KEDVENC/ CPP LEHÚZHATÓ 12/40 TÖMÍTŐKHÖZ

- PET 12 / CPP 40 ételtálcák csomagolására tervezve.
- PEEL réteg a lezárt fólia könnyű lehúzásához.
- Filmméretek: szélesség: 18,5 cm, hossz: 250 lm.
- Tekercs átmérője:  $\phi$ 15 cm.
- Filmtekercs tömege: kb. 2,9 kg.

kód	HUF
970720	15980



970720

**KAMRÁS VÁKUUMCSOMAGOLÓ GÉP KITCHEN TERMÉKCSALÁD**

- A ház és a kamra kiváló minőségű rozsdamentes acélból készült.
- A csomagolási folyamat felügyeletét átlátszó.
- ABS tető teszi lehetővé.
- Ipari használatra.
- Szabályozott vákuumozási és hegesztési idő.
- Digitális kijelző mutatja a vákuum szintet.
- Légszivattyú, kapacitás: 77 L/perc.
- Belső méretek: 350x300x140 mm.

**KAMRÁS VÁKUUMCSOMAGOLÓ GÉP PROFI TERMÉKCSALÁD**

- Élelmiszer és műszaki termékek csomagolására tervezték.
- A ház és a kamra kiváló minőségű 304 rozsdamentes acélból készült.
- A hatalmas kamraméret és kupolás tető a nagy adagok csomagolását teszi lehetővé.
- Kiváló minőségű és tartós átlátszó tetőn keresztül láthatjuk a csomagolási folyamatot.
- V-alakú tömítés garantálja a megfelelő szigetelést.
- Digitális kijelző.
- Felhasználóbarát.
- Automatizált vezérlés Beállítható hegesztési idő.
- Nyomásmérő.
- Olajszivattyú, kapacitás: 975268: 133 L/perc., 975275: 333 L/perc.



975398



975268

kód	975398	975268	975275
méretek	359x429x(H)345 mm	370x480x(H)435 mm	425x560x(H)460 mm
belső méretek	350x300x(H)140 mm	320x370x(H)185 mm	370x450x(H)220 mm
pecsétcsík	290 mm	300 mm	350 mm
olajszivattyú, kapacitás	77 L/perc.	133 L/perc.	333 L/perc.
teljesítmény/feszültség	630 W/230 V	370 W/230 V	750 W/230 V
súly	22,3 kg	38 kg	62 kg
HUF	390000	478000	558000



201435



Nézd meg a videóit

### VÁKUUMCSOMAGOLÁS PROFI LINE

- Szabályozható ciklus és hegesztési idő, automatizált és manuális működés.
- Folyadékok és nedves élelmiszer csomagolására alkalmas.
- Digitális kijelzővel és manuális nyomásmérővel.
- Kiváló minőségű olajszivattyú magas nyomást (1009 mbar) és gyors vákuumozási sebességet biztosít.
- A ház és a kamra kiváló minőségű rozsdamentes acélból készült.
- A hatalmas kamraméret és kupolás átlátszó tető a nagy adagok csomagolását teszi lehetővé.

kód	201435	201442
méretek	359x425x(H)356 mm	505x567x(H)465 mm
belső méretek	300x350x(H)110 mm	425x457x(H)100 mm
pecsétcsík	300 mm	410 mm
olajszivattyú, kapacitás	8 m <sup>3</sup> /h - 133,3 L/perc.	20 m <sup>3</sup> /h - 333,3 L/perc.
teljesítmény/felesztültség	950 W/230 V	1000 W/230 V
súly	27 kg	58,8 kg
HUF	438000	758000



970362

### VÁKUUMCSOMAGOLÓ GÉP PROFI TERMÉKCSALÁD

- Rozsdamentes acélból.
- Profesionális vákuumpumpával és nyomásmérővel.
- Manuális vagy automatizált vezérlés
- Digitális kijelző.
- Beállítható hegesztési idő.
- Teflon borítású hegesztő él.
- Szivattyú kapacitás: 20 L/perc.
- Csak bordázott tasakkal használható.

kód	tömítő szalag (mm)	V	W	mm	HUF
970362	350	230	250	370x280x(H)170	210000



975374

### VÁKUUMCSOMAGOLÓ GÉP KITCHEN TERMÉKCSALÁD

- Hegesztő él hossza: 420 mm, lezáró rúd szélessége: 5 mm.
- Vákuum tasak hengerrel és 970638 tasak tartóval kompatibilis.
- Digitális kijelző mutatja a vákuumozási és hegesztési ciklust.
- A vákuum generálható folytonos vagy szakaszos módban.
- Kiegészítő gombok találhatóak a fogantyún, ha a vákuumozást és a hegesztést gyorsan szeretnénk elindítani.
- Automatikus kikapcsolás 10 perc tétlenség után - energiamegtakarítás.
- A nagy teljesítményű lezáró rúd 2-3 másodpercre csökkenti a hegesztési időt.
- Nagy kapacitású dupla pumpa: 16l/perc.
- Rozsdamentes acél ház.
- Masszív fogó.
- Csak bordázott maximum 406mm széles vákuum tasakkal használható.
- Súly: 5 kg.

kód	V	W	mm	HUF
975374	230	550	490x260x(H)145	127800



970638

### VÁKUUMTASAK TARTÓ KITCHEN TERMÉKCSALÁD VÁKUUMCSOMAGOLÓ GÉPHEZ 970638

- Csatlakoztatható a Kitchen Termécsalád vákuumcsomagoló gépéhez 970638, vagy önmagában is használható más vákuumcsomagoló gépekkel.
- Levehető késsel, mely segít a kívánt tasakméretet levágásában.
- Belső méretek: 412x101x101 mm.
- Maximum 100x400 mm átmérőjű tekercsekhez.
- ABS alap.
- Átlátszó polikarbonát fedővel, így könnyen ellenőrizhetjük a tekercset.

kód	mm	HUF
970638	487x122x(H)107	9180

## VÁKUUMCSOMAGoló TASAKOK



### VÁKUUM FŐZŐTASAKOK

- Sous vide főzéshez használható.
- 2 rétegű, belső réteg 60 µm vastag Polietilénből, mely élelmiszerrel érintkezhet, külső réteg 15µm vastag Poliamidból (Nylon).
- Teljes vastagság 75 µm.
- A használt anyagok UV szűrőként funkcionálnak.
- A tasakok -20 és 110°C között használhatóak.
- Kamrás vákuumcsomagoló gépekhez alkalmas.

kód	csomagolva	mm	HUF
970676	100	200x150	2860
970652	100	250x150	3500
970683	100	300x200	5060
970669	100	350x250	7700
970690	100	400x300	9800
971314	50	450x350	6300
971321	50	400x400	6900
971338	50	500x380	7540

### VÁKUUMCSOMAGoló TASAKOK - 100 DB

- 2 rétegű, belső réteg Polietilénből, mely élelmiszerrel érintkezhet, külső réteg Poliamidból (Nylon).
- Teljes vastagság 65 µm.
- Kamrás vákuumcsomagoló gépekhez.

kód	mm	HUF
970607	200x140	1980
970386	230x160	3180
970614	300x200	4300
970393	350x250	5800
970621	400x300	7580



### BORDÁZOTT VÁKUUM TASAKOK HENGEREN - 2 DB

- 2 rétegű, belső réteg 60 µm vastag Polietilénből, mely élelmiszerrel érintkezhet, külső réteg 15 µm vastag Poliamidból (Nylon).
- Teljes vastagság 75 µm.
- A használt anyagok UV szűrőként funkcionálnak.
- A bordázott felület elősegíti a levegő kiáramlását a tasakból a vákuum csomagolás során.
- A tasakok -20 és 100°C között használhatóak.
- Kamrás és külső vákuumcsomagoló gépekhez is alkalmas.

kód	csomagolva	mm	HUF
971062	2	6000x200	3580
971079	2	6000x280	4900

### BORDÁZOTT VÁKUUM TASAKOK

- 2 rétegű, belső réteg 60 µm vastag Polietilénből, mely élelmiszerrel érintkezhet, külső réteg 15µm vastag Poliamidból (Nylon).
- Teljes vastagság 75 µm.
- A használt anyagok UV szűrőként funkcionálnak.
- A bordázott felület elősegíti a levegő kiáramlását a tasakból a vákuum csomagolás során.
- A tasakok -20 és 100°C között használhatóak.
- Kamrás és külső vákuumcsomagoló gépekhez is alkalmas.

kód	csomagolva	mm	HUF
971017	100	150x250	4380
971024	100	200x300	6780
971048	100	150x400	6700
971055	100	250x350	9980
971031	100	300x400	13000
971000	50	400x500	11400

## GÁZTŰZHELY KITCHEN TERMÉKCSALÁD 4-ÉGŐS VAGY 6-ÉGŐS



- Égők: 2 x 3,5 kW + 2 x 6 kW vagy 3 x 3,5 kW + 3 x 6 kW
- Fazekak: Ø120-300 mm.
- Öntöttvas edénytartó 335 x 300 mm, égőnként egy.
- Hőelemes főzőfelülettel: AISI 304.
- Borítás: AISI 430.
- Állítható acél lábak.

### KONVEKCIÓS SŰTŐ GN 1/1 (225882, 225899):

- Elektromos 3 kW/230 V.
- Rozsdamentes acél kamra: 640 x 370 x (M) 350 mm.
- 4 sínpár GN 1/1.
- Sínek közötti távolság: 75 mm.
- 1 GN 1/1 rács termosztáttal.

öntöttvas rácsok 335x300 mm,  
külön minden égőhöz

Ø120-300 mm-es  
edényekhez

munkalap: AISI 304,  
ház: AISI 430

elektromos sűtő GN 1/1

állítható acél lábak  
100-165 mm



839997

### SERPENYŐTARTÓ ADAPTER

- Kisméretű edények nagy edénytartón való elhelyezésére

kód	mm	HUF
839997	255x255x(H)25	1900

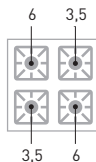

227381

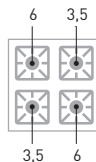

225882

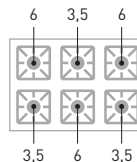

226094

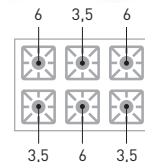

225899

kód	227381	225882	226094	225899
méret	800x700x(H)310 mm	800x700x(H)900 mm	1200x700x(H)900 mm	1200x700x(H)900 mm
sűtő méretei	-	640x370x(H)350 mm	-	640x370x(H)350 mm
égők	2x 3,5 kW + 2x 6 kW	2x 3,5 kW + 2x 6 kW	3x3,5 kW + 3x6 kW	3x3,5 kW + 3x6 kW
sűtő típusa	-	konvekciós, elektromos	-	konvekciós, elektromos
sűtő teljesítménye	-	3 kW	-	3 kW
teljhatalom	19 kW [HS]	19 kW [HS]	28,5 kW [HS]	28,5 kW [HS]
feszültség	-	230 V	-	230 V
súly	35 kg	82 kg	95 kg	105 kg
HUF	550000	998000	918000	1198000





S.S.  
stainless steel



225806

### GÁZTŰZHELY - 5 DARAB GÁZÉGŐ NYITOTT ÁLLVÁNNYAL

- Földgázzal üzemeltethető.
- 3 darab 3,0 kW-os égő.
- 1 darab 1,8 kW-os kis égő.
- 1 darab 3,5 kW-os wok égő.
- Elektronikus gyújtással és hőelemmel.
- 3 részes öntöttvas edénytartó rács.
- Súly: 45 kg.

kód	kW[HS]	mm	HUF
225806	14.3	900x600x(H)850	570000

NEW



237687

18/8  
stainless steel



### INDUKCIÓS TŰZHELY 4 FŐZŐLAPPAL

- Ideális a professzionális konyhák számára, akiknek kéznél lévő áramra van szükségük.
- Tartós rozsdamentes acélból készült, extra erősített kerettel.
- Két 5000 W-os indukciós főzőlappal és két 3500 W-os indukciós főzőlappal van felszerelve.
- Mindegyik főzőlappal saját nagy vezérlőgombja van, amely mindegyike 11 teljesítmény fokozatban állítható be.
- 2 különálló főzőlappal, amelyek 5 mm vastag, edzett üvegből készültek, mérete 320x560 mm.
- A főzőlapok maximális terhelése 100 kg.
- Alkalmos 160 és 260 mm közötti fenéktátrőjű serpenyőkhöz.
- A lábak magassága állítható (±30mm), így az indukciós tűzhely vízszintesen elhelyezhető.
- Keret nagy tárolóhellyel edények, serpenyők vagy egyéb tartozékok tárolására.
- Dugó nélkül szállítva, villanszerelőre van szükség a készülék elektromos hálózatra csatlakoztatásához.

kód	V	W	mm	HUF
237687	400	17000	800x700x(H)870	1038000



225707

### GÁZTŰZHELY - 5 DARAB GÁZÉGŐ ELEKTROMOS SÜTŐVEL

- Földgázzal üzemeltethető.
- Propángázzal való használatához az átalakítót tartalmaz.
- 3 darab 3,0 kW-os égő.
- 1 darab 1,8 kW-os kis égő.
- 1 darab 3,5 kW-os wok égő.
- Piezoelektromos gyújtás és hőelem.
- 3 részes öntöttvas edénytartó rács.
- Konvekciós sütő 1/1 GN, 2,7 kW kapacitással, 2 ventilátorral, 275°C-os hőfokszabályozóval és időzítővel felszerelve.
- Kiegészítő 2,5 kW - os elem grillezéshez.
- Rozsdamentes acél sütőbelső és belső ajtó.
- Súly: 78 kg.

kód	V	W	kW[HS]	mm	HUF
225707	230	2900	14.3	900x655x(H)900	798000

NEW



237670

18/8  
stainless steel



### NAGY TELJESÍTMÉNYŰ INDUKCIÓS HOKKER

- Ideális wokokhoz vagy extra nagy főzőedényekhez.
- Tartós rozsdamentes acélból készült, extra erősített kerettel.
- A nagy vezérlőgomb 11 teljesítmény fokozatban állítható be.
- Az 5 mm vastag edzett üvegből készült főzőlap mérete 340x340 mm, és akár 40 kg-ot is elbír.
- Alkalmos 160 és 300 mm közötti fenéktátrőjű serpenyőkhöz.
- A lábak magassága állítható (±30mm), ami lehetővé teszi a hokker vízszintesen elhelyezését.
- Dugó nélkül szállítva, villanszerelőre van szükség a készülék elektromos hálózatra csatlakoztatásához.

kód	V	W	mm	HUF
237670	400	5000	400x400x(H)380	278000



**NEW  
MODEL**

**NEW**



147801



147276



147108

### GÁZSÁMOLY KITCHEN TERMÉKCSALÁD

- Kitchen Termékcsalád Modell - propán/bután gázzal működtethető.
- Földgázzal való használathoz az átalakítót tartalmaz.
- Tisztán rozsdamentes acél keret.
- Hőelemmel és elektronikus gyújtással.
- Zománczott edénytartóval.
- Gáztömlőt és nyomás szabályozót tartalmaz.

### GÁZSÁMOLY KITCHEN LINE XL

- XL modell, propán/bután gázzal működik.
- A mellékelt átalakító készlet alkalmas földgázra is.
- Extra nagy zománczott serpenyőtartóval felszerelve.
- A keret teljesen rozsdamentes acélból készült.
- Termoelemmel és elektronikus gyújtással van felszerelve.
- Gáztömlő és nyomásszabályozó mellékelve.

### GÁZSÁMOLY PROFI LINE

- Propán gázzal működtethető.
- Kifejezetten masszív rozsdamentes acél keret nagy súlyra tervezve.
- Hőelemmel és elektronikus gyújtással.
- Zománczott edénytartóval.
- Gáztömlőt és nyomás szabályozót tartalmaz.
- Bővíthető gázsámoly állvánnyal (147306), wok gyűrűvel (147207) és wok edénnyel (626504).

kód	KW[HS]	mm	HUF
147801	6	440x400x(H)390	125000

kód	KW[HS]	mm	HUF
147276	10.8	580x650x(H)400	159400

kód	KW[HS]	mm	HUF
147108	6.7	425x425x(H)400	230000

626504

147207

147306



### WOK

- 1,5 mm vastag acéllemez nyéllel.
- Kifejezetten a rozsdamentes acél wok állvánnyal 149546, Green Fire grill grillsütőkkel és a rozsdamentes acélgyűrűvel 147207 és Gázsámollyal 147108 való kombinált használatra.



kód	mm	HUF
626504	ø700x(H)235	45000

### GYŰRŰ GÁZSÁMOLYHOZ

- A 147108-as wok 626504-es gázsámollyal történő használatához.

kód	mm	HUF
147207	ø360x(H)80	27980

### GÁZSÁMOLY ÁLLVÁNY

- Gázsámollyal kompatibilis: 147108

kód	mm	HUF
147306	425x425x(H)400	71800





Infravörös izzó  
919200 beleértve

### FÜGGESZTETT MELEGTARTÓ LÁMPA KÚP ALAKÚ



- Az állítható vezetéknek köszönhetően a melegítőlámpa nagyon rugalmas, a vezeték hosszúsága 70 és 150 cm között állítható.
- A vezeték hosszának változtatásával a hő mennyisége is szabályozható.
- Be/kikapcsoló gomb a lámpa tetején helyezkedik el.
- Törésálló izzót tartalmaz.

kód	szín	V	W	mm	HUF
273869	Ezüst	230	250	ø275x(H)250	30600
273876	Rézvörös	230	250	ø275x(H)250	30600
273845	Fekete	230	250	ø275x(H)250	30600

### FÜGGESZTETT MELEGTARTÓ LÁMPA HENGERES ALAKÚ



- Az állítható vezetéknek köszönhetően a melegítőlámpa nagyon rugalmas, a vezeték hosszúsága 70 és 150 cm között állítható.
- A vezeték hosszának változtatásával a hő mennyisége is szabályozható.
- Be/kikapcsoló gomb a lámpa tetején helyezkedik el.
- Törésálló villanykörtét tartalmaz.

kód	szín	V	W	mm	HUF
273883	Ezüst	230	250	ø175x(H)250	27000
273890	Rézvörös	230	250	ø175x(H)250	27000
273852	Fekete	230	250	ø175x(H)250	27000

### INFRAVÖRÖS IZZÓ

- Infravörös csereizzó melegentartó lámpához.
- Törésálló, normál foglalattal (E27).

kód	V	W	mm	HUF
919217	230	250	ø125x(H)170	5580



919217



919200

### INFRAVÖRÖS IZZÓ

- Infravörös csereizzó melegentartó lámpákhoz.
- Törésálló, normál foglalattal (E27).

kód	V	W	mm	HUF
919200	230	250	ø125x(H)170	5580



Infravörös izzó  
919200 beleértve

273913

273906



### 2 LÁMPÁS INFRAVÖRÖS MELEGTARTÓ HÍD

- Ideális az ételek melegen tartására az elkészítés és a felszolgálás ideje közt.
- A magassága 590 és 790 mm között könnyedén állítható.
- Törésálló lámpákkal.

kód	szín	V	W	mm	HUF
273906	Ezüst	230	500	453x360x(H)790	55000
273913	Fekete	230	500	453x360x(H)790	58000



## INDUKCIÓS FŐZŐLAPOK KITCHEN TERMÉKCSALÁD



- Letisztult dizájn, látványfőzéshez alkalmas.
- Nagyon lapos ház, fekete bevonatú rozsdamentes acél kerettel.
- Üvegkerámia főzőfelszín, beépített digitális kijelzővel.



 min Ø120 mm    2000 W  
 max Ø230 mm    230 V

239391



 min Ø140 mm    3500 W  
 max Ø280 mm    230 V

239421

### INDUKCIÓS FŐZŐLAP 2000W KITCHEN LINE

- Érintésérzékeny vezérlés, teljesítmény illetve a hőmérséklet 11 fokozatban állítható.
- Hőmérséklet tartomány: 35-240°C.
- 120 és 220 mm átmérőjű serpenyőkhöz használható.
- 0-180 perc közötti időzítő funkcióval.
- Túlmelegedés elleni elektronikai védelem.
- A sütő megengedett maximális terhelése: 15 kg.

### INDUKCIÓS FŐZŐLAP 3500W KITCHEN LINE

- Érintésérzékeny vezérlés, teljesítmény illetve a hőmérséklet 10 fokozatban állítható.
- Hőmérséklet tartomány: 35-240°C.
- 140 és 280 mm átmérőjű serpenyőkhöz használható.
- 0-180 perc közötti időzítő funkcióval.
- Túlmelegedés elleni elektronikai védelem.
- A sütő megengedett maximális terhelése: 20 kg.

kód	V	W	mm	HUF
239391	230	2000	293x373x(H)56	39400

kód	V	W	mm	HUF
239421	230	3500	337x417x(H)85	90000





Stabil rozsdamentes acél keret

Kiváló minőségű szellőzés

Érintésérzékeny vezérlés



	min Ø120 mm	3500 W
	max Ø230 mm	230 V

239414



GN tálcával is működik GN 1/2-ig	800 W
	230 V

239384

### DUPLA INDUKCIÓS FŐZŐLAP KITCHEN LINE

- Érintésérzékeny vezérlés, teljesítmény illetve a hőmérséklet 9 fokozatban állítható
- A boost funkció ideiglenesen energiát tol át a jobb főzőlapról a balra, mely teljesítménye így eléri akár a 2000 W-ot
- Míg a boost funkció aktív, a bal oldali főzőlap teljesítménye 1800 W vagy 2000 W
- Míg a boost funkció aktív, a bal oldali főzőlap teljesítménye 1700 W vagy 1500 W
- Hőmérséklet tartomány: 35-240°C
- 120 és 220 mm átmérőjű serpenyőkhöz használható
- 0-180 perc közötti időzítő funkcióval
- Túlmelegedés elleni elektronikai védelem
- A sütő megengedett maximális terhelése: 2x15 kg

kód	V	W	mm	HUF
239414	230	3500	608x370x(H)61	83000

### INDUKCIÓS FŐZŐLAP KITCHEN LINE

- Egyedi indukciós főzőlap téglalap alakú indukciós tekercssel, amely egyszerre több edény melegentartását teszi lehetővé.
- A teljesítmény 11 fokozatban állítható egy gomb segítségével.
- Hőmérséklet tartomány: 40-100°C.
- Túlmelegedés elleni elektronikai védelem.
- A sütő megengedett maximális terhelése: 15 kg.

kód	V	W	mm	HUF
239384	230	800	460x315x(H)62	59000



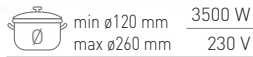

### INDUKCIÓS FŐZŐLAP 3500 M MODELL

- Folytonos forgókapcsolóval vezérelt.
- Rozsdamentes acél ház.
- A sütő megengedett maximális terhelése: 20 kg.
- 120 és 260 mm átmérőjű serpenyőkhöz használható.

kód	V	W	mm	HUF
239780	230	3500	327x425x(H)100	90000

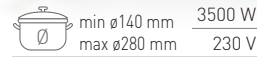

### INDUKCIÓS FŐZŐLAP 3500 D MODELL

- Digitális kijelző, érintógombos vezérlés segítségével a hőmérséklet és az időzítő is beállítható.
- Rozsdamentes acél ház.
- Könnyen tisztítható zsírszűrővel és dupla szellőzéssel.
- 140 és 280 mm átmérőjű serpenyőkhöz használható.
- Állítható lábmagasság.
- A sütő megengedett maximális terhelése: 20 kg.

kód	V	W	mm	HUF
239711	230	3500	340x440x(H)120	103800



### INDUKCIÓS FŐZŐLAP 3500 D XL MODELL

- Digitális kijelző, érintógombos vezérlés segítségével a hőmérséklet és az időzítő is beállítható.
- Rozsdamentes acél ház.
- Könnyen tisztítható zsírszűrővel és dupla szellőzéssel.
- 160 és 300 mm átmérőjű serpenyőkhöz használható.
- Állítható lábmagasság.
- A sütő megengedett maximális terhelése: 20 kg.

kód	V	W	mm	HUF
239698	230	3500	390x387x(H)120	125000



### INDUKCIÓS FŐZŐLAP 3500 WOK MODELL

- Tápláló ételek elkészítésére alkalmas.
- Rozsdamentes acél ház.
- Könnyen tisztítható zsírszűrővel.
- Digitális vezérléssel.
- Azonnal reagál a hőmérséklet emelésére - csökkentésére.
- Csak a 239773-as Wok serpenyővel kompatibilis.
- A sütő megengedett maximális terhelése: 20 kg.

kód		V	W	mm	HUF
239766	Indukciós egység	230	3500	340x450x(H)120	125000
239681	Indukciós wok + wok serpenyő	230	3500	340x450	164980



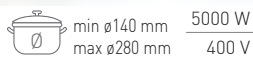

min ø140 mm 5000 W  
max ø280 mm 400 V

239322



min ø140 mm 5000 és 3500 W  
max ø280 mm 400 V

239346

### INDUKCIÓS FŐZŐLAP 5000 D MODELL

- Digitális kijelző, érintőgombos vezérlés segítségével a hőmérséklet és az időzítő is beállítható.
- Rozsdamentes acél ház.
- Könnyen tisztítható zsírszűrővel és dupla szellőzéssel.
- 140 és 280 mm átmérőjű serpenyőkhöz használható.
- Állítható lábmagasság.
- 380V-on üzemel, dugvillát nem tartalmaz, a beüzemeléshez villanszerelő szükséges.
- A sütő megengedett maximális terhelése: 30 kg.

kód	V	W	mm	HUF
239322	400	5000	398x515x(H)168	190000

### INDUKCIÓS TŰZHELY 7000 MODELL

- Rozsdamentes acél ház két főzőlappal.
- Elülső főzőlap maximális teljesítménye 5000 W, mikor az elülső főzőlap 5000 W-on üzemel, a hátsó főzőlap maximum 2000 W-ot képes generálni.
- Hátsó főzőlap maximális teljesítménye 3500 W, ha az elülső főzőlap működés közben nem haladja meg a 3500 W-ot.
- Túlmelegedés elleni elektronikai védelem.
- Fém talp magassága állítható, levehető levegőszűrő.
- 380 V-on üzemel, dugvillát nem tartalmaz, a beüzemeléshez villanszerelő szükséges.
- 140 és 280 mm átmérőjű serpenyőkhöz használható.
- A sütő megengedett maximális terhelése: 20+20 kg.

kód	V	W	mm	HUF
239346	400	7000	405x698x(H)145	390000



239681



239773

### WOK

- 3 rétegű anyag.
- Rozsdamentes acél, puha fogású nyéllel.
- Rozsdamentes acél fedéllel.
- Kifejezetten a 239766-os termékkel használható.

kód	mm	HUF
239773	ø360x(H)180	39980



Nézd meg a videót



239278

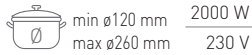

239292

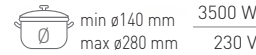

### INDUKCIÓS FŐZŐLAP 2000W KITCHEN LINE

- Érintésérzékeny vezérlés, teljesítmény illetve a hőmérséklet 11 fokozatban állítható.
- Hőmérséklet tartomány: 35-240°C.
- 120 és 220 mm átmérőjű serpenyőkhöz használható.
- 0-180 perc közötti időzítő funkcióval.
- Túlmelegedés elleni elektronikai védelem.
- A sütő megengedett maximális terhelése: 15 kg.

kód	V	W	mm	HUF
239278	230	2000	293x373x(H)56	38600

### INDUKCIÓS FŐZŐLAP 3500W KITCHEN LINE

- Érintésérzékeny vezérlés, teljesítmény illetve a hőmérséklet 17 fokozatban állítható.
- Hőmérséklet tartomány: 35-240°C.
- 140 és 280 mm átmérőjű serpenyőkhöz használható.
- 0-180 perc közötti időzítő funkcióval.
- Túlmelegedés elleni elektronikai védelem.
- A sütő megengedett maximális terhelése: 20 kg.

kód	V	W	mm	HUF
239292	230	3500	337x417x(H)85	87000



239285

### DUPLA INDUKCIÓS FŐZŐLAP KITCHEN LINE

- Érintésérzékeny vezérlés, teljesítmény illetve a hőmérséklet 10 fokozatban állítható.
- A boost funkció ideiglenesen energiát tol át a jobb főzőlapról a balra, mely teljesítménye így eléri akár a 2000 W-ot.
- Míg a boost funkció aktív, a bal oldali főzőlap teljesítménye 1800 W vagy 2000 W.
- Míg a boost funkció aktív, a bal oldali főzőlap teljesítménye 1700 W vagy 1500 W.
- Hőmérséklet tartomány: 35-240°C.
- 120 és 220 mm átmérőjű serpenyőkhöz használható.
- 0-180 perc közötti időzítő funkcióval.
- Túlmelegedés elleni elektronikai védelem.
- A sütő megengedett maximális terhelése: 15+15 kg.

kód	V	W	mm	HUF
239285	230	3500	608x370x(H)61	79400

Stabil rozsdamentes acél keret



Kiváló minőségű szellőzés







239209  min ø120 mm 1800 W  
max ø260 mm 230 V



239230  min ø120 mm 2000 W  
max ø260 mm 230 V

### INDUKCIÓS FŐZŐLAP 1800 MODELL

- ABS ház.
- Digitális vezérlés segítségével a hőmérséklet és az időzítő is beállítható.
- A sütő megengedett maximális terhelése: 15 kg.
- Azonnal reagál a hőmérséklet emelésére - csökkentésére.
- 120 és 260 mm átmérőjű serpenyőkhöz használható.

kód	V	W	mm	HUF
239209	230	1800	315x345x(H)70	30000

### INDUKCIÓS FŐZŐLAP 2000 MODELL

- Nagyon vékony ház (32mm) rozsdamentes acél kerettel.
- Kerámiaüveg felület.
- A sütő megengedett maximális terhelése: 15 kg.
- 120 és 260 mm átmérőjű serpenyőkhöz használható.

kód	V	W	mm	HUF
239230	230	2000	296x370x(H)46	35980

### INDUKCIÓS FŐZŐLAP 800W

- Fekete kristály üveg felső felülettel és műanyag házzal.
- Teljesítményszabályozás 10 lépésben állítható és elektronikus túlmelegedés elleni védelemmel van ellátva.
- LED-kijelzővel és érintésvezérlővel ellátott vezérlőpanel, süllyesztett csavarokkal szerelhető falra.
- Speciális adapterrel felszerelve, így akár chafing melegítőnek is használható.
- Beépíthető, a külön megvásárolható gyűrűvel (239186).

kód	V	W	mm	HUF
239193	230	800	ø245x(H)68	39000

### KERET A 800W-OS INDUKCIÓS FŐZŐLAPHOZ

- Kiegészítő tartozék a 800W-os indukciós főzőlap (239193) bármely sima, hőálló felületen való beépítéséhez.
- Indukciós főzőlap 800W külön megvásárolandó.

kód	mm	HUF
239186	ø270x(H)17	4380



239193



239186

### INDUKCIÓS FŐZŐLAP 1000W

- A sütő megengedett maximális terhelése: 15 kg
- Alkalmos ø120-200 mm alsó átmérőjű edényekhez

kód	V	W	mm	HUF
239551	230	1000	350x350x(H)	45000



239551

Két kvarcfűtő

Készenléti  
világításNedvességtartóval  
a leveles tészta falatokhozS.S.  
stainless steel

233962

### KVARC FŰTÉSES PULTRA HELYZHETŐ MELEGENTARTÓ VITRIN KÉT SZINTES

- Rozsdamentes acél ház, edzett üvegdalok, hajlított akril üveg ajtókkal és tükrös hátlappal.
- Hozzáférhető hátulról, két hajlított üveg tolóajtón keresztül.
- A polcokra legfeljebb 4 GN 1/2 edények helyezhetők (A GN tartályokat nem tartalmazza).
- Két kvarc fűtőelemmel és alul elektromos melegítőlap-pal felszerelve.
- Mechanikus hőmérséklet szabályozóval.
- Mennyezetre szerelt világítással.
- Hőmérséklet tartomány: 30-tól 90°C-ig

kód	V	W	mm	HUF
233962	230	560	650x467x(H)630	279400

Nedvességtartóval  
a leveles tészta falatokhoz

233726

Nedvességtartóval  
a leveles tészta falatokhoz

233733

Cr  
chrome platedS.S.  
stainless steel

### PULTRA HELYZHETŐ MELEGENTARTÓ VITRIN HÁROM SZINTES

- Dupla üvegezésű, hajlított üveg előlappal.
- Hozzáférhető hátulról, két tolóajtón keresztül.
- Rozsdamentes acél ház.
- Mennyezetre szerelt LED világítással.
- 3 darab állítható magasságú, krómzott polccal.
- Hőmérséklet szabályozó és kijelző.
- Hőmérséklet tartomány: 30-tól 90°C-ig

kód	-	V	W	mm	HUF
233726	120 liter	230	1100	678x568x(H)686	279400
233733	160 liter	230	1500	857x568x(H)686	319400

Led  
világítás

Tolóajtók





273982

### PULTRA HELYZHETŐ MELEGENTARTÓ VITRIN EGY SZINTES



- Edzett üvegoldalakkal és ívelt üveg előlap.
- Rozsdamentes acél ház.
- Nagy hátsó ajtóval, mely kényelmes hozzáférést biztosít.
- Könnyen tisztítható.
- Kivehető morzsagyűjtő tálca.
- Hőmérséklet 85°C-ig szabályozható.
- Sűrű GN 1/1 ráccsal, mely apró termékekhez is megfelelő.

kód	-	V	W	mm	HUF
273982	egyszintes	230	400	554x376x(H)311	149000



273999

### PULTRA HELYZHETŐ MELEGENTARTÓ VITRIN KÉT SZINTES



- Edzett üvegoldalakkal és ívelt üveg előlap.
- Rozsdamentes acél ház.
- Nagy hátsó ajtóval, mely kényelmes hozzáférést biztosít.
- Könnyen tisztítható.
- Kivehető morzsagyűjtő tálca.
- Hőmérséklet 85°C-ig szabályozható.
- 2 darab sűrű GN 1/1 ráccsal, mely apró termékekhez is megfelelő.

kód	-	V	W	mm	HUF
273999	kétszintes	230	400	554x376x(H)432	190000



Nedvességtartóval a leveles tészta falatokhoz

### PULTRA HELYZHETŐ MELEGENTARTÓ VITRIN



- Hátsó ajtóval és hajlított üveg előlappal.
- Világító reklámfelirat elhelyezési lehetőség.
- Rozsdamentes acél ház.
- Belső világítás a mennyezeten.
- 3 darab állítható magasságú, krómozott polccal 400x335 mm.
- Víztartály a levegő nedvesítéséhez ban ben pultra helyezhető melegentartó vitrin.
- Hőmérsékletszabályozó és kijelző.
- Hőmérséklet tartomány: 30-tól 90°C-ig.

kód	-	V	W	mm	HUF
233740	97 liter	230	800	460x448x(H)785	263000



233740

### MELEGENTARTÓ LAP

- GN 1/1 - alumínium.
- Hőszigetelt talp.
- Automatikusan felmelegszik 95°C-ra.
- Használható a Kitchen Termékcsalád Thermoládájával, GN 1/1-es és nagyobb méreteivel (707906, 707968, 707951, 707944)(707906, 707968, 707951, 707944) kombinálva.



kód	V	W	mm	HUF
209509	230	190	530x325x(H)30	67000



209509



7 tálca  
500 W  
230 V



229064

### ASZALÓGÉP KITCHEN TERMÉKCSALÁD

- Gyümölcsök, zöldségek, gyógynövények, húsök, halak, stb szárításához.
- Automatizált levegőkeringető ventilátorral felszerelve, melynek köszönhetően a szárítás mértéke egyenletes a sütőtérben.
- 7 darab 305x330 mm-es rozsdamentes acél tálccával, melyek egyenként 500 grammot bírnak el.
- A tálcak egymástól egyenlő távolságra helyezkednek el, könnyen eltávolíthatók és tisztíthatók.
- Polipropilén ház és ajtó, dupla fallal és továbbfejlesztett hőtartó teljesítménnyel.
- Átlátszó ajtónak köszönhetően szemmel követhető az aszalási folyamat.
- Átlátszó gyűjtőtálccával, mely használható a lehulló maradványok összegyűjtésére, vagy akár gyümölcsbőr készítésére is.
- Digitális kijelző, 35° és 70°C között állítható hőmérséklet.
- Az időzítő 30 perc és 24 óra között 30 perces fokozatonként állítható.

kód	-	V	W	mm	HUF
229064	7 tálca	230	500	345x450x(H)315	71800

6 tálca  
600 W  
230 V



229033

### ASZALÓGÉP PROFI TERMÉKCSALÁD 6 TÁLCA

- Rozsdamentes acél ház.
- Gyümölcsök, zöldségek, gyógynövények, húsök, halak, stb szárításához.
- Digitális vezérlőpanel.
- Az időzítő 30 perces fokozatonként 24 óráig állítható be.
- A hőfok 35° és 75°C között 5°-onként állítható be.
- A csendes ventilátoroknak köszönhetően, melyek a meleg levegőt keringetik a sütőtérben, a szárítás egyenletes, nincs szükség a tálcak forgatására.
- 6 darab 305x330 mm-es rozsdamentes acélrácsot tartalmaz.
- A tálcak egymástól egyforma távolságra helyezkednek el, könnyen eltávolíthatók és tisztíthatók.
- Átlátszó ajtónak köszönhetően szemmel követhető az aszalási folyamat.

kód	-	V	W	mm	HUF
229033	6 tálca	230	650	340x450x(H)311	99800



Nézd meg a videót

10 tálca  
1000 W  
230 V



229026

### ASZALÓGÉP PROFI TERMÉKCSALÁD 10 TÁLCA

- Rozsdamentes acél ház.
- Gyümölcsök, zöldségek, gyógynövények, húsök, halak, stb szárításához.
- Digitális vezérlőpanel.
- Az időzítő 30 perces fokozatonként 24 óráig állítható be.
- A hőfok 35° és 75°C között 5°-onként állítható be.
- A csendes ventilátoroknak köszönhetően, melyek a meleg levegőt keringetik a sütőtérben, a szárítás egyenletes, nincs szükség a tálcak forgatására.
- 10 darab 395x380 mm-es rozsdamentes acélrácsot tartalmaz.
- A tálcak egymástól egyforma távolságra helyezkednek el, könnyen eltávolíthatók és tisztíthatók.
- Átlátszó ajtónak köszönhetően szemmel követhető az aszalási folyamat.

kód	-	V	W	mm	HUF
229026	10 tálca	230	1000	417x535x(H)430	143800



## OLAJSÜTŐK PROFI LINE

- A Profi Line asztali olajsütők 18/0 rozsdamentes acélból készültek.
- Eltávolítás során kikapcsoló funkcióval ellátva.
- V-formájú olajtartály fenék biztosítja az optimális hideg zónát, ezzel növeli az olaj használhatóságának időtartamát.
- Az irányító gombok jelzőlámpával az eszköz tetején találhatóak.
- A túlmelegedés elleni védelmet újra beállítható hőbiztosíték biztosítja.
- Extra hosszú nyéllel ellátott olajsütő kosár teszi intenzív használatra alkalmassá ezt a remek eszközt.
- Mindegyik olajsütő kosárral és fedővel felszerelt.

NEW

18/0  
stainless steel

indoor

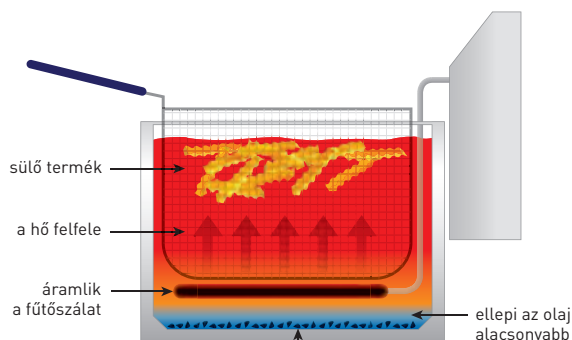

hőmérsékletű olaj a fűtőszál alatt a sült morzsák az aljára esnek, ahol az olaj hőmérséklete alacsonyabb, így nem égnék meg olyan gyorsan



209424



XL  
10 L

## PROFI LINE DEEP FRYER XL LEERESZTŐ CSAPPAL, MANUÁLIS, 10 L, 400 V

- A nagyon erős, 400V-os olajsütő lehetővé teszi, hogy a fűtőelem akár 6600W teljesítményt használjon.
- Csökkenti a hőmérséklet-visszaállási időt a fagyasztott élelmiszer behelyezése után, így ropogósabb ételt eredményez.
- A beszereléshez elektromos szakemberre van szükség, ha nincs dugasz.

kód	liter	V	W	mm	HUF
209424	10	400	6600	302x687x(H)375	155800

NEW

## SÜTŐKOSÁR

kód		HUF
930656	8 literes mély fry 205822 205839	6900
944387	Indukciós mély fryok 215012 215029	14000
930618	4 liter frittúzó 205808 205846	6000
930632	6 literes frittúzó 205815 205853	6600
961247	10 literes mély fry 209424	14000
933664	8 literes mély fry 207208 207307 209202 209301	12000



930618

## OLAJSÜTŐK PROFI LINE DIGITÁLIS

- A Profi Line asztali olajsütők 18/0 rozsdamentes acélból készültek.
- Eltávolítás során kikapcsoló funkcióval ellátva.
- V-formájú olajtartály fenék biztosítja az optimális hideg zónát, ezzel növeli az olaj használhatóságának időtartamát.
- Kijelző hőmérséklet és időzítő funkcióval.
- Túlmelegedés elleni védelmet újra beállítható hőbiztosíték biztosítja.
- Extra hosszú nyéllel ellátott olajsütő kosár teszi intenzív használatra alkalmassá ezt a remek eszközt.
- Mindegyik olajsütő kosárral és fedővel felszerelt.

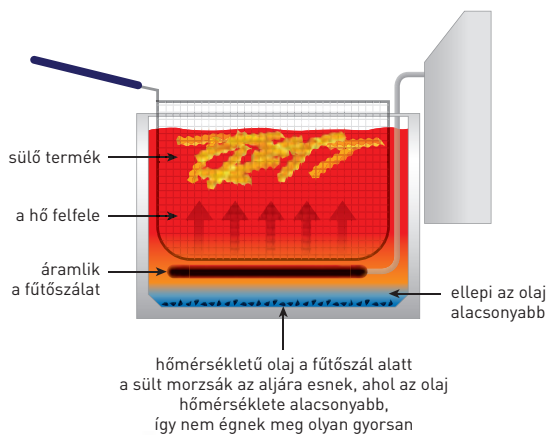

8 l  
3500 W  
230 V

2x 8 l  
2x 3500 W  
230 V

207369

207376

### OLAJSÜTŐ PROFI LINE DIGITÁLIS LEERESZTŐ CSAPPAL – 8 L

- Digitális vezérlőpanel hőmérséklet és időzítő funkcióval.

kód	liter	V	W	mm	HUF
207369	8	230	3500	300x515x(H)345	119400

### OLAJSÜTŐ PROFI LINE DIGITÁLIS LEERESZTŐ CSAPPAL – 2 X 8 L

- Digitális vezérlőpanel hőmérséklet és időzítő funkcióval.

kód	liter	V	W	mm	HUF
207376	16	230	7000	605x515x(H)345	235800

## OLAJSÜTŐK PROFI LINE

- A Profi Line asztali olajsütők 18/0 rozsdamentes acélból készültek.
- Eltávolítás során kikapcsoló funkcióval ellátva.
- V-formájú olajtartály fenék biztosítja az optimális hideg zónát, ezzel növeli az olaj használhatóságának időtartamát.
- Az irányító gombok jelzőlámpával az eszköz tetején találhatóak.
- A túlmelegedés elleni védelmet újra beállítható hőbiztosíték biztosítja.
- Extra hosszúsú nyéllal ellátott olajsütő kosár teszi intenzív használatra alkalmassá ezt a remek eszközt.
- Mindegyik olajsütő kosárral és fedővel felszerelt.

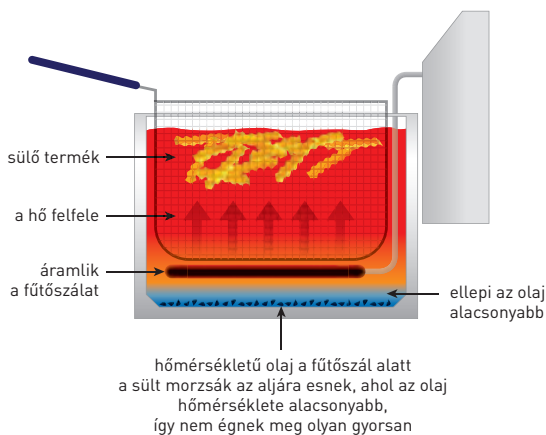

18/0  
stainless steel

indoor

8 l  
3500 W  
230 V



207208

2x 8 l  
2x 3500 W  
230 V



207307

### OLAJSÜTŐ PROFI LINE - 8 L

kód	liter	V	W	mm	HUF
207208	8	230	3500	305x460x(H)350	93000

### OLAJSÜTŐ PROFI LINE - 2 X 8 L

kód	liter	V	W	mm	HUF
207307	16	230	7000	605x460x(H)350	183800

8 l  
3500 W  
230 V



209202

2x 8 l  
2x 3500 W  
230 V



209301

### OLAJSÜTŐ PROFI LINE OLAJLEERESZTŐ CSAPPAL - 8 L

kód	liter	V	W	mm	HUF
209202	8	230	3500	305x515x(H)350	107800

### OLAJSÜTŐ PROFI LINE OLAJLEERESZTŐ CSAPPAL - 2 X 8 L

kód	liter	V	W	mm	HUF
209301	16	230	3500	605x515x(H)350	195800



**NEW  
MODEL**



205808



205839

### OLAJSÜTŐ KITCHEN LINE

- Ház és olaj tartály rozsdamentes acélból készült.
- Kivehető elem, eltávolítás során kikapcsoló funkcióval.
- Eltávolítható olaj tartállyal a könnyebb tisztíthatóság érdekében.
- Jelzőlámpa mutatja, ha a fűtőelem működésben van.
- A hőmérséklet 190°C-ig beállítható.
- Biztonsági hőfokszabályozó védi az olajsütőt a túlmelegedéstől.
- A túlmelegedéstől való extra védelem érdekében reset funkcióval ellátva.
- Hőszigetelt és extra hosszú nyelű kosár.
- Az olaj minőségének megtartását hidegzóna biztosítja.
- Sütőkosárral és tetővel.

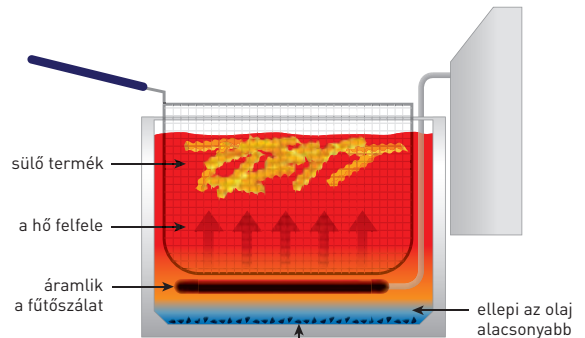

hőmérsékletű olaj a fűtőszál alatt a sült morzsák az aljára esnek, ahol az olaj hőmérséklete alacsonyabb, így nem égnek meg olyan gyorsan

kód	liter	V	W	mm	HUF
205808	4	230	3000	217x380x(H)300	50000
205846	4+4	230	3000+3000	470x420x(H)330	97000
205815	6	230	3300	265x430x(H)290	55000
205853	6+6	230	3300+3300	550x430x(H)290	107000
205822	8	230	3500	265x430x(H)345	59800
205839	8+8	230	3500+3500	550x430x(H)345	115800

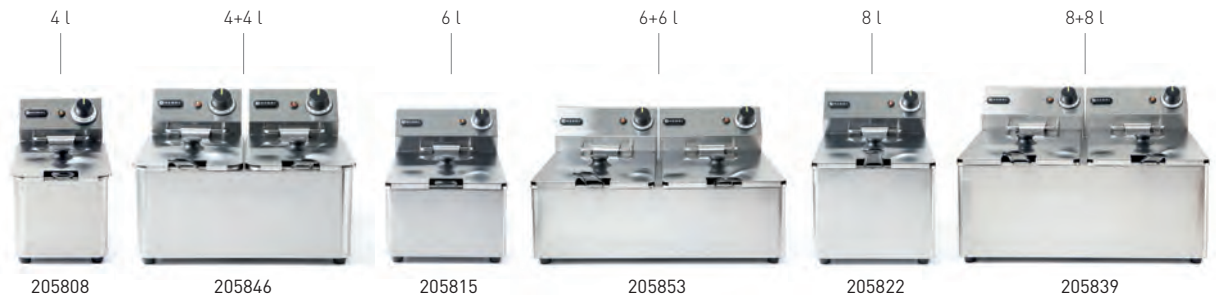

205808

205846

205815

205853

205822

205839







215012



215029

### INDUKCIÓS OLAJSÜTŐ OLAJLEERESZTŐ CSAPPAL

- Precíz hőmérsékletszabályozás, indukciós technológia pontosan ugyanazon a hőmérsékleten tartja az olajat.
- Visszaszámláló időzítővel.
- Hatékony hűtődés.
- Rozsdamentes acél ház a könnyen tisztíthatóság érdekében.
- Túlmelegedés elleni védelem.
- Az olaj beállított hőmérsékletét kijelző mutatja.
- Sütőkosárral és tetővel.

### INDUKCIÓS OLAJSÜTŐ OLAJLEERESZTŐ CSAPPAL - 8 L

kód	liter	V	W	mm	HUF
215012	8	230	3500	290x485x(H)405	159400

### INDUKCIÓS OLAJSÜTŐ OLAJLEERESZTŐ CSAPPAL - 2 X 8 L

kód	liter	V	W	mm	HUF
215029	16	230	7000	580x485x(H)406	319400

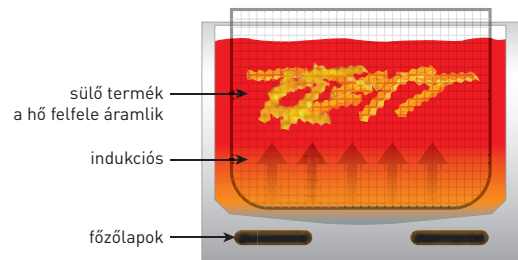



Összehajtható  
fánkállvány



205914



A „hideg zónának”  
köszönhetően a fűtőberendezés  
alatt összegyűlik a sütési  
maradék, ami növeli az olaj  
minőségét.

Leeresztő  
csap

### OLAJSÜTŐ FÁNKHOZ 12L

- Ideális fánkok, csörögefánkok, francia fánkok, holland fánkok és egyéb olajban sült tészták elkészítésére.
- Az egész olajsütő rozsdamentes acélból készült, két hideg nyelű kiemelőrácscsal (354x383 mm), fűtőszálat védő rácscsal és fedéllel felszerelve, mely csepegtető tálcaként is használható.
- Könnyen használható és tisztítható, intenzív használatra és nagy igénybevételre alkalmas.
- Nagy, hegesztett olajtartállyal (400x400x160mm), maximum 12 liter kapacitással.
- A tartály olajleeresztő csappal és minimum/maximum olajsint jelzővel van felszerelve, az olaj felhasználásának időtartamát hidegzóna biztosítja.
- Kivehető fűtőelem, eltávolítás során kikapcsoló funkcióval és túlmelegedés elleni védelemmel.
- A hőmérséklet 50 és 190°C között állítható.
- Jelzőlámpa mutatja, ha a fűtőelem működésben van.
- Csúszásmentes gumitalpak.

kód	liter	V	W	mm	HUF
205914	12	230	3500	630x860x(H)360	198000



**NEW  
MODEL**

### SZELETSÜTŐ LAP PROFI LINE

- Rozsdamentes acél ház.
- A kemény krómozott felszín (9 mm-es lap) elősegíti a tisztítást.
- Kivehető csepegtető tálcával és magasított hátsó peremmel.
- Termosztát folytonos forgókapcsolóval 300°C-ig állítható.
- Túlmelegedés elleni védelem.
- Állandó használatra alkalmas.
- Ki- bekapcsoló gombbal, beépített jelző lámpával.
- Csúszásmentes lábak.



18/0  
stainless steel

203125

### SZELETSÜTŐ LAP PROFI TERMÉKCSALÁD

- Sütőfelület 330x270 mm, teljesen sima.

kód	-	V	W	mm	HUF
203125	sima	230	2000	300x420x(H)225	110000



203156

### SZELETSÜTŐ LAP PROFI TERMÉKCSALÁD

- Sütőfelület 518x328 mm, baloldalon 259 mm széles sima, jobb oldalon 259 mm széles bordázott felülettel.

kód	-	V	W	mm	HUF
203156	1/2 sima, 1/2 bordázott	230	2400	550x380x(H)240	155800



203170

### SZELETSÜTŐ LAP PROFI TERMÉKCSALÁD

- Sütőfelület 518x328 mm, teljesen bordázott.

kód	-	V	W	mm	HUF
203170	teljesen bordázott	230	2400	550x420x(H)240	175800



203149

### SZELETSÜTŐ LAP

- Sütőfelület 518x328 mm, teljesen sima.

kód	-	V	W	mm	HUF
203149	sima	230	2400	550x420x(H)240	147800



203163

### SZELETSÜTŐ LAP PROFI TERMÉKCSALÁD

- 2 egymástól függetlenül is működtethető sütőfelület, 2 jelzőlámpa.  
- Sütőfelület 688x410 mm, baloldalon 462 mm széles sima, jobb oldalon 226 mm széles bordázott felülettel.

kód	-	V	W	mm	HUF
203163	2/3 sima, 1/3 bordázott	230	3500	720x530x(H)250	218000



855713

### KAPARÓ SPATULA

kód	penge hossz (mm)	mm	HUF
855713	124	102x265	2780



855119

### KAPARÓ SPATULA

- Fa nyéllel.

kód	penge hossz (mm)	mm	HUF
855119	118	100x251	1940



## ÉRINTKEZŐRÁCSOK

- Tökéletes kenyér, húsdarabok, kolbász, zöldség stb. grillezéséhez és melegítéséhez. A névvel ellátott öntöttvas rácsok könnyen tisztíthatók és karbantarthatók.
- A 18/10-es rozsdamentes acélból készült ház garantálja a tartósságot.
- A nagy teljesítményű fűtőelemek gyorsan felmelegítik a grillt.
- A hőmérsékletet a termosztát segítségével folyamatosan állítható 0°C és 300°C között. A szellőzőnyílások megvédik a grillt a túlmelegedéstől.
- A hátsó és oldalsó szélekkel és kivethető csepegtetőláccal

- ellátott alsó grill megkönnyíti a tisztítást.
- Emelje fel a felső grillt a hőálló fogantyúval, és rögzítse bármilyen helyzetben a rugós mechanizmusnak köszönhetően.
- Beépített jelzőlámpával ellátott hálózati kapcsolóval, előmelegítő lámpával és földelt dugóval ellátott 1,7 m-es tápkábellel van felszerelve.
- A gumitalp csökkenti a használat közbeni véletlen mozgást.
- A készlet tartalmazza a grilltisztító keféket.

Kényelmes markolat

Öntöttvasból készült, kerámia bevonatú fűtőfelület



Nézd meg a videóit



Zsír- és csepegtálca

Termosztát finom hőmérséklet-szabályozással

### KONTAKT GRILL - SZIMPLA VERZIÓ

- Sütőfelület 220x230 mm
- Teljesen bordázott

kód	V	W	mm	HUF
263501	230	1800	310x370x(H)210	79000

### KONTAKT GRILL - SZIMPLA VERZIÓ

- Sütőfelület 220x230 mm
- 1/2 bordázott, 1/2 sima

kód	V	W	mm	HUF
263600	230	1800	310x370x(H)210	79000

1800 W  
230 V



263501





### KONTAKT GRILL „PANNINI”

- Sütőfelület 340x230 mm
- Teljesen bordázott

kód	V	W	mm	HUF
263655	230	2200	430x370x(H)210	93000

2200 W  
230 V



263655



### KONTAKT GRILL PANNINI

- Sütőfelület 340x230 mm
- 1/2 bordázott, 1/2 sima

kód	V	W	mm	HUF
263662	230	2200	430x370x(H)210	93000

XL

→ | 545 mm | ←

NEW

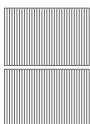

### ÉRINTKEZŐRÁCS „PANINI” XL

kód	V	W	mm	HUF
263624	230	2700	548x415x(H)210	155800

3000 W  
230 V

263624

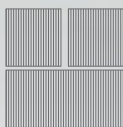

### KONTAKT GRILL - DUPLA VERZIÓ TELJESEN BORDÁZOTT

- Hőfokszabályozók egymástól függetlenül is működtethetők
- Alsó sütőfelület 475x230 mm
- Teljesen bordázott

kód	V	W	mm	HUF
263709	230	3600	570x370x(H)210	133000

263709

3600 W  
230 V

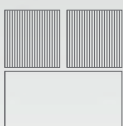

### KONTAKT GRILL - DUPLA VERZIÓ

- Hőfokszabályozók egymástól függetlenül is működtethetők
- Alsó sütőfelület 475x230 mm
- 1/2 bordázott, 1/2 sima

kód	V	W	mm	HUF
263808	230	3600	570x370x(H)210	133000

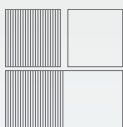

### KONTAKT GRILL - DUPLA VERZIÓ

- Hőfokszabályozók egymástól függetlenül is működtethetők
- Alsó sütőfelület 475x230 mm
- 1/2 sima, 1/2 bordázott

kód	V	W	mm	HUF
263907	230	3600	570x370x(H)210	133000



Nézd meg a videót

## GOFFRISÜTŐ KÖR

- Készítsen finom belga stílusú gofrit gond nélkül, ideális egy önkiszolgáló gofri állomáshoz.
- Óránként legfeljebb 20 gofrit készíthet.
- A kerek gofrisütő öntött alumíniumból készül, és tartós Teflon® tapadásmentes bevonattal van bevonva.
- A gofri mérete  $\varnothing 190$  mm, vastagsága pedig legfeljebb 23 mm.
- A hőmérséklet fokozatmentesen beállítható 50°C és 220°C között.
- Az időzítő 15 percig állítható be.

kód	V	W	mm	HUF
212172	230	1000	250x380x(H)590	67000



212172



212165



212189

## GOFRI LOLLIPOP

- Tökéletes minden típusú vendéglátóhely számára, akik ezeket a szórakoztató gofrikat szeretnék felvenni az ajánlatukba.
- Egyszerre négy lollipop gofrit lehet sütni, mindegyik 255 mm hosszú (pálcá nélkül) és hosszúkás kúp alakú.
- A gofrisütőből kivágják a barázdákat, így behelyezheti a pálcát, és még mindig bezárhatja a gofrisütőt.
- A vastag gofri vas öntött alumíniumból készül, és tartós Teflon® tapadásmentes bevonattal van bevonva.
- Könnyen nyissa ki a gofrisütőt a nagy, hideg nyéllel.
- A ház 18/0 rozsdamentes acélból készül, garantálva a hosszú élettartamot és a könnyű tisztítást.
- A ház szellőzőnyílásai védik a kezelőszerkezetet a túlmelegedéstől.
- A hőmérséklet folyamatosan állítható 50 ° C és 220 ° C között.
- Az időzítő 15 percig állítható be.
- Nettó súly: 10,5 kg.

kód	V	W	mm	HUF
212165	230	1750	310x395x(H)230	93000

## GOFRI CORN DOG

- Tökéletes minden típusú vendéglátóhely számára, akik ezeket a szórakoztató gofrikat pálcá vagy mint corn dog szeretnék felvenni.
- Egyszerre 6 lollipop gofrit vagy corn dogot lehet sütni.
- A gofrisütőből kivágják a barázdákat, így behelyezheti a pálcát, és még mindig bezárhatja a gofrisütőt.
- A vastag gofri vas öntött alumíniumból készül, és tartós Teflon® tapadásmentes bevonattal van bevonva.
- A gofrisütőt könnyedén nyissa ki a nagy, hideg nyéllel.
- A ház 18/0 rozsdamentes acélból készül, garantálva a hosszú élettartamot és a könnyű tisztítást.
- Csepegtető tálcával a tészta és a zsír számára segít tisztán tartani a munkaterületet.
- A ház szellőzőnyílásai védik a kezelőszerkezetet a túlmelegedéstől.
- A hőmérséklet folyamatosan állítható 50 ° C és 220 ° C között.
- Az időzítő 15 percig állítható be.
- Nettó súly: 10 kg.

kód	V	W	mm	HUF
212189	230	1550	390x335x(H)230	93000





212103

212127

212134

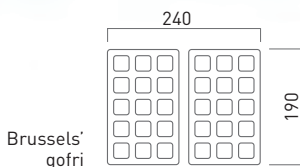
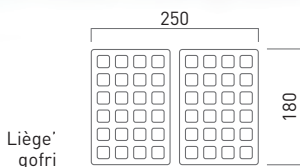

### GOFRISÜTŐ ,LIÈGE'

- Liège' gofri, 2 darab 4x6 téglalapforma.
- Öntöttvas tapadásmentes felszín
- Hőmérséklet szabályozóval felszerelt.
- Gofri felszedő villával.
- Hőszigetelt fogó.

### GOFRISÜTŐ ,BRUSSELS'

- Brussels' gofri, 2 darab 3x5 téglalapforma.
- Öntöttvas tapadásmentes felszín
- Hőmérséklet szabályozóval felszerelt.
- Gofri felszedő villával.
- Hőszigetelt fogó.

### GOFRISÜTŐ ,HEART'

- Virág alakú gofri, öt összenőtt szivalakú forma.
- Öntöttvas tapadásmentes felszín
- Hőmérséklet szabályozóval felszerelt.
- Gofri felszedő villával.
- Hőszigetelt fogó.

kód	V	W	mm	HUF
212103	230	1500	320x437x(H)251	111800
212127	230	2200	320x437x(H)277	111800
212134	230	2200	320x437x(H)251	111800



212028



### FRANCIA PALACSINTASÜTŐ

- Francia palacsinta készítésére tervezve.
- 400 mm átmérőjű öntöttvas kerámia bevonatú sütőlap.
- Egyenletes hőeloszlás a felszínen.
- Tésztaterítő spatulával.
- Rozsdamentes acél ház.
- A hőmérséklet folytonos kapcsolóval 50-től 250°C°-ig állítható.
- Túlmelegedés elleni védelemmel és EGO termosztáttal.

kód	V	W	mm	HUF
212028	230	3000	470x509x(H)161	95800

## KEBAB GRILL ÉS KÉS

- Földgázhoz a mellékelt konverterkészlettel propánra alakítható.
- Hőelemmel szerelve.
- Grilltávolság beállítása.
- 2 lengő rozsdamentes acél szigetelt képernyő (jobb és bal), levehető.

- Rozsdamentes acél ház.
- Égőszűrő AISI-310 rozsdamentes acélból.
- Tápellátás szükséges.

Széles  
hővisszaverő  
lapok



4 égővel  
13 kW

Kivehető  
csepegtető tálca

226001

### KEBAB GRILLSÜTŐ PROFI TERMÉKCSALÁD

- Földgázzal üzemeltethető, propán gázzal való használathoz az átalakítót tartalmaz.
- Hőelemmel ellátva.
- Sütési távolság állítható.
- Gázégők teljesítménye: 12 kW.
- Hővisszaverő lapokkal szállítva.
- Grill hosszúsága: 900 mm.
- Kapacitás: max 80 kg.
- Súly: 30 kg.

Kód	kW(HS)	mm	HUF
226001	12	470x550x(H)1150	470000



18/0

stainless steel

## ELEKTROMOS KEBAB KÉS

- Döner Kebab, shawarma, gyros húсок, stb professzionális szeletelésére.
- 2 darab 100 mm átmérőjű rozsdamentes acél penge, 1 sima, 1 fogazott.
- A penge sebessége 2600 fordulatszám/perc és óránként 60 kg húst képes felszeletelni.
- Könnyen állítható szeletelés vastagság 0 mm és 8 mm között.
- A rozsdamentes acél élvédőnek köszönhetően a használata biztonságos.
- Csúszásmentes műanyag borítás.
- A fogantyún elhelyezett beépített be/kikapcsoló gomb.
- Túlterhelés elleni védelem „reset” gombbal.
- A pengékhez köszörülő kő tartozék jár.
- Súly: 1 kg.

kód	V	W	mm	HUF
267240	230	80	194x113x(H)173	53000



267240



## VEZETÉKMENTES ELEKTROMOS KEBAB KÉS

- Döner Kebab, shawarma, gyros húсок, stb professzionális szeletelésére.
- 2 darab 100 mm átmérőjű rozsdamentes acél penge, 1 sima, 1 fogazott.
- A penge sebessége 2600 fordulatszám/perc és óránként 60 kg húst képes felszeletelni.
- Könnyen állítható szeletelés vastagság 0 mm és 8 mm között.
- A rozsdamentes acél élvédőnek köszönhetően a használata biztonságos.
- Csúszásmentes műanyag borítás.
- A fogantyún elhelyezett beépített be/kikapcsoló gomb.
- Töltőn piros és zöld fény jelzi a töltöttségi szintet.
- A csomag 2 darab 2,000 mAh elemet tartalmaz.
- A pengékhez köszörülő kő tartozék jár.
- Súly: 1 kg.

kód	V	W	mm	HUF
267257	230	80	199x114x(H)184	79400



267257

## CSERE KÉS KEBAB KÉSEKHEZ

- Cserélje ki a törött vagy elveszett kést, hogy meghosszabbítsa az elektromos kebab kés élettartamát.
- HENDI Kebab kés elektromos 267240 és 267257.

kód	mm	HUF
267219	Ø	17000

## KEBAB KÉS ELEKTROMOS

- Ideális bármilyen típusú sült hús szeleteléséhez; kebab, shawarma, gyros stb.
- Nagyméretű Ø80 mm-es szeletelő korong rozsdamentes acél védővel.
- A pengefedél szeletelés közben biztosítja a biztonságot.
- További Ø80 mm-es fogazott szeletelő korong tartozik hozzá.
- A lemez 8.000 RPM sebességgel forog.
- Alumínium fogantyú 2,7 m-es tápkábellet.
- Behatolásvédelem: IPX4.
- Adapter jelzőlámpával.
- Pengeélező kő, kés állvány és csavarhúzó tartozik hozzá.

kód	V	W	mm	HUF
267264	230	80	232x120x(H)115	119400



267264

## SOUS-VIDE KÉSZÜLÉK

- Konyhai készülék, melynek segítségével vákuum-szigetelt ételek precízen kontrollált hőmérsékleten főhetnek.
- Á la carte éttermekhez ideális.
- Kifejezetten alkalmas a csúcsidőn kívüli étel elkészítésére.

- Konzisztensen kiválóan teljesít.
- Rendkívül precíz, 35° és 90°C között (0,1°C-onként) állítható termosztát.
- Tisztán rozsdamentes acélból készült ház.
- Lég- és szivárgásmentesen lezárható a szilikon szegéllyel ellátott fedőnek köszönhetően.



GN 1/1  
600 W  
230 V



225448

GN 2/3  
400 W  
230 V



225264

## SOUS VIDE KÉSZÜLÉK GN 1/1

- Fogókkal és leeresztő csappal felszerelt.
- Rozsdamentes acél ház, 6 rekesssel.

kód	liter	V	W	mm	HUF
225448	20	230	600	540x335x(H)310	165000

## SOUS VIDE KÉSZÜLÉK GN 2/3

- Fogókkal felszerelt.
- Rozsdamentes acél ház, 4 rekesssel.

kód	liter	V	W	mm	HUF
225264	13	230	400	363x335x(H)290	119400



## BORDÁZOTT VÁKUUM TASAKOK

kód	csomagolva	mm	HUF
971017	100	150x250	4380
971024	100	200x300	6780
971048	100	150x400	6700
971055	100	250x350	9980
971031	100	300x400	13000
971000	50	400x500	11400





222645



## IVIDE MERÜLŐ RÚD 2.0

- Biztonsági okokból a merülő rúd kikapcsol amikor kiemelik a vízből.
- WiFi vezérlés lehetséges, applikáció iOS és Android készülékekre is letölthető.
- Az applikáció segít a pontos idő és hőmérséklet kiszámolásában, több mint 600 féle recepttel.
- A hőmérséklet 0,1°C-os fokozatokkal, 5°C és 90°C között állítható.
- Akár 30 liter vizet képes felmelegíteni és átforgatni.
- Percenként 12 liter vizet képes átforgatni.
- Világos kijelző mutatja az aktuális hőmérsékletet, és az időt, könnyen működtethető.
- Az egész készülék IPX7 (merülés esetén) vízálló.

kód	V	W	mm	HUF
222645	230	1200	63x97x(H)344	59800



864203



## GN TETŐ, KIVÁGÁSSAL A SOUS VIDE MERÜLŐRÚD SZÁMÁRA

- Kivágással a 222645 sous vide merülőrúd számára.
- Rozsdamentes acél „Profi Termékcsalád” GN edényekkel is kompatibilis.

kód	GN	mm	HUF
864210	GN 1/2	265x325	5980
864203	GN 1/1	530x325	7580

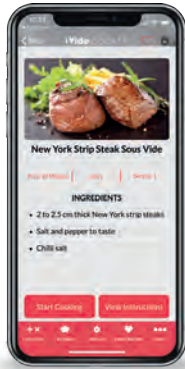

222997



## IVIDE PLUS SOUS VIDE VÍZMELEGÍTŐ ÉS FORGATÓ KÉSZÜLÉK

- Magas precizitású sous vide vízmelegítő és forgató készülék hőmérsékletszabályozóval.
- 4 hüvelykes Érintőképernyős felület.
- Csipesz segítségével bármely, minimum 16,5cm mély edény falához csatlakoztatható.
- Legjobban 80 literig teljesít.
- Hőmérséklet 5°C és 99°C között állítható, 0,07°C pontossággal.
- Az időzítő 1 és 99 óra között állítható.
- Egyszerre több készülék is vezérelhető az applikáción keresztül.
- Kivételes hőmérséklet stabilitást biztosít.
- Alacsony vízszint elleni védelem, esetleges víz nélküli használat esetén az eszköz automatikusan kikapcsol.
- Forgató szivattyú kiiktatja a hideg és a meleg foltokat.
- Hőérzékelő gátolja meg a túlterhelést illetve a túlmelegedést.
- Standard tartó tok.
- IPX7, fröccsenő víz, és időszakos vízbemerítés ellen védett.

### Applikáció

- Precíz hőmérsékletszabályzás bárholonnan.
- Több mint 600 féle receptgyűjtemény.
- Sous Vide Kalkulátorunk: Minden szükséges tesztelést és kutatást elvégeztünk Önnek, így nem lesz szükség információ után való kutakodásra az interneten.
- Receptmemória: Eltárolja az időpontokat és hőmérsékleteket.
- Mentések: Átfogóbb HACCP ellenőrzés érdekében elmentheti legutóbbi 10 főzését és azok hőmérsékletét.
- Multi eszközös főzés: Az applikációval számos eszközt irányíthat.
- Értesítés a megfelelő hőmérséklet eléréséről és az étel elkészüléséről.
- Az elkészülés után se aggódjon, az app segítségével fenntarthatja az optimális hőmérsékletet.
- Többnyelvű vezérlés: Az első többnyelvű sous vide főző applikáció a világon.

kód	V	W	mm	HUF
222997	230	2200	130x145x(H)330	270000

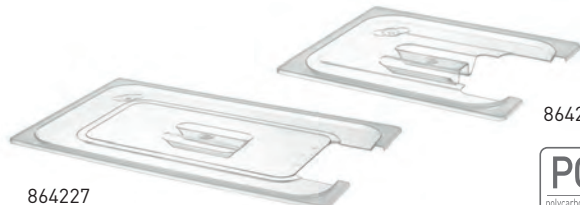

864234

864227

### GN TETŐ, KIVÁGÁSSAL A SOUS VIDE MERÜLŐRÚD SZÁMÁRA

- Kivágással a 222997 sous vide merülőrúd számára.
- Rozsdamentes acél „Profi Termékcsalád” GN edényekkel is kompatibilis.

kód	GN	mm	HUF
864234	GN 1/2	265x325	5580
864227	GN 1/1	530x325	7180





222638



## IVIDE PLUS JUNIOR

- Nagy pontosságú, sous vide hőkeringtő készülék hőmérséklet-szabályozással.
- 4 hüvelykes nagy felbontású érintőképernyő.
- Úgy tervezték, hogy bármilyen kerek vagy lapos főzőedényhez illeszkedjen, legalább 16,5 cm mélységgel, egy bilincs segítségével.
- Legjobb előadások 45 literig.
- Munkahőmérséklet 5°C-tól 99°C-ig, pontosság 0,07°C.
- Az időzítő 1 perc és 99 óra között állítható.
- WiFi engedélyezve, a sousvidetools alkalmazás vezérelheti.
- Több gépet kezelhet az alkalmazásból.
- Az alacsony szintű vízvédelmi berendezés kikapcsolja a sous vide készüléket, ha véletlenül víz nélkül használja.
- Keringtető szivattyú a hideg és meleg pontok kiküszöbölésére.
- Az IPX7 ellenáll a fröccsenésnek és a véletlenszerű merítésnek.

kód	V	W	mm	HUF
222638	230	1500	159x121x(H)285	159400

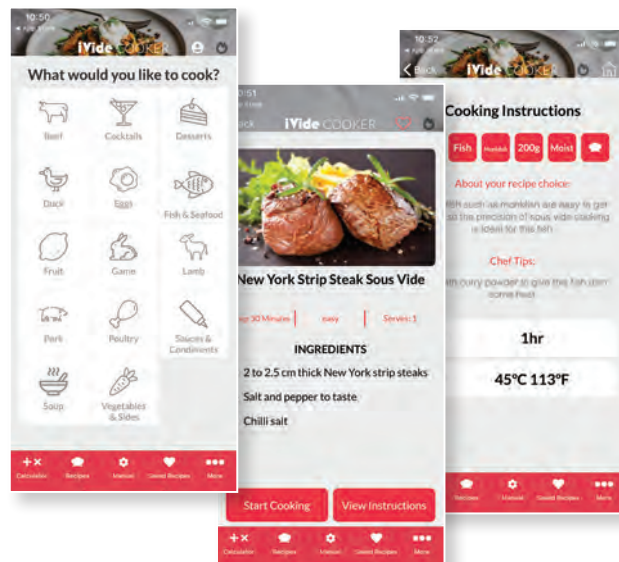



282755

NEW



282731



### VATTACUKOR GÉP

- Rozsdamentes acél kivehető tál, alkalmas mosogatógépekhez.
- A tálat 4 biztonságos bilincs rögzíti.
- A motorház rózsaszín bevonattal készült.
- Fiókos botokkal, cukorral, színezékekkel stb.
- A tényleges feszültséget mutató feszültségmérő.
- A túlterheléses biztosíték elzáródás esetén megvédi a motort az égéstől.
- Súly: 11 kg.

kód	V	W	mm	HUF
282731	230	1200	520x520x(H)480	130000

### FEDÉL VATTACUKOR GÉPHEZ

- Ez az átlátszó borító illik a Hendi vattacukor-géphez 282731.



kód	mm	HUF
282755	ø520x(H)350	33000



282748



### POPCORN GÉP

- Profesionális pattogatott kukoricagép, energiatakarékos és biztonságosan kezelhető.
- Keret alumíniumötvözetből, robusztus ház edzett üvegből és vörös porszórt acélból.
- A pattogatott kukorica melegítő edényt keverőegységgel látták el, és a bilincs használatának köszönhetően könnyen üríthető.
- Kényelmes pattogatott kukoricás lapáttal a kiszolgáló oldalon.
- Nagy, csuklóval ellátott ajtó akrilüvegből.
- A belső tér megvilágított, és a pattogatott kukorica kamrájának alja felmelegszik, hogy biztosítsa a szép meleg pattogatott kukoricát.
- Morzsafiókkal a kamra alatt a kipattanatlan magok és morzsák könnyű eltávolítására.
- Körülbelül 2 percet vesz igénybe egy adag popcorn elkészítése.
- Nettó súly: ± 25 kg.

kód	V	W	mm	HUF
282748	230	1500	560x420x(H)770	150000

Kényelmes gyűjtőfiókkal a morzsák és a pattant kukoricamagok számára.



## VÍZGŐZZEL MŰKÖDŐ GASTRONORM



### BAIN-MARIE KITCHEN TERMÉKCSALÁD

- GN 1/1.

- Hőmérséklet 85°C-ig szabályozható.

- Rozsdamentes acél víztartály lekerekített sarkai megkönnyítik a tisztántartást.

- Ki- bekapcsoló gombbal, jelző lámpával.

- GN Edények nélkül.

- Maximum 150 mm mély GN edényekkel használható.



kód	V	W	mm	HUF
238905	230	1200	340x540x(H)250	53000

### BAIN-MARIE VÍZFÜRDŐS MELEGENTARTÓ KITCHEN TERMÉKCSALÁD LEERESZTŐ CSAPPAL

- GN 1/1.

- Hőmérséklet folytonos kapcsolóval 85°C-ig szabályozható.

- Rozsdamentes acél víztartály lekerekített sarkai megkönnyítik a tisztán tartást.

- Ki- bekapcsoló gombbal, hőfokszabályozóval és jelző lámpával.

- GN Edények nélkül.

- Maximum 150 mm mély GN edényekkel használható.

- Leeresztő csappal.



kód	V	W	mm	HUF
238912	230	1200	340x540x(H)250	65000

## TERMORENDSZER



### MELEGENTARTÓ 1

- 185mm átmérőjű zománcozott edény.

- Rozsdamentes acél bain-marie edény fedővel.

- Energia szabályozóval és jelzőlámpával felszerelt.



kód	liter	V	W	mm	HUF
201107	4.2	230	200	265x265x(H)245	88380

### MELEGENTARTÓ 2

- 2 zománcozott edény.

- 2 rozsdamentes acél bain-marie edény fedővel.

- 2 energia szabályozóval és jelzőlámpával felszerelt.



kód	liter	V	W	mm	HUF
201206	8.4	230	400	505x265x(H)245	150780

**NEW**



RECHARGEABLE  
BATTERY

### DOHÁNYZÓ PISZTOLY - 3 SEBESSÉGES FÜSTÖNTŐ

- A dohányzás nagyon ízletes adalék a hús-, hal- és zöldségelekhez, de wow-faktort is eredményezhet a tálalás során.
- A hideg füst gyengéd a finom gyümölcsök és zöldségek számára, a füst anélkül, hogy megváltoztatná az állagát vagy a hőmérsékletét.
- Egy gombnyomással a dohányzó pisztoly 3 sebességgel rendelkezik, és a ventilátor akár meg is fordítható a levegő beszívása érdekében.
- Az alumínium ventilátorkamra hűtőbordaként működik, hűtve a füstöt, mielőtt kilökné.
- A dohányzás előtt a fa nem igényel előzetes áztatást.
- Teával vagy fűszerekkel is használható.
- Kivehető dohányzó kamra beépített hálószűrővel.
- Rugalmas szilikon tömlő (50 cm hosszú) a füst könnyű visszazárására az újracsukható tasakokba és tartályokba
- Könnyű, kényelmes fogantyúval, így egy kézzel könnyen használható.
- 1000 mAh újratölthető lítium akkumulátorral működik.
- Nagyon komplett, 3 tartalék szűrőhálóval, csipesszel és USB töltőkábellel rendelkezik.
- Dohányzásra szánt fa vagy gyógynövények nem tartoznak ide.



199640

kód	mm	HUF
199640	215x70x(H)160	29000







199992



### KÉZI FÜSTÖLŐ

- Alumínium testtel, mely hűtőbordaként viselkedik, lehűti a füstöt mielőtt kibocsátja.
- Használatához finom szemcsés fűrészpor szükséges, előnedvesítés nélkül.
- Teával vagy fűszerekkel is használható.
- Kivehető, szűrővel ellátott füstölőkamra.
- 30 cm hosszú rugalmas gumitómlővel könnyedén bevezetheti a füstöt újra zárható zacskóba vagy búra alá.

- Kompakt méretének és kis súlyának köszönhetően egy kézzel is használható.
- Kíméletesen bánik a kényes gyümölcsökkel és zöldségekkel, megőrzi textúrájukat és hőmérsékletüket.
- 2 darab AA elemmel működik, elemet nem tartalmaz.
- Faforgácsot, illetve gyógynövényeket a füstöléshez nem tartalmaz.

kód	mm	HUF
199992	90x54x(H)122	9980



199664

199657

### ÜVEGBÚRA SZELLŐZŐVEL

- Boroszilikát üvegből, szilikon szellőzőnyílással, melybe a kézi füstölő csövét illeszthetjük.
- A kézi füstölővel kombinálva kiválóan használható, látványos tálalást tesz lehetővé.

kód		mm	HUF
199664	Tányérfedő kupola	ø260x(H)174	31800
199657	Koktél kupola	ø130x(H)282	13000



199978

### ÜVEGBÚRA

- A kézi füstölővel kombinálva kiválóan használható, látványos tálalást tesz lehetővé.

kód	mm	HUF
199978	ø245x(H)150	6780



198124

### GÁZUGYÚJTÓ - 2 DB

- Újratölthető Üresen szállítva

kód	csomagolva	mm	HUF
198124	2	(L)230	3180



Belső maximális  
vízszintjelző

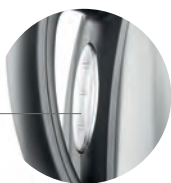

209981

### ELEKTROMOS VÍZFORRALÓ - 1,8 L

- Ház és fűtőelem 304 rozsdamentes acélból készült.
- A fogó, a tető és a tartóalap polipropilénből készült.
- 360 fokban forgatható tartóalap.
- A rejtett fűtőelem vízkőtől védett, ami növeli a fűtőszál és az egész vízforraló élettartamát.
- Lámpa jelez mikor a fűtőszál melegít.
- Kívül töltöttségi szintet jelző skála található.
- Jelzi a minimum belső vízszintet.
- Automatikusan kikapcsol miután a felforralás megtörtént.
- Az adagoló csak folyadékkal feltöltve üzemeltethető.
- Csak víz forralására alkalmas, más folyadékok kárt tesznek az eszközben.

kód	liter	V	W	mm	HUF
209981	1.8	230	2150	221x163x(H)249	9580



NEW

Kezelőpanel  
digitális kijelzővel



209943

### ELEKTROMOS VÍZFORRALÓ VEZETÉK NÉLKÜL, HŐMÉRSÉKLET-SZABÁLYOZÁSSAL

- A megadott főzési feltételek melletti italok készítéséhez, például zöld tea, fehér tea vagy yerba mate.
- AISI304 rozsdamentes acél ház és fűtés.
- Polipropilén fogantyú, fedél és talp.
- Hőmérséklet szabályozás és karbantartás - a víz a következő hőmérsékletek valamelyikére melegíthető: 40°C, 60°C, 80°C, 100°C.
- Fűtés az alja alá, vízkő ellen védett.
- Vezérlőpult digitális kijelzővel.
- Termosztát visszajelző lámpa.
- Belső maximális vízszintjelző.
- Automatikus kikapcsolás funkció, miután a víz felforrt.
- Kettős védelem üres vízforraló bekapcsolása ellen.
- A vízforraló elforgatható - 360°-os alap.
- FIGYELEM: csak forrásban lévő vízhez készült, más folyadékok forralása károsíthatja a vízforralót.

kód	liter	V	W	mm	HUF
209943	1.8	230	1800	221x163x(H)249	14380



Külső vízszintjelző



209998



Nézd meg a videót

### ELEKTROMOS VÍZFORRALÓ - 4,2 L

- Ház és fűtőelem rozsdamentes acélból készült.
- A fogó, a tető és a tartóalap polipropilénből készült.
- A rejtett fűtőelem vízkőtől védett, ami növeli a fűtőszál és az egész vízforraló élettartamát.
- Lámpa jelez mikor a fűtőszál melegít.
- Jelzi a minimum belső vízszintet.
- Automatikusan kikapcsol miután a felforralás megtörtént.
- Az adagoló csak folyadékkal feltöltve üzemeltethető.

kód	liter	V	W	mm	HUF
209998	4.2	230	2000	340x234x(H)290	17000

## TEPAN-YAKI GRILL SÜTŐLAP

- Levehető, folytonos kapcsolóval szabályozható termosztát.
- Szilárd fogókkal a biztonságos szállítás érdekében.
- A Tepan-Yaki grill sütőlap könnyen tisztítható.
- Tapadásmentes bevonatú sütőlap.



1800 W  
230 V

1800 W  
230 V

## TEPAN-YAKI GRILL SÜTŐLAP

- Sütőlap méretei: 440x230 mm.

kód	V	W	mm	HUF
238608	230	1800	525x230x(H)110	15980

## TEPAN-YAKI GRILL SÜTŐLAP

- Sütőlap méretei: 900x220 mm.

kód	V	W	mm	HUF
238301	230	1800	1020x220x(H)110	35000

## ELEKTROMOS SERPENYŐ

- Alumínium tapadásmentes bevonattal.
- Levehető termosztát.
- Sütésre, pörkölésre és az ételek melegen tartására egyaránt alkalmas.
- Átlátszó üveg tetővel és két hőszigetelt fogóval.



kód	V	W	mm	HUF
239605	230	1600	ø620x(H)190	39400
239506	230	1400	ø500x(H)190	19980



239605

## TERMOSZTÁTKÁBEL PARTIEDÉNYHEZ

- Cserélje ki a törött vagy elveszett termosztátkábelt, hogy meghosszabbítsa a munkadarab-edények élettartamát.
- A HENDI Party 239506-os és 239605-ös tárolóedényével való használatra.

kód	HUF
239599	5180



239506



Nézd meg a videót



240410

**RIZSFŐZŐ PÁROLÓ FUNKCIÓVAL**

- A rizst megfőzi és automatikusan melegen tartja.
- Kapacitása: 10 csésze száraz rizs főzésre alkalmas.
- Műanyag gőzfosárral, melyet a párolás során vehetünk igénybe.
- Mérőedénnyel, adagoló kanállal.
- Alumínium edénynek köszönhetően könnyen tisztítható.

kód	liter	V	W	mm	HUF
240410	1.8	230	700	ø280x(H)285	21000



240403

**RIZSFŐZŐ & MELEGEN TARTÓ**

- Kapacitása: 30 teli csésze (30x180 ml) száraz rizs főzésre alkalmas.
- A rizst megfőzi és automatikusan melegen tartja.
- Mérőedénnyel, adagoló kanállal és tapadásmentes szilikon lappal.
- Melegen tartás során az edény oldala is meleg.

kód	liter	V	W	mm	HUF
240403	5.4	230	1950	455x455x(H)380	83000

**NEW**



A belső edény kivehető



240441



240458

### RIZSFŐZŐ 4,2 L

- Tartós alumíniumból készült, könnyen tisztítható.
- A belső tér tapadásmentes bevonattal van ellátva.
- Erőfeszítés nélkül tökéletesre főzi a rizst, főzés után automatikusan átvált a meleg üzemmódba.
- Nagy 4,2 literes kapacitás 23 mérőpohár száraz rizshez.
- A fogantyúk speciális kialakítással lehetővé teszik, hogy fedőtartóként működjenek, biztonságosan tárolhassanak forró fedelet és mindig kéznél tartsák a fedelet.
- Mérőkanál és rizskanál mellékelve.

kód	liter	V	W	mm	HUF
240441	4.2	230	1550	420x380x(H)240	<b>43180</b>

### RIZSFŐZŐ 10 L

- Tartós alumíniumból készült, könnyen tisztítható.
- A belső tér tapadásmentes bevonattal van ellátva.
- Erőfeszítés nélkül tökéletesre főzi a rizst, főzés után automatikusan átvált a meleg üzemmódba.
- Nagy 10 literes kapacitás 50 mérőpohár száraz rizshez.
- A fogantyúk speciális kialakítással lehetővé teszik, hogy fedőtartóként működjenek, biztonságosan tárolhassanak forró fedelet és mindig kéznél tartsák a fedelet.
- Mérőkanál és rizskanál mellékelve.

kód	liter	V	W	mm	HUF
240458	10	230	2900	555x495x(H)365	<b>71800</b>



2800 W  
230 V



264607

### SZALAMANDER 450

- 450-es típus - rozsdamentes acél ház.
- Ideális grillezésre, vagy az étel/szendvics melegen és ropogósan tartására.
- A hőfokszabályozó folytonos kapcsolóval 300°C-ig állítható, jelzőlámpával ellátva.
- A könnyedén mozgatható felsőrésznek köszönhetően a magasság tetszőlegesen állítható.
- Eltávolítható csepegtető/morzsa tálca 440x320 mm-es ráccsal.

kód	V	W	mm	HUF
264607	230	2800	480x520x(H)530	239400

3600 W  
230 V



264706

### SZALAMANDER 600

- 600-es típus - rozsdamentes acél ház.
- Ideális grillezésre, vagy ételek/szendvics melegen és ropogósan tartására.
- A hőfokszabályozó folytonos kapcsolóval 300°C-ig állítható, jelzőlámpával ellátva.
- 2 egymástól független sütőfelület.
- A könnyedén mozgatható felsőrésznek köszönhetően a magasság tetszőlegesen állítható.
- Eltávolítható csepegtető/morzsa tálca 590x350 mm-es ráccsal.

kód	V	W	mm	HUF
264706	230	3600	600x520x(H)530	278000



264607



264706



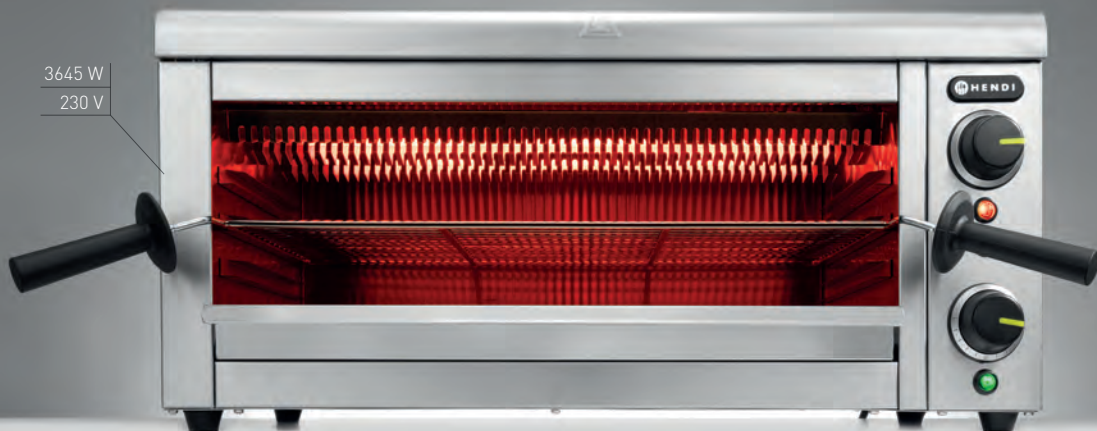

### SZALAMANDER KVARC INFRAVÖRÖS FŰTŐELEMEKKEL.



- A sütőbe GN1/1 méretű tálcák is behelyezhetők.
- Ideális grillezésre, vagy ételek/szendvicsek felmelegítésére.
- Felső és alsó Kvarc infravörös fűtőelemmel.
- Hőfokszabályozóval, 15 perces időzítővel és jelzőlámpával.
- 3 lehetséges rácsmagasság, hővédett fogókkal ellátott rács.
- Morzsagyűjtő tálcával.
- IPX3 követelményeknek megfelel.

kód	V	W	mm	HUF
264409	230	3645	689x397x(H)318	159400



### FALRA SZERELHETŐ SZALAMANDER

- IPX4 követelményeknek megfelel.
- Falra szerelhető minden további eszközígeny nélkül.
- Ideális grillezésre, vagy ételek/szendvicsek felmelegítésére.
- A hőmérséklet folytonos kapcsolóval 50°C és 300°C között állítható.
- Felső fűtőelemmel.
- Hőfokszabályozóval, 30 perces időzítővel és jelzőlámpával.
- 4 lehetséges rácsmagasság, hővédett fogókkal ellátott rács.
- Morzsagyűjtő tálcával.

kód	V	W	mm	HUF
264119	230	2000	610x310x(H)280	107800

264119



2000 W  
230 V



### SZALAMANDER 800

- 800-as típus.
- Ideális grillezésre, vagy ételek/szendvicsek felmelegítésére.
- A hőmérséklet folytonos kapcsolóval 50°C és 300°C között állítható.
- Felső fűtőelemmel.
- Energia szabályozóval felszerelt, 30 perces időzítővel és jelzőlámpával.
- 4 lehetséges rácsmagasság.
- Morzsagyűjtő tálcával.
- Belső méretek: 646x408x337 mm.

kód	V	W	mm	HUF
264300	230	3600	800x472x(H)456	190000

264300



3600 W  
230 V



## KOLBÁZSZÜTŐK

- Rozsdamentes acél ház.
- Gyors felmelegedés és hőelvezetés.
- Tapadásmentes bevonatú hengerek.
- Kivehető, könnyen tisztítható csepegtető tálca.
- A hengerek használati felülete 42 cm.
- 150°C-ig állítható hőmérséklet.



7 henger  
740 W  
230 V

268506



14 henger  
1480 W  
230 V

268735

### FORGÓHENGERES VIRSLISÜTŐ - EGY ZÓNA

kód	-	V	W	mm	HUF
268605	9 henger	230	940	520x400x(H)175	119400
268506	7 henger	230	740	520x325x(H)175	107800

### FORGÓHENGERES VIRSLISÜTŐ - KÉT ZÓNA

kód	-	V	W	mm	HUF
268704	11 henger	230	1180	520x477x(H)175	151600
268735	14 henger	230	1480	520x591x(H)175	180000



268551



### ÜVEGFEDÉL A KOLBÁSZ HENGERRÁCSOKHOZ

- Lehetővé teszi a fogyasztott villamos energia 20% -os csökkentését.
- Akár 15% -kal csökkenti a kolbász grillelésének idejét, köszönhetően az üvegburkolat alatti hőfelhalmozódásnak.
- Maximális belépési magasság 250 mm.
- Három üvegelemből áll, mindegyik 4 mm vastag.
- Rozsdamentes acél szerkezet támogatja az üveg elemeket.
- 4 magas hőmérsékletnek ellenálló műanyagból készült elem a burkolat grillre szereléséhez.
- Figyelem: Az üvegburkolat csak az új kolbászhengeres rácsokra illeszkedik, lyukakkal a keretekben.

kód	-	mm	HUF
268551	kolbászsütő grillhez 7 [268506]	470x325x(H)240	23980
268612	kolbászsütő grillhez 9 [268605]	470x401x(H)250	27800
268711	kolbászsütő grillhez 11 [268704]	470x477x(H)250	33000
268742	kolbászsütő grillhez 14 [268735]	470x491x(H)250	39400



240502



### VIRSLI MELEGENTARTÓ 10 LITERES

- A hőmérséklet folytonos kapcsolóval 85°-ig állítható.
- Szállítófogantyúkkal.
- A fedő hideg fogóval van ellátva.

kód	V	W	mm	HUF
240502	230	1000	330x280x(H)250	55000







265000

### VIRSLI MELEGENTARTÓ

- Hot dog virslik elkészítésére és melegen tartására.
- Rozsdamentes acél házzal, eloxált alumíniumból és üvegből készült virsli tartállyal.
- Szabályozható teljesítmény.

kód	V	W	mm	HUF
265000	230	450	240x322x(H)466	93000

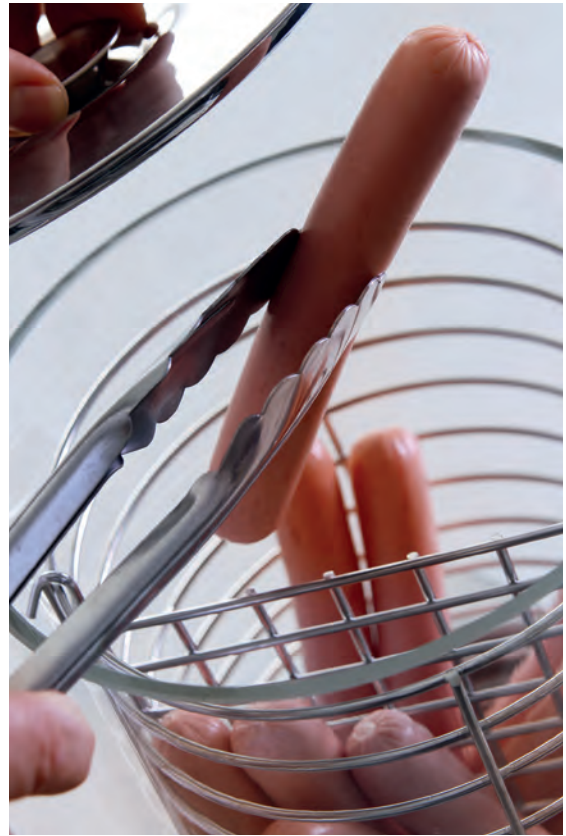

265109

### KOLBÁSZVÁGÓ GÉP - ELEKTROMOS

- Elektromos kolbászvágó gép dupla pengéjű késsel és állítható vastagsággal.
- Extra hosszú betöltő nyílásba sokféle kolbászt helyezhetünk
- Maximális átmérő: 48mm

kód	V	W	mm	HUF
265109	230	135	230x185x(H)325	85000



222805



### KOLBÁSZVÁGÓ - MANUÁLIS

- Stabil kialakítás a tapadókorongoknak köszönhetően.
- Kiváló minőségű fogazott pengék.
- Könnyen tisztítható.
- 11 szeletet vág.

kód	mm	HUF
222805	214x155x(H)205	51000



630716



### KOLBÁSZVÁGÓ

kód	mm	HUF
630716	(L)200	5580

3000 W  
230 VS.S.  
stainless steel

262214

**MULTI TOASTER 6 CSIPESZES**

- 2 szintes 6 csipesszel - rozsdamentes acél.
- Gyorsan felmelegedő infravörös kvarc csövek, a legfeljebb 30 másodpercen belül felmelegszik a kívánt hőmérsékletre.
- A csövek másodpercek alatt lehűlnek.
- Kapcsolóval kiválaszthatjuk, hogy mely fűtőelemeket szeretnénk működtetni.
- 15 perces mechanikus időzítő, csengővel.
- 6 csipeszt tartalmaz.

S.S.  
stainless steel

262801

**TOASTER CSIPESZ**

kód	mm	HUF
262801	100x340x(H)64	4600

kód	V	W	mm	HUF
262214	230	3000	438x290x(H)402	90000

1200 W  
230 V

261163

S.S.  
stainless steel**KENYÉRPÍRÍTÓ TOASTER**

- Rozsdamentes acél ház.
- Csipeszek hőszigetelt formaldehidgyanta fogóval.
- Bal és jobb oldali rekesz külön működtethető.
- Időzítő riasztó funkcióval, maximum 8 percre állítható be.
- Kivehető morzsagyűjtő tálca.

kód	V	W	mm	HUF
261163	230	1200	200x300x(H)223	67800



921500

**NEW**S.S.  
stainless steel**SZENDVICSPÍRÍTÓ CSIPESZE**

- HENDI 261163 szendvicspírítóval való használatra.
- PF-gyantából készült szigetelt fogantyúkkal.

kód	mm	HUF
921500	180x60x(H)180	6780

**NEW  
MODEL**

**S.S.**  
stainless steel

### FUTÓSZALAGOS KENYÉRPÍRÍTÓ SZIMPLA

- A futószalagon egyszerre egy kenyérszelet fér el.
- Két külön működő fűtőelem, egy a futószalag alatt, egy pedig fölötte.
- Alkalmas a szeletelt kenyér folyamatos pírítására.
- Első illetve hátsó tálcával felszerelt.
- A szállítószalag sebessége állítható, pírítási idő 0:45 és 3:15 perc között.

kód	V	W	mm	HUF
261200	230	1340	288x418x(H)387	175000

1340 W  
230 V



261200



261309



261347

2240 W  
230 V



261354

### FUTÓSZALAGOS KENYÉRPÍRÍTÓ DUPLA

- A futószalagon két kenyérszelet fér el egymás mellett.
- Két külön működő fűtőelem.
- Alkalmas a szeletelt kenyér folyamatos pírítására.
- Első illetve hátsó tálcával felszerelt.
- Az áthaladási idő 3 percre állítható.

**S.S.**  
stainless steel

kód	szín	V	W	mm	HUF
261309	Acél	230	2240	418x368x(H)387	199400
261347	Piros	230	2240	418x368x(H)387	210000 <b>NEW</b>
261354	Fekete	230	2240	418x368x(H)387	210000 <b>NEW</b>

Az árak ÁFA nélkül, nem kötelező érvényűek

**HENDI**

175

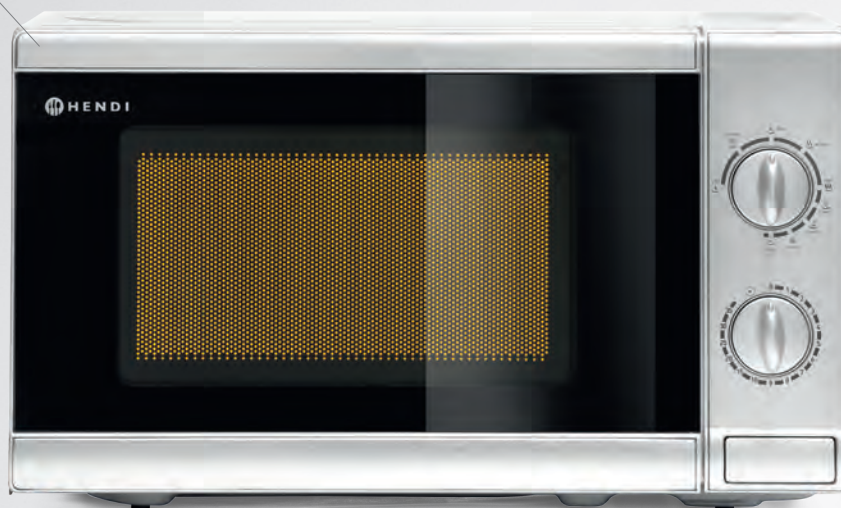
20 l  
 1050 W  
 230 V

281444

## MIKROHULLÁMÚ SÜTŐ GRILL FUNKCIÓVAL HENDI 1050 W, 20 L

**281710**

- Két gombbal szabályozható, időzítő és teljesítmény / funkció külön állítható.
- Bemeneti teljesítmény 1050 W, kimeneti teljesítmény 700W a mikrohullámú vagy 1000W a grill funkció esetén.
- Az időzítő 35 percre állítható.
- Rozsdamentes acél előlappal és átlátszó ajtóval.
- A kamra 255 mm átmérőjű üveg forgótányérral rendelkezik.
- Maximum 280x160 mm átmérőjű edényekkel használható.
- Belső méretek: 304x306x206mm.
- Űrtartalom: 20 liter.
- 4 teljesítményszint.



kód	liter	V	W	mm	HUF
281710	20	230	1050	440x330x(H)259	59000



25 l
1550 W
230 V



281352

## MIKROHULLÁMÚ SÜTŐ 1000W HENDI 1000 W, 23 L

281352

- Egy gombbal szabályozható, 15 másodperc és 6 perc között szabályozható idő.
- A kamra aljzat alatt forgóantenna található.
- Rozsdamentes acél kamra kerámia betét aljzat.
- Átlátszó, zár nélküli ajtó, könnyen nyílik.
- Bemeneti teljesítmény 1550W, kimeneti teljesítmény 1000W.
- Belső méretek: 327x346x200 mm Úrtartalom: 25 liter.
- 4 teljesítményszint.



kód	liter	V	W	mm	HUF
281352	25	230	1550	511x432x(H)311	155800

25 L  
 1550 W  
 230 V

281444

## MIKROHULLÁMÚ SÜTŐ PROGRAMOZHATÓ 1000W HENDI 1550 W, 23 L

**281444**

- Könnyen használható kijelző 10 programozható gombbal.
- Akár 3 fázisú főzés is programozható rajta, a memória kapacitása 100 program.
- Rozsdamentes acél kamra belső világítással.
- Rozsdamentes acél ház.
- Maximum 320 mm átmérőjű tányérokkal használható.
- Bemeneti teljesítmény 1550W; Kimeneti fűtőt teljesítmény 1000W.
- Energiaátvitel az alsó részen forgó antennával történik.
- Átlátszó, zár nélküli ajtó, könnyen nyílik.
- Belső méretek: 327x346x200mm.
- Úrtartalom: 25 liter.
- 4 teljesítményszint.

kód	liter	V	W	mm	HUF
281444	25	230	1550	511x432x(H)311	173000



34 l  
 3000 W  
 230 V



281369

## MIKROHULLÁMÚ SÜTŐ PROGRAMOZHATÓ 1800W HENDI 3000 W, 34 L

**281369**

- Rozsdamentes acélból készült ház és kamra belseje.
- Kerámia padlóval rendelkező kamra.
- Alsó és felső forgó mikrohullámú antennák az egyenletes energiaelosztás érdekében, nincsenek forgó részek a kamrában.
- A beépített légszűrő védelmet nyújt a por és a szennyeződés ellen.
- Könnyen leolvasható kezelőpanel, válassza ki a kívánt programot az érintőpanelen.
- Ajtó nagy ablakkal a megvilágított mikrohullámú kamra folyamatainak megfigyelésére.
- Szűk záródás; könnyű nyitás – nincs zárószerszemet.
- Kamra belseje:
  - méretek: 360x409x(H)225 mm, kapacitás: 34 l.
  - könnyen tisztítható.
  - a megfelelően lekerekített éleknek köszönhetően a lemezek nem törnek el.
  - kerámia alj.
- Multifunkcionális használat:
  - leolvasztás.
  - 10 alapértelmezett program.
  - legfeljebb 100 programot menthet el (programonként legfeljebb 3 fázist).
  - automatikus időkonverzió a két adaghoz.
  - a sütési ciklus végét hangjelzés jelzi.
- Mikrohullámú teljesítmény: 3000 W
- Kerek (legfeljebb ø355 mm) és négyzetes lemezekhez használható.
- Maximális egyszeri működési idő: 60 perc.
- Földelt dugóval felszerelve.
- Tömeg: 32,3 kg.

kód	V	W	mm	HUF
281369	230	3000	574x528x(H)368	399400

18 L  
3000 W  
230 V

 **HENDI**  
Tools for Chefs



281376

## MIKROHULLÁMÚ PROGRAMOZHATÓ USB-N KERESZTÜL 1800 W HENDI 3000 W, 18 L

**NEW**

281376

- Rozsdamentes acélból készült ház és kamra belseje.
- Kerámia padlóval rendelkező kamra.
- Könnyen leolvasható érintőpanel nyomógombokkal és digitális kijelzővel, amely az időt és a teljesítményt mutatja.
- Alsó és felső forgó mikrohullámú antennák az egyenletes energiaelosztás érdekében, nincsenek forgó részek a kamrában.
- Beépített levegő- és zsírszűrő a külső tényezők elleni védelem érdekében.
- Speciális rendszer, amely emlékezteti a szűrő tisztítására.
- Ajtó nagy ablakkal a megvilágított mikrohullámú kamra folyamatainak megfigyelésére.
- Szűk záródás; könnyű nyitás – nincs zárószervezet.
- Kamra belseje:
  - méretek: 330x310x(H)175, kapacitás: 18 l.
  - könnyen tisztítható.
  - a megfelelően lekerekített éleknek köszönhetően a lemezek nem törnek el.
  - kerámia padló.
- Multifunkcionális használat:
  - leolvasztás.
  - 10 alapértelmezett program.
  - 10 teljesítményszint.
  - feltöltési programok USB-porton keresztül,
  - akár 100 programot is elmenthet, beleértve akár 20 egyéni, többfokozatú programot is.
  - automatikus időkonvertálás két vagy három adag esetén.
  - a program végét riasztás jelzi. Lehetőség van a hang módosítására vagy teljes kikapcsolására.
- Mikrohullámú teljesítmény: 3000 W
- Kerek (legfeljebb ø300 mm) és négyzetleges lemezekhez használható.
- Maximális egyszeri üzemidő: 60 perc.
- Földelt dugóval felszerelve.
- USB-kártyával, szoftver mellékelve.
- Tömeg: 31,8 kg.

kód	V	W	mm	HUF
281376	230	3000	563x420x(H)340	430000







kód	281710	281352	281444	281369	281376
<b>FŐZÉS ÉS PROGRAMOZÁS</b>					
Ellenőrzés	elektromechanikus	elektromechanikus	elektronikus	elektronikus	elektronikus
Programok/szakaszok száma	9/1	1/1	100/3	100/3	100/3
A teljesítményszintek száma	9	1	4	4	10
Maximális idő	35 min	6 min	60 min	60 min	60 min
<b>ALAPFELSZERELÉS</b>					
Mikrohullámú forrás	felső magnetron antenna	alsó forgó magnetron antenna	alsó forgó magnetron antenna	alsó és felső forgó magnetron antenna	alsó és felső forgó magnetron antenna
Magnetronok száma	1	1	1	2	2
Légszűrő	IGEN	IGEN	IGEN	IGEN	IGEN
USB csatlakozó	-	-	-	IGEN	IGEN
További tartozékok	IGEN – rács	-	-	-	-
<b>MÉRETEK</b>					
Méret	440x330x(H)259 mm	511x432x(H)311 mm	511x432x(H)311 mm	574x528x(H)368 mm	563x420x(H)340 mm
Belső méretek	304x306x(H)206 mm	327x346x(H)200 mm	327x346x(H)200 mm	360x409x(H)225 mm	330x310x(H)175 mm
Űrtartalom	20 l	23 l	23 l	34 l	18 l
A lemezek maximális átmérője	280 mm	320 mm	320 mm	355 mm	300 mm
<b>TECHNIKAI PARAMÉTEREK</b>					
Erő	1050 W	1550 W	1550 W	3000 W	3000 W
Feszültség	230 V	230 V	230 V	230 V	230 V
Súly	11,1 kg	15,1 kg	15,5 kg	32,3 kg	31,8 kg
HUF	<b>59000</b>	<b>155800</b>	<b>173000</b>	<b>399400</b>	<b>430000</b>

## SÜTÉSI IDŐK vs. A KÉSZÜLÉK TELJESÍTMÉNYE

Erő	700	1000	1100	1400	1800
 Főzési idő	0:35	0:25	0:22	0:18	0:12
	1:05	0:52	0:48	0:37	0:27
	1:35	1:14	1:06	0:57	0:39
	2:05	1:39	1:29	1:10	0:52
	5:00	4:03	3:34	2:50	2:10
	10:00	8:15	7:23	5:40	4:00



225479

### ALACSONY HŐMÉRSÉKLETŰ SÜTŐ

- Ételek alacsony sütésére vagy regenerálása tervezve, nagyon pontosan beállított és ellenőrzött folyamat során.
- Külön-külön állítható a maghőmérséklet és a sütőtér hőmérséklete.
- Süllyesztett fogantyúk a készülék oldalán.
- Könnyen tisztítható ajtózárral.
- A sütő tér négy oldalán fűtött, ennek köszönhetően egyenletes a hő eloszlás.
- Energiahatékonyság az extra szigetelésnek köszönhetően.
- Lekerekített sarkokkal ellátott sütőkamra, könnyen tisztítható.

- 1 fokkal fokozatokkal állítható hőmérséklet - sütőtér 120°C-ig, maghőmérséklet és melegen tartó funkció 100°C-ig.
- A sütőajtó nyílási iránya könnyen megfordítható.
- Az idő és hőmérséklet, aktuális mag és sütőtér hőmérséklet digitális beállítása és kijelzése.
- Rozsdamentes acél edény és tálcátartó, GN 1/1 edényekhez, rácsokhoz és tálcákhoz, valamint 600x400 mm-es tepsikhez használható, 3 szinten.

kód	V	W	mm	HUF
225479	230	1200	495x690x(H)415	559400



227954

### KONVEKCIÓS SÜTŐ GŐZÖLŐ ÉS GRILL FUNKCIÓVAL 4X GN 2/3

- Kiváló minőségű rozsdamentes acél ház és sütőtér.
- Manuális kijelzőn gombokkal állítható funkció, hőmérséklet, idő és gőzmennyiség.
- Az alábbi funkciók elérhetőek: kiolvasztás, előmelegítés, konvekció, grill, gőzölés vagy ezek kombinációja.
- Hőmérséklet 280°C-ig állítható.
- Az időzítő maximum 120 percre állítható be.
- Két fűtőelemmel és egy ventilátorral működik.
- Felső grillező elemmel.
- A sütőben 4 darab GN 2/3 tálca fér el, egymástó 70 mm-es távolságra.
- 1 darab GN 2/3 rácsot is tartalmaz.
- Konvekció 3 kW, grill: 1,8 kW.
- Sütőtér fűtőszálak: alsó: 1,6 kW, felső: 0,7 kW.
- Állítható lábmagasság 55 - 75 mm-ig.

kód	V	W	mm	HUF
225929	230	3000	620x555x(H)585	610000

### KONVEKCIÓS GŐZKEMENCE ÁLLVÁNY GRILLEL 4X GN 2/3

- 225929 típushoz használható.

kód	mm	HUF
224823	580x390x(H)750	161000



224823



227060



Két nagy hatékonyságú ventilátor keveri egyenletesen a levegőt



### KONVEKCIÓS SÜTŐ H90

- Rozsdamentes acél ház, dupla üvegezésű ajtóval.
- A könnyű tisztíthatóság érdekében eltávolítható ajtó hideg fogóval.
- Belseje részben zománcozott és belső világítással felszerelt.
- Két fűtőelemmel és két ventilátorral működik.
- A hőmérséklet: 50°C és 300°C között állítható.
- Időzítés 0 és 120 perc között állítható.
- A sütőben 4 tálca fér el, egymástó 70 mm-es távolságra.
- 4 tálccával együtt szállítják (436x315 mm).

kód	V	W	mm	HUF
227060	230	2670	595x595x(H)570	218000

Alumínium tálcákhoz megfelelő



Dupla, hőálló üveg



Belső világítással





227077

### KONVEKCIÓS SÜTŐ PÁRÁSÍTÓVAL H90S

- Rozsdamentes acél ház, dupla üvegezésű ajtóval.
- A könnyű tisztíthatóság érdekében eltávolítható ajtó hideg fogóval.
- Belseje részben zománcozott és belső világítással felszerelt.
- Két fűtőelemmel és két ventilátorral működik.
- A hőmérséklet: 50°C és 300°C között állítható.
- Közvetlen párástítás, kézi működtetés egy gombnyomással és a bemenetnél elhelyezkedő mikroszelep segítségével a párástítás mértéke is állítható.
- Vízcső bemenet, melyre csövet csatlakoztathatunk, így biztosítva a vízellátást, hátul pedig vízleeresztő csappal felszerelve.
- Az időzítő 0 - 120 perc között állítható be.
- A sütőben 4 tepsí fér el, egymástó 70 mm-es távolságra.
- 4 tálcával együtt szállítják (438x315 mm).

kód	V	W	mm	HUF
227077	230	2670	595x595x(H)570	250000

Közvetlen párástítás



### ACCESSORIES



801970



943380



223468

### RÁC A H90 ÉS H90S KEMENCÉKHEZ

- 227060 és 227077 típusokhoz használható.

kód	mm	HUF
801970	433x338	6780

### TÁLCA H90 ÉS H90S SÜTŐKHÖZ

- 227060 és 227077 típusokhoz használható.

kód	mm	HUF
943380	437x314x(H)8	5580

### ÁLLVÁNY A H90 ÉS H90S SÜTŐKHÖZ

- HH90 és H90S 227060, 227077 sütőkhöz használható.

kód	mm	HUF
223468	595x425x(H)700	159400

## KONVEKCIÓS SÜTŐ PÉKSÉGEK SZÁMÁRA - 600X400 MM

- Ideális azon üzletek számára, akik szeretnék termék kínálatukat friss és ízletes péksüteményekkel bővíteni.
- A kompakt méret és a költséghatékony energiafogyasztás miatt gyakorlatilag bárhoz működtethető.
- A beépített párasító a leg kifinomultabb péksütemények számára is alkalmassá teszi a sütőt.
- A ház és a kamra rozsdamentes acélból készült.
- Üvegajtó gravitációs szellőzéssel.
- Hűtőrendszer ellenőrzésekre.

TÁLCA

600x400



225523

4x

600x400x(H)20

kód	225523
típus	három fázis
ellenőrzés	elektromechanikus
sínek közötti távolság	83 mm
külső méret	790x750x(H)635 mm
ventilátorok száma fordított	2 - hátlappal
termosztát	50°C-tól 300°C-ig elektromechanikus
párasítás	közvetlen, 5 lépéses, kézi működtetésű
teljesítmény/feszültség	6,4 kW/400 V
súly	58 kg
HUF	830000



## KONVEKCIÓS SNACK SÜTŐK

- Ideális azon üzletek számára, akik szeretnék termék kínálatukat friss és ízletes péksüteményekkel bővíteni.
- A kompakt méret és a költséghatékony energiafogyasztás miatt gyakorlatilag bárhol működtethető.
- A beépített párasító a legkifinomultabb péksütemények számára

- is alkalmassá teszi a sütőt.
- A ház és a kamra rozsdamentes acélból készült.
- Üvegajtó gravitációs szellőzéssel.
- Hűtőrendszer ellenőrzésekre.



225165



4x

600x400x(H)20



4x

429x345

kód	22516	225165
típus	konvekciós sütő	többfunkciós konvekciós sütő
ellenőrzés	elektromechanikus	elektromechanikus
sínek közötti távolság	83 mm	74 mm
külső méret	790x750x(H)635 mm	590x695x(H)590 mm
<b>nem reverzibilis ventilátor</b>	<b>2</b>	<b>1</b>
termostát	50°C-tól 300°C-ig elektromechanikus	50°C-tól 260°C-ig elektromechanikus
többfunkciós		8 sütési lehetőség
párasítás	közvetett, kézzel, gombbal működtethető	
teljesítmény/feszültség	3,2 kW/230 V	2,6 kW/230 V
súly	50,4 kg	36,4 kg
HUF	598000	398000

## KONVEKCIÓS SÜTŐK GŐZÖLŐ FUNKCIÓVAL MANUÁLIS NANO GN MÉRET

S.S.  
stainless steel

NANO



- Kombinálja a konvekciós sütő hatékonyságát a gőzölő sütő tulajdonságaival.
- Ezek a funkciók külön-külön és együtt is használhatóak.
- Ez a sütő a legjobb választás, ha pompás péksüteményekre, zöldségekre, ízletes sült húsokra, vagy tökéletesen párolt halra vágyunk.
- Közvetlen víz permet szóródik a fűtőszálakra, így keletkezik a gőz.
- A sütőkamra gőz szintje szabályozható, és a beállított szinteket számos automata üzemmóddal is vissza lehet hívni.
- Közvetlen vízcsatlakozásra van szükség: 3/4", max. 30°C, 150-200 kPa (2 bar), csak kezelt, lágy vízzel.
- A ház és a sütőtér kiváló minőségű rozsdamentes acélból készült, a kamra alján lefolyó is található.
- Az erős, 6 ágú ventilátor mindkét irányba 2 sebességen is képes forogni (1400/2800 fordulatszám/perc), ez eredményezi az ideális hőeloszlást a sütőtérben és meggátolja a belső turbulenciát.
- A ventilátor motorja dupla csapággal és 250 W teljesítménnyel rendelkezik.
- A manuális kijelzőn találjuk a termosztátot, a gőzölést jelző lámpákat és 3 nagy gombot, mellyel beállíthatjuk az időt, a hőmérsékletet és a gőzmennyiséget.
- Az időzítő 120 percre, a hőmérséklet pedig 260°C-ra állítható be.
- Az ajtó kétrétegű üvegezésű, köztük megy végbe a gravitációs szellőzés, aminek köszönhetően a külső üvegréteg nem forrósodik fel, így akár meg is érinthetjük.
- Eltávolítható külső üveglap a könnyen tisztíthatóság érdekében.
- Az ajtótomítések eltávolíthatók, hogy megkönnyítse a tisztítást és az esetleges cserét.
- A sütőkamra GN tálca sínekkel és halogén világítással felszerelt.



**5x**

GN 2/3



**7x**

GN 1/1



**12x**

GN 1/1

kód	223307	223116	223093
sínek közötti távolság	67 mm	67 mm	67 mm
külső méret	700x714x(H)628 mm	920x834x(H)859 mm	920x834x(H)1195 mm
<b>ventilátorok száma fordított</b>	<b>1</b>	<b>2</b>	<b>3</b>
teljesítmény/feszültség	5,4 kW/400 V	10,8 kW/400 V	16,1 kW/400 V
súly	64 kg	117 kg	151 kg
HUF	<b>798000</b>	<b>1380000</b>	<b>1918000</b>
<b>ÁLLVÁNY</b>			
kód	223666	223659	223642
méret	700x580x(H)700 mm	940x640x(H)700 mm	940x640x(H)500 mm
HUF	<b>210000</b>	<b>223000</b>	<b>215800</b>





## DIGITÁLIS KONVEKCIÓS SÜTŐK GŐZLŐ FUNKCIÓVAL DIGITÁLIS NANO GN MÉRET



# NANO

- Kombinálja a konvekciós sütő hatékonyságát a gőzölő sütő tulajdonságaival.
- Ezek a funkciók külön-külön és együtt is használhatóak.
- Ez a sütő a legjobb választás, ha pompás péksüteményekre, zöldségekre, ízletes sült húsokra, vagy tökéletesen párolt halra vágyunk.
- Közvetlen víz permet szóródik a fűtőszálakra, így keletkezik a gőz.
- A sütőkamra gőz szintje szabályozható, és a beállított szinteket számos automata üzemmóddal is vissza lehet hívni.
- Közvetlen vízcsatlakozással üzemel: 3/4", max. 30°C, 150-200 kPa (2 bar), csak kezelt, lágy vízzel.
- A ház és a sütőtér kiváló minőségű rozsdamentes acélból készült, a kamra alján lefolyó is található.
- Az erős, 6 ágú ventilátor mindkét irányba 2 sebességen is képes forogni (1400/2800 fordulatszám/perc), ez eredményezi az ideális hőeloszlást a sütőtérben és meggátolja a belső turbulenciát.
- A ventilátor motorja dupla csapággal és 250W teljesítménnyel rendelkezik.
- A digitális kijelző mutatja a különböző funkciókat, az időt, a hőmérsékletet és a főzőprogramot.
- Elektronikus időzítő 999 percre, a hőmérséklet pedig 260 °C-ra állítható.
- A sütő programozható és azonos minőséget biztosít a napi használat során.
- A sütő programozható, 99 3 lépéses program létrehozására alkalmas, 4 lépéses, ha az előmelegítést is beleszámítjuk.
- A sütő tartalmaz egy kivehető szondával, ami összehangoltan működik a beépített Delta-T főző funkcióval.
- Melegen tartja a sütőtérrel az előmelegítés előtt is, hogy az ételek még hamarabb elkészüljenek.
- Az ajtó kétrétegű üvegezésű, köztük megy végbe a gravitációs szellőzés, aminek köszönhetően a külső üvegréteg nem forrósodik fel, így akár meg is érinthetjük.
- Eltávolítható külső üveglap a könnyen tisztíthatóság érdekében.
- Az ajtótomítések eltávolíthatók, hogy megkönnyítse a tisztítást és az esetleges cserét.
- A sütőkamra GN tálca sínekkel és halogén világítással felszerelt.
- Automatizált sütőtér melegítő funkció még a "PRE-HEATING" funkció előtt.



### AUTOMATIKUS TISZTÍTÓRENDSZER A NANO DRIVE SÜTŐKHÖZ ÉS AZOK SÜTŐIHEZ

kód	HUF
229477	330000



**5x**

GN 2/3



**7x**

GN 1/1



**12x**

GN 1/1

kód	223291	223109	223086
sínek közötti távolság	67 mm	67 mm	67 mm
külső méret	700x714x(H)628 mm	920x834x(H)859 mm	920x834x(H)1195 mm
<b>ventilátorok száma fordított</b>	<b>1</b>	<b>2</b>	<b>3</b>
teljesítmény/feszültség	5,4 kW/400 V	10,8 kW/400 V	16,1 kW/400 V
súlya	64 kg	117 kg	151 kg
HUF	<b>1030000</b>	<b>1798000</b>	<b>2358000</b>
<b>ÁLLVÁNY</b>			
kód	223666	223659	223642
méret	700x580x(H)700 mm	940x640x(H)700 mm	940x640x(H)500 mm
HUF	<b>210000</b>	<b>223000</b>	<b>215800</b>

## KONVEKCIÓS & KOMBI SÜTŐK NANO 4X 450X340MM



# NANO

- Ez a sütő a legjobb választás, ha pompás péksüteményekre, zöldségekre, ízletes sült húsokra, vagy tökéletesen párolt halra vágyunk.
- A ház és a sütőtér kiváló minőségű rozsdamentes acélból készült, a kamra alján lefolyó is található.
- Az erős, 6 ágú ventilátor mindkét irányba 2 sebességen is képes forogni (1400/2800 fordulatszám/perc), ez eredményezi az ideális hőeloszlást a sütőtérben és meggátolja a belső turbulenciát.
- A ventilátor motorja dupla csapággal és 250W teljesítménnyel rendelkezik.
- Az időzítő 120 percre, a hőmérséklet pedig 260°C-ra állítható be.
- Az ajtó kétrétegű üvegezésű, köztük megy végbe a gravitációs szellőzés, aminek köszönhetően a külső üvegréteg nem forrósodik fel, így akár meg is érinthetjük.
- Eltávolítható külső üveglap a könnyen tisztíthatóság érdekében.
- Az ajtó tömítések eltávolíthatók, így könnyítve meg a tisztítást és az esetleges cserét.
- 4 darab (450x340 mm) tálca fér el benne, egymástól 75 mm távolságra.



	Manuális konvekciós többfunkciós sütő párasítóval NANO 223369	Manuális konvekciós sütő NANO 223376	Manuális konvekciós sütő párasítóval NANO 223352	Digitális konvekciós sütő párasítóval NANO 223345
kód	223369	223376	223352	223345
	Manuális kijelzőn 3 gombbal állítható be a hőmérséklet, az idő és a funkció. Indirekt párasítás gombnyomásra aktiválódik.	Manuális kijelzőn gombokkal beállítható hőmérséklet és idő.	Manuális kijelzőn gombokkal beállítható hőmérséklet és idő. Indirekt párasítás gombnyomásra aktiválódik.	Digitális kijelző segítségével könnyedén állíthatjuk be az időt, a hőmérsékletet és a párasítást. A sütő programozható, 99 3 lépéses program létrehozására alkalmas, 4 lépéses, ha az előmelegítést is beleszámítjuk.
sínek közötti távolság	75 mm	75 mm	75 mm	75 mm
külső méret	560x595x(H)530 mm	920x834x(H)859 mm	560x603x(H)530 mm	560x603x(H)530 mm
rajongók száma	1 visszafordítható irányú ventilátorral	1 visszafordítható irányú ventilátorral	1 visszafordítható irányú ventilátorral	1 visszafordítható irányú ventilátorral
teljesítmény/feszültség	3,1 kW/230 V	3,1 kW/230 V	3,2 kW/230 V	3,1 kW/230 V
súly	40 kg	35 kg	38 kg	38 kg
HUF	399400	318000	450000	558000
<b>ÁLLVÁNY</b>				
kód	223031	223031	223031	223031
méret	560x510x(H)800 mm	560x510x(H)800 mm	560x510x(H)800 mm	560x510x(H)800 mm
HUF	143800	143800	143800	143800



## KONVEKCIÓS & KOMBI SÜTŐK NANO 4X 450X340MM

# NANO

- Ez a sütő a legjobb választás, ha pompás péksüteményekre, zöldségekre, ízletes sült húsokra, vagy tökéletesen párolt halra vágyunk.
- A ház és a sütőtér kiváló minőségű rozsdamentes acélból készült, a kamra alján lefolyó is található.
- Az erős, 6 ágú ventilátor mindkét irányba 2 sebességen is képes forogni (1400/2800 fordulatszám/perc), ez eredményezi az ideális hőeloszlást a sütőtérben és meggátolja a belső turbulenciát.
- A ventilátor motorja dupla csapággal és 250W teljesítménnyel rendelkezik.
- Az időzítő 120 percre, a hőmérséklet pedig 260°C-ra állítható be.
- Az ajtó kétrétegű üvegezésű, köztük megy végbe a gravitációs szellőzés, aminek köszönhetően a külső üvegréteg nem forrósodik fel, így akár meg is érinthetjük.
- Eltávolítható külső üveglap a könnyen tisztíthatóság érdekében.
- Az ajtótomítések eltávolíthatók, így könnyítve meg a tisztítást és az esetleges cserét.
- 4 darab (450x340mm) tálca fér el benne, egymástól 75 mm távolságra.



229552

4x

460x340

kód	229958
ellenőrzés	elektronikus
sínek közötti távolság	80 mm
külső méret	600x709x(H)577 mm
programozható	99 program - mindegyik 4 lépés
automatikus kamrafűtés ("PRE-HEATING")	IGEN
<b>ventilátorok száma fordított</b>	<b>1</b>
elektronikus időzítő	0-120 perc
humidification	közvetlen, digitálisan vezérelt
teljesítmény/feszültség	3,3 kW/230 V
súly	40 kg
HUF	580000

## SÜTŐBEN HASZNÁLTOS KESZTYŰK

- A Hendi védőkesztyűk tanúsított személyi védőfelszerelések, és megfelelnek az EURÓPAI PARLAMENT ÉS A TANÁCS 2016. március 9-i, az egyéni védőfelszerelésekről és a Tanács 89/686/EGK irányelvének hatályon kívül helyezéséről szóló (EU) 2016/425 RENDELET követelményeinek. A szabályozás meghatározza az I-III. veszélyességi kategóriákat, és minden kategóriára, módszerre és tanúsítási követelményre vonatkozóan meg van határozva. A Hendi védőkesztyű II. kategóriájú védőeszköz.
- CE-jelöléssel rendelkeznek, mint tanúsított személyi védőfelszerelések.
- Minden kesztyűnk megfelel az EN 420 általános szabvány



1432X

Mechanikai veszélyek elleni védelem.

A mechanikai veszélyek ellen védelmet nyújtó kesztyűket piktogrammal és számokkal jelölik, amelyek leírják a nyújtott védelem fokát, pl.:

- Az első számjegy a kopásállóságot, a második a tárcsa vágásállóságot, a harmadik a szakadásállóságot és a negyedik a szúrásállóságot jelzi.
- A végén egy további betű (A-tól F-ig) jelzi a vágásvédelem mértékét az alkalmazott erőtől függően (2 N-től 30 N-ig).

követelményeinek – Általános követelmények és tesztelési módszerek.

- Ők biztosítják
- hővédelem az EN 407 szabványnak megfelelően Védőkesztyűk és egyéb kézvédelem a hővel kapcsolatos kockázatok (hő és/vagy tűz) ellen és
- mechanikai kockázatok elleni védelem az EN 388 mechanikus védelemhez való védőkesztyűk alapján, a mechanikai védelem szintjének meghatározása, valamint az EN 13997 Védőruházat – mechanikai tulajdonságok – a vágással szembeni ellenállás éles tárgyak általi meghatározása.



11 XX XX

Termikus veszélyek elleni védelem

A termikus veszélyek ellen védelmet nyújtó kesztyűket piktogrammal és számokkal jelölik, amelyek leírják a nyújtott védelem fokát, pl.:

- Az első számjegy az égő viselkedést, a második hővel szembeni ellenállást, a harmadik hővel szembeni ellenállást, a negyedik hővel szembeni ellenállást, az ötödik ellenállást az olvadt fém kis fröccsenései ellen, a hatodik ellenállást az olvadt fém nagy fröccsenése ellen.





556603

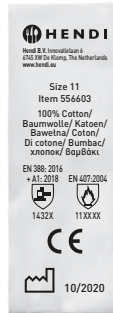

556627

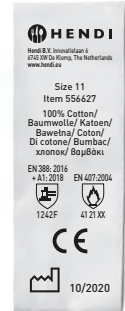

### EDÉNYFOGÓ KESZTYŰ, PAMUT - 2 DB

kód	csomagolva	mm	HUF
556603	2	(L)350	4380

### EDÉNYFOGÓ KESZTYŰ, ÜVEGSZÁLAS - 2 DB

kód	csomagolva	mm	HUF
556627	2	(L)360	8780



556634

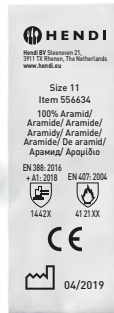

556610

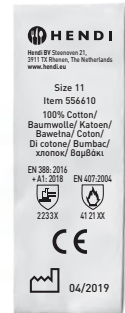

### EDÉNYFOGÓ KESZTYŰ HŐÁLLÓ - 2 DB

- 250°C-ig hőálló.  
- Kényelmes.

kód	csomagolva	mm	HUF
556634	2	(L)300	8200

### EDÉNYFOGÓ KESZTYŰ, TŰZÁLLÓ PAMUT - 2 DB

- Extra hosszú, az alkart is védi

kód	csomagolva	mm	HUF
556610	2	(L)380	5800



556689

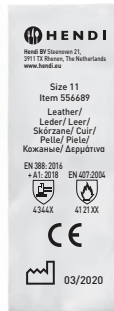

556658



### EDÉNYFOGÓ KESZTYŰ BŐR - 2 DB

- 250°C-ig hőálló.  
- Tehénbőrből készült.  
- Extra hosszú, az alkart is védi

kód	csomagolva	mm	HUF
556689	2	(L)460	9980

### EDÉNYFOGÓ KESZTYŰ, BŐR - 2 DB

- 250°C-ig hőálló.  
- Tehénbőrből készült.  
- Extra hosszú, az alkart is védi

kód	csomagolva	mm	HUF
556658	2	(L)460	9580

## KONVECTOMAT TÁLCÁK®



### 20 mm-es külső perem mind a négy oldalon

- lehetővé teszi a tálca eladási helyen történő elhelyezését – a termékek promócióját és értékesítését „közvetlenül a tálcát formázva”

### Tapadásmentes bevonat

- a márványhatású bevonat megakadályozza a tapadást; 90%-kal kevesebb zsír/olaj felhasználásával süt

### A robusztus szerkezet

- megakadályozza a deformációt. A tálca biztonságosan a sütőtér vezetősínjeibe van helyezve, és deformációálló

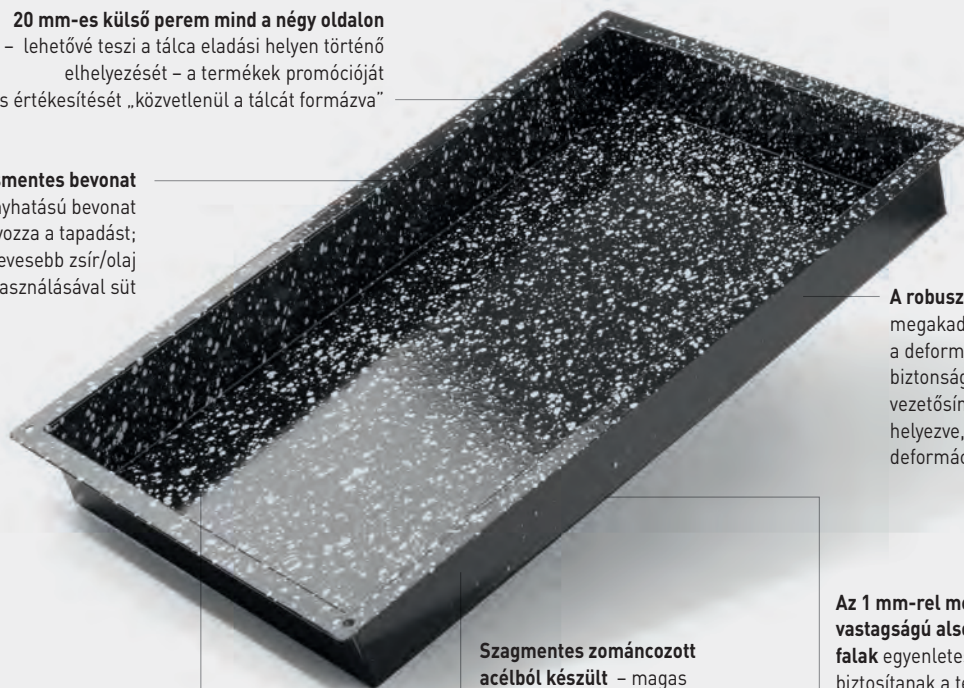

### Biztonságos bevonat

- magas hőmérsékleten nem szabadulnak fel mérgeanyagok

### Szagmentes zománcozott acélból készült

- magas hőmérséklet-tartományban nincs szagkibocsátás. Hőállóság 300 °C-ig

### Az 1 mm-rel megnövelt vastagságú alsó és külső falak

- egyenletes hőeloszlást biztosítanak a teljes felületen



- A tálca derékszöge lehetővé teszi a késztermék maximális felhasználását, és megkönnyíti az ételmszerköltéségek becslését.

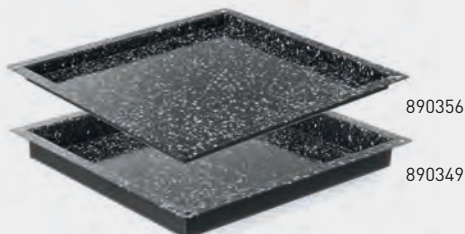

890356

890349

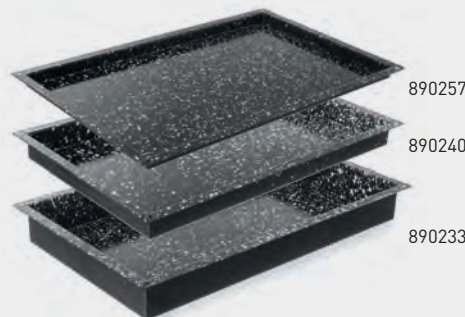

890257

890240

890233

### GN TEPSI ZOMÁNCOZOTT GN 2/3

kód	GN	mm	HUF
890356	GN 2/3	345x325x(H)20	13100
890349	GN 2/3	345x325x(H)40	15180

### GN TEPSI ZOMÁNCOZOTT

kód	GN	mm	HUF
890257	GN 1/1	530x325x(H)20	15580
890240	GN 1/1	530x325x(H)40	16380
890233	GN 1/1	530x325x(H)60	17980





808429

**TÁLCA GN 1/1 - 4 PEREMMEL**

- Teflon™ tapadásmentes bevonattal.

kód	mm	HUF
808429	325x530x(H)10	12600

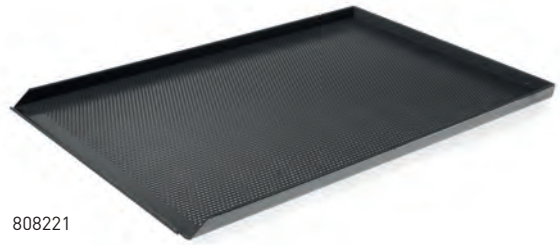

808221

**SÜTŐTÁLCA PERFORÁLT**- Teflon™ tapadásmentes bevonattal.  
- 3 oldalperemmel.

kód	mm	HUF
808221	600x400	19180



808207

**SÜTŐTÁLCA**

- 3 oldalperemmel

kód	mm	HUF
808207	600x400x(H)20	9580

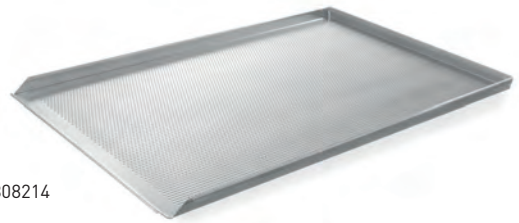

808214

**SÜTŐTÁLCA PERFORÁLT**

kód	mm	HUF
808214	600x400x(H)20	11400

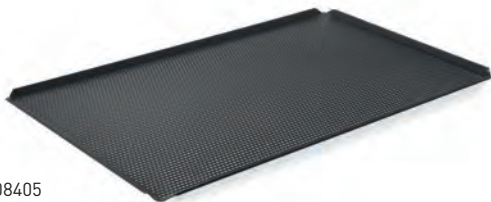

808405

**TÁLCA PERFORÁLT GN 1/1 - 4 PEREMMEL**

- Teflon™ tapadásmentes bevonattal.

kód	mm	HUF
808405	530x325x(H)10	14600

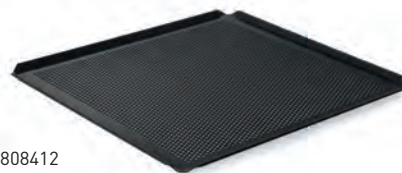

808412

**TÁLCA PERFORÁLT GN 2/3 - 4 PEREMMEL**

- Teflon™ tapadásmentes bevonattal.

kód	mm	HUF
808412	354x325x(H)10	15300

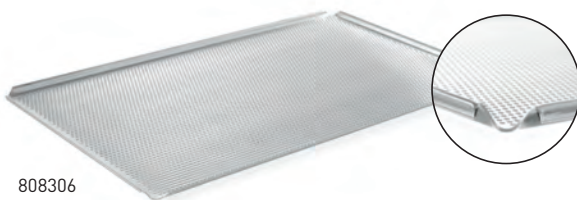

808306

**TÁLCA PERFORÁLT GN 1/1 - 4 PEREMMEL**

kód	mm	HUF
808306	530x325x(H)10	8380

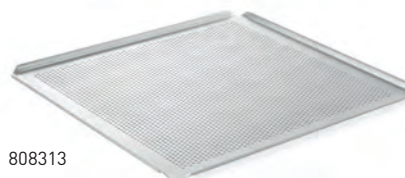

808313

**TÁLCA PERFORÁLT GN 2/3 - 4 PEREMMEL**

kód	mm	HUF
808313	354x325x(H)10	8600



808238

### BAGETTSÜTŐ TÁLCA

- Perforált 5 darab bagett fér el rajta



kód	mm	HUF
808238	600x400	21000



808245

### BAGETTSÜTŐ TÁLCA

- Teflon™ tapadásmentes bevonattal.

- Perforált.

- Perforált 5 darab bagett fér el rajta



kód	mm	HUF
808245	600x400	31800



809259

809242

### GN TÁLCA PROFI TERMÉKCSALÁD



kód	GN	mm	HUF
809259	GN 1/1	530x325x(H)20	10100
809242	GN 1/1	530x325x(H)40	11980



809273

### GN TÁLCA GN 2/3

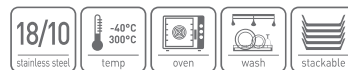

kód	mm	HUF
809280	354x325	7580
809273	354x325	8380



805558

805541

805534

### TEPSI TAPADÁSMENTES BEVONATTAL



kód	GN	mm	HUF
805558	GN 1/1	530x325x(H)20	15800
805541	GN 1/1	530x325x(H)40	17980
805534	GN 1/1	530x325x(H)65	19800



801932



### GN RÁCS GN 2/3

kód	mm	HUF
801932	354x325	8780



801925

801963  
801994



### SÜTŐRÁCS

kód	-	mm	HUF
801925	Sütőrács rézsútos rácsokkal	600x400	9000
801963	Krómozott	600x400	7980
801994		600x400	15580

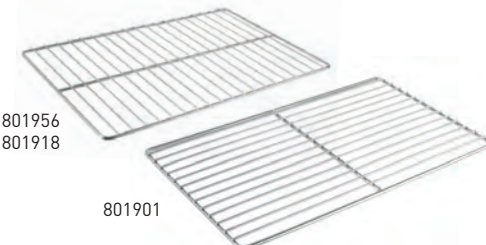

801956  
801918

801901



### GN RÁCS

- GN 1/1

kód	-	mm	HUF
801956	Krómozott - rézsútos sütőrács	530x325	7580
801901		530x325	8380
801918	Rozsdamentes acél 18/10	530x325	13180





## TÖMLŐ ZUHANYFEJJELE KONYHAI ESZKÖZÖKHÖZ

- Bármely szakácsnak ideális, aki makulátlan tisztaságra vágyik.
- Bármilyen vízálló konyhai eszköz, azok alkatrészeinek és felszínének tisztítására alkalmas.
- A 2 méteres tömlő messzire elér.
- Kényelmes ergonomikus fogantyú szelepnitő karral.
- Külön számára kialakított tartóval, melyet akár a sütő falára (amennyiben szakember javasolja) vagy 3 csavarral a falra is rögzíthetünk.
- Vízszűrő segítségével felosztódik, így növelhető a tisztítási terület.
- A vízhőmérséklet 5°C és 85°C között ideális.
- Maximális átfolyási nyomásérték: 11 liter/perc 3 bar nyomáson.
- Javított víznyomás: 3 bar.
- Az alábbi víznyomáson működőképes: 0.5 és 7 bar között.
- PA66 nylon ház, fém alkatrészek krómozott acélból készültek.
- Vízcsatlakozó: 1/2" belső átmérő

kód	mm	HUF
810323	56x42x(H)2000	23000



810323

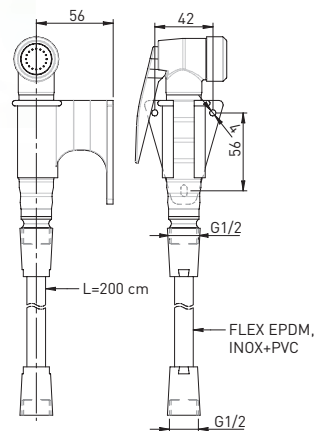

## FÜSTÖLŐ SZEKRÉNY ELEKTROMOS

- Kiválóan alkalmas számos élelmiszer, például halak, marhahús, sonkák és zöldségek meleg füstölésére.
- Rozsdamentes acélból mágnesesen záródó dupla szigeteléssel ellátott ajtóval.
- Hőfokszabályozóval állítható hőmérséklet, az ajtóba beépített hőmérő található.
- Hátul meleg levegőventilátorral felszerelt.
- 3 darab ráccsal (400x279mm) és 3 húskampóval felszerelt.

kód	V	W	mm	HUF
238486	230	1600	540x380x(H)720	130000



238486



## PIZZASÜTŐ

- A sütőtálca akár 30 cm átmérőjű pizza készítésére is alkalmas.
- Időzítő legfeljebb 15 percre állítható.
- Alsó és felső fűtőelemmel és morzsagyűjtő tálcával.
- Fagyaszott pizzákhoz alkalmas.

kód	V	W	mm	HUF
220306	230	1450	480x420x(H)195	59800



220306

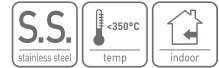

- Ideális pizzák, kenyér, lasagna stb. Sütéséhez.
- A kompakt méretek miatt tökéletes a kis konyhák vagy akár ételmszer-teherautók számára.
- Kiváló minőségű anyagok használata hosszú élettartamot garantál.
- A ház kiváló minőségű rozsdamentes acélból készült AISI 430, könnyen tisztítható és karbantartható.
- A sütőkamra mérete 415 x 400 x (H) 120 mm pizzák vagy egyéb ételek esetében.
- Kamarapadló samott kővel bélelve; ezek felhalmozzák a hőt, ami ropogós pizza almot eredményez.

- Mindegyik fűtőelem 1000 W és függetlenül beállítható 50 ° C és 350 ° C között.
- Az ajtó ablakkal van ellátva, és a kamrában van egy fény, ami lehetővé teszi a főzési folyamat követését.
- Az ajtó a fűtési folyamat leállításánál nélkül kinyitható.
- Működhet folyamatos módban vagy időzítővel.
- Az időzítő beállítható 120 percre, és az idő lejártakor a sütő leáll a melegítéssel.
- ± 1,7 m hosszú tápkábellel, földelt csatlakozóval.

NEW



220283

220290

### PIZZA SÜTŐ KOMPAKT

- A kamrát 2 hatékony fűtőelem fűti; egyet a kamra felett és egyet.

kód	V	W	mm	HUF
220290	230	2000	580x560x(H)275	138000

### KÉTSZINTES PIZZASÜTŐ 3000W

- A kamrákat 3 hatékony fűtőelem fűti; egyet fent, egyet lent és egyet a két kamra között.

kód	V	W	mm	HUF
220283	230	3000	580x560x(H)435	175000

Kamra alsó része  
kamut kővel bélelve



Az ajtók  
előre nyílnak



Az időzítő 120  
percre állítható be



## PIZZASÜTŐK

## PIZZASÜTŐ BASIC

- Acél ház rozsdamentes acél előlappal, kögyapot szigeteléssel.
- Analóg kijelző, minden fűtőelem saját vezérléssel rendelkezik, sütőkamrákét két fűtőelem.
- Minden sütő kamra tűzálló téglával, hőmérővel és világítással van felszerelve.
- A két sütőterű sütők mindkét kamrához teljesen szeparált kijelzővel rendelkeznek.
- Hőmérséklet tartomány: 50°C-tól 500°C-ig.



226674



226698

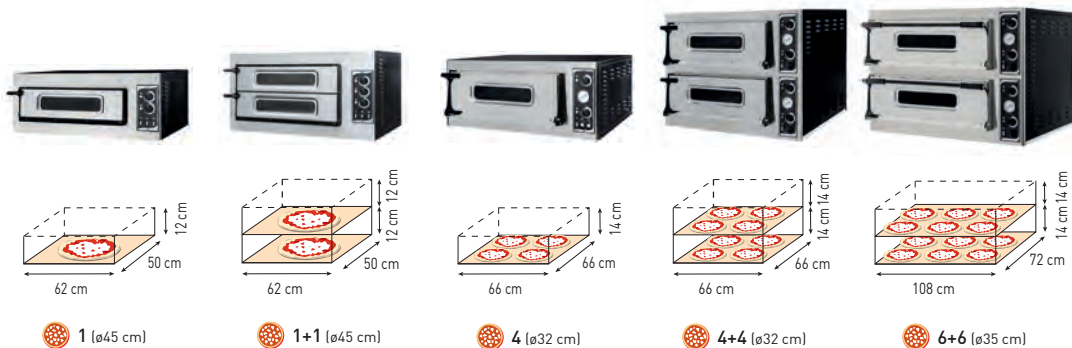

modell	BASIC 1/50 VETRO	BASIC 2/50 VETRO
kód	226889	226896
kamrák száma	1	2
méretek	915x621x(H)357 mm	915x621x(H)527 mm
méretek int.	620x500x(H)120 mm	2x 620x500x(H)120 mm
hőmérséklet tartomány	45°C-tól 455°C-ig	45°C-tól 455°C-ig
teljesítmény/ feszültség	4 kW/400 V	6 kW/400 V
súly		
HUF	350000	540000

modell	BASIC 4	BASIC 44	BASIC XXL 66
kód	226681	226698	226995
kamrák száma	1	2	2
méretek	975x814x(H)413* mm	975x814x(H)745* mm	1360x844x(H)745* mm
méretek int.	660x660x(H)140 mm	2x 660x660x(H)140 mm	2x1080x720x(H)140 mm
hőmérséklet tartomány	45°C-tól 455°C-ig	45°C-tól 455°C-ig	45°C-tól 455°C-ig
teljesítmény/ feszültség	4,7 kW/400 V	9,4 kW/400 V	18 kW/400 V
súly	75 kg	122 kg	176 kg
HUF	438000	740000	1198000

### SÜTŐ ÁLLVÁNY

kód	
méretek	
HUF	

kód	227107
méretek	975x814x(H)860 mm
HUF	139000

## ELEKTROMOS TÉSZTANYÚJTÓ

- A készülék tökéletes hideg pizzatészák, nyerstészák, gombócok/ravioli tészák nyújtásához is.
- A hengerelt tészta vastagsága: 1-5 mm
- A tésztaanyújtó könnyű és biztonságos működését, külön görgőpajzsok biztosítják.



Nézd meg a videót



Elektromos pedállal



kód	226612	226629	226636
hengerpárok száma	1	2	2
a tészta rész súlya	0,21-0,70 kg	0,08-0,21 kg	0,21-0,70 kg
hengerelt tészta korong átmérője	ø260-450 mm	ø140-300 mm	ø260-400 mm
méretek	650x345x(H)430 mm	475x375x(H)660 mm	585x435x(H)790 mm
erő	250 W	250 W	250 W
feszültség	230 V	230 V	230 V
súly	27 kg	28 kg	37 kg
HUF	398000	439400	500000



226827



Rozsdamentes acél henger

### SAJTRESZELŐ GÉP

- Kapacitás: 30 kg/óra.
- Könnyen használható, praktikus és stabil szerkezet.
- Kis mérete ellenére, nagy teljesítményt nyújt.
- Parmezán sajt és más keménysajtok reszeléséhez ideális.
- A motor túlterhelés ellen védett.
- 1,3 L edény a lereszelt sajt tárolásához.
- Sebesség: 1400 Percenkénti Fordulatszám.
- Henger átmérője: 110x60 mm.
- Súly 8 kg.

kód	-	V	W	mm	HUF
226827	30 kg/óra	230	380	280x250x(H)310	179800



## DAGASZTÓGÉPEK

- Ház kiváló minőségű fehérre lakkozott rozsdamentes acélból.
- Keverőtál, fedél és spirál 18/10-es rozsdamentes acélból.
- Beépített időzítő.
- Mobil a 4 keréknek köszönhetően, melyek közül 2 fékezett.



Forgó kerekkel



Beépített időzítővel.

226346

A felhajtható fej megkönnyíti a tál kivételét

### DAGASZTÓGÉP FIX TÁLLAL

kód	mm	tál kapacitása (l)	maximális tészta mennyiség (kg)	kapacitás (kg/h)	tál méretei (mm)	kg	V	W	kM	HUF
226315	290x590x(H)580	10	8	35	ø260x(H)200	40	230	370	0,5	470000
226209	385x670x(H)725	22	17	56	ø360x(H)210	59	400	750	1,0	550000
226308	435x750x(H)810	32	25	88	ø400x(H)260	82	400	1100	1,5	678000

### DAGASZTÓGÉP KIVEHETŐ TÁLLAL

kód	mm	tál kapacitása (l)	maximális tészta mennyiség (kg)	kapacitás (kg/h)	tál méretei (mm)	kg	V	W	kM	HUF
226339	380x600x(H)645	10	8	35	ø260x(H)200	56	230	370	0,5	660000
226346	390x670x(H)735	22	17	56	ø360x(H)210	81	400	750	1,0	740000
226353	435x750x(H)810	32	25	88	ø400x(H)260	95	400	1100	1,5	850000



224830



### TÉSZTAKÉSZÍTŐ GÉP

- Tökéletes friss tészta készítésére (maximális szélesség: 140 mm).
- A tészta vastagsága 0,2 - 2,5 mm között 7 fokozatban állítható.
- Háromféle henger alumínium ötvözetből: tésztanyújtó, tagliatelle vágó és szélesmetélt vágó (fettuccine).
- Asztalhoz szereléshez szükséges tartozékokkal együtt.

kód	mm	HUF
224830	382x440x(H)340	13180



### TÉSZTAKÉSZÍTŐ GÉP ELEKTROMOS

- Tökéletes friss tészta készítésére (maximális szélesség: 170 mm).
- A borításon biztonsági kapcsoló található.
- A tészta vastagsága 0,2 - 2,5 mm között 7 fokozatban állítható.
- Háromféle henger: tésztanyújtó, tagliatelle vágó (6,25 mm) és fettuccine vágó (2 mm).

kód	V	W	mm	HUF
224847	230	70	258x218x(H)232	73000



Nézd meg a videót



224847

## MI LEGYEN AZ IDEÁLIS PIZZATÉSZTA-ÖNTVÉNY DOBOZ?

**Légmentesen zár**

Az egyik legfontosabb szempont, amire figyelni kell, az az, hogy a tésztaálló doboz légmentesen zár-e. Ez megakadályozza, hogy a tészta kiszáradjon a hosszan tartó fermentáció során, és megkönnyíti a tészta formázását.

**Környezetbarát**

A légmentesen zárható, visszazárható dobozok csökkentik a fólia használatát, amelyet hagyományosan a tészta kelesztésére használnak a proofkészítés során. A műanyag dobozok tartósak és sok évig kitartanak.

**Megfelelő anyagból készült**

A hagyományos olasz tészta proofkészítő dobozok fából készültek, de a modern műanyag dobozok számos előnnyel járnak. Légmentesen záródnak, és javítják a tésztagolyók alakját és szerkezetét. A megfelelő mennyiségű kelesztési idő biztosítja a megfelelő szerkezetet, amely kényelmes munkát tesz lehetővé – a tészta könnyebben és gyorsabban nyújtható. Ez nem lehetséges olyan fémtartályok esetében, amelyek zavarják a tészta mentesítési folyamatot.

A műanyag felület szintén sima, ami megakadályozza, hogy a tésztagolyók beragadjanak, és megkönnyíti azok eltávolítását a dobozból a proofkészítés után.

**Egymásra rakható**

A proofkészítés és a fermentáció során egyszerre több golyó tészta tartanak.

Az egymásra rakható dobozok kevesebb helyet foglalnak el a konyhában. Stabilitásuknak köszönhetően az egymásra helyezett dobozokat is könnyebb kezelni.

**Nincsenek lekerekített élek**

A speciális pizzatészta dobozok megkönnyítik a tészta elvágását és rántását, de nem kell elformázni. A konyhákban használt GN tartályok lekerekített szélűek, így lehetetlenné teszik a tésztagolyók eltávolítását azok alakjának romlása nélkül.

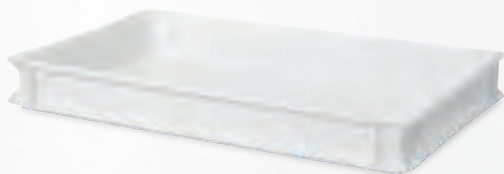

880906

**PIZZATÉSZTA KELESZTŐ DOBOZ**

- Ételmínőségű polietilénből készült, amely nem káros az emberi egészségre.
- Megőrzi a tészta frissességét és a proofkészítési folyamat folytonosságát.
- Egymásra rakható – fedéllel vagy anélkül.
- A fedél külön kapható (880968).
- Mosogatógépben tisztítható

kód	liter	mm int.	mm	HUF
880906	14	565x365x(H)70	600x400x(H)75	5180
880913	18	565x365x(H)90	600x400x(H)95	5700
880920	24	565x365x(H)125	600x400x(H)130	6300
880968		fedő	600x400	4380



NEW



617151

617168

617182

617199

618103

617113

617120

617137

**PIZZA LAPÁT KERÉK**

- Könnyű súlyú és nagy méretű, exotált alumíniumból készült.
- Csúszásmentes nyéllel, a pizzát erőfeszítés nélkül távolíthatja el a sütőből.



kód	-	mm	HUF
617151		230x1200	13180
617168	perforált	230x1200	15580

**PIZZA LAPÁT KERÉK**

- Csúszásmentes nyéllel, a pizzát erőfeszítés nélkül távolíthatja el a sütőből.



kód	-	mm	HUF
617199	perforált	230x1200	17580
617182		230x1200	15100

NEW

**PIZZA LAPÁT PERFORÁLT**

- Keményen exotált alumíniumból készül, amely kopásállóbb, kopásállóbb és korrózióállóbb.
- Csúszó markolattal, amely hővédelemként is funkcionál.



kód	-	mm	HUF
618103		230x1200	28780

**PIZZA LAPÁT NÉGYSZÖGLETES**

- Könnyű súlyú és nagy méretű, exotált alumíniumból készült.



kód	-	mm	HUF
617113		305x1320	14780
617120		405x1320	17580
617137	perforált	305x1320	18780
617144	perforált	405x1320	23980



523902

**TORTALAPÁT**

- Polipropilén nyéllel

kód	mm	HUF
523902	265x55	1860





### PIZZA LAPÁT NÉGYSZÖGLETES



kód	mm	HUF
617175	305x1320	16780

### PIZZASÜTŐ TISZTÍTÓ KEFE

- Vörösréz kefe alumínium nyéllel.



kód	mm	HUF
525593	(L)1320	11180 <b>N</b>

### PIZZA LAPÁT

- Hosszú fa fogantyúval.
- A lapát nagyon hőálló.



kód	mm	HUF
617816	305x1320	9580
618028	355x1320	11180 <b>N</b>
617861	405x1320	12780

### PIZZASÜTŐ TISZTÍTÓ KEFE

- Drótkefe sárgarézből.
- A fanyél eltávolítható, a nyél csavarral rögzül a fejhez.
- Acélkaparó.

kód	mm	HUF
525630	930x260	11980



### TORTALAPÁT/KÉS

- Fekete polipropilén nyéllel
- Vágó éllel

kód	mm	HUF
523957	300x75	2780



**NEW****NEW****NEW**

### RÖVID NYÉLLEL PERFORÁLT PIZZA LAPÁT

- Eloxált alumíniumból készült, könnyű, de tartós.
- Rövid fogantyúval, ideális kompakt helyiségekhez.
- Szilikon markolat a markolat végén, amely véd a hőtől.

kód	mm	HUF
618073	305x660	15180
618066	355x710	15900

### RÖVID NYÉLLEL PERFORÁLT PIZZA LAPÁT

- Keményen eloxált alumíniumból készült, amely kopásállóbb, kopásállóbb és korrózióállóbb.
- Rövid fogantyúval, ideális kompakt helyiségekhez.
- Szilikon markolat a markolat végén, amely véd a hőtől.

kód	mm	HUF
618080	355x710	18380
618097	305x660	17180

### PIZZA LAPÁT RÖVID NYÉLLEL

- Rövid fa nyéllel, ideális kompakt helyiségekhez
- A lapát nagyon hőálló.

kód	mm	HUF
618035	305x660	8380
618042	355x710	9580
618059	405x760	11800



617724

### PIZZA LAPÁT

- További információ a termékről később lesz elérhető.

kód	mm	HUF
617724	535x305x(H)10	6380

## PIZZA TÁNYÉR SPECIALE

- Tartós porcelánból készült, nagy igénybevételre alkalmasak az ipari üzemekben.
- A főhétér tányérok 28 és 33 cm méretben megvásárolhatók színes, trendi tartozékokkal együtt.

- Tökéletesen passzolnak egymáshoz és még jobban kiemelik az étel megjelenését, még ízletesebbnek mutatta azt.
- A díszítés fényezéssel van védve, így mosogatógépben és mikrohullámú sütőben is használható.



774847

### PIZZA TÁNYÉR SPECIALE

kód	mm	HUF
774830	ø280	1580
774847	ø330	2200



774892

### PIZZA TÁNYÉR SPECIALE

kód	mm	HUF
774892	ø330	2500



774885

### PIZZA TÁNYÉR SPECIALE

kód	mm	HUF
774885	ø330	2300



774861

### PIZZATÁNYÉR, KÜLÖNLEGES SÁRGA

kód	csomagolva	mm	HUF
774861	6	ø330	2300



774854

### PIZZATÁNYÉR, KÜLÖNLEGES SZÜRKE

kód	csomagolva	mm	HUF
774854	6	ø330	2300



774878

### PIZZATÁNYÉR, KÜLÖNLEGES NARANCS

kód	csomagolva	mm	HUF
774878	6	ø330	2300



777855

### PIZZATÁNYÉR, NAPOLI TÁBLA

kód	mm	HUF
777855	ø330	2780





617069

## PIZZASÜTŐ TEPSI

- Kékacélból készült.

- Sütés közben egyenletes hőelosztást tesz lehetővé.

kód	mm	HUF
617069	ø200x(H)25	1740
617076	ø220x(H)25	1980
617083	ø240x(H)25	2180
617090	ø260x(H)25	2320
617106	ø280x(H)25	2540
617205	ø300x(H)25	2700
617304	ø320x(H)25	3100
617403	ø360x(H)25	3140
617410	ø400x(H)25	4300
617427	ø450x(H)38	5300
617434	ø500x(H)38	6500



617533

## PIZZARÁCS

- Alul dróthálóból.

- Egységes méretű pizasütéshez.

kód	mm	HUF
617502	ø230	1180
617519	ø250	1220
617526	ø280	1460
617533	ø300	1640
617540	ø330	1820
617557	ø360	1900
617458	ø380	1980
617564	ø400	2320
617465	ø430	2420
617571	ø450	3060
617472	ø480	3060
617588	ø500	3640
617595	ø600	5300



810361

## PIZZARÁCS/SERPENYŐTARTÓ ÁLLVÁNY 14 RÉSZES

- 14 pizzarácsot vagy serpenyőt bír el.

kód	mm	HUF
810361	300x305x(H)680	19800



505540



ø500 és 600 mm-en megerősített aljjal rendelkezik

## PIZZA DESZKA

- Nyers bükkfából készült.

- A mélyedések segítenek a pizzát 6 egyenlő szeletre felosztani.



kód	mm	HUF
505540	ø300	4300
505557	ø350	5100
505564	ø400	5900
505571	ø450	6900
505588	ø500	9180

505533



505526



### PIZZA DESZKA NYÉLLEL

- Tömörített farostból, 175°C-ig hőálló.
- Gyártás során magas nyomás alkalmazása miatt erősebb mint a hagyományos fa.
- Karbantartást nem igényel (nincs szükség olajzásra vagy fehérítésre).
- A deszka nyelén található lyuk segítségével felakasztható.
- Használat során elsötétedik, mely természetes külsőt kölcsönöz neki.

kód	mm	HUF
505526	ø254x(H)6	5980
505533	ø305x(H)6	7580



### PIZZA TÁVTARTÓ TŰSKE - 500 DB

- Távtartó magassága: 35 mm

kód	csomagolva	HUF
709900	500	5580



709900



617700



### TEPSI FOGÓ

- Minden típusú pizzasütő tepséhez használható.

kód	mm	HUF
617700	(L)190	2600



617731



### TEPSI FOGÓ

- Minden típusú pizzasütő tepséhez használható.

kód	mm	HUF
617731	(L)200	2700



617007



### PIZZASZELETELŐ

- Rozsdamentes acél penge, polipropilén fogantyú.

kód	ø	hossz (mm)	HUF
617007	ø100	(L)230	1900

NEW



### PIZZASZELETELŐ

- Rozsdamentes acél penge, polipropilén fogantyú.

kód	ø	hossz (mm)	HUF
617014	ø100	(L)230	2700



617014

**NEW**



709887



709870

**PIZZASZÁLLÍTÓ TASAK, 35 CM-ES KONYHAI VONAL**

- 4 db 35 x 35 cm-es pizzadoboz fér el benne.
- Tartós és könnyen tisztítható poliészterből készült.
- Külső anyaga 600D poliészter, belső anyaga pedig 210D poliészter.
- Pizzarekesz 5 mm vastag habbal béleelve.
- Velcro tépőzárral lezárva, könnyen beállítható.
- A nagyméretű fogantyú kényelmes hordozást tesz lehetővé.
- Felső átlátszó zsebbel a számlák számára.

kód	mm	HUF
709887	360x360x(H)200	7580

**PIZZASZÁLLÍTÓ TASAK, 45 CM-ES KONYHAI VONAL**

- 4 db 45 x 45 cm-es pizzadoboz fér el benne.
- Tartós és könnyen tisztítható poliészterből készült.
- Külső anyaga 600D poliészter, belső anyaga pedig 210D poliészter.
- Pizzarekesz 5 mm vastag habbal béleelve.
- Velcro tépőzárral lezárva, könnyen beállítható.
- A nagyméretű fogantyú kényelmes hordozást tesz lehetővé.
- Felső átlátszó zsebbel a számlák számára.

kód	mm	HUF
709870	460x460x(H)210	9580



Felső átlátszó zseb számlák tárolására

Csúszásgátló műanyag fogantyú

Levehető keret

Extra szigetelés

**PIZZASZÁLLÍTÓ TÁSKA**

- Belefér 4 darab pizzásdoboz.
- Szorosan zár, könnyen állítható.
- Masszív, könnyen tisztítható anyagból.
- A táska tetején átlátszó tasakkal számlák számára.

709818

kód	befér	mm	HUF
709825	4 pizzásdoboz	360x360x(H)200	9580
709818	4 pizzásdoboz	460x460x(H)210	13180

## VÍZÁLLÓ BEVONAT

A zsák kiváló minőségű anyagból készült, amely megvédi annak tartalmát a víztől és a széltől.

KÖNNYŰ SZÁLLÍTÁS ESŐBEN VAGY HAVAZÁSBAN IS



# HENDI



aluminum

polyethylene

polypropylene



## EGYEDI, TÁGAS BELSŐ TÉR

A táska 72 literes kapacitással rendelkezik, ami azt jelenti, hogy akár: 10 pizzaos doboz\* vagy 8 saláta\* + 6 főétel\* + 6 leves\*

NAGY KAPACITÁS = NAGY TELJESÍTMÉNY  
= ALACSONYABB SZÁLLÍTÁSI KÖLTSÉG  
= MAGASABB NYERESÉG

\* standard szállítási csomagolást használtak a méréshez.

## ÁLLÍTHATÓ SZIGETELT POLC

Egy polc, amely két részre osztja a rekeszt. Válasszon helyet a salátáknak és kolesztilláknak.

Helyezze a forró edényeket egy külön rekeszbe.

ALUL HIDEG, FELÜL MELEG

## ELVÁLASZTÓK

A hőzsák alsó köpenyében 5 félkör alakú szeparátor található.

Ezek biztosítják a tárolórekesz talajtól való hőszigetelését, és megakadályozzák a külső anyag elkopását.

NE AGGÓDJON AMIATT, HOGY AZ EDÉNYEK LERAKÁSA BIZTONSÁGOS



## MULTIFUNKCIONÁLIS HORDOZÓ

A következőkkel van felszerelve:

- Mellkas + övfeszítők
  - Kampó fizetési terminálokhoz/ pántokhoz
  - Komfortrendszer – puha, szellőző bélés, amelynek hátulján és a hevederzeten könnyű hab található
  - Vízálló számlazseb
- „KÉZMENTES” FUNKCIONÁLIS KÉNYELEM

## HÁROMRÉTEGŰ FAL REKESZBETÉTTEL

Alacsony hőmérséklet permeabilitás a többrétegű falrendszernek köszönhetően, ahol a PVC rekesz betét fontos szerepet játszik.

Merevíti a teljes szerkezetet, és hatékony hőszigetelést biztosít.

A TERMO INSTANT TECHNOLOGIA TÖBB MINT 1,5 ÓRÁN ÁT MELEGEN TARTJA AZ ÉTELT

## SZERKEZETI ÉS TÁMASZTÓSZÍJAK AUTÓIPARI TECHNOLOGIAIVAL

Polipropilén szövött csíkok az övben.

Tartós, erős, nagyszerű dizájnnal, amely évekig tart.

NINCS ROJTOSODÁS VAGY BOTLÁS

# NEW

## SZIGETELT ÉLELMISZER SZÁLLÍTÓ HÁTIZSÁK

- Könnyű hátizsák nagy, állítható, párnázott vállpánttal és párnázott hátsó résszel a kényelem érdekében.
- Beépített állítható derékpánttal az extra stabilitás érdekében.
- Vízálló a tartós 600D poliészter használatának köszönhetően.
- Nagy rekesz állítható, tépőzárás polcokkal.
- Legfeljebb 10 pizza doboz befogadására képes. A rekesznek két rétegű szigetelése van, PE hab és alumínium fólia.

- A hátizsák egyik oldala cipzárral nyitható meg az egyszerű hozzáférés érdekében.
- A nagy, párnázott fogantyúval a tetején, egy átlátszó kártyatartóval a hátulján. Külső részen reflektorcsík az extra biztonság érdekében.

kód	mm	HUF
709801	410x410x(H)490	29800

## HŰTŐSZEKRENYEK & FAGYASZTÓK | 800-AS SZÉRIA ARKTIC



- A belső és külső ház kiváló minőségű rozsdamentes acélból készült, kivéve a hátsó külső galvanizált acélborítást.
- Maguktól csukódó, zárható ajtó(k) kényelmes fogású hajlított fogantyúkkal.
- Kényszerlégűtéses, önkioltvasztó rendszerrel, a kompresszor a kamra felett helyezkedik el.
- 60 mm vastag poliuretán habszigeteléssel.

- Állítható polcokkal, legfeljebb GN 2/1 méretű edények tárolására alkalmas.
- Digitális kijelző és elektronikus termosztát.
- 4 kerékkel felszerelt, melyből 2 forog.
- Klímaosztály: SN-ST.
- Hűtőközeg: R600a.



Nézd meg a videót

232118  
232132



Kamra és a külső ház egyaránt rozsdamentes acélból készült

### 4 LÁBOS KÉSZLET HŰTŐSZEKRENYEKHEZ ÉS FAGYASZTÓKHOZ

- 4 rozsdamentes acél láb, legfeljebb 60 mm-ig állítható  
Átmérő: 55 mm
- Profi és Kitchen Line hűtő- és fagyasztószekrényekhez

kód	HUF
941072	26000



232125  
232149



típus	hűtőszekrény egyajtós	fagyasztószekrény egyajtós	hűtőszekrény kétajtós	fagyasztószekrény kétajtós
kód	232118	232132	232125	232149
kapacitás	670 l	670 l	1300 l	1300 l
méretek	730x805x(H)1940 mm	730x805x(H)1940 mm	1314x805x(H)1940 mm	1314x805x(H)1940 mm
belső méretek	610x635x(H)1540 mm	610x635x(H)1540 mm	1194x635x(H)1540 mm	1194x635x(H)1540 mm
sor	0/8°C	-22/-17°C	0/8°C	-22/-17°C
hűtőközeg	R600a (110 g)	R290 (120 g)	R600a (140 g)	R290 (150 g)
energiaosztály	B	C	B	C
polccal	4 x GN 2/1 (650x530 mm)*	4 x GN 2/1 (650x530 mm)*	4+4 x GN 2/1 (650x530 mm)*	4+4 x GN 2/1 (650x530 mm)*
átlagos napi energiafogyasztás	1,26 kW	4,99 kW	2,01 kW	8,19 kW
teljesítmény/feszültség	220 W/230 V	600 W/230 V	350 W/230 V	980 W/230 V
súly	107 kg	115 kg	171 kg	177 kg
HUF	758000	838000	1198000	1318000

\* A polc maximális terhelhetősége kb. 40 kg (egyenletesen elosztott teherrel)

Kerekkel



Dinamikus kényszerhűtés



Magató csukódó, zárható ajtó





## HŰTŐSZEKRENY & FAGYASZTÓ PULTOK PROFI TERMÉKCSALÁD | 700-AS SZÉRIA



- A belső és külső ház kiváló minőségű rozsdamentes acélból készült, kivéve a hátsó külső galvanizált acélborítást.
- Magától csukódó, kényelmes fogású fogantyúkkal felszerelt ajtókkal.
- A munkafelület hátulján 40 mm-es magasított perem található.
- Kényszerlégűtéses, önkilvasztó rendszerrel, a kompresszor a kamra mellett helyezkedik el.

- 50 mm vastag poliuretán habszigeteléssel.
- Állítható polcokkal, legfeljebb GN 1/1 méretű edények tárolására alkalmas.
- Digitális kijelző és elektronikus termostát.
- 4 darab állítható, rozsdamentes acéltalppal.
- Klímaosztály: SN-T.

Kamra és a külső ház egyaránt rozsdamentes acélból készült



232040  
232064



233764



232057  
232699



232071

### FIÓK SÍNEKKEL - 2 DARABOS KÉSZLET

kód	mm	HUF
232071	300x545x(H)145	159400

	<b>A</b> A G	<b>B</b> A G	<b>C</b> A G	<b>A</b> A G	<b>C</b> A G
típus	hűtőszekrény kétajtós	négy fiókos hűtött munkaasztal	fagyaszószekrény kétajtós	háromajtós hűtött munkaasztal	háromajtós mélyhűtött munkaasztal
kód	232040	233764	232064	232057	232699
kapacitás	280 l	280 l	280 l	420 l	420 l
méretek	1360x700x(H)850 mm	1360x700x(H)850 mm	1360x700x(H)850 mm	1795x700x(H)850 mm	1795x700x(H)850 mm
belső méretek	822x570x(H)580 mm	822x570x(H)580 mm	822x570x(H)580 mm	1257x570x(H)580 mm	1257x570x(H)580 mm
sor	0/8°C	0/8°C	-22/-17°C	0/8°C	-22/-17°C
kompresszor	EMT65HLR teljesítmény 1/4 KM	EMT65HLR teljesítmény 1/4 KM	EGU130HLR teljesítmény 1/2 KM	EGAS100HLR teljesítmény 1/3 KM	NEK2140Z teljesítmény 2/3 KM
hűtőközeg	R600a (120 g)	R600a (120 g)	R290 (140 g)	R290 (130 g)	R290 (140 g)
energiaosztály	A	B	C	A	C
polccal	2+2 x GN 1/1*	4 fiók	2+2 x GN 1/1*	2+2+2 x GN 1/1*	2+2+2 x GN 1/1*
átlagos napi energiafogyasztás	1,34 kW	1,34 kW	3,97 kW	1,73 kW	5,09 kW
teljesítmény/feszültség	250 W/230 V	250 W/230 V	600 W/230 V	400 W/230 V	600 W/230 V
súly	95 kg	95 kg	95 kg	120 kg	120 kg
HUF	710000	950000	818000	838000	890000

\* A polc maximális terhelhetősége kb. 40 kg (egyenletesen elosztott teherrel)

## HŰTŐSZEKRÉNY & FAGYASZTÓ PULTOK KITCHEN TERMÉKCSALÁD | 600-AS SZÉRIA



- Belső és külső ház egyaránt kiváló minőségű rozsdamentes acélból készült Magától csukódó ajtók kényelmes fogású fogantyúkkal vannak felszerelve.
- A munkafelület hátulján 40 mm-es magasított perem található.
- Kényszerlégűtéses, önkiolvasztó rendszerrel, a kompresszor a kamra alatt helyezkedik el.
- 50 mm vastag poliuretán habszigeteléssel.

- Állítható polcokkal.
- Digitális kijelző és elektronikus termosztát.
- 4 darab állítható, rozsdamentes acéltalppal.
- Klímaosztály: SN-ST.
- Hűtőközeg: R600a.



233344  
233351

233382  
233399



típus	hűtőszekrény kétajtós	fagyasztószekrény kétajtós	háromajtós hűtött munkaasztal	háromajtós mélyhűtött munkaasztal
kód	233344	233351	233382	233399
kapacitás	166 l	166 l	291 l	291 l
méreték	1200x600x(H)850 mm	1200x600x(H)850 mm	1800x600x(H)850 mm	1800x600x(H)850 mm
belső méretek	800x480x(H)580 mm	800x480x(H)580 mm	1400x480x(H)580 mm	1400x480x(H)580 mm
sor	0/8°C	-22/-17°C	0/8°C	-22/-17°C
kompresszor	EMT65HLR teljesítmény 1/4 KM	NE2134Z-263CA teljesítmény 1/2 KM	FFI10HAK teljesítmény 1/3 KM	NEK2140GZ-269GA teljesítmény 1/2 KM
hűtőközeg	R600a (100 g)	R290 (90 g)	R600a (100 g)	R290 (90 g)
energiaosztály	B	C	B	C
klímaosztály	5	4	5	4
polccal	1+1 x 390x428 mm*	1+1 x 390x428 mm*	2x 430x428 mm + 1x 490x428 mm*	2x 430x428 mm + 1x 490x428 mm*
átlagos napi energiafogyasztás	2,06 kW	4,5 kW	2,36 kW	5,48 kW
teljesítmény/feszültség	270 W/230 V	550 W/230 V	270 W/230 V	550 W/230 V
súly	74 kg	74 kg	100 kg	100 kg
HUF	558000	598000	718000	770000

\* A polc maximális terhelhetősége kb. 15 kg (egyenletesen elosztott terheléssel)

Elektronikus hőmérsékletszabályozó



Kényszerlégűtés



A polcok állása beállítható



## HŰTŐSZEKRENYEK PULTOK KITCHEN TERMÉKCSALÁD | 700-AS SZÉRIA



- Belső és külső ház egyaránt kiváló minőségű rozsdamentes acélból készült.
- Az ajtók kényelmes fogású fogantyúkkal vannak felszerelve.
- Kényszerléghűtéses, önkiolvasztó rendszerrel, a kompresszor a kamra alatt helyezkedik el.
- 35 mm vastag poliuretán habszigeteléssel.
- Állítható polcokkal, legfeljebb GN 1/1 méretű edények tárolására alkalmas.
- Digitális kijelző és elektronikus termosztát.
- 4 darab állítható, műanyag talppal.
- Önkiolvasztó rendszer párátlanító funkcióval.
- Klímaosztály: SN-T.
- Hűtőközeg: R600a.

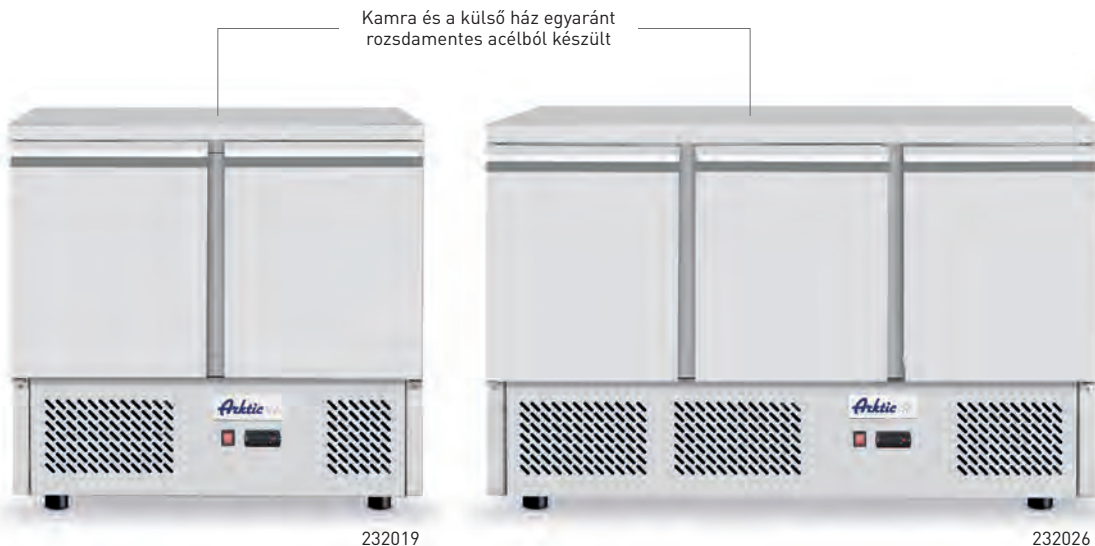

típus	hűtőszekrény kétajtós	háromajtós hűtött munkaasztal
kód	232019	232026
kapacitás	300 l	380 l
méretek	900x700x(H)880 mm	1365x700x(H)880 mm
belső méretek	830x595x(H)500 mm	1295x595x(H)500 mm
sor	-2/8°C	-2/8°C
hűtőközeg	R600a	R600a
energiaosztály	A	A
polccal	2 polccal (335x570 mm)	3 polccal (335x570 mm)
teljesítmény/feszültség	220 W/230 V	220 W/230 V
súly	70 kg	91 kg
HUF	438000	630000

A polcok állása beállítható



Kényelmes fogók



Elektronikus hőmérsékletszabályozó



## SALÁTAHŰTŐ PULTOK



- Belső és külső ház egyaránt kiváló minőségű rozsdamentes acélból készült.
- Az ajtók kényelmes fogású fogantyúkkal vannak felszerelve.
- Kényszerlégűtéses, önkioltvasztó rendszerrel, a kompresszor a kamra alatt helyezkedik el.
- 35 mm vastag poliuretán habszigeteléssel.
- Állítható polcokkal, legfeljebb GN 1/1 méretű edények tárolására

- alkalmas.
- Digitális kijelző és elektronikus termosztát.
- 4 darab állítható, műanyag, csúszásmentes talppal.
- Klímaosztály: SN-T.
- Hűtőközeg: R600a.
- Mindegyik modell GN edények nélkül kerül kiszállításra.



232781



232798



232880

Kamra és a külső ház egyaránt rozsdamentes acélból készült



típus	Kétajtós salátahűtő pult üveggel	Háromajtós salátahűtő pult üveggel	Kétajtós salátahűtő pult emelt GN bemutatórészsel
kód	232781	232798	232880
	Stílusos üvegfal, felületén 2x GN 1/1 és 3x GN 1/6 edény fér el (maximum magasság: 150 mm)	Stílusos üvegfal, felületén és 4x GN 1/1 edény fér el (maximum magasság: 150 mm)	Rozsdamentes acél felülettel, melyen 5x GN 1/6 edény fér el (maximum magasság: 150 mm). GN bemutatórész méretei: 900x265x195 mm.
kapacitás	300 l	380 l	300 l
méret	900x700x(H)1300 mm	1365x700x(H)1300 mm	900x700x(H)1055 mm
belső méretek	830x595x(H)500 mm	1295x595x(H)500 mm	830x595x(H)500 mm
sor	-2/8°C	-2/8°C	-2/8°C
hűtőközeg	R600a	R600a	R600a
polccal	2 polccal (335x570 mm)	3 polccal (335x570 mm)	2 polccal (335x570 mm)
teljesítmény/feszültség	310 W/230 V	310 W/230 V	270 W/230 V
súly	80 kg	110 kg	100 kg
HUF	<b>530000</b>	<b>758000</b>	<b>470000</b>

A polcok állása beállítható

Kényelmes fogók





232897



232804



232811



Háromajtós salátahűtő pult  
emelt GN bemutatórésszel

232897

Rozsdamentes acél felülettel,  
melyen 8x GN 1/6 edény fér el  
(maximum magasság: 150 mm).  
GN bemutatórész méretei: 1365x265x(H)195 mm.

380 l

1365x700x(H)1055 mm

1295x595x(H)500 mm

-2/8°C

R600a

3 polccal (335x570 mm)

310 W/230 V

105 kg

**718000**

Kétajtós salátahűtő pult

232804

Rozsdamentes acél felülettel,  
melyen 2x GN 1/1 és 3x GN 1/6 edény fér el  
(maximum magasság: 150 mm).  
Műanyag munkafelület: 900x135x20 mm.

300 l

900x700x(H)888 mm

830x595x(H)500 mm

-2/8°C

R600a

2 polccal (335x570 mm)

310 W/230 V

68 kg

**438000**

Háromajtós salátahűtő pult

232811

Rozsdamentes acél felülettel,  
melyen 4x GN 1/1 edény fér el  
(maximum magasság: 150 mm).  
Műanyag munkafelület: 1365x135x20 mm.

380 l

1365x700x(H)888 mm

1295x595x(H)500 mm

-2/8°C

R600a

3 polccal (335x570 mm)

310 W/230 V

87 kg

**630000**

Elektronikus  
hőmérsékletszabályozó



## PIZZA MUNKAASZTAL



- Belső és külső ház egyaránt kiváló minőségű rozsdamentes acélból készült, gránit munkafelülettel ellátva.
- Az ajtók kényelmes fogású fogantyúkkal vannak felszerelve.
- Kényszerleghűtéses, önkiolvasztó rendszerrel, a kompresszor a kamra alatt helyezkedik el.
- Állítható polcokkal, legfeljebb GN 1/1 méretű edények tárolására alkalmas.
- Digitális kijelző és elektronikus termosztát.
- 4 darab állítható, műanyag, csúszásmentes talppal.
- Klímaosztály: SN-T.
- Hűtőközeg: R600a.
- Mindegyik modell GN edények nélkül kerül kiszállításra.



Kamra és a külső ház egyaránt rozsdamentes acélból készült



232859



232873

típus	Kétajtós pizza munkaasztal 300L	Háromajtós pizza munkaasztal 380L
kód	232859	232873
	Rozsdamentes acél borítás a GN terület körül, melyen 5x GN 1/6 edény fér el (maximum magasság: 150 mm)	Üveg borítás a GN terület körül, melyen 8x GN 1/6 edény fér el (maximum magasság: 150 mm)
kapacitás	300 l	380 l
méretek	900x700x(H)1100 mm	1365x700x(H)1120 mm
belső méretek	830x595x(H)500 mm	1295x595x(H)500 mm
sor	-2/8°C	-2/8°C
hűtőközeg	R600a	R600a
polccal	2 polccal (335x570 mm)	3 polccal (335x570 mm)
teljesítmény/feszültség	310 W/230 V	220 W/230 V
súly	94 kg	180 kg
HUF	<b>490000</b>	<b>718000</b>

## PIZZA MUNKAASZTAL

- Belső és külső ház egyaránt kiváló minőségű rozsdamentes acélból készült, gránit munkafelülettel ellátva.
- Az ajtók kényelmes fogású fogantyúkkal vannak felszerelve.
- Kényyszerleghűtőes, önkiolvasztó rendszerrel, a kompresszor a kamra alatt helyezkedik el.
- Állítható polcokkal, legfeljebb GN 1/1 méretű edények tárolására alkalmas.
- Digitális kijelző és elektronikus termosztát.
- 4 darab állítható, műanyag, csúszásmentes talppal.
- Klímaosztály: SN-T.
- Hűtőközeg: R600a.
- Mindegyik modell GN edények nélkül kerül kiszállításra.

**Arktic**  
REFRIGERATION SINCE 1952

**S.S.**  
stainless steel

cooling

Cooling top units  
on page XX



232996

## KÉTAJTÓS PIZZA MUNKAASZTAL 7 FIÓKKAL 280L

- 7 - nem hűtött - fiókkal felszerelve (400x620x65 mm).
- Belső méretek: 1480x670x570 mm.
- 60 mm vastag poliuretán habszigeteléssel.
- Energiaosztály: A (A+++ - G).
- Súly: 367 kg.

**A**  
A  
G

kód	sor	V	W	mm	HUF
232842	-2/8°C	230	250	2010x800x(H)1000	1198000



232842



## HÁROMAJTÓS PIZZA MUNKAASZTAL HŰTŐVITRINNEL 380+40L

- Külön hűtővitrinrel, melyben 6x GN 1/4 edény fér el (maximum magasság: 150 mm).
- Hűtővitrin statikus hűtéssel hűt.
- Hűtővitrin méretei: 1405x335x255 mm.
- Belső méretek: 1295x595x500 mm.
- 35 mm vastag poliuretán habszigeteléssel.
- 3 polccal (335x570 mm).
- Maximális terhelhetőség polconként 15 kg.
- Súly: 190+41 kg.

**A**  
A  
G

kód	sor	V	W	mm	HUF
232033	-2/8°C	230	400	1365x700x(H)1030	900000



232033

## PULTRA HELYZHETŐ FELTÉHÚTÓ

- Belső és külső ház egyaránt kiváló minőségű rozsdamentes acélból készült.
- Statikus léghűtés, önkiolvasztó rendszer, a kompresszor a kamra mellett helyezkedik el.
- 40 mm vastag poliuretán habszigeteléssel.
- Digitális kijelző és elektronikus termosztát.
- 4 darab állítható, műanyag, csúszásmentes talppal.
- Hőmérséklet tartomány: -2/8°C.
- Klímaosztály: SN.
- Hűtőközeg: R600a.
- Mindegyik modell GN edények nélkül kerül kiszállításra.



232965

4x GN 1/3



232903

5x GN 1/4



232972

6x GN 1/3



232910

7x GN 1/4



232989

7x GN 1/3



232927

8x GN 1/4



232996

9x GN 1/3

### PULTRA HELYZHETŐ FELTÉHÚTÓ GN 1/4 ARKTIC

- Keményített üveggel.
- Maximum 150 mm-es GN 1/4 edényekkel használható.

kód	-	V	W	mm	HUF
232903	5x GN 1/4	230	180	1205x335x(H)430	210000
232910	7x GN 1/4	230	180	1505x335x(H)430	250000
232927	8x GN 1/4	230	180	1805x335x(H)430	279400

### PULTRA HELYZHETŐ FELTÉHÚTÓ GN 1/3 ARKTIC

- Keményített üveggel.
- Maximum 150 mm-es GN 1/3 edényekkel használható.

kód	-	V	W	mm	HUF
232965	4x GN 1/3	230	180	1205x395x(H)430	227800
232972	6x GN 1/3	230	180	1405x395x(H)430	250000
232989	7x GN 1/3	230	180	1605x395x(H)430	275800
232996	9x GN 1/3	230	180	2005x395x(H)430	318000

### PULTRA HELYZHETŐ FELTÉHÚTÓ GN 1/3 ARKTIC

- Rozsdamentes acél fedéllel.
- Maximum 150 mm-es GN 1/3 edényekkel használható.

kód	-	V	W	mm	HUF
233948	4x GN 1/3	230	180	1205x395x(H)290	239400
233955	6x GN 1/3	230	180	1405x395x(H)290	271800
233979	7x GN 1/3	230	180	1605x395x(H)290	303800
233986	8x GN 1/3	230	180	1805x395x(H)290	311800
233993	9x GN 1/3	230	180	2005x395x(H)290	357000



233948



## SOKKOLÓ HŰTŐK

- A készételek gyors hűtésére vagy lefagyasztására alkalmas.
- 70°C-ról 3°C-ra hűt (90 perc alatt), 70°C-ról -18°C-ra 240 perc alatt, illetve az idő előre is beállítható (a célhőmérséklet megadása nélkül).
- A külső ház és a belső kamra egyaránt kiváló minőségű rozsdamentes acélból készült.
- A belső kamrának lekerekített sarkai könnyebb tisztítást tesznek lehetővé.
- Kényszerleghűtéses, önkilvasztó rendszerrel, a kompresszor

### Gyorshűtés +90°C és +3°C között

Ez a folyamat elősegíti az élelmiszer hőmérsékletének biztonságos +3°C-ra történő csökkentését megfelelő időn belül, összhangban a HACCP szabványokkal.

A megfelelő hűtési sebesség segít csökkenteni a baktériumok növekedését +65°C és +10°C között.

A gyorshűtés segít megőrizni az élelmiszer minőségét, színét és illatát, és meghosszabbítja a tárolási időtartamot.

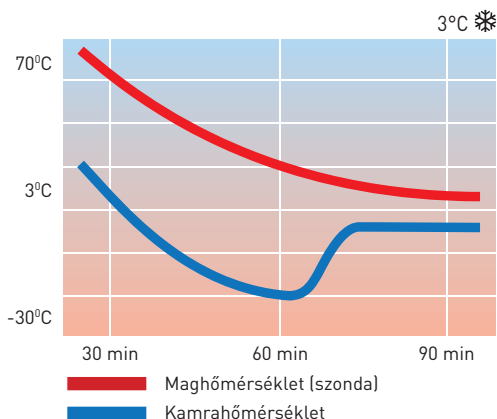

- a kamra alatt helyezkedik el.
- 60 mm vastag poliuretán habszigeteléssel.
- Eltávolítható fedél.
- Magától csukódó ajtó mágneses tömítéssel.
- Digitális hőmérsékletszabályozó és kijelző.
- Szondával.
- 4 darab állítható, rozsdamentes acéltalppal.
- Klímaosztály: SN-T.
- Hűtőközeg: R455.

### Gyorsfagyasztás +90°C és -18°C között

A nagyteljesítményű hűtési rendszer és -40°C-os levegő fúvása a kamrába az élelmiszer belső hőmérsékletét gyorsan -18°C-ra csökkenti.

Megakadályozza a nagy jégkristályok kialakulását, amelyek károsítják az élelmiszer belső szerkezetét.

A gyorsfagyasztás nagyszámú kis kristályt eredményez, amely megőrzi az élelmiszer eredeti tulajdonságait: ízét, színét, textúráját és tápanyagait, és meghosszabbítja a tárolási időtartamot.

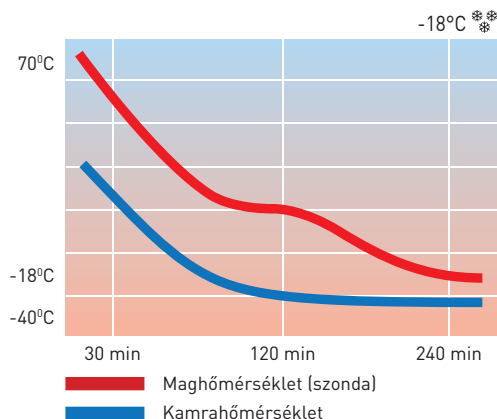

Kamra és a külső ház egyaránt rozsdamentes acélból készült



232163



232170



232187

kód	kamra kapacitása	tálcátartó távolság (mm)	teljesítmény hűve +3°C (kg/cycle)	teljesítmény fagyasztással -18°C (kg/cycle)	V	W	kamra belső méretei (mm)	mm	kg	HUF
232163	3x GN 1/1 vagy 3x 600x400	70	14	11	230	1150	610x410x(H)280	750x740x(H)750	50	1278000
232170	5x GN 1/1 vagy 5x 600x400	70	20	15	230	1420	610x410x(H)410	750x740x(H)880	71	1438000
232194	7x GN 1/1 vagy 7x 600x400	105	25	20	230	1490	610x410x(H)760	750x740x(H)1290	90	2318000
232187	10x GN 1/1 vagy 10x 600x400	70	25	20	230	1490	610x410x(H)760	750x740x(H)1290	90	2394000



233689

**E** A ↑ G



**S.S.**  
stainless steel

### PULTRA HELYEZHETŐ MÉLYHÚTÓ VITRIN 77L

- Kiváló minőségű rozsdamentes acél ház, háromszoros üvegezésű, könnyen nyitható fedél.
- Kényszerlégűtéses, önkiolvasztó rendszerrel, a kompresszor a kamra mellett helyezkedik el.
- 8x GN 1/6 GN konténerekhez vagy 4x GN 1/3 konténerekhez illeszkedik, illeszkedjen 150 mm magas tartályokhoz; A GN nem tartalmazza.
- 4 darab állítható, rozsdamentes acéltalppal.
- Digitális hőmérsékletszabályozó és kijelző.
- Hűtőközeg: R290.
- Klímaosztály: 4
- Energiaosztály: E (A-G).

kód	sor	V	W	mm	HUF
233689	-24/-20°C	230	220	805x666x(H)305	420000



233672

**C** A ↑ G



Nézd meg a videót

**S.S.**  
stainless steel

### PULTRA HELYEZHETŐ SALÁTA VITRIN 67L, ARKTIC

- Kiváló minőségű rozsdamentes acél ház, háromszoros üvegezésű, könnyen nyitható fedél.
- Kényszerlégűtéses, önkiolvasztó rendszerrel, a kompresszor a kamra mellett helyezkedik el.
- 8x GN 1/6 GN konténerekhez vagy 4x GN 1/3 konténerekhez illeszkedik, illeszkedjen 150 mm magas tartályokhoz; A GN nem tartalmazza.
- 4 darab állítható, rozsdamentes acéltalppal.
- Digitális hőmérsékletszabályozó és kijelző.
- Hűtőközeg: R600a.
- Klímaosztály: 4
- Energiaosztály: C (A-G).

kód	sor	V	W	mm	HUF
233672	0/3°C	230	105	767x612x(H)328	319400





233757



### SUSHI VITRIN 5X GN 1/3 ARKTIC

- Fehér bevonatú rozsdamentes acél ház, hajlított, dupla üvegezésű fedéllel.
- Hozzáférhető hátulról a két üveg tolóajtón, vagy a hajlított üvegfedélen keresztül.
- Kényszerlégűtéses, önkiolvasztó rendszerrel, a kompresszor a kamra mellett helyezkedik el.
- 5 darab GN 1/3 tálca fér bele.
- Mennyezetre szerelt LED világítással és párologtatóval.
- Digitális hőmérséklet szabályozó és kijelző.
- Hűtőközeg: R600a.
- Klímaosztály: 3



kód	sor	V	W	mm	HUF
233757	3/7°C	230	160	1307x450x(H)330	319400

### TORTARTÓ



Counter top model



233702



233719



### PULTRA HELYEZHETŐ BEMUTATÓ VITRIN

- Rozsdamentes acél ház, hajlított, dupla elűső fedél és üveg oldalpanelek.
- Hozzáférhető hátulról, két üveg tolóajtón keresztül.
- Kényszerlégűtéses, önkiolvasztó rendszerrel, a kompresszor a kamra alatt helyezkedik el.
- 2 darab krómozott polccal.
- LED világítás mennyezeten.
- Digitális hőmérséklet szabályozó és kijelző.
- Hőmérséklet tartomány: 2°/6°C.
- Klímaosztály: 4
- Hűtőközeg: R600a.
- Energiaosztály: B (A-G).



Nézd meg a videót



Kényszerlégűtés

Digitális kijelző

kód	liter	V	W	mm	HUF
233702	120	230	160	686x568x(H)686	350000
233719	160	230	160	850x568x(H)686	391800

## BEMUTATÓ VITRINEK

- Rozsdamentes acél bevonatú ház, dupla üvegezéssel.
- Magától záródó ajtó.
- Kényszerlégűtéses, önkioltvasztó rendszerrel, a kompresszor a kamra alatt helyezkedik el.
- A párasodás megelőzése érdekében a szellőzőből folyamatosan levegő áramlik az üvegre.



Nézd meg a videót

- Tartós PVC bevonatú polcok, állítható magassággal.
- LED világítással a mennyezeten.
- Digitális hőmérsékletszabályozó és kijelző.
- Klímasztály: 4



233610



233627



233634



### BEMUTATÓ VITRIN 58L, ARKTIC

- 2 polccal.

kód	-	V	W	mm	HUF
233610	<input type="checkbox"/> fehér	230	170	452x406x(H)816	215000
233627	<input checked="" type="checkbox"/> fekete	230	170	452x406x(H)816	215000

### BEMUTATÓ VITRIN 68L, ARKTIC

- 3 polccal.

kód	-	V	W	mm	HUF
233634	<input type="checkbox"/> fehér	230	170	452x406x(H)891	227000
233238	<input checked="" type="checkbox"/> fekete	230	170	452x406x(H)891	227000

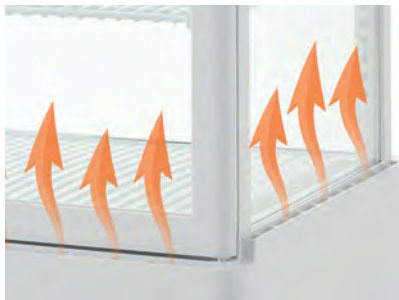

A párasodás megelőzése érdekében a szellőzőből folyamatosan levegő áramlik az üvegre



Dupla üvegezésű és könnyen nyíló ajtó



Digitális kijelző



Állítható talpak



Belső világítás a mennyezeten



LED világítás





233641



233658



233665



### BEMUTATÓ VITRIN 78L

- 3 polccal.

kód	-	V	W	mm	HUF
233641	<input type="checkbox"/> fehér	230	170	452x406x(H)966	237000
233658	<input checked="" type="checkbox"/> fekete	230	170	452x406x(H)966	237000

### BEMUTATÓ VITRIN 98L, ARKTIC

- 4 polccal.

kód	-	V	W	mm	HUF
233665	<input type="checkbox"/> fehér	230	210	452x406x(H)1116	258000
233269	<input checked="" type="checkbox"/> fekete	230	210	452x406x(H)1116	258000

### BEMUTATÓ VITRIN 270L

- 5 polccal és kerekkel, melyek közül 2 fékkel van ellátva.
- Energiaosztály: C (A-G).
- Hőmérséklet tartomány: 2/8°C.
- Hűtőközeg: R290.

kód	-	V	W	mm	HUF
233696	<input type="checkbox"/> fehér	230	290	556x526x(H)1913	530000
233290	<input checked="" type="checkbox"/> fekete	230	290	556x526x(H)1913	558000



4 kerék, ebből 2 fékezhető  
(233696, 233290)



Dupla üvegezésű és  
könnyen nyíló domború ajtó



233696





233825



233832



233276

**SÜTEMÉNYES VITRIN 100L, ARKTIC**

- Rozsdamentes acél ház, dupla üvegezés Magától záródó ajtó.
- Kényszerlégűtéses, önkiolvasztó rendszerrel, a kompresszor a kamra alatt helyezkedik el.
- 3 darab állítható üvegpolccal.
- LED világítás mindkét oldalon.
- Digitális hőmérsékletszabályozó és kijelző, ki- és bekapcsoló gombbal.
- Hőmérséklet tartomány: 2°/6°C.
- Klímaosztály: 6
- Hűtőközeg: R600a.
- Energiaosztály: C [A-G].

**SÜTEMÉNYES VITRIN 360L, ARKTIC**

- Rozsdamentes acél ház, dupla üvegezés Magától záródó ajtó.
- Kényszerlégűtéses, önkiolvasztó rendszerrel, a kompresszor a kamra alatt helyezkedik el.
- 4 darab állítható üvegpolccal.
- LED világítás mindkét oldalon.
- 5 kerékkel, melyek közül 2 fékkel van ellátva.
- Digitális hőmérsékletszabályozó és kijelző, ki- és bekapcsoló gombbal.
- Hőmérséklet tartomány: 2°/6°C.
- Klímaosztály: 4
- Hűtőközeg: R290.
- Energiaosztály: C [A-G].

**BEMUTATÓ VITRINEK**

- Rozsdamentes acél ház, tripla üvegezés Magától záródó ajtó.
- Kényszerlégűtéses, önkiolvasztó rendszerrel, a kompresszor a kamra alatt helyezkedik el.
- 3 darab állítható krómozott polccal.
- LED világítás a 4 oszlopban.
- 4 kerékkel, melyek közül 2 fékkel van ellátva.
- Digitális hőmérsékletszabályozó és kijelző, ki- és bekapcsológombbal.
- Hőmérséklet tartomány: 2°/6°C.
- Klímaosztály: 4
- Hűtőközeg: R290.
- Energiaosztály: C [A-G].

kód	liter	V	W	mm	HUF
233825	100	230	210	ø480x(H)1030	399400

kód	liter	V	W	mm	HUF
233832	360	230	460	ø680x(H)1750	1180000

kód	liter	V	W	mm	HUF
233276	400	230	495	650x650x(H)1908	1118000

**C**  
A  
G



233306

**C**  
A  
G



233337

### BEMUTATÓ VITRIN 3 DÖNTÖTT POLCCAL ARKTIC

- 3 darab állítható enyhén döntött üvegpolccal.
- Energiaosztály: C (A-G).

kód	liter	V	W	mm	HUF
233306	300	230	480	650x805x(H)1445	1038000
233443	500	230	490	900x805x(H)1445	1118000
233320	650	230	490	1200x805x(H)1445	1380000

### BEMUTATÓ VITRIN 2 POLCCAL

- 2 darab állítható üvegpolccal.
- Energiaosztály: C (A-G).

kód	liter	V	W	mm	HUF
233337	300	230	480	915x675x(H)1210	980000
233450	410	230	490	1215x675x(H)1210	1158000
233375	510	230	490	1515x675x(H)1210	1398000
233467	610	230	500	1815x675x(H)1210	1518000



LED világítás



Elektronikus hőmérsékletszabályozó



4 forgó kerék

## BÁRHÚTÓK

**Arktic** REFRIGERATION SINCE 1952

- Porral bevont ház, bordázott alumínium kamra, műanyag zárható ajtó(k) megerősített üvegezéssel.
- Kényszerlégűtéses, önkioltvasztó rendszerrel, a kompresszor a kamra alatt helyezkedik el.

- A kamra LED világítással van megvilágítva.
- Digitális kijelző és hőmérsékletszabályozás.
- 4 darab állítható csúszásmentes talppal.
- Hűtőközeg: R600a.

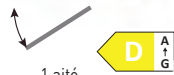

	1 ajtó	dupla ajtóval	dupla tolóajtó
kód	233900	235829	233917
kapacitás	93 L	180 L	197 L
méretek	500x500x(H)900 mm	900x500x(H)900 mm	900x500x(H)900 mm
polccal	2 krómozott polccal	4 krómozott polccal	4 krómozott polccal
sor	2/10°C	2/10°C	2/10°C
hűtőközeg	R600a	R600a	R600a
energiaosztály	D	D	E
teljesítmény/feszültség	130 W/230 V	160 W/230 V	220 W/230 V
HUF	230000	350000	350000

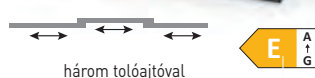

	három tolóajtóval	1 ajtó	dupla ajtóval
kód	235836	233924	233931
kapacitás	303 L	287 L	448 L
méretek	1335x500x(H)900 mm	600x515x(H)1820 mm	900x515x(H)1820 mm
polccal	6 krómozott polccal	5 krómozott polccal	10 krómozott polccal
sor	2/10°C	2/10°C	2/10°C
hűtőközeg	R600a	R600a	R600a
energiaosztály	E	E	E
teljesítmény/feszültség	215 W/230 V	240 W/230 V	300 W/230 V
HUF	490000	470000	660000





## BEMUTATÓ HŰTŐ, VILÁGÍTÓ REKLÁMFELIRAT ELHELYEZÉSI LEHETŐSÉGGEL

**Arktic** REFRIGERATION SINCE 1992

**Al** aluminium  
**PP** polypropylene  
**S.S.** stainless steel

- Rozsdamentes acélból, alumíniumból és polipropilénből.
- Az ajtó tripla üvegezésű, melyből egy réteg üveg edzett.
- Kényszerleghűtéses, önkiolvasztó rendszerrel, a kompresszor a kamra alatt helyezkedik el.

- LED világítással a kamrában és a reklámfelirat mögött.
- 4 kerékkel, melyek közül 2 fékkel van ellátva.
- Digitális hőmérsékletszabályozó és kijelző.
- Klímaosztály: N-ST.



**E** A ↑ G

233788



**F** A ↑ G

233795

	1 ajtó	dupla ajtóval
kód	233788	233795
kapacitás	313 L	618 L
méretek	620x669x(H)1965 mm	1120x595x(H)1965 mm
polccal	4 darab állítható PVC bevonatú polccal	8 darab állítható PVC bevonatú polccal
shelf méretek	498x442x(H)26 mm	442x498x(H)26 mm
sor	2/10°C	2/10°C
hűtőközeg	R600a	R290
energiaosztály	E	F
teljesítmény/fe- szűlttség	300 W/230 V	400 W/230 V
HUF	478000	758000

Világítódoboz LED-es világítással.



LED-es világítás a kamrában.



Darab állítható PVC bevonatú polccal

Felszerelt 4 görgővel, amelyekből 2 rendelkezik fékkel.





## BORHŰTŐ KÉT ZÓNÁVAL

- A két zóna lehetővé teszi, hogy két különböző hőmérsékletet állíthassunk be.
- Fekete ház, perem nélküli üvegajtó stílusos rozsdamentes acél fogantyúval.
- Kényszerlégűtéses, önkiolvasztó rendszerrel, a kompresszor a kamra mögött helyezkedik el.

**NEW**

**Arktic**  
REFRIGERATION SINCE 1992

**S.S.**  
stainless steel

- LED világítással a mennyezeten.
- Digitális hőmérsékletszabályozó és kijelző.
- Celsius vagy Fahrenheit is beállítható rajta.
- 4 Darab állítható csúszásmentes talppal.
- Klímaosztály: N-ST.
- Hűtőközeg: R600a.

## IDEÁLIS HŐMÉRSÉKLET KÜLÖNBÖZŐ BOROKHOZ

hőfok	a bor fajtája
18°C	Bordeaux, Cabernet Sauvignon, Shiraz
16°C	Rioja, Pinot Noir
15°C	Chianti, Zinfandel
14°C	Chinon, Porto, Madeira
10°C	Chardonnay, Sauternes
9°C	Sauvignon Blanc
6°C	Champagne Non Vintage, Prosecco, Cava, Asti



kód	237588	237557	237564	237595
kapacitás	133 L max 46 üveg bor	232 L max 72 üveg bor	387 L max 135 üveg bor	447 L max 160 üveg bor
méretek	595x588x(H)820 mm	595x605x(H)1225 mm	595x680x(H)1625 mm	595x685x(H)1795 mm
polccal	5 fapolccal	9 fapolccal	13 fapolccal	15 fapolccal
sor	5/22°C	5/22°C	5/22°C	5/22°C
hűtőközeg	R600a	R600a	R600a	R600a
energiaosztály	G	G	G	G
climatic class	N-ST	N-ST	N-ST	N-ST
teljesítmény/ feszültség	90 W/230 V	110 W/230 V	130 W/230 V	150 W/230 V
HUF	399400	478000	650000	718000



233412



## COUNTERTOP DISPLAY FREEZER 90L

- Belső ház ütésálló polisztirolból (HIPS) és Polipropilénből készült.
- Külső ház festett acélból készült.
- Zárható ajtó háromszoros üvegezéssel és fűtélemmel, amely megakadályozza a párásozást.
- Kényszerlégűtéses, a kompresszor a kamra alatt helyezkedik el.
- 3 darab állítható PVC bevonatú polccal.
- LED világítás a mennyezeten.
- Digitális hőmérsékletszabályozó és kijelző, önkiolvasztó gombbal.
- Klímaosztály: 4
- Hűtőközeg: R290.
- Energiaosztály: D (A-G).

kód	sor	V	W	mm	HUF
233412	-18/-14°C	230	230	620x575x(H)712	358000

Az árak ÁFA nélkül, nem kötelező érvényűek

**HENDI**

231

## VITRINTÁLCA ALUMÍNIUM



### VITRINTÁLCA EZÜST



kód	mm	HUF
808504	400x300x(H)20	5000
808511	600x400x(H)20	6600



### VITRINTÁLCA ARANY



kód	mm	HUF
808566	400x300x(H)20	8380
808573	600x400x(H)20	10600

## VITRINTÁLCA MELAMIN



568200

### HÚSOS TÁLCA – Fekete melamin.



kód	mm	HUF
568101	290x160x(H)35	3780
568200	350x250x(H)40	7500
568309	420x280x(H)60	10780



568507

### HÚSOS TÁLCA – Fekete melamin.



kód	mm	HUF
568408	290x160x(H)60	4780
568507	300x190x(H)80	7000



568804

### HÚSOS TÁLCA – Fekete melamin.



kód	mm	HUF
568804	280x210x(H)60	9800



569108

### VITRINTÁLCA – Fekete melamin.



kód	mm	HUF
569009	270x210x(H)17	4100
569016	300x150x(H)17	3500
569108	300x190x(H)17	3940
569207	350x240x(H)17	5860



## VITRINTÁLCA, ROZSDAMENTES ACÉL



407202

### VITRINTÁLCA - Lábakkal



kód	mm	HUF
407202	240x170	3580



407400

### VITRINTÁLCA - Magas hőmérsékletekhez nem alkalmas



kód	mm	HUF
407400	345x245	7580



408308

### VITRINTÁLCA



kód	mm	HUF
408308	310x230	4380



508206

### HÚSOS TÁLCA



kód	mm	HUF
508107	260x200x(H)48	6380
508206	310x240x(H)48	8780



429419

### SZENDVICS TARTÓ - 7 szendvicshez



kód	mm	HUF
429419	475x105x(H)60	6380



429457

### TACO ÁLLVÁNY



kód		mm	HUF
429440	2 rés	135x115x(H)50	2780
429457	4 rés	225x115x(H)50	4100



15x GN 1/1

15x 600x400



7x GN 1/1

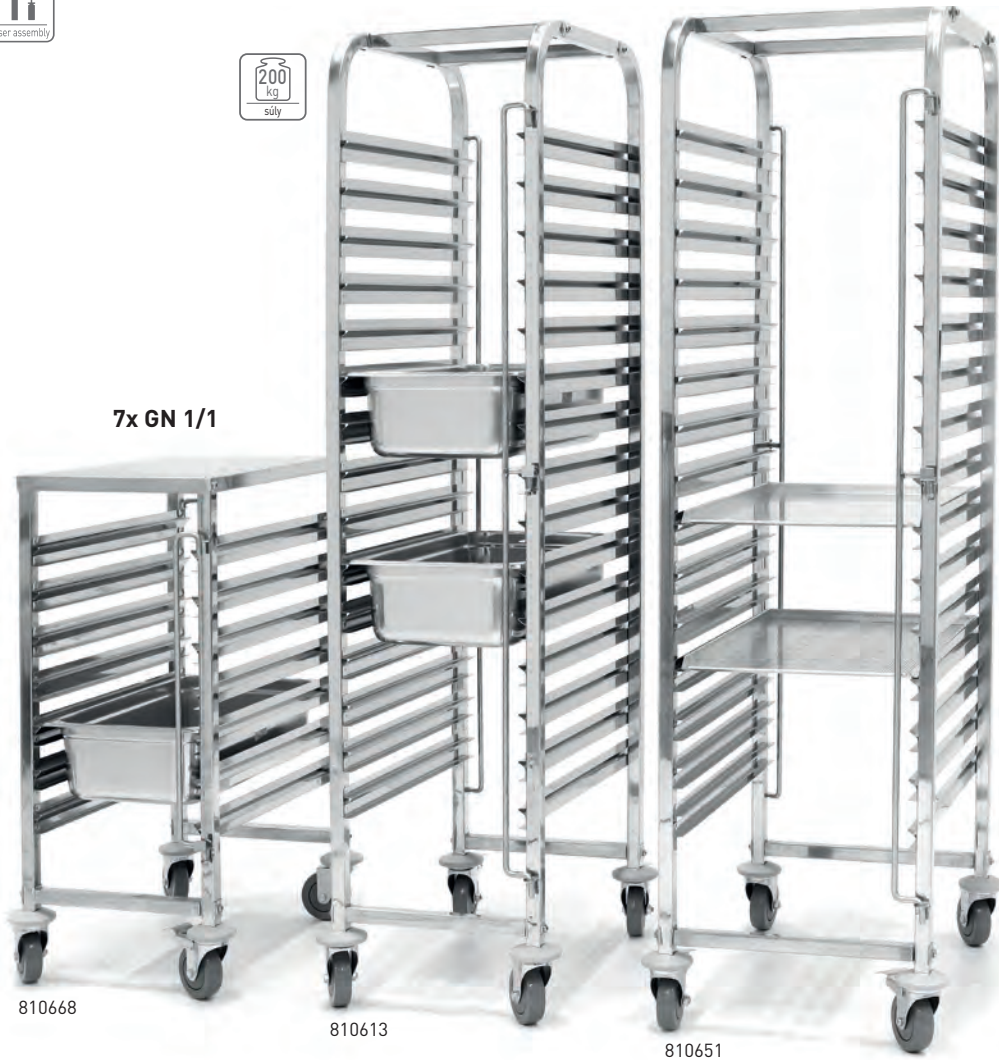

810668

810613

810651

### TÁLCASZÁLLÍTÓ KOCSI - 7 X GN 1/1

- GN 1/1 tálcához/edényekhez tervezték
- polcok közötti távolság: 80 mm.
- Munkafelülettel.
- Tálcazárak mindegyik oldalán.
- A 4 kerékből 2 fékkel felszerelt.
- GN 1/1 - 530x325.
- Lapra szerelve szállítják.

### TÁLCASZÁLLÍTÓ KOCSI - 15 X GN 1/1

- GN 1/1 15 polccal - polcok közötti távolság: 80 mm
- Tálcazárak mindegyik oldalán
- A 4 kerékből 2 fékkel felszerelt
- Lapra szerelve szállítják

### TÁLCASZÁLLÍTÓ KOCSI 15 X 600X400

- 600x400 mm 15 polc - polcok közötti távolság: 80 mm
- Tálcazárak mindegyik oldalán
- A 4 kerékből 2 fékkel felszerelt
- Lapra szerelve szállítják

kód	mm	HUF
810668	380x550x(H)925	67800

kód	mm	HUF
810613	615x450x(H)1695	91000

kód	mm	HUF
810651	690x515x(H)1695	105000

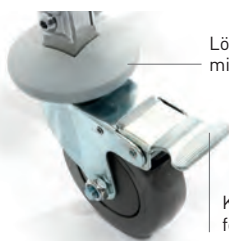

Lökhárítóvédelem minden görgőn

Két fékezhető forgókerék



Egyszerű zárrendszerrel felszerelt



30x GN 1/1



810576

**NEW**

### DUPLA KOCSI - 30 X GN 1/1

- GN 1/1, 30 réteggel - 80 mm-es távolságban.
- Mindkét oldalon tálcazárak.
- Négy keréssel van felszerelve, amelyek közül kettő fékezett.
- Flatpack szállítás.

kód	mm	HUF
810576	740x550x(H)1730	143800

15x GN 1/1



810606



A helytakarékos tárolás végett a kocsik egymásba tolhatók

### TÁLCASZÁLLÍTÓ KOCSI (ÖSSZECSUZHATÓ KIVITEL) - 15 X GN 1/1

- A helytakarékos tárolás végett a kocsik egymásba tolhatók.
- GN 1/1 15 polccal - polcok közötti távolság: 80 mm.
- Tálcazárak mindegyik oldalon.
- A 4 kerékből 2 fékkel felszerelt.
- Lapra szerelve szállítják.

kód	mm	HUF
810606	742x570x(H)1700	111800

12x GN 1/1



810569



**NEW**

### DUPLA MOBILKOCSIK - 12 X GN 1/1

- GN 1/1, 12 réteggel - 80 mm-es távolságra.
- Mindkét oldalon tálcazárak.
- Négy keréssel van felszerelve, amelyek közül kettő fékezett.
- A kocsik megengedett terhelése 200 kg egyenletes súlyeloszlás mellett.
- Flatpack szállítás.

kód	mm	HUF
810569	740x550x(H)1940	90000



810002

810101

**SZERVIZKOCSI**

- Rozsdamentes acélból.
- 2 polccal, alul hangszigetelt anyag.
- Polconkénti maximális terhelés: 50 kg.
- A 4 kerékből 2 fékkel felszerelt, ütközőkkel.
- Tálcák közötti távolság: 550 mm.
- Kocsilap: 830x510mm.
- Lapra szerelve szállítják.

kód	mm	HUF
810002	910x590x(H)950	51800

**SZERVIZKOCSI**

- Rozsdamentes acélból.
- 3 polccal, alul zajcsökkentő anyaggal.
- Polconkénti maximális terhelés: 50 kg.
- A 4 kerékből 2 fékkel felszerelt, ütközőkkel.
- Tálcák közötti távolság: 295 mm.
- Kocsilap: 830x510 mm.
- Lapra szerelve szállítják.

kód	mm	HUF
810101	910x590x(H)950	63800

**NEW**

811320

**MATTFEKETE KOCSI FELSZOLGÁLÁSA**

- Rozsdamentes acélból készült, matt fekete felülettel.
- 3 polc alatt zajcsökkentő anyaggal.
- Maximális töltet polconként 50 kg.
- 4 görgőt tartalmaz, amelyek közül 2 fékkel rendelkezik, sarokvédelemmel.
- A polcok közötti távolság 295 mm.
- Munkafelület 830x510 mm.
- Lapos csomag szállítása.

kód	mm	HUF
811320	910x590x(H)950	79400



810224

**SZERVIZKOCSI NAGY TEHERBÍRÁSÚ**

- Rozsdamentes acélból, extra erős hegesztéssel.
- 3 darab polccal.
- Polconkénti maximális terhelés: 80 kg.
- 4 keréssel, melyek közül 2 fékkel van ellátva.

kód	mm	HUF
810224	800x500x(H)850	175000





810118



810125

#### 4 POLCOS KISZOLGÁLÓ KOCSI

- Rozsdamentes acélból készült.
- 4 polccal.
- 4db görgőt tartalmaz, ebből 2 fékezett, sarokkal szerelve védelem.
- Flatpack szállítás.

kód	mm	HUF
810118	910x590x(H)1260	79000

#### SZERVIZKOCSI 5 SZINTES

- Rozsdamentes acélból.
- 5 darab polccal.
- A 4 kerékből 2 fékkel felszerelt, ütközőkkel.
- Lapra szerelve szállítják.

kód	mm	HUF
810125	910x590x(H)1560	103800



#### SZERVIZKOCSI POLIPROPILÉN

- Polipropilénből készült.
- 3 darab polccal.
- Polcként maximális terhelés: 50 kg.
- A 4 kerékből 2 fékkel felszerelt, ütközőkkel.
- Tálcak közötti távolság: 340 mm.
- Kocsilap: 615x400 mm.

kód	mm	HUF
810200	800x410x(H)950	55800



810200

**TÁNYÉRSZÁLLÍTÓ KOCSI**

- A teríték biztonságos szállítását garantálja.
- Mobilis polietilén állványok a különböző tányérméretekhez.
- Extra masszív polietilén kialakítás védi meg a tányérokat a csorbulástól és a töréstől.
- Tányér oszlopok száma: 6.
- Tányérok száma oszloponként: 50.
- Kerekek egyenetlen talajon is jól funkcionálnak, telerakott állapotban sem hagy nyomot.
- Két 10 mm átmérőjű kerék fékkel felszerelt, nagy kerekek 20 mm átmérőjűek.
- Vinyl takaróval, hogy a szigorú higiéniai előírásoknak megfeleljen.
- Alkalmas 170-330 mm átmérőjű tányérok tárolására.



877906



minden kocsihoz vinyl takaró, a higiénikus tárolás érdekében



egy halomba akár 50 tányért is egymásra tehetünk



fékezhető első kerekek

Ø115

**Példák halmazokra**

4x Ø230-335 mm



6x Ø118-230 mm



4x Ø115 mm  
2x Ø140 mm  
2x Ø230 mm



5x Ø128 mm  
2x Ø231 mm



5x Ø102 mm  
2x Ø334 mm



871102

**EVŐESZKÖZ KOSÁR**

- 8 rekesz, fogókkal



kód	mm	HUF
871102	425x205x(H)150	5800



552001

**SZENNYES EDÉNY GYŰJTŐ LÁDA**

- Szürke, fogókkal



kód	mm	HUF
552001	555x410x(H)130	3980



871300

**EVŐESZKÖZ KOSÁR**

kód	mm	HUF
871300	110x110x(H)140	940



871324

**EVŐESZKÖZ KOSÁR**

kód	mm	HUF
871324	125x84x(H)135	1400



### SZIGETELT JÉGLÁDA - 110 L

- Jégkocka vagy jégdara szállítására ideális.
- Masszív polietilén ház, rázkódás és ütésálló.
- Vastag habszigetelés tartja a jég számára ideális hőmérsékletet ameddig csak lehetséges.
- Belső falai karc és szennyeződés állók.
- Toló tétőszerkezet, mely lehetővé teszi a jég egyszerű kikanalazását.
- ergonomikus fogó a ház része.
- Két hatalmas kerék egyetlen talajon is jól funkcionál, a két kisebb kerék fékkel van ellátva.
- Az olvadó jég külön kamrába távozik, melyen csapkimenet található.
- Használatra készen szállítják, összeszerelést nem igényel.
- 4 kerék, ebből 2 kerékkal ellátva (nagy 20 mm átmérőjű, kicsi 10 mm átmérőjű).
- Csapot, jéglapátot és csepegtető tálcat tartalmaz.

kód	liter	mm	HUF
877883	110	585x800x(H)745	315000



877883



csepegtető tálca



2 fékezőhető forgókerék



csap



kanál



### TÁROLÓ KOCSI

- Bármely konyhában, raktárban használható száraz élelmiszerek pl. liszt, cukor, só, gabona, rizs egyszerű tárolására, szállítására és gyors kimérésére.
- Egy darabból áll, szilárd és stabil polietilénből kialakítás.
- Kerekített sarkok és sima belső falak miatt könnyen tisztítható.
- Az adagoló lapátot a tartály belsejében a felső részen tárolható a behelyezett tartóknak köszönhetően.
- Átlátszó polikarbonát fedővel, így a termékek típusa és mennyisége könnyedén beazonosítható.
- 4 darab széles, 75 mm átmérőjű gumikerék, hogy könnyebb legyen a szállítás a 2 kisebb keréken fék van felszerelve.
- 71 cm-es ergonomikus magasság, ideálisan befér munkaasztal alá.

kód	liter	mm	HUF
877913	81	333x743x(H)711	85000
877920	98	394x755x(H)735	99800



877920



kanál



átlátszó fedő



négy forgókerék



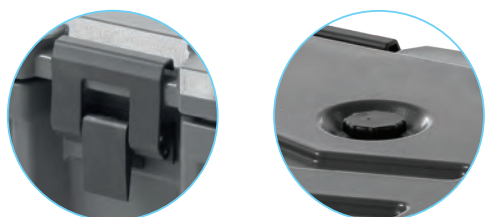

patentzár

szellőző rés



egymásra rakható

Példák halmazokra



1x GN 1/1



2x GN 1/2



2x GN 1/4  
1x GN 1/2



1x GN 2/3  
1x GN 1/3



3x GN 1/3



4x GN 1/4



2x GN 1/6  
2x GN 1/3

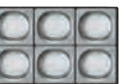

6x GN 1/6

AMER★BOX



THERMOLÁDA GN 1/1, FELÜLRŐL TÖLTHETŐ

- HDPE polietilénből készült.
- Dupla falak között kiváló minőségű poliuretán habszigetelés biztosítja az élelmiszer hőmérsékletének hosszútávú megtartását.
- A tetőt 4 erősített nylon csat zárja szorosan.

kód	mm belső méret	mm	HUF
877852	530x325x(H)200	630x460x(H)305	90000

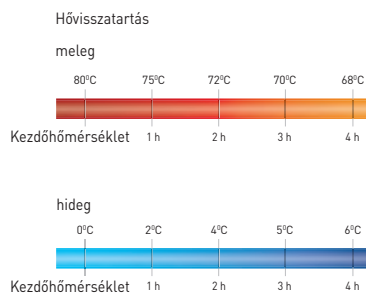

ÉTEL - ITAL SZÁLLÍTÁS



HŐSZIGETELT CSAPPAL FELSZERELT ITALADAGOLÓ

- Ideális meleg és hideg italok tárolására, szállítására és felszolgálására.
- Masszív LDPE polietilén ház.
- Kiváló poliuretán habszigeteléssel.
- 4 erős csat, 25 mm széles, mindkét oldalon könnyedén és gyorsan nyitható és zárható.
- Szállításához kényelmes markolattal ellátva.

- Csap és padló közötti távolság: 95 mm.
- Rejtett csap a szállítás közbeni sérülések elkerülése végett.
- Matricákkal, az italok gyorsabb beazonosítása érdekében.
- Szelep segíti a fedél könnyebb felnyitását.
- Rázkódás és ütésálló.
- A csap lekerekített üreges vajatban helyezkedik el.



877869

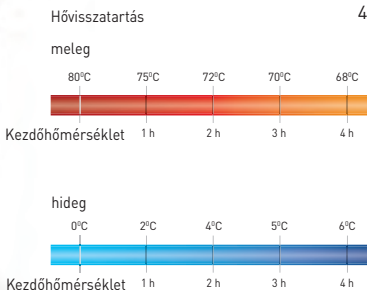

4 erős csat



877876

kód	liter	mm	HUF
877869	9,4	230x420x(H)470	63800
877876	18	230x420x(H)620	79400

877814

**AMER★BOX**

877821

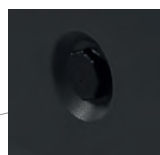
2 fékezhető  
forgókerék

szellőző rész

Hőviszattartás

meleg

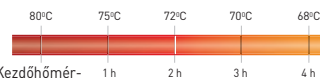

Kezdőhőmérséklet



ajtó tömítéssel.

hideg

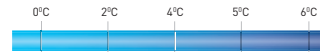

Kezdőhőmérséklet

Példák halmazokra

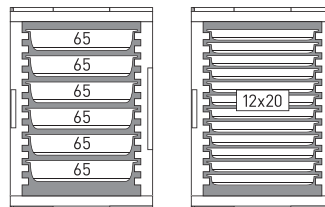
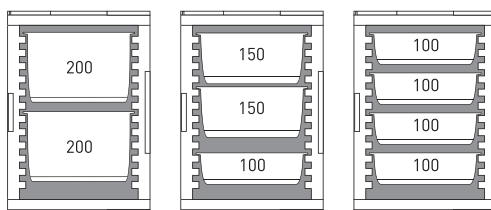
**THERMOLÁDA 2X GN 1/1 200**

- Duplafalú szigetelt polietilén LDPE - ütésálló kemény polietilén.
- Melegen és hidegen tart.
- 2 stabil szállítófogantyúval.
- Préseléssel formázott vezető sínek a kamrában.
- Belső méretek: 335x533x590 mm.
- Az alábbi 1/1 GN tálcákkal használható:
  - GN tálca 10 mm mély: 12 darab
  - GN tálca 65 mm mély: 6 darab
  - GN tálca 100 mm mély: 4 darab
  - GN tálca 150 mm mély: 3 darab.
  - GN tálca 200 mm mély: 2 darab.

kód	mm belső méret	mm	HUF
877814	335x533x(H)590	477x680x(H)620	139000

**KOCSI THERMOLÁDÁKHOZ**

kód	mm	HUF
877821	530x710x(H)230	55800



öv mellékelve

## ELÖLTÖLTŐS TERMOLÁDA



5x GN 1/1



707661

### THERMOLÁDA

- Ultrakönnyű, tartós, tökéletes záródással.
- Levehető ajtó - akkor is, ha a dobozok tele vannak 5 darab, egymástól 65 mm-re elhelyezkedő vajat, melyekbe belesúszthatók a GN edények, GN 1/1 edények tárolására használható.
- Rögzítőprofil biztosítja az edények stabil, csúszásmentes tárolását.
- Tökéletesen illeszkedik Euro raklapokra - 4 láda / réteg

kód	liter	mm belső méret	mm	HUF
707661	66	535x310x(H)400	600x400x(H)490	49500

Tökéletesen illeszkedik az euro raklapokra - négy doboz rétegenként.

### Példák halmazokra



707784



707845



### FŰTŐELEM

- 90°C-ra felmelegíthető.
- Használható: 707814, 707999, 707661.
- A felmelegítéséhez a fűtőelemet tegye egy rozsdamentes acél edénybe azután helyezze be egy konvekciós sütőbe, majd melegítse maximum 90°C-on, legfeljebb 40 percig.

kód	GN	mm	HUF
707784	GN 1/2	320x265x(H)30	9580
707845	GN 1/1	530x325x(H)30	17000

707760



707753



### FAGYASZTÓELEM

- Termoboxokban történő alkalmazáshoz az eutektikus lemeznek köszönhetően a hőmérsékletet -12 és -10°C között tartja 3-4 órán keresztül.
- Használat előtt: fagyasztva -18°C-on 24 órán keresztül, vagy egészen addig, amíg szilárd marad.
- Annak ellenőrzéséhez, hogy készen áll-e, rázza meg az elemet, és amikor úgy érzi és hallja, hogy semmi sem mozog benne, az kész.

kód	GN	mm	HUF
707753	GN 1/1	530x325x(H)30	11180
707760	GN 1/2	320x265x(H)30	6780





## THERMOLÁDA

- Ultrakönnyű, tartós, tökéletes záródással.
- GN 1/1 edények tárolására használható.
- 8 darab, egymástól 61 mm-re elhelyezkedő vájat, melyekbe becsúsztathatók a GN edények.
- Rögzítőprofil biztosítja az edények stabil, csúszásmentes tárolását.

kód	liter	mm belső méret	mm	HUF
707999	100	550x335x(H)545	635x465x(H)660	89580



707999



### Példák halmazokra



707777

707821



## JÉGAKKU

- Termoboxokban történő alkalmazáshoz az eutektikus lemeznek köszönhetően a hőmérsékletet 0-4°C között tartja 3-4 órán keresztül.
- Használat előtt: fagyasztva -18°C-on 24 órán keresztül, vagy egészen addig, amíg szilárd marad.
- Annak ellenőrzéséhez, hogy készen áll-e, rázza meg az elemet, és amikor úgy érzi és hallja, hogy semmi sem mozog benne, az kész.

kód	GN	mm	HUF
707777	GN 1/2	320x265x(H)30	6500
707821	GN 1/1	530x325x(H)30	9980



209509

## MELEGENTARTÓ LAP

- GN 1/1 - alumínium.
- Hőszigetelt talp.
- Automatikusan felmelegszik 95°C-ra.
- Használható a Kitchen Termécsalád Thermoládájával, GN 1/1-es és nagyobb méreteivel (707906, 707968, 707951, 707944)(707906, 707968, 707951, 707944) kombinálva.



kód	V	W	mm	HUF
209509	230	190	530x325x(H)30	67000

Ergonomikus fogantyúkkal a szállításhoz



707968



707814



707982

Rendkívül sima  
belső felület



Nagyon ellenálló és ruganyos keret



Ergonomikus fogantyúkkal a szállításhoz



Dedikált mélyedés a könnyű kinyitáshoz



707975

### THERMOLÁDA KITCHEN TERMÉKCSALÁD

- Hideg és meleg termékek szállításához tökéletesen alkalmazható.
- Kiváló hőszigetelő képességű, ellenálló.
- -20°C-tól +110°C-ig hőálló.
- Oldalán fülkivágással.

kód	liter	mm belső méret	mm	HUF
707975	21	350x350x(H)175	410x410x(H)240	14380
707906	40	538x338x(H)234	600x400x(H)285	13500
707968	46	538x338x(H)257	600x400x(H)320	16300
707951	53	625x425x(H)200	685x485x(H)260	21980
707944	80	625x425x(H)300	685x485x(H)360	27400

### HŰTŐADAPTER EPP GN 1/1

- Helyezze be az akkut és a hűtőelemet a Kitchen Termékcsalád GN 1/1.
- Thermoládájának tetejére, így meghosszabbíthatja a termékek hidegen tartásának időtartamát.
- Hűtőelemmel.
- 707906 és 707968 ládába helyezhető.

kód	mm	HUF
707814	600x400x(H)85	8500

### THERMOLÁDA PROFI TERMÉKCSALÁD

- Hideg és meleg termékek szállításához tökéletesen alkalmazható.
- Speciális hőszigetelt belső bélés erősíti a thermodoboz anyagát, megkönnyíti a tisztítását és lényegesen megnöveli az élettartamát.
- A thermoláda GN 1/1 méretig terjedő edények tárolására alkalmas.
- A nyújtott polipropilén láda kivételes szigetelő képességekkel bír, akár 50%-kal is jobban zár, mint más Hendi thermoládák.
- -20°C-tól 110°C-ig hőálló Praktikus beépített fogantyúk könnyítik a cipekedést.
- A thermoládák fedővel, és fedő nélkül is egymásra pakolhatók.

kód	liter	mm belső méret	mm	HUF
707982	39	538x338x(H)217	674x400x(H)287	28900







Ugyanazok az átmérok  
megkönnyítik az egymásra  
helyezést és a szállítást

6 retesz – ideális  
a folyékony ételek  
szállításához



710203



A rugalmas anyag megvédi  
a tartályt és a padlót a sérülésektől

Ergonomikus fogantyúk



Levegőszelep



Dupla fedél tömítéssel rögzítve  
és 6 reteszrel felszerelve



## HŐSZIGETELT ÉTELSZÁLLÍTÓ BADELLA

- A falak között speciális szigetelőanyag tartja melegen vagy hidegen az ételmiszert akár 6-8 órán keresztül.
- Dupla fedele tömítéssel és 6 darab patenzárral van biztosítva.
- Légszelep.
- Két oldalsó szállítófogantyúval.
- Rugalmas anyag védi a badellát és a padlót a sérüléstől.
- Egymásra rakható

kód	liter	mm	HUF
710104	10	ø330x(H)220	65000
710203	20	ø330x(H)360	90000
710302	35	ø330x(H)570	114000

A falak közötti tér különleges szigetelőanyaggal van feltöltve, amely akár 6-8 órán át tartja az étel meleg vagy hideg hőmérsékletét





812266



812273

### ALUMÍNIUM TÁROLÓ ÁLLVÁNY GN EDÉNYEKHEZ

- GN 1/1 edények közvetlenül behelyezhetők a tartóelemek közé.
- Galvanizált alumíniumkeret.
- Mosogatógépben mosható polipropilén polcokkal.
- Könnyedén bővíthető.
- Teherbírás: 150 kg a felszínen egyenletesen eloszlatva.

kód	-	mm	HUF
812266		1120x355x(H)1685	103800
812372	polcösszekötő elem	15x42x(H)42	1100

### ALUMÍNIUM TÁROLÓ ÁLLVÁNY

- Exolált alumíniumkeret.
- Mosogatógépben mosható polipropilén polcokkal.
- Könnyedén bővíthető.
- Teherbírás: 150 kg a felszínen egyenletesen eloszlatva.

kód	-	mm	HUF
812273		1280x405x(H)1685	119400
812280	polcösszekötő elem	15x42x(H)42	1100



812280



812280

Könnyedén  
bővíthető



A műanyag polcok  
mosogatógépben moshatók





**NEW**

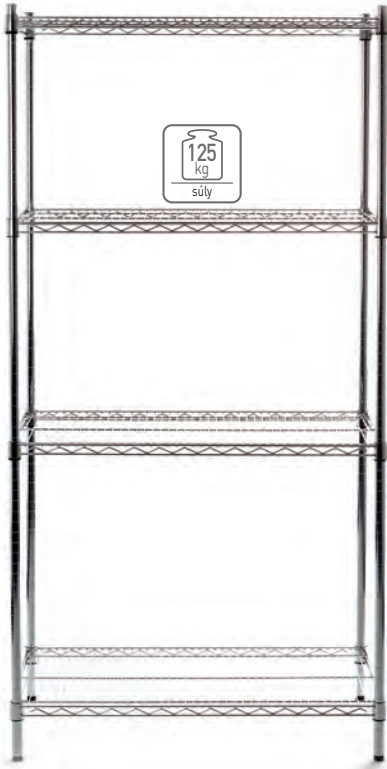

812259

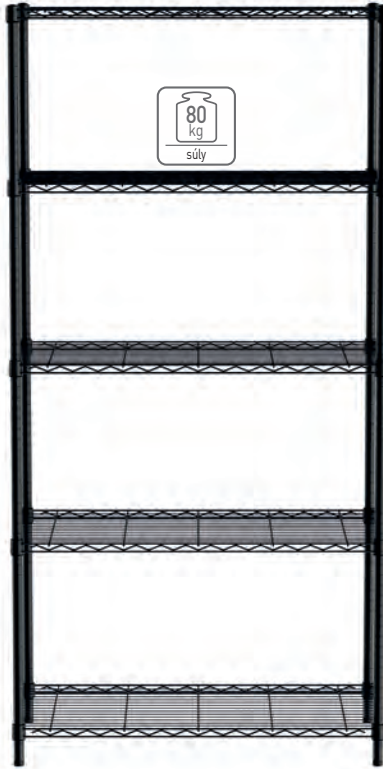

812990



812204

### IPARI TÁROLÓ ÁLLVÁNY

- 4 állítható polc.
- Polckénti maximális terhelés: 125 kg.
- Állítható talpakkal.
- Krómozott vas.

kód	mm	HUF
812259	910x455x(H)1830	53800

### TÁROLÓÁLLVÁNY - 5 DARAB POLCCAL

- Polckénti maximális terhelés: 80 kg
- Állítható lábakkal Krómozott vas

kód	szín	mm	HUF
812990	Fekete	910x455x(H)1830	47580
812204	Króm	910x455x(H)1830	50000



### ÁRUSZÁLLÍTÓ KOCSI

- Alacsony mérete ellenére 150 kg súlyt is elbír.
- Szállításkor kis helyet foglal, összecsukszható.
- 2 forgó keréssel.

kód	mm	HUF
810514	730x480x(H)825	51000



Szállításkor kis helyet foglal, összecsukszható



810514

Rozsdamentes acél bútor önálló összeszereléshez.

Gyors és egyszerű telepítés.

Kompakt csomagolás – alacsony szállítási költség.



BEÁLLÍTÁSI HEX KULCS GYORS  
ÖSSZESZERELÉSÉHEZ



A LÁBAK SZILÁRD RÖGZÍTÉSE  
KÉT CSAVAR HASZNÁLATÁVAL



STABIL ÉS SZINTŰ ELHELYEZÉS  
- ÁLLÍTHATÓ MAGASSÁG





#### 4 POLCOS TÁROLÓREKESZEK

- AISI 430 rozsdamentes acélból készült
- 30x30 mm-es profilú lábazat
- Acélprofilal erősített polcok
- Maximális terhelés polconként - 70 kg/m<sup>2</sup>
- Állítható lábak - 25 mm felfelé vagy 5 mm-rel lefelé

kód	mm	HUF
812501	600x400x(H)1800	119400
812518	800x400x(H)1800	141000
812525	1000x400x(H)1800	151800
812532	1000x500x(H)1800	165000
812549	1200x500x(H)1800	180000
812556	1000x600x(H)1800	180000
812563	1200x600x(H)1800	191800



812525



816486

#### FALI POLC, KÉT ACÉL KONZERVEREL

- AISI 430 rozsdamentes acélból készült.
- Hegesztett a nagy tartósság és stabilitás érdekében.
- Hozzávetőleges maximális terhelés polconként - 25 kg/m<sup>2</sup>.
- A 30 mm-es visszacsapódás megakadályozza az áru leesését.
- 2 acél konzollal szállítjuk a falra szereléshez.

kód	mm	HUF
816486	800x300x(H)250	37000
816493	1000x300x(H)250	41000
816509	1200x300x(H)250	43800
816516	1400x300x(H)250	47800



#### DUPLA ÁLLÍTHATÓ FALI POLC KÉT ACÉL KONZOLLAL

- AISI 430 rozsdamentes acélból készült.
- A holtjáték megakadályozza az áruk leesését.
- Kivehető polc sima felülettel az egyszerű tisztítás érdekében.
- Maximális töltet polconként (feltéve, hogy a töltet egyenletesen oszlik el): 25 kg.
- Rendkívüli tartósság és stabilitás érdekében hegesztett.
- 2 acél konzollal szállítjuk a falra szereléshez.



kód	mm	HUF
<b>MÉLYSÉG 300 MM</b>		
811771	800x300x(H)600	67000
811726	1000x300x(H)600	73000
811733	1200x300x(H)600	83180
811740	1400x300x(H)600	85000
<b>MÉLYSÉG 400 MM</b>		
816592	1000x400x(H)600	107000

## MUNKAASZTALOK ÖNÁLLÓ ÖSSZESZERELÉSE



- AISI 430 rozsdamentes acélból készült.
- Önösszeszereléshez.
- 40x40 mm-es profilú lábak.
- Az alulról feltöltött munkafelület vízálló laminált lappal rendelkezik, amely megerősíti a darabot, és hangszigetelő réteget képez.
- Állítható lábak - 25 mm-rel felfelé vagy 5 mm-rel lefelé.



811511



811467

### MUNKAASZTAL, NAGY TEHERBÍRÁSÚ

- 200 mm-es acél huzalpolc, nem állítható.
- Hozzávetőleges maximális töltet munkafelületenként és polcenként - 70 kg/m<sup>2</sup>.

kód	mm	HUF
<b>POLCCAL, MÉLYSÉG 600 MM</b>		
811511	1000x600x(H)850	119000
811528	1200x600x(H)850	127800
811535	1400x600x(H)850	137000
811542	1600x600x(H)850	149000
811559	1800x600x(H)850	165000

kód	mm	HUF
<b>POLCCAL, MÉLYSÉG 700 MM</b>		
810705	1000x700x(H)850	147800
810712	1200x700x(H)850	159400
810729	1400x700x(H)850	173000
810736	1600x700x(H)850	186000
810743	1800x700x(H)850	199400

### FALI MUNKAASZTAL ÁLLÓÁLLVÁNNYAL ÉS POLCCAL

- 200 mm-es acél huzalpolc, nem állítható.
- Hozzávetőleges maximális töltet munkafelületenként és polcenként - 70 kg/m<sup>2</sup>.

kód	mm	HUF
<b>MÉLYSÉG 600 MM</b>		
811450	800x600x(H)850	119400
811467	1000x600x(H)850	125000
811474	1200x600x(H)850	139800
811481	1400x600x(H)850	159400
811498	1600x600x(H)850	170000
811504	1800x600x(H)850	179800

kód	mm	HUF
<b>MÉLYSÉG 700 MM</b>		
812716	800x700x(H)850	147800
812723	1000x700x(H)850	159400
812730	1200x700x(H)850	170000
812747	1400x700x(H)850	180000
812754	1600x700x(H)850	190000
812761	1800x700x(H)850	199000



812440

### MUNKAASZTAL

- Munkalap rozsdamentes acélból, polc horganyzott acélból.
- Állítható magasságú lábak.
- Robusztus felépítés.
- Az asztallap terített teherbírása 150 kg, a polc terített teherbírása 120 kg.

kód	mm	HUF
812440	1000x600x(H)880	85000
812457	1200x600x(H)880	93000
812464	1400x600x(H)880	107000
812471	1600x600x(H)880	119400
812488	1800x600x(H)880	138000



## MOSOGATÓASZTALOK – CSAVAROS



- Egyetlen rozsdamentes acéllapról préselt mosogatótálak, amelyeket az élelmiszersavakkal és vegyszerekkel szembeni nagy ellenállás jellemez
- A mosogatótálak zökkenőmentesen hegeszthetők a munkafelületbe
- Falmosogató méretei: 400x400x(Ma)250 mm
- A drén kompatibilis a szabványos trapézokkal: Ø50 mm
- Vágónyílás Ø30 mm

- Munkalap 10 mm-es mélyedéssel, hogy megakadályozza a víz kifolyását
- Csavaros 40x40 mm profilú lábak
- 40 mm-es fröccsenés megakadályozza a falak festését
- A lábszárak 50 mm-rel elmozdulnak a falról, így könnyen felszerelhetők a falra.
- Állítható lábak – 25 mm-rel felfelé vagy 5 mm-rel lefelé



811870



811887

### EGY MOSOGATÓS ASZTAL POLCCAL - ÖNÁLLÓ ÖSSZESZERELÉSHEZ

- 200 mm-es acél huzalpolc, nem állítható.
- Hozzávetőleges maximális töltet munkafelületenként és polcenként – 70 kg/m<sup>2</sup>.

kód	mm	mosogató helye	HUF
<b>MÉLYSÉG 700 MM</b>			
812938	1000x700x(H)850	jobbra	219000
812945	1000x700x(H)850	bal oldalon	218600

### DUPLA MOSOGATÓS ASZTAL POLCCAL - ÖNBESZERELÉSHEZ

- 200 mm-es acél huzalpolc, nem állítható.
- Hozzávetőleges maximális töltet munkafelületenként és polcenként – 70 kg/m<sup>2</sup>.

kód	mm	mosogató helye	HUF
<b>MÉLYSÉG 600 MM</b>			
811887	1000x600x(H)850	középen	238000
<b>MÉLYSÉG 700 MM</b>			
812969	1000x700x(H)850	középen	270000

Munkalap 10 mm-es mélyedéssel, hogy megakadályozza a víz kifolyását



811818



### MOSOGATÓ

- Tartós rozsdamentes acélból (AISI 304) készült.
- Falra szerelhető.
- Belső méretek: 350x250x(H)100 mm.
- Ø35 mm-es nyílás a csaptelep számára, HENDI 970522 csaphoz használható.
- Ø52 mm-es leeresztő, kompatibilis a standard csapdákkal

kód	mm	HUF
811818	400x295x(H)145	63000

## BUDGET LINE ASZTAL – CSAVAROS

- Robosztus konstrukció teljes egészében AISI 430 rozsdamentes acélból.
- Alulról hosszanti profillal megerősített munkalap.
- Az asztal egyik oldalán 40 mm-es visszacsapódás védi a falakat foltoktól.
- Lábak 40x40 mm-es profilokból.
- Nem állítható polc, távolság a padlótól az alsó széléig polc: 160 mm.



- A csavaros szerkezet összecukását, tárolást tesz lehetővé és a berendezés szállítása.
- Az elem nagy igénybevételű munkákhoz használható, kisgépek pedig igen fel kell tenni a munkalapra.
- Hozzávetőleges maximális terhelés munkalaponként és polconként: 70 kg/m<sup>2</sup>.
- Állítható lábak: +25/-5 mm.
- Lapos csomagolású szállítás önszereléshez.

**NEW**



811511



811467

## BUDGET LINE MUNKAASZTAL POLCVAL – CSAVAROS, MÉLYSÉG: 600 MM

kód	mm	HUF
817094	600x600x(H)850	99800
817100	800x600x(H)850	109000
817162	1000x600x(H)850	119000
817179	1200x600x(H)850	127000

## BUDGET LINE FALI MUNKAASZTAL POLCVAL – CSAVAROS, MÉLYSÉG: 600 MM

kód	mm	HUF
817223	600x600x(H)850	105000
817261	800x600x(H)850	114000
817278	1000x600x(H)850	123000
817285	1200x600x(H)850	131400

## BUDGET LINE ASZTALOK – CSAVAROS

- Tartós konstrukció teljes egészében AISI 430 rozsdamentes acélból.
- Mosogató 400x400x(H)250 mm méretű.
- 2 mosogatótál, mindegyik egyetlen rozsdamentes acéllemezből préselve, zökkenőmentesen belehegesztve a munkalapba.
- Szabványos csapdákkal kompatibilis lefolyó: ø50 mm.
- Speciális nyílás ø30 mm-es csap beépítéséhez.
- Az asztal egyik oldalán 40 mm-es visszacsapódás véd a falak foltoktól.
- Nem állítható polc, távolság a padlótól a polc alsó széle: 160 mm.
- Lábak 40x40 mm-es profilokból.
- A csavaros szerkezet lehetővé teszi az összecukását, tárolását és szállítását a berendezés.
- Konyhában végzett munkához tervezett berendezés.
- Hozzávetőleges maximális terhelés munkalaponként: 70 kg/m<sup>2</sup>.
- Állítható lábak: +25/-5 mm.



817032



## BUDGET LINE ASZTAL 2 MOSOGATÓ TÁLTAL ÉS EGY POLC – CSAVAR

kód	mm	HUF
817032	1000x600x(H)850	223800





## FALI MUNKAASZTAL SZEKRENYEI - HEGESZTETT

430

stainless steel

- Az AISI 430 rozsdamentes acélból készült
- A nagy tartósság és stabilitás érdekében hegesztett, alulról vízálló laminált lemezzel töltött munkafelület, amely megerősíti és hangszigeteli a tárgyat
- A munkafelületenkénti maximális terhelés közelítése - 70 kg/m<sup>2</sup>
- 40 mm-es ellenpengés megakadályozza a falak festését
- A műanyagból készült ajtófogantyúk
- A falról 100 mm-rel elmozdított burkolat a könnyű falra szereléshez
- Főlap magassága: 160 mm-es lefelé vagy felfelé állítható, 25 mm-esre



811658

## EGY MOSOGATÓS ASZTAL SZEKRENYREL - HEGESZTETT

430

stainless steel

- Egyetlen rozsdamentes acéllapról sajtolt mosogatótálak, amelyeket az élelmiszersavakkal és vegyszerekkel szembeni nagy ellenállás jellemez.
- A mosogatótálakat zökkenőmentesen hegesztették a munkafelülethez.
- A mosogató méretei: 400x400x(Ma)250 mm.
- A szabványos csapdákkal kompatibilis lefolyó: Ø50 mm.
- Menetfúró nyílás Ø30 mm.
- A munkafelület 10 mm-es mélyedése megakadályozza a víz kifolyását.
- Hegesztve a kiemelkedő tartósság és stabilitás érdekében.
- Munkafelületenként legfeljebb 70 kg/m<sup>2</sup>, 40 mm-es holttermegelezés a falak festésétől.
- Műanyag ajtófogantyúk.
- A szekrényttest 100 mm-rel elmozdult a faltól, nincs hátsó fal a víz- és szennyvízcsatlakozáshoz való hozzáférés biztosításához.
- Lábmagasság: 160 mm, állítható lábak - 25 mm felfelé vagy 5 mm lefelé.



813690

## FALI MUNKAASZTAL SZEKRENY TOLÓAJTÓKKAL - HEGESZTETT

- Csúszóajtók függőleges fogantyúval, mind görgőscsapágyakon.

kód	mm	HUF
811641	800x600x(H)850	239400
811658	1000x600x(H)850	263800
811665	1200x600x(H)850	303800
811672	1400x600x(H)850	319400
811689	1600x600x(H)850	339800

## EGY MOSOGATÓS ASZTAL SZEKRENYREL - HEGESZTETT

- Csuklós ajtók, bal oldali zsanérok.
- Az ajtókat mágneses reteszek tartják zárva.

kód	mm	HUF
<b>1 MOSOGATÓTÁL, MÉLYSÉG 600 MM</b>		
813522	600x600x(H)850	257000
<b>2 MOSOGATÓTÁL, MÉLYSÉG 700 MM</b>		
813546	600x700x(H)850	271800

## DUPLA MOSOGATÓS ASZTAL SZEKRENYREL - HEGESZTETT.

- Csúszó ajtók.

kód	mm	HUF
813690	1000x600x(H)850	399400

NEW



976791

## ZSÍRTALANÍTÓ HAB

- Alaposan eltávolítja az összes zsírt, olajat és szennyeződést a grillekből, a sütőkből, a kemencékből, a páraelszívókból és a csempékből.
- A hab minden mosható, lúgálló felületen használható.
- Nem alkalmas alumínium vagy festett felületekre!
- A vastag hab ideális függőleges felületekhez.

kód	liter	HUF
976791	1	3000

**NEW**304  
stainless steel430  
stainless steel

user assembly



811009



### BUDGET LINE EGY MEDEDŐASZTAL NÉLKÜL ELSŐ BURKOLAT – CSAVAROS

- A mosdó teljes egészében AISI 304 rozsdamentes acélból készült.
- Medence magasság: 300 mm.
- Szabványos csapdákkal kompatibilis lefolyó: ø50 mm.
- Dombornyomott terület – vízáramlás a csapda felé, burok alakú.
- Speciális, központilag elhelyezett nyílás ø30 mm-es csap beépítéséhez.
- Az asztal egyik oldalán 40 mm-es visszacsapódás védi a falakat foltoktól és nedvességtől.
- Lábak 40x40 mm-es AISI 430 rozsdamentes acél profilokból.
- Távolság a hátfaltól a medencéig: 100 mm.
- A csavaros szerkezet lehetővé teszi az összecukását, tárolását és szállítását a berendezés.
- Állítható lábak: +25/-5 mm.
- Elülső és oldalsó külső borítás nélküli változat.
- Lapos csomag szállítás az önszereléshez (kulcs mellékelve).

kód	mm	HUF
811009	800x600x(H)850	183000
811023	1000x600x(H)850	199400



### ROZSDAMENTES ACÉL TISZTÍTÓSZER

- Tisztítson meg mindenféle rozsdamentes acél és alumínium felületet.
- Használatra kész, csak permetezze és törölje le.
- 500 ml-es spray palackban található.
- Eltávolítja az ujjlenyomatokat és antisztatikus hatást fejt ki.
- Használat után a kezelt felületek szennyeződéseket és víztaszítóak.

kód	liter	HUF
976784	0.5	3500

**NEW**

976784





813423



811207

### EGY MOSOGATÓS ASZTAL - HEGESZTETT

- Tartós rozsdamentes acélból (AISI 304) készült.
- Hegesztett mosogató.
- A lábak magassága állítható, így garantálva a szintbeállítását (+25/-5 mm).
- 40 mm-es állórészsel.
- Ø30 mm-es nyílás a csaptelep számára, HENDI 970515 és 970508 csaptelepekhez.
- Ø52 mm-es leeresztő, kompatibilis a standard csapdákkal.

kód	mm	medence mérete (mm)	HUF
<b>EGYETLEN MEDENCE, MÉLYSÉG 600 MM, MAGASSÁG 300 MM</b>			
811825	800x600x(H)850	686x443x(H)300	173000
811832	1000x600x(H)850	886x443x(H)300	191800

kód	mm	medence mérete (mm)	HUF
<b>EGYETLEN MEDENCE, MÉLYSÉG 700 MM, MAGASSÁG 300 MM</b>			
812853	800x700x(H)850	686x540x(H)300	205000
812860	1000x700x(H)850	886x540x(H)300	221800

### FALRA SZERELHETŐ SZEKRÉNY TOLÓAJTÓKKAL - HEGESZTETT, MÉLYSÉG: 300 MM.

- Tartós rozsdamentes acélból (AISI 430) készült.
- Műanyag fogantyúval ellátott tolóajtókkal van felszerelve, mind görgőcsapágyakon.
- A sima belső felület megkönnyíti a tisztítást.
- Maximális terhelhetőség polconként: 70 kg/m<sup>2</sup>.
- Rendkívüli tartósság és stabilitás érdekében hegesztett.
- Speciális, falra szerelhető szalagtartókkal szállítjuk.

kód	mm	HUF
<b>MÉLYSÉG 300 MM</b>		
814154	800x300x(H)600	151800
811207	1000x300x(H)600	177000

kód	mm	HUF
<b>MÉLYSÉG 400 MM</b>		
814178	800x400x(H)600	170000
814185	1000x400x(H)600	187800
811214	1200x400x(H)600	203000





231777



231760

### BEFUTÓASZTAL MOSOGATÓ TARTÁLYAL MOSOGATÓGÉPEKHEZ

- Tartós rozsdamentes acélból készült, 510 mm széles kosárvezető sínnel, emelt hátsó peremmel és beépített mosogatóval felszerelt.
- Kalapos mosogatógépekhez csatlakoztatható.
- Állítható szint, a lábak állítható magasságának köszönhetően.
- Lapos csomagban szállítják, összeszerelést igényel.
- Bal és jobboldali verzió is elérhető.

kód		mm	HUF
231777	bal oldal	1200x700x(H)850	239400
231791	jobb oldal	1200x700x(H)850	239400

### KIFUTÓ ASZTAL MOSOGATÓGÉPEKHEZ

- Tartós rozsdamentes acélból készült, 510 mm széles kosárvezető sínnel és emelt hátsó peremmel.
- Kalapos mosogatógépekhez csatlakoztatható.
- Állítható szint, a lábak állítható magasságának köszönhetően.
- Lapos csomagban szállítják, összeszerelést igényel.
- Bal és jobboldali verzió is elérhető.

kód		mm	HUF
231760	bal oldal	1000x700x(H)850	190000
231784	jobb oldal	1000x700x(H)850	190000

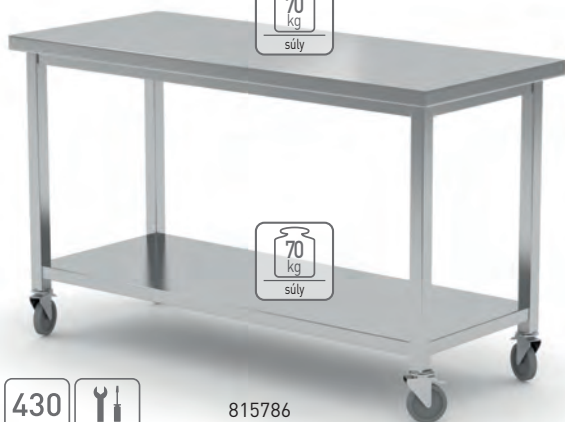

815786



### MOZGATHATÓ ASZTALOK POLCCAL

- AISI 430 rozsdamentes acélból készült.
- 40x40 mm profilból készült láb.
- Alulról feltöltött munkafelület vízálló laminált lappal, amely megerősíti és hangszigeteli a cikket.
- 200 mm-es acél huzalpolc, nem állítható.
- Hozzávetőleges maximális töltet munkafelületenként és polcenként - 70 kg/m<sup>2</sup>.
- A munkafelület holtjáték nélkül lehetővé teszi a felhasználó számára az asztal használatát, függetlenül attól, hogy hol áll.
- 4 alacsony zajsztintű, forgatható görgők Ø125 mm, amelyek közül kettő fékkel van felszerelve

kód	mm	HUF
815793	1200x600x(H)850	194000



812044



### EDÉNYÁLLVÁNY

- Tartós rozsdamentes acélból (AISI 430) készült.
- A robusztus hegesztett szerkezet garantálja az állvány stabilitását és tartósságát.
- Acélprofilal megerősített munkafelület.
- A lábak magassága állítható, így garantálva a szintbeállítását (+25/-5 mm).
- Hozzávetőleges maximális terhelés munkafelületenként (egyenletesen elosztva): 100 kg/m<sup>2</sup>.

kód	mm	HUF
815151	500x500x(H)450	67000
812044	550x550x(H)450	70000

## ÁTLÉPHEŐ SZEKRÉNYEK TOLÓAJTÓKKAL

- AISI 430 rozsdamentes acélból készült.
- 2 kivehető polc, nem állítható.
- 2 rögzített polc (alsó és középső polc)
- 8 tolóajtó

- Kb. maximális töltet polconként - 70 kg/m<sup>2</sup>.
- Műanyag ajtófogantyúk.
- Állítható lábak - 25 mm-rel felfelé vagy 5 mm-rel lefelé.



811108



812402

## ÁTHALADÓ SZEKRÉNY TÉRELVÁLASZTÓVAL ÉS TOLÓAJTÓKKAL

- Tartós rozsdamentes acélból (AISI 430) készült.
- 2 db nem állítható kivehető polccal és 2 rögzített polccal (alsó és középső polc).
- 8 függőleges fogantyúval ellátott tolóajtóval rendelkezik, mind a görgőcsapágyakon.
- A lábak magassága állítható, így garantálva a szintbeállítást (+25/-5 mm).
- Lapos csomagszállítás, összeszerelés szükséges.

## ÁTMENŐ SZEKRÉNY TOLÓAJTÓKKAL

- Tartós rozsdamentes acélból (AISI 430) készült.
- 2 nem állítható, kivehető polccal és 2 rögzített polccal (alsó és középső polc).
- 4 függőleges fogantyúval ellátott tolóajtóval rendelkezik, mindegyik görgőcsapágyon.
- A lábak magassága állítható, így garantálva a szintbeállítást (+25/-5 mm).
- Lapos csomagszállítás, összeszerelés szükséges.

kód	mm	HUF
811634	800x500x(H)1800	570000
811108	1000x600x(H)1800	639400

kód	mm	HUF
812402	800x700x(H)1800	550000

## FALRA SZERELHETŐ ELSZÍVÓ

- Mosogatógépekben mosható rozsdamentes acél labirintszűrőkkel van felszerelve.
- Gyűjtőtálccával a szűrőkből származó zsír és piszok megfogására.
- Felül ø200 mm szellőző csatlakozással rendelkezik.
- Kiváló minőségű rozsdamentes acélból (AISI 430).
- A motorháztető nincs felszerelve ventilátorral, ezt külön kell elvégezni.

kód	könnyű	mm	kg	HUF
229286	-	1000x700x(H)450	32	278000
229293	-	1200x700x(H)450	36	299800
229309	IGEN	1000x700x(H)450	35	318000
229316	IGEN	1200x700x(H)450	39	339800

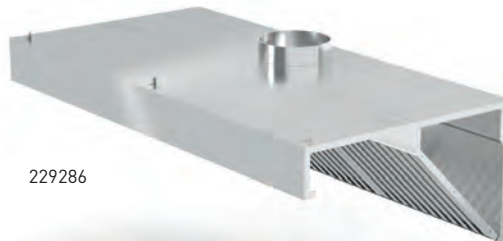

229286



## MOSOGATÓGÉP 50X50 - ELEKTRONIKUS VEZÉRLÉS

- Rendkívül könnyen használható, tisztítható és szervizelhető.
- Ideális tányérok, evőeszközök, üvegedények, csészék, tálcák tisztításához.
- Elektronikus vezérlők.
- Mosószer- és öblítőszer-adagolók, valamint a szivattyú alaptartozéka.
- Rozsdamentes acélból készült AISI 304 ház.
- Forgó műanyag mosó és rozsdamentes acél öblítőkarok a kamra alján.
- Álló műanyag mosogatókarok és forgó rozsdamentes acél öblítőkarok a kamra tetején.
- Robusztus, kétkaros ajtó mikrokapcsolóval felszerelve, nyitott állapotban leállítja a programot.
- A poharak maximális magassága: 325 mm.
- A lemezek maximális magassága: 335 mm.
- Vízhőmérséklet mosás közben: 60 °C.
- Vízhőmérséklet öblítés közben: 85 °C.
- Os kazán (kapacitás/teljesítmény): 6L / 6 kW.
- Bath (kapacitás/teljesítmény): 35L/2,8 kW.
- Mosószivattyú: 0,75 kM.
- Biztonsági termostát kazánhoz/fürdőhöz: max. 105 °C / 99 °C.
- Elektronikus vízhőmérő kazánhoz és tartályhoz.
- A szivattyú tömítési tényezője: IP 44ø40 mm láb, ±10 mm állítható magasságúTömeg: 55 kg.

### FUNKCIÓK:

- Három mosási program: 60, 120, 180 mp. (A mosási program automatikusan meghosszabbodik az öblítővíz +85 °C-ra történő felmelegítéséhez szükséges idővel)
- A mosogatógép kamrájának tisztítóprogramja.
- Hideg öblítési funkció - ideális üvegmosáshoz.
- HŐVÉDŐ rendszer a hidegvíz-öblítés megakadályozására - garantálja, hogy az öblítés nem indul el addig, amíg a hőmérséklet 85°C nem lesz.
- A SOFT START rendszer alacsony nyomáson indítja el a vízszivattyút, és fokozatosan növeli a nyomást a kényes darabok védelme érdekében.
- 8 pontos önellenőrző rendszer.
- ECO rendszer - a kisebb energiafogyasztás érdekében.

### A HIDEG ÖBLÍTÉS ELŐNYEI:

- Tisztítás után lehűti a poharakat, azonnal használatra készek.
- Eltávolítja az öblítőszer illatát, ideális borospoharak számára.

### BERENDEZÉS:

- 1 univerzális üvegosár 500x500x(H)105 mm,
- 1 kosár csapokkal mély és sekély lemezekhez, 500x500x(H)105 mm,
- 1 evőeszközosár 110x110x(H)130 mm.
- Elektromos mosószer- és öblítőszer-adagoló.
- 1, 5 m hosszú víztömlő 3/4-es menetes csatlakozóval.
- Engedje le a szivattyút és a kifolyócsövet.
- Tápkábel dugó nélkül.



max H  
335 mm

Mosogatógép 50x50  
- elektronikus vezérlés



Padlóállvány





Egyszeres  
pedálos előöblítő

Asztal kirakodás  
a mosogatógépekhez

Asztal betöltése mosogatóval  
mosogatógép hez

Kerek tartálytest

Kocsi mosogatógép-  
állványokhoz

Mosogatógép kosár  
üvegedény ekhez

**ADAGOLÓ ÉS  
LEERESZTŐ  
SZIVATTYÚ  
MELLÉKELVE**



## ÜVEG MOSOGATÓGÉP 40X40



max H  
290 mm



elektromechanikus vezérlés



elektronikus vezérlés

Külön rozsdamentes acél mosó-  
és öblítőkarok felül



Külön rozsdamentes acél mosó-  
és öblítőkarok alul

## MOSOGATÓGÉP 50X50



max H  
335 mm



elektromechanikus  
vezérlés



elektronikus vezérlés

Külön rozsdamentes acél mosó-  
és öblítőkarok felül



Külön műanyag mosókarok  
és rozsdamentes acél öblítő  
karok alul

**NEW**

kód	vezérlés	kosár mérete	feszültség [V]	öblítőszer- adagoló	mosószer adagoló	leeresztő szivattyú	HUF
230299	elektromechanikus	40x40	230	IGEN			518000
233009	elektromechanikus	40x40	230	IGEN	IGEN		570000
233016	elektromechanikus	40x40	230	IGEN		IGEN	570000
233023	elektromechanikus	40x40	230	IGEN	IGEN	IGEN	610000
230268	elektronikus	40x40	230	IGEN	IGEN	IGEN	678000
230305	elektromechanikus	50x50	400	IGEN			670000
233030	elektromechanikus	50x50	400	IGEN	IGEN		710000
233047	elektromechanikus	50x50	400	IGEN		IGEN	710000
233054	elektromechanikus	50x50	400	IGEN	IGEN	IGEN	750000
237540	elektronikus	50x50	230	IGEN	IGEN	IGEN	810000
231753	elektronikus	50x50	400	IGEN	IGEN	IGEN	860000





ÜVEG MOSOGATÓGÉP 40X40			MOSOGATÓGÉP 50X50	
<b>VEZÉRLÉS</b>	elektromechanikus	elektronikus	elektromechanikus	elektronikus
<b>RENDELTESSZERŰ HASZNÁLAT</b>	bögrék, csészék, poharak, evőeszközök, lemezek		tányérok, evőeszközök, poharak, bögrék, tálcsák	
<b>MOSÁSI PARAMÉTEREK</b>				
Mosási ciklusok száma/időtartama	s	1 – 120 <sup>1)</sup>	3/60, 120, 180 <sup>1)</sup>	1 – 120 <sup>1)</sup>
Kapacitás	kosarak/ óra	30	60/30/20	30
Maximális magasság	mm	lemez 290 / üveg 295		325-ös lemez / 335-ös üveg
Vízfogyasztás ciklusonként	l	2-2,5	1,7	2-2,5
Mosóvíz hőmérséklete	°C	62		62
Öblítővíz hőmérséklete	°C	85		85
Kazán (kapacitás/teljesítmény)	l / kW	3,5/2,5		6/6
Tartály (kapacitás/teljesítmény)	l / kW	17/2,5		35/2,8
Biztonsági termostát kazánhoz	°C	105		105
Biztonsági termostát tartályhoz	°C	99		99
<b>SZABVÁNYOS BEREDEZÉS</b>				
Víz hőmérő a kazánban			elektronikus	analóg
Külön mosó-/öblítőkarok		rozsdamentes acél karok mosása és öblítése		műanyag mosókarok, rozsdamentes acél öblítőkarok
Öblítőszer-adagoló		IGEN		IGEN
Mosószer-adagoló		OPCIÓ	IGEN	OPCIÓ
Leeresztő szivattyú		OPCIÓ	IGEN	OPCIÓ
Bereendezés		1 db univerzális kosár 400 x 400 x (H)150 mm poharakhoz 1 db kosár 400x400x(H)110 mm-es csapokkal a lemezekhez 1 db evőeszközkosár 110x110x(H)130 mm vízellátó tömlő hossza 1,5 m, 3/4" belső menetes csatlakozással kifolyócső hossza 2 m, Ø25 mm		1 db univerzális kosár 500 x 500 x (H)105 mm poharakhoz 1 db kosár 500 x 500 x (H)105 mm-es csapokkal a lemezekhez 1 db evőeszközkosár 110x110x(H)130 mm vízellátó tömlő hossza 1,5 m, 3/4" belső menetes csatlakozás sal kifolyócső hossza 2 m, Ø25 mm
<b>MŰSZAKI PARAMÉTEREK</b>				
Méret (szélesség x mélység x magasság)	mm	470x510x(H)710		570x600x(H)830
Teljesítmény	kW	2,8		6
Szivattyú teljesítménye	KM	0,1	0,3	0,75
Szivattyú szívárgási sebessége		IP 44		IP 44
Feszültség	V	230		400
Súly	kg	39		57
<b>FUNKCIÓK</b>				
Mosogatógép öntisztító program		IGEN		IGEN
„SOFT START” rendszer <sup>2)</sup>		IGEN		IGEN
THERMO-PROTECTOR rendszer <sup>3)</sup>		IGEN		IGEN
Öndiagnosztikai rendszer <sup>4)</sup>		IGEN		IGEN, 8 pontos
ECO rendszer				IGEN
<b>ÉPÍTKEZÉS</b>				
AISI 304 acél ház		IGEN		IGEN
Kétrétegű szigetelt ajtók		IGEN		IGEN
Függőlegesen állítható lábak ø40 mm		±10		±10
<b>PADLÓÁLLVÁNY</b>				
Méret	mm	470x500x(H)500		560x560x(H)500
Kapacitás		2 kosárhoz 400 x 400 x (H)150 mm		2 kosárhoz 500 x 500 x (H)105 mm
HUF		85000		85000

<sup>1)</sup> A jelzett idő meghosszabbítható, mivel a vízmelegítőben el kell érni a 85 °C-ot

## MOSOGATÓGÉP FUNKCIÓK

<sup>2)</sup> „SOFT START” – alacsonyabb nyomáson aktiválja a vízszivattyút, és fokozatosan növeli a nyomást, hogy elkerülje a kényes edények sérülését

<sup>3)</sup> „THERMO-PROTECTOR” rendszer – megakadályozza a hideg vízzel történő öblítést – garantálja, hogy az öblítés 85 °C-on kezdődik

<sup>4)</sup> Önellenző rendszer a mosogatógép állapotának gyors ellenőrzéséhez

## PÁRAELSZÍVÓ MOSOGATÓGÉP - ELEKTRONIKUS VEZÉRLŐ

- Rendkívül könnyen használható, tisztítható és szervizelhető
- Ideális lemezek, evőeszközök, üvegáruk, poharak, tálcák, GN 1/1 tartályok mosásához
- Elektronikus vezérlés
- Tisztítószert- és öblítőszert-adagoló és leeresztő szivattyú alapfelszereltségként
- Mosott tányérok maximális magassága 400 mm
- A tisztítandó üveg maximális magassága 395 mm
- Érintőképernyős elektronikus kezelőpanel
- AISI 304 rozsdamentes acél ház
- Rozsdamentes acél felső és alsó mosó- és öblítőkarok
- A páraelszívó felemelését beépített rugók segítik
- Mosóvíz hőmérséklete 60 °C
- Öblítés hőmérséklete, vízkövesedés 85 °C
- Kazán kapacitása és teljesítménye 13,5 l / 7,5 kW
- Tartály kapacitása és teljesítménye 68 l / 6,0 kW
- Tisztító szivattyú teljesítménye 1,5 kW
- Elektronikus vízhőmérők a kazánhoz és a kádhoz külön
- Biztonsági termosztát kazánhoz/fürdőkádnak 105 °C / 99 °C-ig
- A szivattyú tömítési tényezője: IP 44
- A mosogatógép sarokba szerelhető
- Vízcsatlakozás: 3/4"
- Tömeg: 131,5 kg
- Állítható rozsdamentes acél lábak 100 és 150 mm között

### FUNKCIÓK:

- Három mosási program: 60, 120, 240 s
- Mosogatógép rekesz mosogatóprogram
- Az utolsó öblítés lehetősége hideg vízzel – különösen üveg mosásakor hasznos
- „THERMO-PROTECTOR” rendszer a hideg vízzel történő öblítés megakadályozására
- 8 pontos öndiagnosztikai rendszer
- „SOFT START” funkció a vízszivattyú alacsonyabb nyomással történő elindításához és fokozatos emeléséhez, hogy ne sérüljenek meg a kényes edények
- Ajtó mikrokapcsolóval a páraelszívó felemelt állapotában történő működéshez
- ECO funkció – csökkenti az energiafogyasztást, ha a készüléket 15 percnél hosszabb ideig nem használja

### BERENDEZÉS:

- 1 univerzális üvegkosár 500 x 500 x (H)105 mm
- 1 kosár csapokkal a mély és sekély lemezekhez 5x8 db, 500x500x(H)105 mm
- 1 evőeszközkosár 110x110x(H)130 mm
- Öblítőszert- és mosószert-adagoló
- Leeresztő szivattyú
- Víz tömlő, 1,5 m hosszú, 3/4" belső menetes csatlakozással.
- Leeresztő tömlő
- Elektromos kábel dugasz nélkül



max H  
400 mm

### Páraelszívó mosogatógép - elektronikus vezérlő

### Asztal kirakodás a mosogatógépekhez



Mosogatógép kosár  
üvegedényekhez

Kocsi mosogatógép-  
állványokhoz



ADAGOLÓ ÉS  
LEERESZTŐ  
SZIVATTYÚ  
MELLEKELVE

Egyszeres pedálos előöblítő

Asztal betöltése mosogatóval  
mosogatógép hez



Kerek tartálytest



# PÁRAELSZÍVÓ MOSOGATÓGÉP 50X50



230312



max H  
400 mm



231340



Külön rozsdamentes acél mosó-  
és öblítőkarok felül



Külön rozsdamentes acél mosó-  
és öblítőkarok alul

kód	vezérlés	kosár mérete	feszültség (V)	öblítőszer- adagoló	mosószer adagoló	leeresztő szivattyú	HUF
230312	elektromechanikus	50x50	400	IGEN			1398000
233061	elektromechanikus	50x50	400	IGEN	IGEN		1410000
231340	elektronikus	50x50	400	IGEN	IGEN	IGEN	1478000



## PÁRAELSZÍVÓ MOSOGATÓGÉP 50X50

VEZÉRLÉS		elektromechanikus	elektronikus
<b>RENDELTELTÉSSZERŰ HASZNÁLAT</b>		tányérok, evőeszközök, poharak, bögrék, tálcák, GN tartályok	
<b>MOSÁSI PARAMÉTEREK</b>			
Mosási ciklusok száma/időtartama	s	1 - 120 <sup>1)</sup>	3/60, 120, 180 <sup>1)</sup>
Kapacitás	kosarak/ óra	30	60/30/15
Maximális magasság	mm	üveg 395 / lemez 400	
Vízfogyasztás ciklusonként	l	2-2,5	1,7
Mosóvíz hőmérséklete	°C	62	
Öblítővíz hőmérséklete	°C	85	
Kazán (kapacitás/teljesítmény)	l / kW	7,4/7,5	13,5/7,5
Tartály (kapacitás/teljesítmény)	l / kW	68/6	
Biztonsági termostát kazánhoz	°C	105	
Biztonsági termostát tartályhoz	°C	99	
<b>SZABVÁNYOS BERENDEZÉS</b>			
Elektronikus érintőpanel			IGEN
Víz hőmérő a kazánban és a medencében		analóg	elektronikus
Külön mosó-/öblítőkarok		rozsdamentes acél mosó- és öblítőkarok alul és felül	
Öblítőszer-adagoló		IGEN	
Mosószer-adagoló		OPCIÓ	IGEN
Berendezés		1 db univerzális kosár 500x500x(H)105 mm poharakhoz 1 db kosár 500 x 500 x (H)105 mm-es csapokkal a lemezekhez 1 db evőeszközkosár 110x110x(H)130 mm	
Felületszűrők a medence víz szintje felett		4 db	
További képernyő a szivattyú bemenete előtt		IGEN	
Vízellátó tömlő, 1,5 m hosszú, 3/4" belső menettel		IGEN	
Tápkábel dugasz nélkül		IGEN	
<b>MŰSZAKI PARAMÉTEREK</b>			
Méretek (szélesség x mélység x magasság)	mm	750x880x(H)1390/1830	
Teljesítmény	kW	8,6	
Szivattyú teljesítménye	KM	1,5	
Szivattyú szivárgási sebessége	kW	IP 44	
Feszültség	V	400	
Súly	kg	111	131,5
<b>FUNKCIÓK</b>			
Mosogatógép öntisztító program			IGEN
„SOFT START” rendszer <sup>2)</sup>			IGEN
THERMO-PROTECTOR rendszer <sup>3)</sup>			IGEN
Öndiagnosztikai rendszer <sup>4)</sup>			IGEN, 8 pontos
ECO rendszer			IGEN
Ajtó mikrokapcsolóval, a páraelszívó felemelt állapotában történő működéshez			IGEN
<b>ÉPÍTKEZÉS</b>			
AISI 304 acél ház			IGEN
Kétrétegű szigetelt ajtók			IGEN
Függőlegesen állítható lábak	mm	100 és 150 mm között	

<sup>1)</sup> A jelzett idő meghosszabbítható, mivel a vízmelegítőben el kell érni a 85 °C-ot

### MOSOGATÓGÉP FUNKCIÓK

<sup>2)</sup> „SOFT START” – alacsonyabb nyomáson aktiválja a vízszivattyút, és fokozatosan növeli a nyomást, hogy elkerülje a kényes edények sérülését

<sup>3)</sup> „THERMO-PROTECTOR” rendszer – megakadályozza a hideg vízzel történő öblítést – garantálja, hogy az öblítés 85 °C-on kezdődik

<sup>4)</sup> Önellenző rendszer a mosogatógép állapotának gyors ellenőrzéséhez





- Speciális mosogatógép, tökéletes edények, GN edények, 600 x 400 mm-es cukrászati tálcák, palackok, tálcák vagy evőeszközök mosogatásához és forralásához.
- 3 elektronikusan vezérelt mosási ciklus: 120 mp, 180 mp, 240 mp.
- Méretezési hőmérséklet: 82 °C.
- Mosási hőmérséklet: 60 °C.
- Kazán kapacitása/teljesítménye: 7,4 l/6 kW.
- A medence kapacitása/teljesítménye: 58 l/6 kW.
- Elektronikus érintőpanel.
- Automatikus tisztítórendszer.
- Szivattyú szorossági együttműködése: IP 44.
- Nagyméretű kosár: 500 x 600 mm.
- Kétrétegű ház AISI 304 rozsdamentes acélból.

- Rozsdamentes acélból készült mosó- és öblítőkarak.
- Tömeg: 57 kg.
- BERENDEZÉS:**
- Mosószér-adagoló.
- Öblítőszér-adagoló.
- Elektronikus hőmérő a kazánban.
- Elektronikus hőmérő a medencében.
- 1,2 kW-os mosogatószivattyú.
- Engedje le a szivattyút.
- Lemezkosár 500x600x(H)105 mm.
- Univerzális kosár 500x600x(H)105 mm.
- Evőeszközkosár 110x110x(H)130 mm.

kód	V	W	mm	HUF
236574	400	7100	595x730x(H)1340	1918000





Szifon nélkül szállítjuk.

231777



231760



### BEFUTÓASZTAL MOSOGATÓ TARTÁLYAL MOSOGATÓGÉPEKHEZ

- Tartós rozsdamentes acélból készült, 510 mm széles kosárvezető sínnel, emelt hátsó peremmel és beépített mosogatóval felszerelt.
- Kalapos mosogatógépekhez csatlakoztatható.
- Állítható szint, a lábak állítható magasságának köszönhetően.
- Lapos csomagban szállítják, összeszerelést igényel.
- Bal és jobboldali verzió is elérhető.

kód	-	mm	HUF
231777	bal oldal	1200x700x(H)850	239400
231791	jobb oldal	1200x700x(H)850	239400

### KIFUTÓ ASZTAL MOSOGATÓGÉPEKHEZ

- Tartós rozsdamentes acélból készült, 510 mm széles kosárvezető sínnel és emelt hátsó peremmel.
- Kalapos mosogatógépekhez csatlakoztatható.
- Állítható szint, a lábak állítható magasságának köszönhetően.
- Lapos csomagban szállítják, összeszerelést igényel.
- Bal és jobboldali verzió is elérhető.

kód	-	mm	HUF
231784	jobb oldal	1000x700x(H)850	190000
231760	bal oldal	1000x700x(H)850	190000



632802

### ZSÍRSZŰRŐ OLAJSÜTŐHÖZ - 50 DB

- Műselyemből készült

kód	csomagolva	mm	HUF
632802	50	254x254	7180



632901



### ZSÍRSZŰRŐ TARTÓ OLAJSÜTŐHÖZ

kód	mm	HUF
632901	ø250x(H)240	4700



196007



### VÖDÖR

- Tetővel.
- Zsiradék tárolására ajánlott.

kód	liter	mm	HUF
196007	11.5	ø300x(H)230	2100

## MOSOGATÓGÉP ÁLLVÁNYOK ÉS TÁROLÓDOBOZOK PROFI LINE

PP  
polypropylene

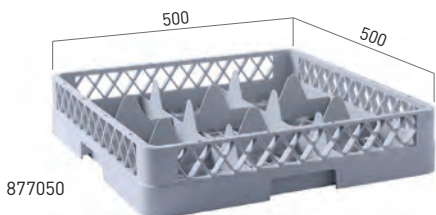

877050



877043



877036



877029



877012



877302



877548



877531



877524



877517



877500

### MOSOGATÓKOSÁR POHARAKNAK

kód	-	mm	HUF
877050	9 rekesz	500x500x(H)104	7400
877043	16 rekesz	500x500x(H)104	7900
877036	25 rekesz	500x500x(H)104	7900
877029	36 rekesz	500x500x(H)104	8780
877012	49 rekesz	500x500x(H)104	8780

### MOSOGATÓKOSÁR KIEGÉSZÍTŐELEM

kód	-	mm	HUF
877302	1 rekesz	500x500x(H)45	3180
877548	9 rekesz	500x500x(H)45	3180
877531	16 rekesz	500x500x(H)45	3180
877524	25 rekesz	500x500x(H)45	3180
877517	36 rekesz	500x500x(H)45	3180
877500	49 rekesz	500x500x(H)45	3180

HIGIÉNIAI KELLEKÉK

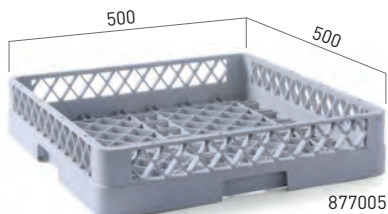

877005

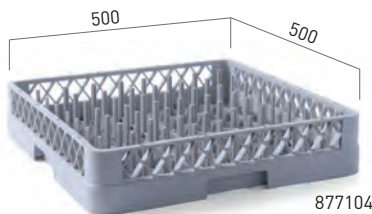

877104

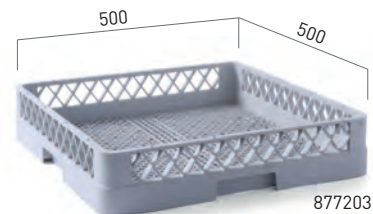

877203

### MOSOGATÓKOSÁR UNIVERZÁLIS

- Használható csészékhez, edényekhez, tálakhoz, stb.
- A kosár kialakítása minden irányban lehetővé teszi a maximális vízáramlást az edények között.
- A kosár alja nagy lyukakkal van ellátva

### MOSOGATÓKOSÁR TÁNYÉROKNAK

- A kosár kialakítása minden irányban lehetővé teszi a maximális vízáramlást az edények között
- Előre formázott tüskékkel
- Az elválasztó elemek közötti távolság a tányérok optimális dőlésszögét teszik lehetővé, amely szükséges a hatékony mosogathoz

### MOSOGATÓKOSÁR EVŐESZKÖZÖKHÖZ

- A kosár kialakítása minden irányban lehetővé teszi a maximális vízáramlást az edények között
- A kosár alja kis lyukakkal van felszerelve, ami meggátolja, hogy az evőeszközök kiessenek

kód	mm	HUF
877005	500x500x(H)100	6600

kód	mm	HUF
877104	500x500x(H)100	6600

kód	mm	HUF
877203	500x500x(H)100	6500



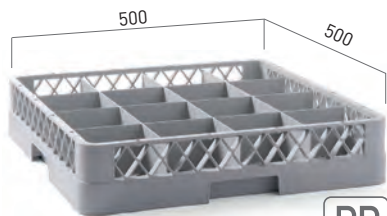

877128

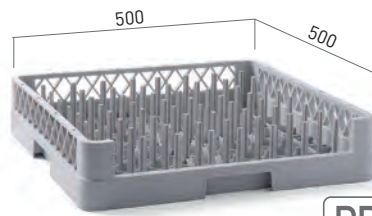

877111

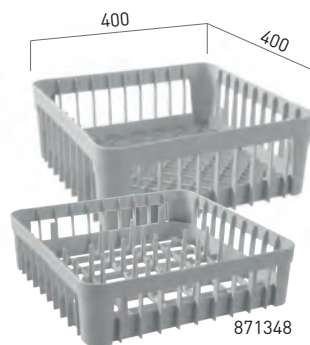

871331

871348



### MOSOGÁTKOSÁR CSÉSZÉKNEK

- A kosár kialakítása minden irányban lehetővé teszi a maximális vízáramlást az edények között 16 rekesz

kód	mm	HUF
877128	500x500x(H)100	7900

### MOSOGÁTKOSÁR TÁLCÁKNAK

- A kosár kialakítása minden irányban lehetővé teszi a maximális vízáramlást az edények között

- Előre formázott tüskékkel.
- Nyitott elülső résszel a tálcák és egyéb hosszú tárgyak számára.

kód	mm	HUF
877111	500x500x(H)100	6960

### MOSOGÁTKOSÁR POHARAKNAK

- A kosár kialakítása minden irányban lehetővé teszi a maximális vízáramlást az edények között.

kód	-	mm	HUF
871331	-	400x400x(H)150	6380
871348	20 pohártartó tüskével	400x400x(H)110	6380



**NEW**



810583

### MOBIL KOCSI MOSOGATÓGÉP KOSARAKHOZ - 7 X 500X500 MM

- Mosogatógép kosarakhoz 500x500 mm.
- Tartsa rendben a mosogatógép körüli munkaterületet.
- 7 réteg - kosártartók 200 mm távolságban.
- Mindkét oldalon kosázzárral szerelve.
- Négy görgővel szerelve, amelyek közül kettő fékkel rendelkezik.
- Flatpack szállítás.

kód	mm	HUF
810583	555x500x(H)1700	95000



871102



### EVŐESZKÖZ KOSÁR

- 8 rekesz, fogókkal

kód	mm	HUF
871102	425x205x(H)150	5800



871300

871324



### EVŐESZKÖZ KOSÁR

kód	mm	HUF
871300	110x110x(H)140	940

### EVŐESZKÖZ KOSÁR

kód	mm	HUF
871324	125x84x(H)135	1400



877180

### KOSÁRTETŐ

kód	mm	HUF
877180	500x500	4600



877197



### KOCSI MOSOGATÓKOSARAKHOZ FOGÓVAL

- 4 kerék, 2 fékkel ellátott forgó és 2 rögzített.
- Rozsdamentes acél fogó.

kód	mm	HUF
877197	575x545x(H)920	55000



877173



### KOCSI MOSOGATÓKOSARAKHOZ

- 4 kerék, 2 fékkel ellátott forgó és 2 rögzített

kód	mm	HUF
877173	575x545x(H)210	34000



281208

TOJÁSOK SZÁMA

30



### TOJÁSSTERILIZÁTOR, 30 DB TOJÁS

- Nélkülözhetetlen minden konyhához iskolában, szállodában, étteremben, menzán vagy cukrászdában.
- Egyszerre 30 tojást fertőtlenít.
- UV-álló rács a csapágyfiókban rögzítve.
- A tojásokat 253,7 nm hullámhosszúságú besugárzási eljárással sterilizálják.
- A besugárzás (sterilizálás) körülbelül 2,30 percet vesz igénybe.
- A tojás közvetlenül a fertőtlenítés után használható fel.
- A fiók kinyitásokor a lámpák automatikusan kikapcsolnak.
- Rozsdamentes acél burkolat.
- Rozsdamentes acélból készült csapágyas tojástartó.
- UV radiátor élettartama: 7500 óra.

kód	V	W	mm	HUF
281208	230	78	358x512x(H)255	115800



281246



### UV FERTŐTLENÍTŐ

- Kések fertőtlenítésére ideális, kapacitás: 14 kés
- Rozsdamentes acélból, plexi ajtóval.
- Rozsdamentes acél késtartó állvánnyal.
- Baktériumölő ultraviola fényrel fertőtlenít.
- Mikrokapcsolóval felszerelt, mely megakadályozza, hogy nyitott ajtó mellett is működjön.
- Beépített időzítő 60 percre állítható.

kód	V	W	mm	HUF
281246	230	25	510x160x(H)610	90000



### SZAKÁCSSAPKA - 10 DB

- Redőzött nemszótt PP anyag
- Perforált perem
- Állítható méret

kód	mm	HUF
560044	ø600x(H)230	1800



### LAPOS SZAKÁCSSAPKA - PAPIR - 100 DB/COMAG. - 100 DB

- Fehér alapon kék csíkkal
- Perforált perem
- Minden fejméretre megfelelő

kód	mm	HUF
560037	ø190x(H)95	3180



### KÉZSZÁRÍTÓ

- Elektromos kézzárító, mely mozgásérzékelővel aktiválódik.
- Kábellel és csatlakozóval.
- Ütésálló fémburkolat fehér epoxi fényezéssel

kód	V	W	mm	HUF
221808	230	1500	240x210x(H)265	50000



663950

**CSÚSZÁSVESZÉLY FIGYELMEZTETŐ TÁBLA**

- Figyelmeztetés 5 nyelven

kód	mm	HUF
663950	300x460x(H)615	4780



691083

**SZENNYES GYŰJTŐ KOCSI**

- Rozsdamentes acél váz kivehető szennyes zsákkal.
- A zsák oxford anyagból készült és mosható.
- 4 kerékkel, melyből 2 forgó.

kód	mm	HUF
691083	900x650x(H)850	67800

**MOSÓZSÁK A MOSÓKOCSIHOZ**

- Mosózsák a HENDI Laundry 691090-es kocsijához.
- Oxford anyagból készült.
- Mosógépben tisztítható.

**NEW**

kód	HUF
691090	9580



691021

**SZEMETESZSÁK TARTÓ ÁLLVÁNY**

- Rozsdamentes acél állvány.
- Lábfejjel nyitható.
- 2 fékezhető gurulókerék.

kód	mm	HUF
691021	420x580x(H)960	57000



691120

**SZEMETESLÁDA - 43 L**

- Rozsdamentes acélból.
- Billenő fedéllel.



kód	mm	HUF
691120	360x360x(H)740	115800





976739

### KÁVÉGÉP-TISZTÍTÓ, 120 FÜL

- A kávéautomatizáló rendszeres használatra alkalmas kávé-, eszpresszó- és teafőzőkben.
- eltávolítja a makacs lerakódásokat, például a kávé vagy a tealajat.
- Hőpalackok tisztítására is használható.
- Rendszeresen használja, hogy készülékei tökéletes állapotban legyenek, és megakadályozza a cserék költségeit.

kód	súly (kg)	HUF
976739	0.24	6900



976777

### VÍZKÖMMENTESÍTŐ POR

- Koncentrált, professzionális vízkötlenítő.
- eltávolítja a vízkő lerakódásokat a kereskedelmi mosogatógépekről, melegvizes készülékekről, kávéfőzőkről és mosógépekről (mosási program 40 °C).
- Rozsdamentes acél felületek tisztítására is használható.
- Rendszeresen használja, hogy készülékei tökéletes állapotban legyenek, és megakadályozza a cserék költségeit.

kód	súly (kg)	HUF
976777	1	3980



976753

### KÁVÉFŐZŐ TISZTÍTÓ

- A kávéfőző tisztító rendszeres használatra alkalmas kávé-, eszpresszó- és teafőzőkben.
- eltávolítja a makacs lerakódásokat, például a kávé vagy a tealajat.
- Rendszeresen használja, hogy készülékei tökéletes állapotban legyenek, és megakadályozza a cserék költségeit.

kód	liter	HUF
976753	1	4780



976760

### VÍZKÖMMENTESÍTŐ KONCENTRÁTUM

- Erősen koncentrált, citromsav alapú forró vízkészülékek, kávé- és mosógépek, kazánok, rozsdamentes acél edények és csempék hatékony vízkötlenítéséhez.
- 1 liter palack, 100-200 ml adag 1 liter hideg vízhez.
- Rendszeresen használja, hogy készülékei tökéletes állapotban legyenek, és megakadályozza a cserék költségeit.

kód	liter	HUF
976760	1	3300



976746

### PUHA TÁLALÓ ÉS TEJSZÍNHABOS TISZTÍTÓSZER

- Tisztító minden közönséges krém- és fagyaltkészítő számára.
- Oldja a zsír- és fehérjamaradványokat.
- A készülék külső felületein is használható.
- Rendszeresen használja, hogy készülékei tökéletes állapotban legyenek, és megakadályozza a cserék költségeit.

kód	liter	HUF
976746	1	3000

### ROZSDAMENTES ACÉL TISZTÍTÓSZER

- Tisztítson meg mindenféle rozsdamentes acél és alumínium felületet.
- Használatra kész, csak permetezze és törölje le.
- 500 ml-es spray palackban található.
- eltávolítja az ujjlenyomatokat és antisztatikus hatást fejt ki.
- Használat után a kezelt felületek szennyeződéseket és víztaszítóak.

kód	liter	HUF
976784	0.5	3500



976784

### ZSÍRTALANÍTÓ HAB

- Alaposan eltávolítja az összes zsírt, olajat és szennyeződést a grillekből, a sütőkből, a kemencékből, a páraelszívókból és a csempékből.
- A hab minden mosható, lúgálló felületen használható.
- Nem alkalmas alumínium vagy festett felületekre!
- A vastag hab ideális függőleges felületekhez.

kód	liter	HUF
976791	1	3000



976791



## VÍZLÁGYÍTÓK, (FÉL-)AUTOMATA

- Vízlágyító használata meghosszabbítja a vendéglátásban használatos eszközök élettartamát.
- A lágyítók működése ion-csere folyamaton alapul, melynek során a kalcium és magnézium ionok, melyek a víz keménységét okozzák, a vízlágyítóban található gyanta segítségével felszívódnak.
- Meggátolja a vízkő lerakódást, ezzel is segít csökkenteni a karbantartás költségeit. A vízlágyító kijelzővel rendelkezik, melyen lehetőségünk van a kívánt paraméterek megadására.
- A belső alkotórészek kiváló minőségű kerámiából készültek, ellenállnak a kopásnak, a korróziónak és a felgyülemelő szennyeződéseknek (pl. vas).
- Ez a technológia teszi lehetővé a tökéletes szigetelést

- és így biztosítja a hosszú, gondtól mentes élettartamot is.
- Tengerész kék ház.
- Vízcsatlakozó átmérő: 3/4".
- Víznyomás: 1.5-6.0 bar.
- Ideális szobahőmérséklet: 5 – 38°C.
- Max. vízhőmérséklet: 38°C.
- Regenerációs idő: 37 perc.
- Teljesítmény: 10°dH – 1200 L.
- Gyantaágy 4,0 L.
- Regenerációs tartály: 8 kg.
- Maximális víz átfolyás: 5 L/perc.
- Ciklusonkénti regenerációs sófogyasztás: 0,5 kg.



230442



230459

### VÍZLÁGYÍTÓ, FÉLAUTOMATA

- A félautomata gyantaágy regenerációs folyamathoz szükséges só használata manuálisan vezérelhető.
- Súly: 8 kg.

kód	V	W	mm	HUF
230442	230	18	195x360x(H)510	111800

### VÍZLÁGYÍTÓ, AUTOMATIZÁLT

- Az automatizált gyantaágy regenerációs folyamathoz szükséges só használata automatikusan vezérelt.
- A kijelző segítségével beállíthatjuk a munkaidőt, a regeneráció időt és a vízmennyiséget.
- Automata zár megelőzi a nemkívánatos hozzáférést.
- Súly: 7,7 kg.

kód	V	W	mm	HUF
230459	230	18	206x380x(H)480	138000

### SÓKAPSZULA VÍZLÁGYÍTÁSHOZ

- Hozzávalók: nátrium-klorid NaCl.
- Zsák: 25 kg.

kód	súly (kg)	HUF
231265	25	4300



231265



## VÍZLÁGYÍTÓK, MANUÁLIS

- A kemény víz oldott ásványi anyagokat tartalmaz - többek között kalcium- és magnéziumsókat.
- A kalcium és a magnézium ionok vízkőképződést okozhatnak, amely kockázatot jelent a vízzel és a gőzzel érintkező eszközök, berendezések számára.
- A vízlágyítás folyamata során ezeket a vízkeménységet okozó kalcium és magnézium összetevőket távolítjuk el.
- Ahogy áthaladnak a gyantaágyon, a gyanta részecskék elnyelik a kalcium és magnézium ionokat.
- Amikor a gyanta ioncserélő képessége elmúlik, sóoldattal való regeneráció útján újra helyreállítható



### VÍZLÁGYÍTÓ

- A vízlágyítás során a csatlakoztatott gép nem működtethető.
- Maximum/minimum víznyomás: 1-től 8 bar-ig.
- Nominális átfolyás: 1000 L/óra.
- Szobahőmérséklet: 4°C és 35°C között.
- Használt víz hőmérséklete: 4°C és 25°C között.
- Csatlakozó méret: 3/8".

kód	szűrő kapacitás (20°F/30°F/40°F)	liter	mm	HUF
231210	1200/1000/900	8	ø185x(H)400	43800
231227	2520/1680/1260	12	ø185x(H)500	51800
231234	3360/2240/1680	16	ø185x(H)600	63800



## A TARTÓK ÉS A HAMUTARTÓ ÁLLVÁNYOK

- Rozsdamentes acél ház.
- Polírozott külső felszín.
- A hamutartó és a rács a szemetes kiürítésekor kivethető.

- Csúszásmentes gumi lábak növelik a szemetes stabilitását és megvédik a padlót a karcosodástól.



Kivehető hamutartó a tartály egyszerű tisztításához és kiürítéséhez

ø135 mm  
15L  
700 mm  
ø200 mm

691380



Kivehető hamutartó a tartály egyszerű tisztításához és kiürítéséhez

ø135 mm  
33L  
660 mm  
ø240 mm

691397



### ÁLLÓ SZEMETES HAMUTARTÓVAL

kód	liter	mm	HUF
691380	15	ø200x(H)700	19800

### ÁLLÓ SZEMETES HAMUTARTÓVAL

kód	liter	mm	HUF
691397	33	ø240x(H)660	39400

## ROVARIRTÓ KONYHAI ÉS ÉTTERMI HASZNÁLATRA



270080

### ROVARIRTÓ, RAGASZTÓLAPOKKAL 100 M<sup>2</sup>

- Étellelkészítő és szervizelő helyiségekben alkalmazható.
- Fém burkolat, falra szerelhető.
- 2 darab 15 W UV-A törésálló fénycső.
- Hátdoldalán ragasztólap, melyhez hozzáragadnak a rovarok.
- Maximális hatótávolság körülbelül 100m<sup>2</sup>.
- Ragasztólapot tartalmaz.

kód	V	W	mm	HUF
270080	230	30	480x100x(H)285	41000
270073	Ragasztólap rovarirtókhoz - 10 lap.			11580
270028	Pótlámpa Rovarirtókhoz			11580

## ROVARIRTÓ BELTÉRI HASZNÁLATRA



270097

### ROVARIRTÓ 300 M<sup>2</sup>

- Tartós UV-A LED fénytel, átlag élettartam 20,000 óra.
- Tűzálló.
- ABS műanyagból készült ház a magasfokú biztonság érdekében.
- A rovarokat 4000 Volttal hatástalanítja.
- Eltávolítható gyűjtőtálca, könnyen tisztítható.
- Láncsal a mennyezethez szerelhető, vagy álló készülékként is használható.

kód	V	W	mm	HUF
270097	230	13	470x100x(H)263	29000



270172

270165

270158



### MAGASFESZÜLTÉGŰ ROVARIRTÓ

- Beltéri használatra.
- A test különlegesen kezelt alumíniumötvözetből és ABS -ből készült, tűzálló anyagok a nagy biztonság érdekében.
- 2x UV-A cső.
- A rovarok 2000-2500 V feszültséggel áramütést szenvednek.
- Kivehető gyűjtőtálca, könnyen tisztítható.
- Mennyezetre szerelhető láncsal, vagy szabadon használható.

kód	V	W	mm	HUF
270158	230	26	335x90x(H)260	18000
270165	230	40	485x90x(H)310	23980
270172	230	45	640x90x(H)360	27800



Láncsal együtt



Kivehető gyűjtőtálca





## ROVARÍRTÓ, RAGASZTÓLAPOKKAL 120 M<sup>2</sup>

- Konyhában és felszolgáló területeken alkalmazható.
- ABS tűzálló burkolat, fekete fémlap, falra szerelhető.
- 1 darab 36 W UV-A törésálló fénycső.
- Háttoldalán ragasztólap, melyhez hozzáragadnak a rovarok.
- A lámpa és ragasztólap könnyen cserélhető.
- Maximum hatótávolság körülbelül 120 m<sup>2</sup>.
- Ragasztólapot (390x270 mm) tartalmaz.

kód	V	W	mm	HUF
270196	230	36	475x80x(H)283	26000
270233	Ragasztólap rovarirtókhoz - 10 lap.			11980
270240	Pótlámpa Rovarirtókhoz			11000

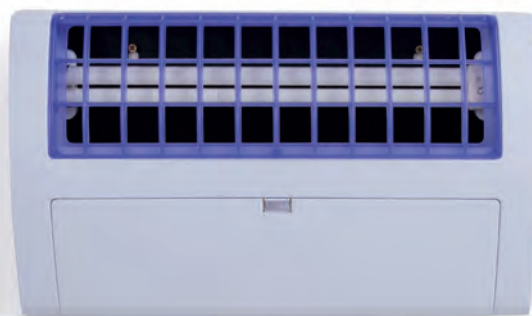

270196



## ROVARIRTÓ KÜLTÉRI HASZNÁLATRA



270066

## ROVARIRTÓ VÍZÁLLÓ

- ABS tűzálló anyag a magasfokú biztonság érdekében.
- 2 db UV-A fénycső.
- A rovarokat elektromos feszültséggel (2000 V) hatástalanítja.
- IPX4 vízálló, beltéri és kültéri használatra egyaránt alkalmas.
- Kivehető gyűjtőrekesz, könnyen tisztítható.
- Láncsal felfüggeszthető.

kód	-	V	W	mm	HUF
270066	100 m <sup>2</sup>	230	40	510x105x(H)315	31800
270141	150 m <sup>2</sup>	230	45	680x135x(H)310	39000
935286	Pót lámpa Légyölő készülékekhez - 2-es készlet				6380



Láncsal együtt



Kivehető gyűjtőtálca

## PÓT LÁMPA LÉGYÖLŐ KÉSZÜLÉKEKHEZ

- UV-A fénycső.

kód	miatt	V	W	mm	HUF
934159	270134 + 270158	230	8	285x15x(H)15	2780
934166	270172 + 270141	230	20	570x20x(H)20	2780



934159

# PROFI LINE



ASZTALI KELLÉKEK



## PROFI TERMÉKCSALÁD

- Elegáns, mégis tartós.
- Kézzel polírozott, tükörfényezés.



kód	N°		db	hossz (mm)	HUF
764404	1	Kés	6 db	225	3980
764411	2	Villa	6 db	205	2340
764428	3	Evőkanál	6 db	205	2340
764435	4	Desszertkés	6 db	205	3740
764442	5	Desszertvilla	6 db	186	2240
764459	6	Desszertkanál	6 db	186	2240
764466	7	Süteményes villa	12 db	136	3180

kód	N°		db	hossz (mm)	HUF
764473	8	Kávéskanál	12 db	111	3060
764480	9	Teáskanál	12 db	138	3180
764497	10	Fagylaltos kanál	12 db	135	3180
764503	11	Koktélskanál	6 db	198	2240
764510	12	Vajazó kés	12 db	158	3260
764527	13	Steak kés	6 db	215	4700





## KITCHEN TERMÉKCSALÁD

- Kézzel polírozott, tükörfényezés.



1

2

3

4

5

6

7

kód	Nº		db	hossz (mm)	HUF
764206	1	Kés	6 db	215	1900
764213	2	Villa	6 db	197	1500
764220	3	Evőkanál	6 db	197	1500
764237	4	Süteményes villa	12 db	150	2300
764244	5	Teáskanál	12 db	146	2300
764251	6	Kávéskanál	12 db	131	2200
764268	7	Koktélkanál	6 db	198	1500





## BUDGET TERMÉKCSALÁD

- Géppel polírozott

18/0  
stainless steel



kód	N°		hossz (mm)	HUF
764039	1	Evőkanál	12 db 181	1400
764022	2	Villa	12 db 183	1400
764015	3	Kés	12 db 212	2100
764084	4	Teáskanál	12 db 136	1540
764091	5	Kávéskanál	12 db 110	1400
764077	6	Süteményes villa	12 db 145	1540
764138	7	Koktélkanál	6 db 214	1140



## STEAK EVŐESZKÖZ

- Rozsdamentes acél.
- ABS nyéllel.



781432



781449



781456

### STEAK VILLA - 6 DB

kód	csomagolva	mm	HUF
781432	6	(L)200	2220

### STEAK KÉS - 6 DB

kód	csomagolva	mm	HUF
781449	6	(L)215	2500

### STEAK KÉS XL - 6 DB

kód	csomagolva	mm	HUF
781456	6	(L)250	4200

**NEW**



403747



### DIÓ- ÉS SEAFOOD FOGÓ MATT FEKETE

- Ideális diótörésekhez, de tengeri ételekhez is nagyon alkalmas.
- A nagy fogantyú szépen illeszkedik a kézbe, és rengeteg fogást biztosít.
- A két felet tartós zsanér köti össze.
- Többféle dióhoz alkalmas.

kód	mm	HUF
403747	160x35	1900



403716

18/0  
stainless steel

### HOMÁRVILLÁK - 6 DB

kód	csomagolva	mm	HUF
403716	6	(L)205	4380

**NEW**



403754



### HOMÁR ÉS RÁK CRACKER

- Ezzel a nagy teherbírású homáropogóval könnyedén feltörheti a homárokat és a rákokat.
- Piros porbevonattal kész.
- A nagy fogantyú szépen illeszkedik a kézbe, és rengeteg fogást biztosít.
- A két felet tartós zsanér köti össze.

kód	mm	HUF
403754	140x62	1980



402528

### CSIGAFOGÓ CSIPESZ - 2 DB - Összeszorító modell

S.S.  
stainless steel

kód	csomagolva	mm	HUF
402528	2	(L)170	2700



402221

18/0  
stainless steel

### CSIGAVILLA - 6 DB

kód	csomagolva	mm	HUF
402221	6	(L)130	2380

**NEW**

505168

**VÁGÓDESZKA TÉGLALAP ALAKÚ OLAJFA**

- Tökéletes ételek tálalására és bemutatására. Integrált kényelmes fogantyúkkal. 3 méretben kapható.

kód	mm	HUF
505168	250x150x(H)18	3980
505175	300x150x(H)18	5980
505182	350x180x(H)18	7580

**NEW**

505212

**VÁGÓDESZKA BARÁZDÁLT OLAJFÁVAL**

- Tökéletes ételek tálalására és bemutatására.  
 - Organikus forma, kiváló minőségű kivitelben.  
 - Integrált kényelmes fogantyúkkal.  
 - Faragott horonnyal a morzsák és folyadékok összegyűjtéséhez faragás után, megakadályozza a kiömlést.  
 - 2 méretben kapható.

kód	mm	HUF
505199	300x210x(H)18	5800
505212	400x250x(H)18	9980

**NEW**

505229

**SAJT TÁBLA LYUKŰ OLAJFÁVAL**

- Tökéletes ételek tálalására és bemutatására.  
 - Organikus forma, kiváló minőségű kivitelben.  
 - Nagy lyukkal a könnyű szállításhoz.  
 - 2 méretben kapható.

kód	mm	HUF
505229	250x165x(H)18	4600
505236	350x210x(H)18	7980

**NEW**

505243

**SAJT VÁGÓDESZKA OLAJFÁBOL**

- Tökéletes ételek tálalására és bemutatására.  
 - Nagy fogantyúval a könnyű hordozás érdekében.  
 - 3 méretben kapható.

kód	mm	HUF
505243	350x120x(H)18	6780
505250	400x140x(H)18	7980
505267	600x200x(H)18	13000

**NEW**

505274

**KENYÉRDOBOZ OLAJFA**

- Kiválóan alkalmas kenyér, evőeszközök stb.  
 - Tálalására és bemutatására.  
 - Nagy fogantyúkkal a könnyű szállításhoz.

kód	mm	HUF
505274	245x198x(H)194	17000

# KARIZMA



ASZTALI KELLÉKEK





## KARIZMA

- Fehér hotel porcelán.
- Megerősített szélekkel, kiváló minőségű fényezéssel.
- Törés és kopásálló.



### LAPOSTÁNYÉR

kód	rendelési egység	mm	HUF
795101	12	ø160	960
795309	12	ø200	1300
795507	12	ø240	1400
795705	6	ø280	2600
795903	6	ø320	4200

### MÉLYTÁNYÉR

kód	rendelési egység	mm	HUF
794500	6	ø300	3500

### OVÁLIS TÁL

kód	rendelési egység	mm	HUF
796306	6	290x200	4380
796405	6	340x235	5980



### SALÁTÁSTÁL

kód	rendelési egység	mm	HUF
796603	12	ø150	1800
796702	12	ø190	2600
796801	6	ø250	3400



### LEVESES CSÉSZE

kód	-	rendelési egység	liter	mm	HUF
798805	leveses csésze	12	0.38	ø120	2700
798904	csészalj	12		ø180	1180



### CSÉSZE ÉS CSÉSZALJ

kód	-	rendelési egység	liter	mm	HUF
798249	csésze	12	0.23	ø85	1180
798171	csészalj	12		ø149	780

### CSÉSZE ÉS CSÉSZALJ

kód	-	rendelési egység	liter	mm	HUF
798164	csésze	12	0.17	ø80	1180

### CSÉSZE ÉS CSÉSZALJ

kód	-	rendelési egység	liter	mm	HUF
798010	csésze	12	0.09	ø64	780
798034	csészalj	12		ø125	500



# FLORA



ASZTALI KELLÉKEK



## FLORA

- Fehér hotel porcelán.
- Megerősített szélekkel, kiváló minőségű fényezéssel.
- Törés és kopásálló.



### LAPOSTÁNYÉR

kód	rendelési egység	mm	HUF
787007	12	ø160	1060
787014	12	ø200	1300
787021	12	ø255	1700
787038	12	ø270	2100
787045	6	ø300	3500

### MÉLYTÁNYÉR

kód	rendelési egység	mm	HUF
787052	12	ø235	1580

### OVÁLIS TÁL

kód	rendelési egység	mm	HUF
787069	6	280x180	4300
787076	6	330x225	6100



### SALÁTÁSTÁL

kód	rendelési egység	liter	mm	HUF
787083	12	0.25	ø145x(H)45	1560
787090	6	1	ø230x(H)65	3500



### LEVESES CSÉSZE

kód	-	rendelési egység	liter	mm	HUF
787267	tál	12	0.25	ø100	2940
787182	csészalj	12		ø158	980



### CSÉSZE ÉS CSÉSZALJ

kód	-	rendelési egység	liter	mm	HUF
787175	csésze	12	0.25	ø87	1460
787151	csészalj	12		ø138	780



### CSÉSZE ÉS CSÉSZALJ

kód	-	rendelési egység	liter	mm	HUF
787144	csésze	12	0.18	ø82	1260
787151	csészalj	12		ø138	780



### CSÉSZE ÉS CSÉSZALJ

kód	-	rendelési egység	liter	mm	HUF
787113	csésze	12	0.12	ø65	960
787120	csészalj	12		ø130	660



# SATURN



ASZTALI KELLÉKEK



## SATURN

- Fehér hotel porcelán.
- Megerősített szélekkel, kiváló minőségű fényezéssel.
- Törés és kopásálló.



### LAPOSTÁNYÉR

kód	rendelési egység	mm	HUF
794340	6	ø280	2500
794319	12	ø200	1240
794326	12	ø240	1400
794333	12	ø260	1660
794357	6	ø300	3140
794364	6	ø320	3980

### MÉLYTÁNYÉR

kód	rendelési egység	mm	HUF
794395	12	ø220	1300
794517	6	ø300	3500

### OVÁLIS TÁL

kód	rendelési egység	mm	HUF
794371	6	290x200	4700
794388	6	340x240	6600



### SALÁTÁSTÁL

kód	rendelési egység	mm	HUF
794470	6	ø250	2780
794463	12	ø150	1700
794524	12	ø190	2500



### LEVESES CSÉSZE ÉS CSÉSZEALJ

kód	-	rendelési egység	liter	mm	HUF
794449	tál	12	0.38	ø120	2780
794456	csészalj	12		ø190	1180

### BÖGRE

kód	rendelési egység	liter	HUF
794531	12	0.22	1300



### CSÉSZE ÉS CSÉSZEALJ

kód	-	rendelési egység	liter	mm	HUF
794487	csésze	12	0.23	ø87	1260
794418	csészalj	12		ø150	780

### CSÉSZE ÉS CSÉSZEALJ

kód	-	rendelési egység	liter	mm	HUF
794401	csésze	12	0.17	ø79	1180
794418	csészalj	12		ø150	780

### CSÉSZE ÉS CSÉSZEALJ

kód	-	rendelési egység	liter	mm	HUF
794425	csésze	12	0.09	ø63	780
794432	csészalj	12		ø125	500

Az árak ÁFA nélkül, nem kötelező érvényűek

# DELTA



ASZTALI KELLÉKEK



290



 HENDI

## DELTA

- Fehér hotel porcelán.
- Megerősített szélekkel, kiváló minőségű fényezéssel.
- Törés és kopásálló.



### LAPOSTÁNYÉR

kód	rendelési egység	mm	HUF
794050	12	ø160	1100
794067	12	ø200	1180
794074	12	ø240	1360
794081	12	ø270	1740
794098	6	ø300	3100



### MÉLYTÁNYÉR

kód	rendelési egység	mm	HUF
799420	12	ø230	1400



### TÉSZTÁS TÁNYÉR

kód	rendelési egység	mm	HUF
799406	6	ø260	2900
799413	6	ø300	3400



### OVÁLIS TÁL

kód	rendelési egység	mm	HUF
799437	6	290x200	3900
799444	6	340x240	5800



### LEVESES CSÉSZE

kód	-	rendelési egység	liter	mm	HUF
799383	leveses csésze	12	0.34	ø160	2700
799390	csészalj	12		ø170	1100

### SALÁTÁSTÁL

kód	-	rendelési egység	mm	HUF
799451		12	ø120	1580
799468		6	ø140	1800



### CSÉSZE ÉS CSÉSZALJ

kód	-	rendelési egység	liter	mm	HUF
799161	csésze	12	0.09	ø63	760
799178	csészalj	12		ø83	460



### CSÉSZE ÉS CSÉSZALJ

kód	-	rendelési egység	liter	mm	HUF
799154	csészalj	12		ø145	760
799147	csésze	12	0.23	ø90	1140



### CSÉSZE ÉS CSÉSZALJ

kód	-	rendelési egység	liter	mm	HUF
799130	csésze	12	0.17	ø80	1100



## ZOMÁNCOZOTT

- A zománcozott teríték újra divatba jött.
- Fehér zománcozott acél szép kék vonallal.
- Kiváló minőségű zománc.
- Kopásálló.



621202



621226



621257

## TÁL TÉGLALAP

- Ételek és desszertek készíthetők benne.

kód	mm	HUF
621219	215x160	1940
621202	175x130	1420

## LAPOSTÁNYÉR

kód	mm	HUF
621226	ø200	1580
621233	ø240	1940

## MÉLYTÁNYÉR

kód	mm	HUF
621240	ø180	1580
621257	ø200	1800
621264	ø220	2060
621271	ø240	2240



621288



621295



621318

## SALÁTÁSTÁL

kód	mm	HUF
621288	ø160x(H)75	1800

## BÖGRE

kód	liter	mm	HUF
621295	0.36	ø90x(H)80	1520
621301	0.52	ø100x(H)90	1880

## CSÉSZE

kód	liter	mm	HUF
621318	0.12	ø70x(H)50	1300



621332

## EDÉNY

kód	liter	mm	HUF
621325	0.3	ø90x(H)90	1740
621332	0.4	ø90x(H)120	2180







625804



625705

**LEVESES & SZÓSZOS EDÉNY - FEDŐVEL**

- Zománcozott.
- Rozsdamentes acél perem.
- Alacsonyított fedő.

kód	-	liter	mm	HUF
625804	■ kék	0.5	ø115x(H)95	4200
625705	■ fekete	0.65	ø135x(H)110	4600

**ZOMÁNCOZOTT PAELLA SERPENYŐ REKESZEKKEL**

- A serpenyő több részre osztott, így különféle ételeket készíthetünk egy időben.

kód	mm	HUF
622759	ø430x(H)47	26600
622766	ø430x(H)47	30000



622759



622766



622841



622858



622704



622728



622742

**ZOMÁNCOZOTT PAELLA EDÉNYEK**

- Mély modell.
- Zománcozott acéllemez.

kód	mm	HUF
622810	ø145x(H)40	2440
622827	ø170x(H)40	2660
622834	ø185x(H)43	3000
622841	ø205x(H)57	3220
622858	ø245x(H)70	3460

**ZOMÁNCOZOTT PAELLA SERPENYŐ**

- 2 Fogóval.
- Zománcozott acéllemez.

kód	mm	HUF
622704	ø100x(H)20	2140
622711	ø120x(H)25	2320
622728	ø150x(H)27	2580
622735	ø200x(H)36	3180
622742	ø240x(H)40	3580



## LIONHEAD

- Speciális, a piacon elérhető legkeményebb porcelántípus.
- Ütés- és kopásálló, mindeközben relatív könnyű súllyal is rendelkezik.
- Fehér csillogás



784730

784778

784754

### LEVESES CSÉSZE

kód	rendelési egység	liter	mm	HUF
784778	6	0.125	ø90x(H)60	900
784761	4	0.25	ø120x(H)78	1400
784754	4	0.5	ø138x(H)95	2200
784747	12	1	ø175x(H)120	5500
784730	8	2	ø215x(H)155	9980

### LEVESES CSÉSZE

kód	rendelési egység	liter	mm	HUF
784778	6	0.125	ø90x(H)60	900
784761	4	0.25	ø120x(H)78	1400
784754	4	0.5	ø138x(H)95	2200
784747	12	1	ø175x(H)120	5500
784730	8	2	ø215x(H)155	9980



783153

783160

783177

### RAMEKIN

- Bordázott



kód	rendelési egység	mm	HUF
783153	12	ø70x(H)35	500
783160	6	ø90x(H)48	900
783627	6	ø100x(H)25	700
783177	6	ø120x(H)55	1300



### BARK KÍNÁLÓ TÁL

- Téglalap

kód	rendelési egység	mm	HUF
785546	6	218x105x(H)23	2100
785553	4	352x146x(H)40	4780



### VANÍLIA KÍNÁLÓ TÁL

kód	rendelési egység	mm	HUF
785560	6	225x111x(H)62	3180
785577	4	290x136x(H)80	5980





434208

**LEVESES TÁL**

- Fedővel és tálaló kanállal.

kód	liter	mm	HUF
434208	2.7	ø270x(H)120	9980



432136

**SZÓSZOS EDÉNY**

- Talpas

kód	liter	mm	HUF
432143	0.085	120x72x(H)50	1000
432006	0.14	135x76x(H)70	1260
432105	0.23	160x98x(H)90	1620
432129	0.28	200x100x(H)105	1780
432136	0.46	240x120x(H)120	2600



430002

**LEVESES TÁL**

- Fogókkal

kód	liter	mm	HUF
430002	0.35	ø120x(H)50	1100



401200

**TÁL ZÖLDSÉGEKNEK**

- Fogókkal

kód	mm	HUF
401002	ø120x(H)30	1000
401101	ø140x(H)35	1100
401200	ø160x(H)40	1260



400203



**SZERVÍRÓZÓ TÁL**

kód	mm	HUF
400203	205x155	1580



441107



**FAGYLALTKEHELY**

- Talpas

kód	mm	HUF
441107	ø90x(H)50	1100

## SÜTŐEDÉNYEK FEHÉR PORCELÁN

- Speciális, a piacon elérhető legkeményebb porcelántípus.
- Extrém hőingadozást is jól bírja.
- Ütés- és kopásálló, mindeközben relatív könnyű súllyal is rendelkezik.
- Hihetetlenül tiszta és ragyogó fehér szín.

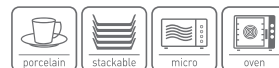

### TAPAS TÁL OVÁLIS

- Fogókkal.



kód	rendelési egység	mm	HUF
784006	6	200x107x(H)30	1380
784013	6	262x140x(H)33	2380
784020	3	324x185x(H)38	4300



### TAPAS TÁL TÉGLALAP

- Fogókkal.



kód	rendelési egység	mm	HUF
784105	6	160x101x(H)45	1400
784112	4	236x126x(H)48	2700
784129	3	328x189x(H)58	5580



786321

### RUSTICA SÜTŐEDÉNY OVÁLIS

kód	mm	HUF
786321	223x132x(H)42	2500
786338	245x145x(H)55	3580



786352

### RUSTICA SÜTŐEDÉNY NÉGYZET

kód	mm	HUF
786352	165x165x(H)65	3300



786369

### RUSTICA SÜTŐEDÉNY TÉGLALAP

kód	rendelési egység	mm	HUF
786369		282x192x(H)65	5800
786376	8	335x232x(H)62	9000
786383	4	380x260x(H)70	12780



786307

### RUSTICA SÜTŐEDÉNY KEREK

kód	rendelési egység	mm	HUF
786307	4	ø100x(H)50	1100



## GYERMEKEK



786499



786239

### GYERMEK TÁNYÉR „MEDVÉS”

- fülek nélküli átmérő: 190 mm

kód	rendelési egység	mm	HUF
786499	4	ø265	3900

### GYERMEK FAGYIS TÁNYÉR BOHÓC

kód	rendelési egység	mm	HUF
786239	6	226x145x(H)37	3400



786413



### FŰSZERTARTÓ KÉSZLET

- 2 darabos - só, bors

kód	rendelési egység	mm	HUF
786413	3	ø42x(H)80	3000



786420



### FŰSZERTARTÓ KÉSZLET

- 3 darabos készlet: só, bors, fogpiszkáló tartó

kód	rendelési egység	mm	HUF
786420	48	125x54x(H)90	3900



### SZÓSZOSTÁL

kód	rendelési egység	mm	HUF
786437	4	180x55x(H)130	2600



786437



### SÜTŐEDÉNYEK KRÉM PORCELÁN

- Speciális, a piacon elérhető legkeményebb porcelántípus.
- Extrém hőingadozást is jól bírja.
- Ütés- és kopásálló, mindeközben relatív könnyű súllyal is rendelkezik.
- Krémfehér.

### SÜTŐEDÉNY KEREK

kód	rendelési egység	mm	HUF
785904	6	185x152x(H)40	1800



785904

Az árak ÁFA nélkül, nem kötelező érvényűek

## TAPASMINI

- Speciális, a piacon elérhető legkeményebb porcelántípusból.
- Útés- és kopásálló, mindeközben relatív könnyű súllyal is rendelkezik.
- Fehér csillogás.



784426



784327



784365

### TAPAS TÁL PLATO - 6 DB

kód	csomagolva	mm	HUF
784426	6	ø100x(H)25	3580

### TAPAS TÁL CUADRADO - 6 DB

kód	csomagolva	mm	HUF
784327	6	80x80x(H)35	3980

### TAPAS TÁL REDONDO - 6 DB

kód	csomagolva	mm	HUF
784365	6	ø75x(H)30	3180



784433

### TAPAS TÁL LEON - 6 DB

kód	csomagolva	mm	HUF
784433	6	ø55x(H)45	3900



784334

### TAPAS TÁL CONCHA - 6 DB

kód	csomagolva	mm	HUF
784334	6	90x50x(H)20	2700



784419

### TAPAS TÁL CUADRADO - 6 DB

kód	csomagolva	mm	HUF
784419	6	59x59x(H)37	2500



784396

### TAPAS TÁL TRIANGOLO - 6 DB

kód	csomagolva	mm	HUF
784396	6	100x100x(H)25	3900



784389

### TAPAS TÁL CACEROLE - 6 DB

kód	csomagolva	mm	HUF
784389	6	ø60x(H)25	2700



784372

### TAPAS TÁL HUEVO - 6 DB

kód	csomagolva	mm	HUF
784372	6	ø65x(H)15	2700



785324

### TAPAS TÁL CUCHARA - 6 DB

kód	csomagolva	mm	HUF
785324	6	133x43x(H)26	3300



564509



**MINI NYELES LÁBAS LITTLE CHEF**

- Főzőedény formájú, melamin tálaló edények és tálcák,

kód	mm	HUF
564509	162x121x(H)30	1060

564516



**MINIATŰR GRILL LAP LITTLE CHEF**

- Főzőedény formájú, melamin tálaló edények és tálcák,

kód	mm	HUF
564516	320x162x(H)20	4180

564523



**MINIATŰR KEREK SERPENYŐ LITTLE CHEF**

- Főzőedény formájú, melamin tálaló edények és tálcák,

kód	mm	HUF
564523	150x115x(H)37	1060
564530	189x147x(H)37	1660

564554



**MINIATŰR OVÁLIS SERPENYŐ LITTLE CHEF**

- Főzőedény formájú, melamin tálaló edények és tálcák,

kód	mm	HUF
564547	155x80x(H)37	940
564554	263x140x(H)37	2080





678206

### ZSÍRÁLLÓ PAPIR - 500 DB

- 500 lap/csomag.

kód	-	mm	HUF
678237	neutral	250x200	5700
678220	chef ételminta	250x200	7300
678213	neutral	263x380	8780
678183	neutral	306x305	8780
678169	chef ételminta	306x305	9980
678176	kockás minta	306x305	9980
678206	konyhai káosz	258x425	11400



678169

### ZSÍRÁLLÓ PAPIR TÁNYÉRALÁTÉT - 500 DB

- 500 lap/csomag.

kód	-	mm	HUF
678145	konyhai káosz	420x275	13180
678152	kockás minta	420x275	13180







678237

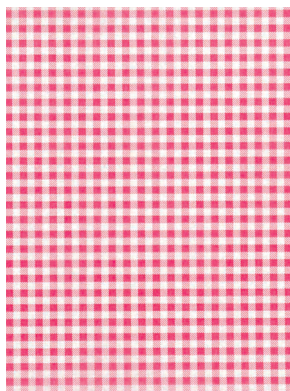

678152



678121

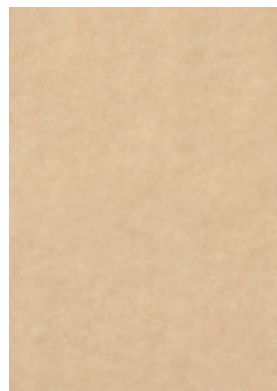

678138

### ZSÍRÁLLÓ PAPIR - 500 DB

- 500 lap/csomag.

kód	szín	mm	HUF
678138	Bézs	200x250	5580
678114	Bézs	250x350	8500
678121	Újságmintás	200x250	7300
678107	Újságmintás	250x350	11800

### ZSÍRÁLLÓ PAPIR BÉLÉS, ELŐRE FORMÁZOTT - 150 DB

- Koráformára formázott.
- A mintázat egy szakácsot és ételeket illusztrál.
- 150 darab/csomag.

kód	mm	HUF
678190	160x160x(H)50	3860



678190



Az árak ÁFA nélkül, nem kötelező érvényűek



## TÁLALÓ APRÓSÜTEMÉNYEK



426425

426432

426449

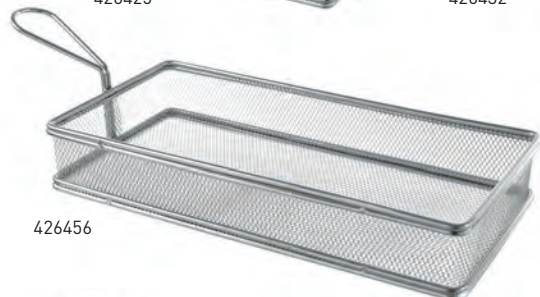

426456

### MINIATŰR OLAJSŰTŐ KOSARAK

kód	mm	HUF
426449	90x90x(H)90	1900
426425	100x80x(H)75	2300
426432	125x100x(H)85	2380
426456	255x135x(H)45	3580



425619

425626

425633



425657



### MINIATŰR OLAJSŰTŐ KOSARAK

- Fekete matt bevonatú fényezéssel.

kód	mm	HUF
425633	90x90x(H)90	2500
425619	100x80x(H)75	2600
425626	125x100x(H)85	3180
425657	255x135x(H)45	4380

ASZTALI KELLÉKEK



630907



### SŰLTBURGONYA TÁLALÓ ÁLLVÁNY

kód	mm	HUF
630907	ø110x(H)175	2500



426494

### SŰLTBURGONYA KOSÁR

- Fekete matt porral bevont fényezéssel.

kód	mm	HUF
426494	ø115x(H)100	1500



### MINIATŰR OLAJSŰTŐ KOSARAK EGYMÁSRA PAKOLHATÓ

kód	mm	HUF
425664	105x90x(H)60	2160
425688	130x115x(H)80	2600



425664



425688



### MINIATŰR OLAJSŰTŐ KOSARAK EGYMÁSRA PAKOLHATÓ FEKETE

- Fekete matt bevonatú fényezéssel.

kód	mm	HUF
425671	105x90x(H)60	2500
425695	130x115x(H)80	3100



425671



425695



630938



630914



630921

### SŰLTBURGONYA TÁLALÓ ÁLLVÁNY

- Fekete drótkeret, 1 adag burgonya tárolására.

kód	mm	HUF
630938	ø115x(H)172	2380

### SŰLTBURGONYA TÁLALÓ ÁLLVÁNY

- Fekete drótkeret, szószos tál tartóval  
Melamin ramekin 80 ml tökéletesen illik  
(561713), nem tartalmazza.

kód	mm	HUF
630914	210x110x(H)172	2500

### SŰLTBURGONYA TÁLALÓ ÁLLVÁNY

- Fekete drótkeret, 3 adag tárolására

kód	mm	HUF
630921	270x270x(H)280	5980



426357



426463

### MINIATŰR VÖDÖR

kód	mm	HUF
426364	ø87x(H)93	1580
426371	ø125x(H)127	2620

### SNACK KANCSÓ

kód	mm	HUF
426463	ø45x(H)50	1040
426470	ø70x(H)100	1800



607015

607022

607039



### APRÓ NYELES LÁBAS KIÖNTÖVEL

- 2,5 mm vastag, 3 rétegű anyagból, vörösréz/alumínium/rozsdamentes acél.
- Nyél szegecsekkel rögzítve.

kód	mm	HUF
607015	ø50x(H)30	5000
607022	ø75x(H)40	6780
607039	ø85x(H)50	7580



607046

### APRÓ SERPENYŐ

- 2,5 mm vastag, 3 rétegű anyagból, vörösréz/alumínium/rozsdamentes acél.
- Nyél szegecsekkel rögzítve.

kód	mm	HUF
607046	ø120x(H)30	10780





426388

### MINIATÚR SZŰRŐ

kód	mm	HUF
426395	ø130x(H)64	1400



426487

### SNACK SERPENYŐ

kód	mm	HUF
426487	185x95x(H)45	2200



### EDÉNYKÉSZLET SOROZAT RÉZVÖRÖS

- 2,5 mm vastag, 3-rétegű konstrukció, mely rozsdamentes acélból (0,4 mm), alumíniumból (1,5 mm) és vörösrézből (0,4 mm) áll.
- A nyelek szegecsekkel vannak rögzítve.



607060

### SERPENYŐ

kód	vastagság (mm)	mm	HUF
607060	2.5	ø240x(H)50	25000



607053

### NYELES LÁBAS - FEDŐ NÉLKÜL

kód	litér	mm	HUF
607053	1.5	ø160x(H)80	19980

## GALVANIZÁLT VÖDRÖK

- Galvanizált acéllemezéből készült, mely rusztikus külsőt kölcsönöz neki.
- A galvanizált acél nem élelmiszerrel való közvetlen érintkezésre lett szánva, szervírozáskor bélelje ki a kosarat zsírálló papírukkal.



### DUPLA VÖDÖR FOGÓVAL

- A nyél fából készült.

kód	mm	HUF
425947	190x95x(H)90	3300
425954	250x125x(H)105	4380



425978

### BÁR TARTÓ

- Fa fogóval.

kód	mm	HUF
425978	245x180x(H)130	5980



425992

### PARTY VÖDÖR

kód	mm	HUF
425992	400x330x(H)220	8780



425909

425916

425923

425985

### VÖDRÖK FOGÓVAL

kód	mm	HUF
425909	ø70x(H)65	620
425916	ø100x(H)90	860
425923	ø120x(H)105	1120
425985	ø160x(H)140	1300



783153

783160

783177

**RAMEKIN**  
- Bordázott



kód	rendelési egység	mm	HUF
783153	12	ø70x(H)35	500
783160	6	ø90x(H)48	900
783627	6	ø100x(H)25	700
783177	6	ø120x(H)55	1300



561706

561713

561720

**RAMEKIN**  
- Bordázott



kód	-	csomagolva	mm	HUF
561492	35 ml	1	ø60x(H)25	240
561706	50 ml	1	ø70x(H)35	460
561713	80 ml	1	ø80x(H)40	580
561720	100 ml	1	ø85x(H)45	640



565605



565612

**RAMEKIN - 12 DB**



kód	csomagolva	szín	liter	mm	HUF
565605	12	■ Fekete	0.045	ø60x(H)35	2740
565612	12	□ Elefántcsont	0.045	ø60x(H)35	2740



564578



564585



564592

**FERDÉN ÍVELT TÁLAK**



kód	mm	HUF
564578	70x70x(H)60	620
564585	97x97x(H)80	960
564592	110x110x(H)100	1460



400012



400036



400067

**SZÓSZOS CSÉSZE - 12 DB**

kód	csomagolva	liter	mm	HUF
400029	12	0.07	ø62x(H)40	3060
400012	12	0.045	ø62x(H)24	2600
400036	12	0.115	ø73x(H)47	4380
400043	12	0.175	ø85x(H)52	5700
400050	12	0.23	ø93x(H)58	7000
400067	12	0.34	ø100x(H)75	7460

**VAJAS & SZÓSZOS TÁL - 3 DB**



kód	csomagolva	szín	mm	HUF
564561	3	■ Fekete	ø80x(H)30	1380



564561

## SÜTEMÉNYES KOSÁR OVÁLIS



kód	szín	mm	HUF
426777	Fekete	190x120x(H)60	1800
426760	Világos szürke	190x120x(H)60	1800
426623	Fekete	250x190x(H)65	2380
426616	Világos szürke	250x190x(H)65	2380
426654	Fekete	320x230x(H)70	3500
426647	Világos szürke	320x230x(H)70	3500



## SÜTEMÉNYES KOSÁR

kód	szín	mm	HUF
426784	Világos szürke	190x130x(H)60	1900
426791	Fekete	190x130x(H)60	1900



## FONOTT OLDALÚ KOSARAK

kód	-	mm	HUF
426258	kerek	200x200x(H)65	1100
426234	ovális	225x130x(H)55	1000
426265	ovális	320x230x(H)55	1700
426227	négyzet	190x190x(H)80	1000
426241	téglalap	225x150x(H)65	1100



## SÜTEMÉNYES KOSÁR ZSÁKKAL

- Matt fekete porral bevont fényezéssel.
- Szürke, mosható zsákkal.

kód	-	mm	HUF
427118	kerek	220x220x(H)80	4780
427125	ovális	250x160x(H)75	4780
427149	négyzet	190x190x(H)100	6300
427132	téglalap	250x180x(H)85	6780







426067



426074



426043



426050

## EVŐESZKÖZ KOSÁR

- 4 részes.



kód	szín	mm	HUF
426074	■ Fekete	260x180x(H)150	6380
426067	■ Világos szürke	260x180x(H)150	6380

## SNACK KOSÁR



kód	szín	mm	HUF
426050	■ Fekete	ø130x(H)110	1800
426043	■ Világos szürke	ø130x(H)110	1800



426081

426098



## EVŐESZKÖZ KOSÁR

kód	szín	mm	HUF
426098	■ Fekete	270x100x(H)45	1980
426081	■ Világos szürke	270x100x(H)45	1980



426197

426210



## EVŐESZKÖZ KOSÁR

kód	szín	mm	HUF
426210	■ Fekete	ø100x(H)120	1900
426197	■ Világos szürke	ø100x(H)120	1900



**NEW**

## TÁLALÓ KOSARAK FAST FOOD STÍLUSBAN

- Ideális fast food-nak, éttermeknek és street food árusainak.

- 6 db polipropilén tálalókosár.

- Könnyű, egymásra rakható és könnyen tisztítható.

- Több színben kapható.

kód	szín	mm	HUF
426296	barna	275x175x(H)38	2780
426319	piros	275x175x(H)38	2780
426890	fekete	275x175x(H)38	2780



426319

426296

426890



## KOSARAK

- Polyrattan



### KENYERES KOSÁR - OVÁLIS

kód	mm	HUF
426500	225x130x(H)55	900

### KENYERES KOSÁR - TÉGLALAP ALAKÚ

kód	mm	HUF
426807	225x150x(H)65	1000

### KENYERES KOSÁR - KERÉK

kód	mm	HUF
426609	ø200x(H)65	940

### KENYERES KOSÁR - OVÁLIS

kód	mm	HUF
426708	225x110x(H)60	860

### KENYERES KOSÁR - OVÁLIS

kód	mm	HUF
426906	375x140x(H)70	1180



### PITA KENYERES KOSÁR - KERÉK

kód	mm	HUF
425701	ø150x(H)38	460
425800	ø200x(H)50	780



### PITA KENYERES KOSÁR - OVÁLIS

kód	mm	HUF
425503	195x140	740
425602	255x190	1000



## DRÓTKOSARAK



425831

### DRÓTKOSÁR ALAP OVÁLIS

- Fekete matt bevonatú fényezéssel.

kód	mm	HUF
425831	230x180x(H)60	2180



425817

425824

### DRÓTKOSÁR ALAP KERÉK

- Fekete matt bevonatú fényezéssel.

kód	mm	HUF
425817	ø100x(H)90	1300
425824	ø120x(H)110	1580



425855

### DRÓTKOSÁR DECO TÉGLALAP

- Dekorált peremmel.

- Fekete matt bevonatú fényezéssel.

kód	mm	HUF
425855	230x150x(H)80	2780



425862

### DRÓTKOSÁR DECO KERÉK

- Dekorált peremmel.

- Fekete matt bevonatú fényezéssel.

kód	mm	HUF
425862	ø250x(H)80	3500



425879

### DRÓTKOSÁR DECO OVÁLIS

- Dekorált peremmel.

- Fekete matt bevonatú fényezéssel.

kód	mm	HUF
425879	255x160x(H)80	3300



425886

### DRÓTKOSÁR DECO LEKEREKÍTETT SARKÚ TÉGLALAP ALAKÚ

- Dekorált peremmel.

- Fekete matt bevonatú fényezéssel.

kód	mm	HUF
425886	385x160x(H)80	3980

425565



425534



### TÁLALÓ KOSÁR

kód	mm	HUF
425565	310x125x(H)55	1800
425534	290x220x(H)60	1980

425558



425572

### TÁLALÓ KOSÁR FEKETE

- Fekete matt bevonatú fényezéssel.

kód	mm	HUF
425572	310x125x(H)55	2200
425558	295x220x(H)60	2380

## KENYERESZSÁK



### KENYÉRTARTÓ KOSÁR KEREK

- Tartós pamutból készült.

- szürke/bézs és szürke/sötétszürke színkombinációkban kapható.

kód	szín	mm	HUF
429006	Bézs	ø150x(H)150	1800
429013	Sötét szürke	ø150x(H)150	1800
429020	Bézs	ø200x(H)200	2300
429037	Sötét szürke	ø200x(H)200	2300
429044	Bézs	ø250x(H)160	2780
429051	Sötét szürke	ø250x(H)160	2780

### PAPÍRKOSÁR

- Élelmiszer-barát mosható nátronpapírból készült

kód	szín	mm	HUF
429228	Bézs	170x170x(H)150	3300
429211	Fekete	170x170x(H)150	3300



426418

### GYÜMÖLCSÖS KOSÁR

- Krómozott drót



kód	mm	HUF
426418	ø215x(H)205	3580



427187

### GYÜMÖLCSÖS KOSÁR FEKETE

- Fekete matt bevonatú fényezéssel.



kód	mm	HUF
427187	ø230x(H)250	5700



### GYÜMÖLCSÖS KOSÁR FEKETE

- Fekete matt bevonatú fényezéssel.

kód	mm	HUF
427095	ø150x(H)80	2300
427088	ø280x(H)130	5500
427071	ø300x(H)250	5980



427088



427095



427071





### TERMOZS KANCsó

- Szorosan záró fedő, nyomógomb megnyomásával tölthetünk belőle.
- Duplafalú, üvegbetéttel.

kód	liter	mm	HUF
449615	1	ø110x(H)289	6380

449615





448908

### TERMOSZ

- Rozsdamentes acél ház
- Nyomós adagolóval

kód	liter	mm	HUF
448908	2.2	ø150x(H)340	11980



445877

### TERMOSZ - 3L

- Dupla falú vákuum test és PP fej.
- Az alapon forgatható.
- Extra erős cink ötvözet fogantyú.
- A fedél 125 fokban nyitható, levehető, így könnyen tisztítható.
- Biztonságos fogó.
- Opcionális csepptálca.

kód	mm	HUF
445877	(H)373	27400



### TERMOSZ KANCSÓ ÜVEGBETÉTTTEL

kód	liter	mm	HUF
449608	1	ø140x(H)268	5180



449608



## TERMO SZ KANCSÓ

- Duplafalú rozsdamentes acél.
- Egy darabban készült.
- Vákuum hőszigetelés.
- Fém krómozott fedő, kar, kiöntő és fogó.
- Magas hőszigetelési érték

18/10  
stainless steel

## TERMO SZ KANCSÓ

kód	liter	mm	HUF
445815	0.6	ø120x(H)168	19580
445822	1	ø136x(H)188	21000
445839	1.5	ø136x(H)258	22600



445815

445822

445839



## TERMO SZ KANCSÓ

- Duplafalú rozsdamentes acél.
- Fekete nyomógombos tetővel.
- A teteje és a fedő polipropilénből készült.

kód	liter	mm	HUF
446508	1	ø145x(H)205	7100
446607	1.5	ø145x(H)230	7580
446706	2	ø145x(H)260	8600



446508

446607

446706



## TERMO SZ KANCSÓ

- Duplafalú rozsdamentes acél.
- Citromsárga nyomógombos tetővel.
- A teteje és a fedő polipropilénből készült.

kód	liter	mm	HUF
446522	1	ø145x(H)205	7100
446621	1.5	ø145x(H)230	7580
446720	2	ø145x(H)260	8600



446522

446621

446720



451502

451519

451526

451533

NEW



451045



458198

451007

451106

NEW



451038



451021



451014



450109

450208

450307

450406

450505



453001

453209

453407

## TÖBBFUNKCIÓS KANCSÓK

18/10  
stainless steel

kód	liter	mm	HUF
451502	0.35	ø76x(H)93	3000
451519	0.6	ø90x(H)112	4100
451526	0.9	ø102x(H)125	5180
451533	1.5	ø112x(H)161	7100

## TEJKANCSÓ V ALAKÚ KIÖNTŐVEL MATT FEKETE

18/10  
stainless steel

food contact

wash

- Extra vastag rozsdamentes acélból készül, melegen tartja a tartalmat.
- A V alakú kiöntő extra irányítást biztosít az öntés során.

kód	liter	mm	HUF
451045	0.7	ø84x(H)130	7580

## TEJES KANCSÓ FEKETE

18/10  
stainless steel

wash

- Rozsdamentes acél tapadásmentes fekete bevonattal.

kód	liter	mm	HUF
458198	0.6	ø90x(H)112	5500

## TEJES KANCSÓ

- Egyenes modell.

S.S.  
stainless steel

kód	liter	mm	HUF
451007	0.35	ø85x(H)110	2700
451106	0.75	ø100x(H)120	3900

## TEJKANCSÓ V ALAKÚ KIÖNTŐVEL

18/10  
stainless steel

food contact

wash

- Extra vastag rozsdamentes acélból készül, melegen tartja a tartalmat.
- A V alakú kiöntő extra irányítást biztosít az öntés során.

kód	liter	mm	HUF
451038	0.35	ø65x(H)99	4600
451021	0.45	ø75x(H)111	5100
451014	0.7	ø84x(H)130	5980

## TEJSZÍNES KANCSÓ

- Egyenes modell.

S.S.  
stainless steel

kód	liter	mm	HUF
450109	0.03	ø35x(H)35	620
450208	0.04	ø40x(H)40	940
450307	0.07	ø50x(H)55	1000
450406	0.12	ø60x(H)60	1140
450505	0.25	ø75x(H)75	1700

## KÁVÉS/TEJESKANNA TETŐVEL

- Felhajtható tetővel.
- Egyenes modell.

S.S.  
stainless steel

kód	liter	mm	HUF
453001	0.2	ø74x(H)95	2900
453100	0.3	ø74x(H)123	3580
453209	0.6	ø97x(H)142	5100
453308	0.9	ø120x(H)158	6900
453407	1.4	ø126x(H)185	9000





## SÓ- ÉS BORSŐRLŐK

- Lidrewa csiszolófogaskerékkel a fűszerek precíz csiszolásához.
- Rozsdamentes acélból készült bükkfából, gombból és rúdból.
- A mély menetes felső sapka és a Helicoil betét megakadályozza a beállítás véletlen módosítását.
- Készült Németországban.



Kerámia sósciszolómechanizmus



Rozsdamentes acél borscsiszoló mechanizmus



### BORSZŐRLŐK BARNÁ SZÍNBEN

kód	szín	mm	HUF
469019	Barna	(H)180	10380
469040	Barna	(H)300	15980

### BORSZŐRLŐK TERMÉSZETES

kód	szín	mm	HUF
469156	Természetes	(H)180	10380
469187	Természetes	(H)300	15980

### BORSZŐRLŐK FÉNYESSÉGE

kód	szín	mm	HUF
469262	Fekete	(H)180	13500
469132	Fekete	(H)300	23980

### SÓMŐRLŐK BARNÁ SZÍNŰEK

kód	szín	mm	HUF
469095	Barna	(H)180	10380

### SÓMŐRLŐK TERMÉSZETI

kód	szín	mm	HUF
469217	Természetes	(H)180	11400

### SÓMŐRLŐK FÉNYESSÉGE

kód	szín	mm	HUF
469293	Fehér	(H)180	13500



### SÓ ŐRLŐ - ÁTLÁTSZÓ

- Akriból készült (PMMA).
- Dupla kerámia őrlő mechanizmus, az őrlő kerek precíz elhelyezkedése helyet hagy a fogak között, ezzel is csökkenti a kopást.
- A borsőrlő egyedi, az őrlő aljában beállítható kerámia őrlőbeállításokkal rendelkezik, finomtól a durváig 4 fokozatban állítható az őrlési finomság.
- A fedő utántöltéskor könnyen eltávolítható, a csavarás ereje nem befolyásolja a borsőrlő mechanizmust.



469385

kód	-	mm	HUF
469385	borsőrlő	ø45x(H)105	2780
469507	borsőrlő	ø58x(H)146	3180
469521	borsőrlő	ø63x(H)180	3980



469392

### SÓ ŐRLŐ

- Akriból készült (PMMA).
- Dupla kerámia őrlő mechanizmus, az őrlő kerek precíz elhelyezkedése helyet hagy a fogak között, ezzel is csökkenti a kopást.
- A sóőrlő őrlő mechanizmusa nem állítható, konzisztens eredmény elérése érdekében.
- A fedő utántöltéskor könnyen eltávolítható, a csavarás ereje nem befolyásolja a borsőrlő mechanizmust.

kód	-	mm	HUF
469392	sóőrlő	ø45x(H)105	2780
469514	sóőrlő	ø58x(H)146	3180
469538	sóőrlő	ø63x(H)180	3980



18/0  
stainless steel

452400

### CUKORSZÓRÓ

- Üvegből.
- Kiöntő rozsdamentes acélból 18/0 készült.

kód	mm	HUF
452400	ø80x(H)140	1500



S.S.  
stainless steel

452424

### MÉZADAGOLÓ

- Üvegből.
- Rozsdamentes acél adagolófej.

kód	mm	HUF
452424	ø80x(H)115	2200



18/0  
stainless steel

465370

### SAJT/CUKORTARTÓ

- Üveg edénnyel
- Rozsdamentes acél kanállal

kód	mm	HUF
465370	ø130x(H)90	3860



631102

S.S.  
stainless steel

631300

631201

### SZÓRÓ

kód	-	mm	HUF
631102	parmezán sajt szóró	ø55x(H)75	2100
631201	bors / sószóró	ø55x(H)75	2100
631300	porcukor szóró	ø55x(H)75	2380



786413

porcelain micro

porcelain micro



786420

### FŰSZERTARTÓ KÉSZLET

- 2 darabos - só, bors

kód	rendelési egység	mm	HUF
786413	3	ø42x(H)80	3000

### FŰSZERTARTÓ KÉSZLET

- 3 darabos készlet: só, bors, fopiszkáló tartó

kód	rendelési egység	mm	HUF
786420	48	125x54x(H)90	3900

18/8  
stainless steel

### SZABAD ÁRAMLÁSÚ ÖNTÖTT ÖNZÁRÓ FELSŐ - 3 DB

- A szabad áramlás elvén működik, és minden erőfeszítés nélkül adagolja az olajat.
- A fedél ellensúllyal van felszerelve, amely a palack szögétől függően kinyitja és bezárja a fedelet.
- Tartós rozsdamentes acélból készült.
- A gumi kupak hermetikus tömítést biztosít.
- Alkalmos szokásos 0,5 - 1,5 literes palackokhoz, legfeljebb 20 mm átmérőjű palacknyílásokhoz.

kód	csomagolva	mm	HUF
599327	3	ø30x120	2500



NEW

599327

S.S.  
stainless steel



460245

### OLAJ ÉS ECETTARTÓ KÉSZLET

- Az állvány krómozott vasból készült.
- Az olajos/ecetes üvegek kiöntője rozsdamentes acélból készült.

kód	-	mm	HUF
460245	2x0,237L	115x60x(H)325	4300



18/0  
stainless steel

465301

### FŰSZERTARTÓ KÉSZLET

- 2 darabos - só, bors
- Matt fényezés

kód	mm	HUF
465301	85x55x(H)115	1700



18/0  
stainless steel

465349

### FŰSZERTARTÓ KÉSZLET

- 2 darabos - olaj, ecet
- Matt fényezés

kód	liter	mm	HUF
465349	0.15	120x75x(H)185	3580



18/0  
stainless steel

465332

### FŰSZERTARTÓ KÉSZLET

- 3 darabos - só, bors, mustár
- Rozsdamentes acél mustáros kanállal
- Matt fényezés

kód	mm	HUF
465332	100x95x(H)115	2780



18/0  
stainless steel

465318

### FŰSZERTARTÓ KÉSZLET

- 3 darabos - só, bors, szalvétatartó
- Matt fényezés

kód	mm	HUF
465318	85x75x(H)115	2200



18/0  
stainless steel

465325

### FŰSZERTARTÓ KÉSZLET

- 3 darabos - só, bors, fogpiszkáló tartó
- Matt fényezés

kód	mm	HUF
465325	90x90x(H)115	2300



18/0  
stainless steel

465356

### FŰSZERTARTÓ KÉSZLET

- 4 darabos - só, bors, olaj, ecet
- Matt fényezés

kód	mm	HUF
465356	130x110x(H)185	5100



18/0  
stainless steel

465363

### FŰSZERTARTÓ KÉSZLET

- 5 darabos - só, bors, olaj, ecet, fogpiszkáló tartó
- Matt fényezés

kód	mm	HUF
465363	130x110x(H)185	5180



S.S.  
stainless steel

465387

### SÓ ÉS BORSSZÓRÓ KÉSZLET

- Üvegből.
- Rozsdamentes acél fedő, a szórófejek a lyukak S vagy P alakban helyezkednek el.

kód	mm	HUF
465387	ø40x(H)70	780



S.S.  
stainless steel

461167

461266

### SÓ ÉS BORSSZÓRÓ - 6 DB

- Üvegből Rozsdamentes acél fedő, a szórófejek a lyukak S vagy P alakban helyezkednek el

kód	-	csomagolva	mm	HUF
461167	bors	6	ø40x(H)70	3700
461266	só	6	ø40x(H)70	3700



664186

### EVŐESZKÖZTARTÓ DOBOZ

- Tartós fából készült.

kód	mm	HUF
664186	80x80x(H)95	2500



427033

### EVŐESZKÖZ KOSÁR FEKETE

- Fekete matt bevonatú fényezésessel.

kód	mm	HUF
427033	ø120x(H)150	3580



664315

### ASZTALI TÁROLÓ

- Tartós fából készült.

- Két részes, óriási fogóval.

kód	mm	HUF
664315	190x160x(H)200	5980



425770

### FŰSZERTARTÓ ÁLLVÁNY TÉGLALAP

- Fekete matt porral bevont fényezésessel.

kód	mm	HUF
425770	205x90x(H)180	2380



425787

### FŰSZERTARTÓ ÁLLVÁNY KEREK

- Fekete matt porral bevont fényezésessel.

kód	mm	HUF
425787	ø165x(H)205	2500



664148

### ÉTLAP ÉS EVŐESZKÖZTARTÓ

- Fadoboz, két oldalon beépített táblával.

- A doboz 4 részes.

kód	mm	HUF
664148	210x150x(H)150	8380



427170

### FŰSZERTARTÓ ÁLLVÁNY FEKETE

- Fekete matt bevonatú fényezésessel.

kód	mm	HUF
427170	135x65x(H)200	1700



427064

### ASZTALI TÁROLÓ FEKETE

- Fa fogóval.

- Fekete matt bevonatú fényezésessel.

kód	mm	HUF
427064	140x105x(H)190	5980
427057	170x130x(H)160	5980
427040	230x100x(H)240	5980



427040



427057



456514

### TEÁSDOBOZ

- Fából, akril ablakkal, 12 rekeszes



kód	mm	HUF
456514	300x280x(H)90	14780

570807



### TEASZŰRŐ - CSIPESZ FOGÓVAL

- Gyógynövények és tea számára  
- Csipeszes kivitel



kód	mm	HUF
570807	ø40x150	1060

638101

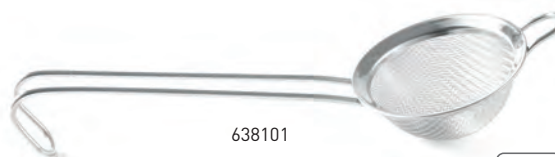

### TEA & GYÓGNÖVÉNY SZŰRŐ

- Gyógynövények és tea számára  
- Drót nyéllel



kód	mm	HUF
638101	ø70x225	1280

523629



### KOCKACUKOR CSIPESZ - 2 DB



kód	csomagolva	mm	HUF
523629	2	(L)160	1980

452325



### EDÉNY CUKOR/TEJSZÍNHAJ TÁLALÁSHOZ

kód	csomagolva	mm	HUF
452714	6	ø65x(H)20	1860
452325	4	ø100x(H)20	2300



452103



### CUKORTARTÓ

- Felhajtható tetővel



kód	liter	mm	HUF
452103	0.3	ø85x(H)80	2140

452202



### CUKORTARTÓ

- Tető nélkül



kód	liter	mm	HUF
452202	0.3	ø85x(H)65	1900



595008

### RECEPCIÓS CSENGŐ

- Krómozott, fém alappal



kód	mm	HUF
595008	ø89x(H)60	2600



444023

### ASZTALTERÍTŐ CSIPESZ - 4 DB

18/0  
stainless steel

kód	csomagolva	mm	HUF
444023	4	50x10x(H)40	1140



428511

### SZALVÉTATARTÓ

- Matt fényezés



kód	mm	HUF
428511	170x30x(H)70	2100



428528

### SZALVÉTATARTÓ

- Krómozott drót



kód	mm	HUF
428528	190x190x(H)65	3180



427163

### SZALVÉTATARTÓ FEKETE

- Fekete matt bevonatú fényezéssel.

kód	mm	HUF
427156	155x160	2500
427163	205x210	3100



441503

### TOJÁSKANÁL - 6 DB

- Fehér ABS.

ABS  
plastic

kód	csomagolva	HUF
441503	6	1100



441466

### TOJÁSTARTÓ - 6 DB

- Alacsony modell



kód	csomagolva	mm	HUF
441466	6	ø85x(H)15	4380



441367

### TOJÁSTARTÓ - 6 DB

- Talpas



kód	csomagolva	mm	HUF
441367	6	ø50x(H)45	1900





440704



440711



421574



evőeszköztartónak is használható

**ASZTALI SZEMETES**

- Rozsdamentes acél tartó Fekete ABS billenőfedeles tetővel

kód	mm	HUF
440704	ø120x(H)165	4380

**ASZTALI SZEMETES**

- Műanyag fedővel és rozsdamentes acél billenő fedéllel.

kód	mm	HUF
440711	ø95x(H)130	3980

**ASZTALI SZEMETES VAGY EVŐESZKÖZTARTÓ**

- Melaminből készült fekete tartály

kód	szín	mm	HUF
421574	Fekete	ø130x(H)160	3900



513729

**SZÁMLATARTÓ TŰ**

kód	mm	HUF
513729	ø80x(H)150	1420



595206

**SZÁMLA TARTÓ - 3 DB**

- Cspisszel.

kód	csomagolva	mm	HUF
595206	3	152x110	5700

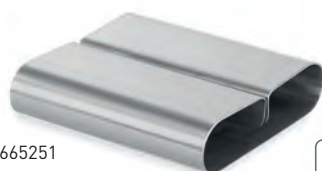

665251

**ASZTALI ÉTLAP TARTÓ ÁLLVÁNY - 6 DB**  
- Étlapkártyával.

kód	csomagolva	mm	HUF
665251	6	80x77x(H)18	7500



665510

**ASZTALI ÉTLAP TARTÓ ÁLLVÁNY**

kód	mm	HUF
665503	ø75x(H)100	1900
665510	ø75x(H)200	2300



595305

**BLOKKTARTÓ SÍN - 2 DB**  
- Cspisszel.

kód	csomagolva	mm	HUF
595305	2	ø40x(H)104	3700





664179

664162

664155



### ÉTLAPTARTÓ TÁBLA

- Tartós MDF-ből készült, fémcsatós szerkezettel. Több méretben is kapható.

kód	mm	HUF
664179	125x180	<b>780</b>
664162	185x245	<b>900</b>
664155	240x330	<b>1000</b>



663608



663615



663622



663639



663646



663653

### AJTÓTÁBLA

- Öntapadó szalaggal



kód	-	mm	HUF
663608	férfiak	ø75	<b>780</b>
663615	nők	ø75	<b>780</b>
663622	illemhely	ø75	<b>780</b>
663639	nem dohányzó	ø75	<b>780</b>
663646	kerekesszék	ø75	<b>780</b>
663653	mobiltelefon használata tilos	ø75	<b>780</b>



663820



663806

### FALITÁBLA KEREK

- Öntapadó szalaggal.



kód	-	mm	HUF
663790	nem dohányzó	ø75	<b>900</b>
663820	dohányzó - nagy	ø160	<b>2600</b>
663806	nem dohányzó - nagy	ø160	<b>2600</b>



## ASZTALSZÁM TÁBLÁK

- Tartós fából készült.
- Készlet 1-től 10-ig.



kód	-	mm	HUF
664322	számok 1-10-ig	55x48x(H)44	5900



664322

## FOGLALT TÁBLA

- Tartós fából készült.
- Étlaptartó résszel.



kód	-	mm	HUF
664308	„reserved”	152x44x(H)44	1100



664308

## NEM DOHÁNYZÓ TÁBLA

- Felirat mindkét oldalon



kód	-	mm	HUF
663660		50x35x(H)40	780

663660



## FOGLALT TÁBLA - 4 DB



kód	-	csomagolva	mm	HUF
663691	Gereserveerd / Reservé	4	50x35x(H)40	2900
663707	Reserviert	4	50x35x(H)40	2900

663707

663691



## FOGLALT TÁBLA

- Fekete - fehér.
- Felirat mindkét oldalon.



kód	-	mm	HUF
663486	réservé	130x30x(H)38	560
663462	reserved	130x30x(H)38	560
663745	gereserveerd	130x30x(H)38	600
663479	reserviert	130x30x(H)38	560

663745

663462



## ASZTALSZÁM TÁBLA

- Különféle számkészletek, 12 szám/készlet



kód	-	mm	HUF
663844	számok 1-12-ig	50x35x(H)40	4780
663851	számok 13-24-ig	50x35x(H)40	4780
663868	számok 25-36-ig	50x35x(H)40	5900
663875	számok 37-48-ig	50x35x(H)40	5900
663882	számok 49-60-ig	50x35x(H)40	5980
663899	számok 61-72-ig	50x35x(H)40	5980

663844



## KRÉTATÁBLÁK



664025



664032



664049



664018



664001

### FALI TÁBLA

- Fekete, fa kerettel

kód	mm	HUF
664025	300x400	3980
664032	400x600	6100
664049	600x800	11180

### UTCAI TÁBLA

- Fekete, fa kerettel

kód	mm	HUF
664001	500x450x(H)850	29000
664018	700x600x(H)1200	63800



664100



664117

### UTCAI TÁBLA

- Fekete, acél kerettel

kód	mm	HUF
664100	700x500x(H)1100	49800

### UTCAI TÁBLA

- Fekete, acél kerettel

kód	mm	HUF
664117	500x550x(H)850	37000





### ASZTALI TÁBLA - 2 DB

- Fekete, fa tartóval.

kód	mm	HUF
664087	148x130x(H)120	4500
664094	210x190x(H)150	5580



### ASZTALI TÁBLA - 2 DB

- Fekete, fa állvánnyal

kód	csomagolva	mm	HUF
664056	2	150x50x(H)230	2780
664063	2	210x50x(H)320	4200

664124



### TÁBLA FESTŐÁLLVÁNNYAL

- Nagy tábla fa keretben.

- Megfelelő állvánnyal.

kód	mm	HUF
664124	300x400	2780
664131	400x600	4700

664070



### TÁBLA FESTŐÁLLVÁNNYAL

- Fekete, fa állvánnyal

kód	mm	HUF
664070	220x210x(H)360	4600



664278

### TÁBLA FILCTOLLAK 3 MM

- 8 filctoll kerek hegyű, 3 mm szélesen fog

kód		HUF
664278	1 fehér, 1 piros, 1 kék, 1 zöld, 1 citromsárga, 1 lila, 1 narancssárga és 1 rózsaszín filctoll	4380



664209

664216

### TÁBLA FILCTOLLAK 6 MM

- Ferde hegyű, 2-6 mm szélesen fog

kód		HUF
664292	2 fehér, 1 rózsaszín, 1 sárga és 1 bronz filctoll	4380 N
664216	1 rózsaszín, 1 zöld, 1 kék és 2 fehér filctoll	4380
664209	5 fehér filctoll	4380

664223



### TÁBLA FILCTOLLAK 15 MM

- Lapos hegyű, 15 mm szélesen fog

kód		HUF
664223	3 fehér filctoll	4380
664339	1 fehér, 1 narancs és 1 sárga filctoll	4380 NEW



664285

NEW

### TÁBLA FILCTOLLAK 1 MM

- 6 filctoll kerek hegyű, 1 mm szélesen fog

kód		HUF
664285	3 fehér, 1 rózsaszín, 1 sárga és 1 bronz filctoll	4380

## HAMUTARTÓK ÉS HAMUTÁLCÁK

440605



### HAMUTARTÓ BELSŐ SZÉLVÉDETT TÁLCÁVAL

kód	mm	HUF
440605	ø140x(H)40	1740

569757



### HAMUTARTÓ

- Fekete melaminból készült.

kód	mm	HUF
569757	ø146x(H)60	2900

440407



### HAMUTARTÓ FEDŐVEL - 3 DB

kód	csomagolva	mm	HUF
440407	1	ø90x(H)28	1400
440490	3	ø90x(H)28	3580

440803



### HAMUTARTÓ TERMÉKCSALÁD

kód	mm	HUF
440803	ø80x(H)30	1900
440858	ø100x(H)30	2200
440902	ø120x(H)30	2780

440001



### HAMUTARTÓ PEREMMEL

kód	mm	HUF
440001	ø140x(H)30	900
440100	ø160x(H)30	1180

440872



### HAMUTARTÓ TERMÉKCSALÁD

kód	mm	HUF
440872	ø80x(H)30	1020
440865	ø100x(H)30	1380

440230



### HAMUTARTÓ TÁL FEKETE

- Rozsdamentes acél, fekete matt bevonatú külsővel.
- Kivehető perem.

kód	mm	HUF
440230	ø105x(H)58	2380



440209



### HAMUTARTÓ NYOMGÓGOMBBAL

kód	mm	HUF
440209	ø90x(H)45	2100



440506

### HAMUGYŰJTŐ

- Felnyitható tetővel
- Hamutartók tűzbiztonságos ürítéséhez

kód	mm	HUF
440506	202x170x(H)91	8700





440216

### FALRA SZERELHETŐ HAMUTARTÓ

- Masszív kialakítás, könnyen felszerelhető falakra, illetve oszlopokra.
- A kulccsal nyitható alsó résznek köszönhetően könnyedén üríthető.

kód	mm	HUF
440216	ø75x(H)460	33000



440223

### ÁLLÓ HAMUTARTÓ OSZLOP

- Masszív kialakítás, padlóhoz is rögzíthető, de magában is megáll.
- Könnyedén üríthető, felső rész kulccsal nyitható, majd üríthető.
- Talp 170 mm átmérőjű, oszlop 75 mm átmérőjű.

kód	mm	HUF
440223	ø170x(H)920	53000

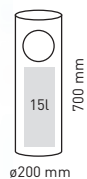

ø200 mm

691380

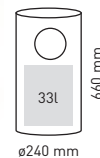

ø240 mm

691397



### ÁLLÓ SZEMETES HAMUTARTÓVAL

- Rozsdamentes acél ház.
- Polírozott fényezés A hamutartó a szemetes kiürítésekor kivehető.
- Szemetes átmérője 135 mm.
- Csúszásmentes gumi lábak növelik a szemetes stabilitását és megvédik a padlót a karcolódástól.

kód	liter	mm	HUF
691380	15	ø200x(H)700	19800

### ÁLLÓ SZEMETES HAMUTARTÓVAL

- Rozsdamentes acél ház.
- Polírozott külső felszín.
- A hamutartó és a rács a szemetes kiürítésekor kivehető.
- Szemetes átmérője 135 mm.
- Csúszásmentes gumi lábak növelik a szemetes stabilitását és megvédik a padlót a karcolódástól.

kód	liter	mm	HUF
691397	33	ø240x(H)660	39400

## ELEKTROMOS LEVES MELEGENTARTÓ EDÉNY



Fedőn névkártyatartó található

Fedő szigetelt fogóval és kanál kivágással

Digitális, érintógombos vezérlőpanel mutatja a beállított, illetve az aktuális leves hőmérsékletet

65° és 95°C között 1 fokként állítható hőfokszabályozó



Túlmelegedés elleni védelem - riasztás alacsony vízszint esetén



860502

### LEVES MELEGENTARTÓ

- A hőszigetelés csökkenti az energiafelhasználást és az edény külsejét hidegen tartja.
- Egyedi tulajdonságainak köszönhetően az energiafogyasztás akár 30%-al is csökkenthető.
- Levehető, átlátszó, masszív polikarbonát fedő.
- Alumínium víztartály a hatékony hőátérésztés érdekében.
- 18/8 rozsdamentes acél edény Polipropilén ház.
- A víztartály utántöltésekor a gyűrűnek köszönhetően az edény könnyedén eltávolítható.
- Svédasztalhoz ideális.

kód	liter	V	W	mm	HUF
860502	8	230	450	ø370x(H)300	39980

### LEVESES EDÉNY ELEKTROMOS LEVESES VÍZFORRALÓHOZ

- Leveses tárolóedény a HENDI 860502-es leveses vízforralóhoz.
- Rozsdamentes acélból készült, így könnyen tisztítható.

kód	mm	HUF
926574	ø280x(H)200	11000



860083

### LEVES MELEGENTARTÓ

- Bain-Marie Hendi 8 literes
- Fekete bevonattal
- Rozsdamentes acél belső edénnyel és zsanéros tetővel
- Energia szabályozóval felszerelt
- Svédasztalhoz ideális
- Mágneses felirat



kód	liter	V	W	mm	HUF
860083	8	230	435	ø340x(H)360	39980





204825



### ELEKTROMOS CHAFING TELLANO MODELL

- GN 1/1.
- Hőálló, polipropilén víztartály.
- Állítható hőmérséklet 85°C-ig.
- Ki- bekapcsoló gombbal, visszajelző lámpával.
- Melegítés közben nagyon csendes.
- 65 mm mély GN 1/1 edényt tartalmaz.

kód	liter	V	W	mm	HUF
204825	9	230	900	573x348x(H)284	50000



204900



### ELEKTROMOS CHAFING POLLINA MODELL

- GN 1/1.
- Állítható hőmérséklet 85°C-ig.
- Fedőtartóval.
- Ki- bekapcsoló gombbal, jelző lámpával.
- 65 mm mély GN 1/1 edényt tartalmaz.
- Maximum 100 mm mély edényekkel használható.

kód	liter	V	W	mm	HUF
204900	9	230	850	615x355x(H)280	57000



204832



### ELEKTROMOS CHAFING TESINO MODELL

- Hőálló, polipropilén víztartály.
- Állítható hőmérséklet 85°C-ig.
- Melegítés közben nagyon csendes.
- Ki- bekapcsoló gombbal, visszajelző lámpával.
- 6,8 literes edénnyel.

kód	liter	V	W	mm	HUF
204832	6.8	230	500	ø405x(H)248	39400



18/0  
stainless steel

475904

**CHAFING EDÉNY GN 1/1**

- Economic modell.
- Fényes, polírozott fedővel és fedőtartóval.
- Chafing égőpaszta tartókkal és 65 mm mély rozsdamentes acél edénnyel.
- Maximum 65 mm mély edényekkel használható.

kód	csomagolva	liter	mm	HUF
472613	2	9	600x358x(H)295	50000
475904	1	9	600x358x(H)295	27800



475201

**CHAFING EDÉNY GN 1/1**

- Economic modell.
- Fényes, polírozott fedővel és fedőtartóval.
- Chafing égőpaszta tartókkal és 65 mm mély rozsdamentes acél edénnyel.
- Maximum 65 mm mély edényekkel használható.

kód	liter	mm	HUF
475201	4.5	385x295x(H)310	22600

18/0  
stainless steel

470619

**CHAFING EDÉNY - KEREK**

- Üveg fedő
- Chafing égőpaszta tartókkal és rozsdamentes acél edénnyel

kód	liter	mm	HUF
470619	3.5	ø390x(H)270	21000

S.S.  
stainless steel18/0  
stainless steel

472507

**LEVESES CHAFING EDÉNY**

- Economic modell
- Chafing égőpaszta tartókkal, rozsdamentes acél edénnyel és fedővel

kód	liter	mm	HUF
472507	8	ø370x(H)325	25000

S.S.  
stainless steel





### CHAFING EDÉNY GN 1/1

- Fiora modell.
- Egymásba rakható Fényes, polírozott fedővel és fedőtartóval.
- 2 db Chafing égőpaszta tartóval és 65 mm mély rozsdamentes acél edénnyel.
- Maximum 100 mm mély GN edényekkel használható.

kód	liter	mm	HUF
471005	9	585x385x(H)315	27000



471005



470190



### 2 RÉSZES GN1/1 EDÉNY

- A GN edény mindkét része 3,75 literes.

kód	liter	mm	HUF
470190	7.5	530x325x(H)65	7180

470909

470909



470930

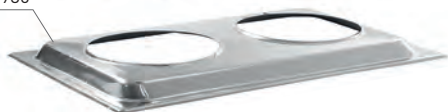

### KIEGÉSZÍTŐ ÁLLVÁNY 2 BAIN-MARIE EDÉNYHEZ

- Minden GN 1/1 típusú chafing edényhez passzol.

kód		mm	HUF
470909	Bain-Marie edény	220x220x(H)190	8780
470930	kiegészítő állvány	530x325x(H)30	9180



471050



### CHAFING EDÉNYKÉSZLET

- Tartalmaz: Fiora Chafing edényt (471005), további 2 darab 65 mm mély GN 1/2 edényt, 3 darab 65 mm mély GN 1/3 edényt

kód	mm	HUF
471050	585x385x(H)315	37000



## CHAFING EDÉNYEK PROFI TERMÉKCSALÁD



- Svédasztalhoz és rendezvényekhez ideális.
- Ezek a kiváló minőségű anyagból készült és gyönyörű chafing edények speciális vonzerőt adnak a tálalt ételeknek.
- A chafing edények és kiegészítők tisztán tartós rozsdamentes acéلبól készültek.



470251



470275

### CHAFING EDÉNY GN 1/1 SZATÉN FÉNYEZÉSSSEL

- Fékkal felszerelt, állítható fedő, abban a pozícióban marad, ahol hagyják.
- Eltávolítható fedő a könnyen tisztíthatóság érdekében.
- Kivehető víztartállyal, 65 mm mély GN 1/1 edénnyel és 2 db Chafing égőpaszta tartóval felszerelve.

kód	liter	mm	HUF
470251	9	570x430x(H)290	59800

### CHAFING EDÉNY GN 2/3 SZATÉN FÉNYEZÉSSSEL

- Fékkal felszerelt, állítható fedő, abban a pozícióban marad, ahol hagyják.
- Eltávolítható fedő a könnyen tisztíthatóság érdekében.
- Kivehető víztartállyal, 65 mm mély GN 2/3 edénnyel és Chafing égőpaszta tartóval felszerelve.

kód	liter	mm	HUF
470275	6	395x430x(H)290	49000



470268



470282

### CHAFING EDÉNY GN 1/2 SZATÉN FÉNYEZÉSSSEL

- Fékkal felszerelt, állítható fedő, abban a pozícióban marad, ahol hagyják.
- Eltávolítható fedő a könnyen tisztíthatóság érdekében.
- Kivehető víztartállyal, 65 mm mély GN 1/2 edénnyel és Chafing égőpaszta tartóval felszerelve.

kód	liter	mm	HUF
470268	4	365x370x(H)280	43000

### KERÉK CHAFING EDÉNY SZATÉN FÉNYEZÉSSSEL

- Fékkal felszerelt, állítható fedő, abban a pozícióban marad, ahol hagyják.
- Eltávolítható fedő a könnyen tisztíthatóság érdekében.
- Kivehető víztartállyal, 65 mm mély, kerek edénnyel és Chafing égőpaszta tartóval felszerelve.

kód	liter	mm	HUF
470282	6	465x420x(H)320	50000





470213

#### CHAFING EDÉNY GN 1/1 TÜKÖR FÉNYEZÉSSSEL

- Fékkel felszerelt, állítható fedő, abban a pozícióban marad, ahol hagyták.
- Eltávolítható fedő a könnyen tisztíthatóság érdekében.
- Kivehető víztartállyal, 65 mm mély GN 1/1 edénnyel és 2 db Chafing égőpaszta tartóval felszerelve.

kód	liter	mm	HUF
470213	9	570x405x(H)320	63800



470237

#### CHAFING EDÉNY GN 2/3 TÜKÖR FÉNYEZÉSSSEL

- Fékkel felszerelt, állítható fedő, abban a pozícióban marad, ahol hagyták.
- Eltávolítható fedő a könnyen tisztíthatóság érdekében.
- Kivehető víztartállyal, 65 mm mély GN 2/3 edénnyel és Chafing égőpaszta tartóval felszerelve.

kód	liter	mm	HUF
470237	6	395x405x(H)320	57000



470220

#### CHAFING EDÉNY GN 1/2 TÜKÖR FÉNYEZÉSSSEL

- Fékkel felszerelt, állítható fedő, abban a pozícióban marad, ahol hagyták.
- Eltávolítható fedő a könnyen tisztíthatóság érdekében.
- Kivehető víztartállyal, 65 mm mély GN 1/2 edénnyel és Chafing égőpaszta tartóval felszerelve.

kód	liter	mm	HUF
470220	4	365x345x(H)345	51800



470244

#### LEVESES CHAFING EDÉNY TÜKÖR FÉNYEZÉSSSEL

- A kerek leveses edény egy nagy víztartályban helyezkedik el, amely elegendő hőt termel a leves melegen tartásához.
- Leveses edény két fogóval.
- A fedő kanálkivágással van ellátva.
- Kivehető víztartállyal, kerek leveses edénnyel és Chafing égőpaszta tartóval felszerelve.

kód	liter	mm	HUF
470244	10	ø420x(H)380	57000





470206



809709



18/0

stainless steel

### CHAFING EDÉNY GN 1/1 ROLLTOP FEDŐVEL

- Rental-Top modell.
- Stabil alap, 18/0 rozsdamentes acélból készült rolltop fedő magassfényű polírozással.
- 2 db Chafing égőpaszta tartóval és 65 mm mély rozsdamentes acél edénnyel.
- A chafing aljára csavarral rögzíthető a külön rendelhető 809709 kódszámú elektromos fűtőelem.
- Maximum 100 mm mély GN edényekkel használható.

kód	liter	mm	HUF
470206	9	590x340x(H)400	51800

### CHAFING FŰTŐSZÁL VÍZALATTI VÍZTARTÁLYHOZ

- GN 1/1 chafing edényhez.

kód	V	W	mm	HUF
809709	230	380	300x200x(H)19	25800



470305

S.S.  
stainless steel

### CHAFING EDÉNY GN 1/1 ROLLTOP FEDŐVEL

- Elegáns Chafing edény svédasztalhoz.
- Extra csendes nyitási mechanizmus.
- Roll-top fedő 180°-ig nyitható.
- Opcionálisan installálható fűtőelem.
- Rozsdamentes acél magassfényű polírozással.
- Acélkeret 2,3 mm, fedő 1,2 mm.
- A készlet két Chafing égőpaszta tartót és egy 65 mm-es GN 1/1 edényt tartalmaz.

kód	liter	mm	HUF
470305	9	660x490x(H)460	71800



470312

S.S.  
stainless steel

### CHAFING EDÉNY - KERK ROLLTOP FEDŐVEL

- Elegáns Chafing edény svédasztalhoz.
- Extra csendes nyitási mechanizmus.
- Roll-top fedő 180°-ig nyitható.
- A készlet egy Chafing égőpaszta tartót és egy 60 mm-es 390 átmérőjű edényt tartalmaz.
- Rozsdamentes acél magassfényű polírozással.
- Acélkeret 2,3 mm, fedő 1,2 mm vastagságú.

kód	liter	mm	HUF
470312	5.6	510x540x(H)480	55800



## INDUKCIÓS FŐZŐLAP KITCHEN LINE

- Egyedi indukciós főzőlap téglalap alakú indukciós tekerccsel, amely egyszerre több edény melegentartását teszi lehetővé.
- A teljesítmény 11 fokozatban állítható egy gomb segítségével.
- Hőmérséklet tartomány: 40-100°C.
- Túlmelegedés elleni elektronikai védelem.
- A sütő megengedett maximális terhelése: 15 kg.

kód	V	W	mm	HUF
239384	230	800	460x315x(H)62	59000



GN t.l.c.val is műk.dik  
GN 1/2-ig

800 W  
230 V

239384

## FŰTŐSZÁL CHAFING EDÉNYHEZ

- A hagyományos égőpaszta tartó alternatívájaként használható
- Csak lapos aljjal rendelkező
- Chafing modellekhez használható
- Nincs szükség rögzítőcsavarokra, azonnal használható
- Különösen az alábbi Hendi chafing edényekkel használható:  
470008, 475201, 470206 és 471005

kód	V	W	mm	HUF
809600	230	500	ø130x(H)100	21000



809600

## MELEGENTARTÓ ÁLLVÁNY 2 ÉGŐVEL

- Rozsdamentes acél állvány és fűlek
- Exolált alumínium lemezlap
- Karcolás álló 2 db mécsesstartót tartalmaz



kód	mm	HUF
463000	330x180x(H)65	14300



463000

## MELEGENTARTÓ ÁLLVÁNY 3 ÉGŐVEL

- Rozsdamentes acél állvány és fűlek
- Exolált alumínium lemezlap
- Karcolás álló 3 db mécsesstartót tartalmaz



kód	mm	HUF
463109	450x180x(H)65	16700



463109

## GYERTYATARTÓ



kód	mm	HUF
464809	ø46x(H)20	400



464809

## GÁZGYÚJTÓ - 2 DB

- Újratölthető
- Üresen szállítva

kód	csomagolva	mm	HUF
198124	2	(L)230	3180



198124



## CHAFING ÉGŐPASZTA

- Az égőpaszta természetes (bio) etanol és víz keverékéből készül, továbbá sűrítőanyagot hozzáadásával kapja meg a végső szilárd vagy gél állagot.
- A Hendi égőpasztát mesterségesen állítják elő olyannyira keserű ízűre, hogy lehetetlen legyen lenyelni.
- Kifejezetten tanácsoljuk pl.
- a chafing edények biztonságos és hatékony felmelegítése érdekében, hogy a külön erre a célra kialakított égőpaszta tartóval használják.
- A Hendi kínálja az égőpaszták legszélesebb választékát.
- A melegítő kapacitás mindig ugyanannyi, de a hőfok a láng nagyságától függ, ami az égőpaszta tartó fedelével szabályozható.
- „Blaze” terméknek rövidebb és intenzívebb égése van - olyan folyamatokhoz javasoljuk, ahol az égési idő körülbelül 2 óra.
- A „Hendi” márkájú égőpaszta akkor javasolt, amikor több mint 3 óráig tartó égésre van szükség.
- Mindegyik Hendi és Blaze termék korom- és szagmentesen ég.
- A papír és a fémdoboz nagyon átforrósodik ha nem tartóval használják, ez jelentős égési kockázattal jár.
- Égésveszély! Ezek a az égőpaszták a chafing edényekkel együtt és külön is megvásárolhatók.
- Használat előtt mindig olvassa el a termék használati utasítását.
- Bizonyosodjon meg róla, hogy az égőpaszta használata során nincs a közelben más nyílt láng vagy forró tárgy.
- A gyúlékony pára könnyen kiszivárog a tartóból.
- Bizonyosodjon meg arról, hogy semmilyen víz (kicsapódott pára) ne csepegjen az égő pasztába.
- Ez nagyon veszélyes, a paszta szikrázását vagy fröccsenését okozhatja.
- Csak azután gyújtsa meg, miután a fémdobozt a tartóban a végleges helyére igazította.
- A láng majdnem teljesen kék, így világosban szemmel alig látható.
- Elővigyázatosság javasolt.
- Csak olyan módon oltsa el a lángot, hogy bezárja a tartó tetejét.
- Utántöltés: Mindig bizonyosodjon meg arról, hogy a fémdoboz és a tartó is teljesen kihűlt.
- Újratöltéskor a fémdobozt távolítsa el a tartóból.
- Tárolás: Mindig sötét, zárt, jól szellőző helyen tárolja, 20°C alatti hőmérsékleten.
- Nagy mennyiségű égőpaszta tárolása előtt tájékozódjon a helyi előírásokról.
- Ha a fenti instrukciókat követi, a balesetek kockázata minimálisra csökken.
- Kezdődő/kisebb tűz esetén tűzálló takaróval (vagy egy nagy nedves pokróccal), takarja le a lángot és szüntesse meg az oxigénellátását.
- Amennyiben ruhadarab/testrész gyullad meg: használjon tűzálló pokrócot vagy porral/szén-dioxidral oltó készüléket.
- Sose próbálja a tüzet kis pokróccal eloltani, mivel az csak tovább növelné az égő paszta és a lángok terjedését! Miután eloltotta a tüzet, hűtse 15 percig a sérült testrészt, vagy addig, amíg orvosi segítség meg nem érkezik.
- Ne távolítsa el a ruhadarabokat.
- Minden esetben azonnal hívjon orvosi segítséget.



194355

### CHAFING ÉGŐPASZTA

- 200 grammos paszta chafing edényekhez
- Égési idő: ± 3 óra.
- Raklap: 50x 194355, 140x 194300.

kód	csomagolva	HUF
194362	12	6500
194300	24	11980
194355	72	34000



## CHAFING ÉGŐPASZTA



195109

### CHAFING ÉGŐPASZTA MŰANYAG FLAKONBAN

- 1 literes flakon

kód	rendelési egység	HUF
195109	12	1500



195505

### CHAFING ÉGŐPASZTA KANNÁBAN

- 5 literes kanna.

kód	rendelési egység	HUF
195505	4	6700



190401

### CHAFING ÉGŐPASZTA VÖDÖRBE

- 4 kilós vödör

kód	rendelési egység	HUF
190401	3	6900



470527

### CHAFING ÉGŐPASZTA TARTÓ - 2 DB



kód	csomagolva	mm	HUF
470527	2	ø90x(H)60	4600



195604

### ÉGŐPASZTA ADAGOLÓ PUMPA

- Például az 195505-as kódszámú chafing égőpasztával használható

kód	mm	HUF
195604	(L)280	7580

190036



### ÉGŐPASZTA FONDUE-ÉGŐHŐZ - 3 DB

- Gourmet, fondue, rechaud és kő grill sütőkhöz.

- 80 grammos csomagok.

- Égési idő: ± 2 óra.

- 111420-as termékkel használható.

kód	csomagolva	HUF
190036	3	1300



111420

### FONDUE-ÉGŐ - 2 DB

- Fondue-égőhöz való égőpasztával használható.

kód	csomagolva	mm	HUF
111420	2	ø92x(H)40	3980



## FOLYÉKONY ÉGŐPASZTA KANÓCCAL

- Hendi dobozos paszta kanóccal, 100% DEG (dietilén-glikol).
- Maradék nélkül elég.
- Korom- és szagmentes.
- Speciális kanóc biztosít megfelelő égési hőmérsékletet és időt.
- A doboz nem melegszik túl, égőpaszta tartó nem szükséges.
- A láng hőmérsékletét és magasságát az egész égési folyamat során egyenletesen tartja.
- 6x4 doboz / csomag.
- A speciális kupaknak köszönhetően több alkalommal is használható, biztonságosan tárolható és szállítható.



± 4 óráig ég

193761



± 6 óráig ég

193716

## FOLYÉKONY ÉGŐPASZTA KANÓCCAL

kód	-	csomagolva	súly (kg)	HUF
193761	± 4 óráig ég	6	0.145	4380
193952	± 4 óráig ég	24	0.145	16380
193716	± 6 óráig ég	6	0.2	4780
193938	± 6 óráig ég	24	0.2	17580
193679	± 8 óráig ég	24	0.25	18780

A kanóc hosszúsága állítható



Nem melegszik fel és ha megdől, nem szivárog



Ugyanazt a dobozt számos alkalommal is használhatjuk





## CSOKOLÁDÉ

- Rozsdamentes acélból.
- Melegítő funkcióval, a hőmérséklet 150°C-ig állítható.
- Minimum csokoládé kapacitás: 1 kg.
- Maximum csokoládé kapacitás: 8 kg.
- Külön kapcsológombbal a motorhoz illetve a melegítőelemhez.



Nézd meg a videót



Csokoládé szökőkút 3 szintes



Csokoládé szökőkút 5 szintes



Csokoládé szökőkút 6 szintes



kód	274101	274156	274163
hőmérséklet szabályozás	45°C	110°C	150°C
min csokoládé kapacitás	1 kg	2,5 kg	2,5 kg
max csokoládé kapacitás	1,5 kg	6 kg	8 kg
méretek	ø210x(H)390	ø330x(H)700	ø370x(H)840
teljesítmény/feszültség	170 W/230 V	265 W/230 V	300 W/230 V
HUF	23980	170000	250000



# Mindig aktuális!

Katalógusunk online is elérhető olyan nagyszerű funkciókkal, mint:

- + hatékony keresőeszköz
- + egyszerű navigáció
- + gyors megosztás.

De ami a legfontosabb, **a naprakész árak.**

Olvassa be a QR-kódot, és vegye fel az oldalt a könyvjelzők közé.



Vizsgálja meg és fedezze fel



ESZKÖZÖK SVÉDASZTALHOZ



## ÜDVÖZÖLJÜK HENDI DIGITÁLIS KATALÓGUSÁBAN

BARÁTI/ FUNKCIONÁLIS/ ÖKOLÓGIAI

+ KÖNNYEN NAVIGÁLHATÓ

+ KATTINTSON A REGISZTRÁCIÓRA, HOGY A FEJEZETRE UTASítsA

+ KÖNNYŰ ÉS ERŐS KERESÉSI FUNKCIÓ

+ TOVÁBBI INFORMÁCIÓ A TERMÉKRŐL / KÉPEK / VIDEÓK

+ HOZZÁ EL SAJÁT KATALÓGUSÁT

+ MEGOSZTÁS EGY KATTINTÁSSAL

FOOD PROCESSING

SEE MORE

Create your own catalogue

Model	Color	Capacity	Material	Price
221400	black	200	ABS/PC	*221400*
221417	white	200	ABS/PC	*221417*
221424	orange	200	ABS/PC	*221424*
221431	yellow	200	ABS/PC	*221431*
221448	red	200	ABS/PC	*221448*
221455	blue	200	ABS/PC	*221455*

Model	Capacity	Material	Price
91124	0.95 l	polycarbonate	*91124*
91125	1.9 l	polycarbonate	*91125*

## MERŐKANALAK ÉS TÁLALÓ KANALAK BUFFET SUPREME



### TÁLALÓ KANÁL

kód	mm	HUF
529058	305x60	2940
529065	71x321	2940

### BARÁZDÁLT KANÁL

kód	mm	HUF
529072	71x321	3000

### LEVESES KANÁL

kód	liter	mm	HUF
529089	0.05	69x270	3400
529096	0.09	85x308	4200

## CHAFING EDÉNYHEZ KIALAKÍTOTT MERŐKANALAK ÉS TÁLALÓ KANALAK

- Polipropilén nyéllel



### SZŰRŐKANÁL

kód	mm	HUF
529201	(L)345	2500

### TÁLALÓ KANÁL

kód	mm	HUF
529300	(L)350	2500

### LEVESES KANÁL

kód	liter	mm	HUF
529003	0.09	ø90x(H)335	3180
529010	0.11	ø80x(H)300	2900

### SZŰRŐKANÁL, KERÉK

kód	mm	HUF
529041	(L)370	2900

### HÚSVILLA

kód	mm	HUF
529102	(L)345	2300

### BARÁZDÁLT SÜTŐLAPÁT

kód	mm	HUF
529409	(L)355	2660



### KANÁLTARTÓ

kód	mm	HUF
722107	115x270x(H)45	3180



722107



Az árak ÁFA nélkül, nem kötelező érvényűek

HENDI

## MERŐKANALAK ÉS TÁLALÓ KANALAK, HŐÁLLÓ



### SALÁTA KISZEDŐ ESZKÖZÖK

kód	-	mm	HUF
563908	Salátás kanál	(L)305	1220
564004	Salátás villa	(L)305	1220

### SZÓSZOS KANÁL

kód	szín	liter	mm	HUF
563502	☐ Fehér	0.07	(L)235	1220
563557	■ Fekete	0.07	(L)235	1220
563700	☐ Fehér	0.14	(L)300	1320
563755	■ Fekete	0.14	(L)300	1320



### SALÁTÁS KANÁL

kód	szín	liter	mm	HUF
564158	■ Fekete	0.03	(L)235	580
564202	☐ Átlátszó	0.03	(L)235	580
564103	☐ Fehér	0.03	(L)235	580

### SALÁTÁS KANÁL

kód	szín	liter	mm	HUF
564455	■ Fekete	0.06	(L)335	940
564400	☐ Fehér	0.06	(L)335	940

### SZÓSZOS MERŐKANÁL

kód	szín	liter	mm	HUF
563649	■ Fekete	0.03	(L)180	620
563632	■ Elefántcsont	0.03	(L)180	620



## SZERVÍROZÓ CUKORCIPESZEK

657607



657621



657669

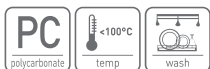

### SZERVÍROZÓ CSIPESZ

kód	szín	mm	HUF
657621	Átlátszó	(L)230	1240
657607	Fekete	(L)230	1240



### SZERVÍROZÓ CSIPESZ

kód	szín	mm	HUF
657669	Fekete	(L)250	1300
657676	Fekete	(L)300	1360

171622



171608

171615



### PÉKSÜTEMÉNY CSIPESZ

- Dekoratív és funkcionális.



kód	mm	HUF
171608	(L)220	1400
171622	(L)280	1580

### SÜTEMÉNYES CSIPESZ

- Dekoratív csipesz



kód	mm	HUF
171615	(L)220	1800

523018



523315



523216



### SÜTEMÉNYES CSIPESZ



kód	mm	HUF
523018	(L)215	1400

### SALÁTA CSIPESZ



kód	mm	HUF
523315	(L)212	1400

### SPAGETTIFOGÓ CSIPESZ



kód	mm	HUF
523216	(L)200	1500





261309



261347



261354



### FUTÓSZALAGOS KENYÉRPÍRÍTÓ DUPLA

- A futószalagon két kenyérselet fér el egymás mellett.
- Két külön működő fűtőelem.
- Alkalmas a szeletelt kenyér folyamatos pirtására.
- Első illetve hátsó tálcával felszerelt.
- Az áthaladási idő 3 percre állítható.

kód	szín	V	W	mm	HUF
261309	Acél	230	2240	418x368x(H)387	199400
261347	Piros	230	2240	418x368x(H)387	210000 <b>NEW</b>
261354	Fekete	230	2240	418x368x(H)387	210000 <b>NEW</b>

426982



426920

426999



### KENYERES KOSÁR KEREK

- Rozsdamentes acél drótkerettel megerősítve.
- Több színben is kapható.



kód	szín	mm	HUF
426920	Bézs	ø400x(H)90	5980
426982	Fekete	ø400x(H)90	5980
426999	Barna	ø400x(H)90	5980

426289



### ROLL TOP TETŐ KENYERES KOSÁRHOZ KEREK

- 426920, 426982 & 426999 kosarakkal kompatibilis.
- Könnyen nyitható.

kód	mm	HUF
426289	ø405x(H)230	15800



426562



426586



426579



426593



### SÜTEMÉNYES KOSÁR SZÖGLETES KEREK

kód	szín	mm	HUF
426562	Világos szürke	ø310x(H)120	4780
426579	Fekete	ø310x(H)120	4780
426586	Világos szürke	ø370x(H)120	5400
426593	Fekete	ø370x(H)120	5400

### KOSÁR ÁLLVÁNY



kód	mm	HUF
426814	ø250x(H)180	2300
426821	ø250x(H)265	2780



426821



426814

426524



426555



426661



426678



### SÜTEMÉNYES KOSÁR ROZSDAMENTES ACÉL PEREMMEL

kód	szín	mm	HUF
426555	Fekete	400x300x(H)50	6780
426524	Világos szürke	400x300x(H)50	6780

### SÜTEMÉNYES KOSÁR SZÖGLETES



kód	szín	mm	HUF
426678	Fekete	400x300x(H)120	6780
426661	Világos szürke	400x300x(H)120	6780

Az árak ÁFA nélkül, nem kötelező érvényűek

HENDI

347



426272

### KOSÁR ÁLLVÁNY

- Porral bevont acélkeret és 3 kosár.
- Kosarak: 335x215x80 mm

kód	mm	HUF
426272	350x215x(H)600	21000



426517

### BAGUETTE KOSÁR

kód	mm	HUF
426517	305x320x(H)350	13580

426753

426685

426692



426715

426722

426746

### SÜTEMÉNYES KOSÁR GN MÉRETŰ

- Rozsdamentes acél drótkerettel megerősítve.

kód	-	mm	HUF
426746	GN 1/6	176x162x(H)65	2380
426722	GN 1/4	265x162x(H)65	2900
426715	GN 1/3	325x176x(H)65	3180
426692	GN 1/2	325x265x(H)65	3980
426753	GN 2/3	325x354x(H)65	5500
426685	GN 1/1	530x325x(H)65	7180



426722

426715





## KOSARAK



561102

### KENYERES KOSÁR GN 1/1

- Rozsdamentes acél drótkerettel megerősítve.

kód	mm	HUF
561102	530x320x(H)90	6780



561201

### BEMUTATÓ KENYÉRKOSÁR GN 1/2

- 2 kosárral, krómozott állvánnyal.
- Rozsdamentes acél drótkerettel megerősített kosarak.
- Kosár méretei: 360x280x90 mm.
- Az állvány mosogatógépben nem mosható.

kód	mm	HUF
561201	360x280x(H)290	12380



561003

### KENYERES KOSÁR OVÁLIS

- Rozsdamentes acél drótkerettel megerősítve.

kód	mm	HUF
561003	380x270x(H)90	3980



### KOSÁR ROLLTOP FEDŐVEL

- Nagy teherbírású polipropilénből (polirattan) készült kosár.
- Polikarbonát roll top fedő.

kód	GN	mm	HUF
426968	GN 2/3	365x335x(H)245	29000



426968



561102



561003



426968



561201





424186

### HŰTHETŐ BEMUTATÓTÁLCA FEDŐVEL - GN 1/1

- A csomag része a jégakku, ami 0°C alá hűti a tálcat.
- Rozsdamentes acél GN 1/1 tálccával.
- Átlátszó polikarbonát tetővel.
- ABS ház.

kód	-	mm	HUF
424186	készlet	555x357x(H)175	50000
424193	hűtőbetét	528x324x(H)30	8780



424193



ESZKÖZÖK SVÉDASZTALHOZ



424155



### HŰTHETŐ TÁLCA TÉGLALAP ALAKÚ

- 5 darabos készlet.
- ABS átlátszó PS műanyag tetővel
- Rozsdamentes acél tálcat és 2 darab jégakkut tartalmaz

kód	mm	HUF
424155	430x290x(H)150	13000



871805



### HŰTHETŐ BEMUTATÓTÁLCA ROLLTOP FEDŐVEL

- ABS műanyag átlátszó SAN műanyag rolltop tetővel
- Rozsdamentes acél tálcát és 2 darab jégakkut tartalmaz

kód	mm	HUF
871805	440x320x(H)205	23000



871812



### HŰTHETŐ BEMUTATÓTÁLCA ROLLTOP FEDŐVEL

- Dupla tálcás.
- ABS műanyag átlátszó SAN rolltop tetővel 2 rozsdamentes acél tálcát és 4 darab jégakkut tartalmaz

kód	mm	HUF
871812	440x320x(H)440	47000



871706

### BEMUTATÓTÁLCA ROLLTOP FEDŐVEL

- ABS műanyag átlátszó SAN műanyag rolltop tetővel



kód	mm	HUF
871706	465x310x(H)190	14780



871713

### BEMUTATÓTÁLCA ROLLTOP FEDŐVEL

- Dupla tálcás.
- ABS műanyag átlátszó SAN műanyag rolltop tetővel



kód	mm	HUF
871713	465x310x(H)410	26200





427507

**ROLLTOP BEMUTATÓ FEDŐ**  
- Átlátszó polikarbonát.



kód	-	mm	HUF
427507	GN 1/1	540x330x(H)180	19000



866009

**BEMUTATÓ FEDŐ**



kód	-	mm	HUF
866009	GN 1/1	545x335x(H)95	21800



427538

**ROLLTOP BEMUTATÓ FEDŐ GN 2/3**  
- Átlátszó polikarbonát.



kód	-	mm	HUF
427538	Csak rolltop fedő	365x335x(H)175	13000



427415

**BEMUTATÓ FEDŐ**



kód	-	mm	HUF
427415	GN 1/1	530x325x(H)76	8380





424001

### BEMUTATÓTÁLCA ROLLTOP FEDŐVEL

- Rozsdamentes acél tálcával.
- Roll-top fedő króm gombbal.



kód	mm	HUF
424001	ø380x(H)240	21000



980101

### TORTATARTÓ FEDŐVEL

- Polisztiρέn fedővel.
- Rozsdamentes acél tálca.



kód	mm	HUF
980101	ø300x(H)110	4200



### TORTATARTÓ ÁLLVÁNY FORGATHATÓ

- Rozsdamentes acél állvány.

kód	mm	HUF
523827	ø300x(H)90	23000

### SÜTEMÉNY PLATÓ FEDÉL

- Elforgatható 523827 tortalemezzel való használatra.

kód	mm	HUF
523834	ø300x(H)110	2100



523834

523827

### TORTALAPÁT

- Polipropilén nyéllel



kód	mm	HUF
523902	265x55	1860

523902

### TORTALAPÁT/KÉS

- Fekete polipropilén nyéllel
- Vágó éllel



kód	mm	HUF
523957	300x75	2780

523957





### UNIVERZÁLIS ADAGOLÓ

- Csak száraz ételek adagolására használható.
- Rozsdamentes acél állvány.
- Polikarbonát adagoló.
- Légmentesen záró tető, a hosszú frissen tartás érdekében.
- Higiénikus, kontrollált adagolásnak köszönhetően, a szétszóródás megelőzhető.
- Munkasztalhoz vagy falhoz rögzíthető.

kód	liter	mm	HUF
557402	4	184x240x(H)600	35900

557402



### KÍNÁLÓ ÁLLVÁNY

- 3 szintes kávétejszín, egyéb előre csomagolt ízesítők tárolására.
- Polírozott rozsdamentes acél állvány, 3 darab 1 literes tállal.

kód	mm	HUF
428245	190x240x(H)410	25900

428245



561966



561973



561980



561997



### CSÚSZÁSMENTES BEMUTATÓ ÁLLVÁNY

- Acélkeret PVC bevonattal.
- Különféle tányérok, tálak tárolására.

kód	mm	HUF
561966	260x230x(H)100	3400
561973	265x230x(H)200	5180

### CSÚSZÁSMENTES BEMUTATÓ ÁLLVÁNY KEREK

- Acélkeret PVC bevonattal.
- Különféle tányérok, tálak tárolására.

kód	mm	HUF
561980	ø200x(H)100	5000
561997	ø200x(H)200	7900



## SZERVÍROZÓ ÁLLVÁNYOK



425466

425473

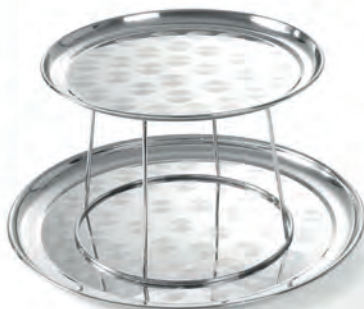

480519



429914



### SZERVÍROZÓ ÁLLVÁNY

kód	tányér	mm	HUF
425466	max. Ø 170 mm	185x175x(H)260	5980
425473	max. Ø 275 mm	290x290x(H)440	9580

### TENGER GYÜMÖLCSEI BÜFÉ ÁLLVÁNY

- 2 darab szervírozó tálcával Ø300 / 400 mm.

kód	mm	HUF
480519	Ø400x(H)200	13140
480502	Csak állvány Ø250x(H)190	3580

### EMELETES ÁLLVÁNY

- 3 tálcával, Ø166 / 220/268 mm.

kód	mm	HUF
429914	Ø268x(H)320	15180



425138

### KANCSÓ

- Egyenes modell karcolás álló műanyagból, fedővel.

kód	liter	mm	HUF
425138	2	Ø120x(H)250	6380



425107

### KANCSÓ JÉGTARTÁLYAL

- Körte forma modell karcolás álló átlátszó SAN műanyagból, fedővel.  
- Jégtartály henger segítségével hűthető.

kód	liter	mm	HUF
425107	2.2	Ø150x(H)260	7400
425121	3	Ø170x(H)285	9180



567906

### KANCSÓ

- Erős, törésálló.

kód	liter	mm	HUF
567906	1.8	Ø125x(H)210	3980

### KANCSÓ

- Visszazárható tetővel

kód	liter	mm	HUF
425763	1	Ø92x(H)245	3400



425763

## ADAGOLÓK ÉS KANCSÓK



425299



425411

### JUICE ADAGOLÓ

- Jégtartály henger segítségével hűthető.
- Könnyen tisztítható csepegtető tálca.
- Átlátszó polikarbonát italtartály.
- Csepegésmentes csappal.

kód	liter	mm	HUF
425299	8	265x350x(H)580	39400
425411	16	560x350x(H)580	79400



425428



425435

### JUICE ADAGOLÓ

- Jégtartály henger segítségével hűthető.
- Könnyen tisztítható csepegtető tálca.
- Átlátszó polikarbonát italtartály.
- Csepegésmentes csappal.

kód	liter	mm	HUF
425428	3	215x315x(H)490	35000
425435	6	415x315x(H)490	67800







425190



### JUICE ADAGOLÓ

- Jégtartály henger segítségével hűthető.
- Átlátszó polikarbonát italtartály.
- Csepegésmentes csappal.

kód	liter	mm	HUF
425190	5	280x220x(H)510	39400



425343



### TEJADAGOLÓ - 10,5 L

- Rozsdamentes acél ház.
- Jégtartály henger segítségével hűthető.
- Kivehető tartály, csepegésmentes csappal.
- Stabil tartóállvánnyal, csepegtető tálcával.

kód	liter	mm	HUF
425343	10.5	260x360x(H)536	93000



### JUICE ADAGOLÓ 2X12L

- Két 12 literes tartállyal, gyorsan adagoló csappal.
- Hőmérséklet szabályozó segítségével a hőmérséklet 0°C és 10°C között állítható be.
- Kivehető tartályok a könnyű tisztítás érdekében.
- Hűtőközeg: R290.
- Csepegtető tálcát tartalmaz.

kód	liter	V	W	mm	HUF
425206	24	230	370	430x430x(H)640	399400



425206



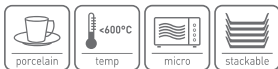

## PORCELÁN

- Speciális, a piacon elérhető legkeményebb porcelántípus.
- Extrém hőingadozást is jól bírja.
- Ütés- és kopásálló, mindeközben relatív könnyű súllyal is rendelkezik.
- Hihetetlenül tiszta és ragyogó fehér szín.



783009

### GN EDÉNY GN 1/1

kód	-	mm	HUF
783009	GN 1/1	530x325x(H)65	27800



783016

### GN EDÉNY GN 1/2

kód	-	mm	HUF
783016	GN 1/2	325x265x(H)65	10900



783023

### GN EDÉNY GN 1/3

kód	-	mm	HUF
783023	GN 1/3	325x176x(H)65	6700



785003

785010

### SZÓSZOS EDÉNY

kód	liter	HUF
785010	1	3580
785003	1.8	6380



566008

### GN TÁLCÁK KESKENY SZEGÉLLEL

kód	-	mm	HUF
566046	GN 1/4	265x152x(H)20	2300
566022	GN 1/3	325x177x(H)20	3500
566015	GN 1/2	325x265x(H)20	3820
566053	GN 2/4	530x163x(H)20	5000
566930	GN 2/3	354x325x(H)20	5700
566008	GN 1/1	530x325x(H)20	7580



## MELAMIN

- Higiénikus és ütésálló.
- Könnyű súly.



### GN TÁLCAK KESKENY SZEGÉLLYEL

kód	-	mm	HUF
566046	GN 1/4	265x152x(H)20	2300
566022	GN 1/3	325x177x(H)20	3500
566015	GN 1/2	325x265x(H)20	3820
566053	GN 2/4	530x163x(H)20	5000
566930	GN 2/3	354x325x(H)20	5700
566008	GN 1/1	530x325x(H)20	7580



### TÁL TÉGLALAP

kód	mm	HUF
561508	360x205x(H)38	5980
561515	495x270x(H)56	11180



### SZERVÍRÓZÓ TÁLCA GN 1/1

kód	mm	HUF
561607	530x325x(H)20	8380



### TÁL NÉGYZET

kód	szín	mm	HUF
561560	<input type="checkbox"/> Fehér	130x130x(H)65	1700
561577	<input type="checkbox"/> Fehér	190x190x(H)100	3980
561584	<input type="checkbox"/> Fehér	270x270x(H)105	7580





436103



### SZERVÍROZÓ TÁLCA GN 1/1

- Tükör, matt peremmel

kód	mm	HUF
436103	530x325x(H)13	7000



807705



### TÁLCA GN 1/1

kód	mm	HUF
807705	530x325x(H)10	9580



### SZERVÍROZÓ TÁLCA

- Polírozott



kód	mm	HUF
480205	ø300x(H)17	3180
480403	ø400x(H)19	6380



807804



### TÁLCA TÉGLALAP ALAKÚ

- Dekorált peremmel

kód	-	mm	HUF
807804	GN 1/1	530x325	8780



405000

### FELSZOLGÁLÓ KÁVÉS TÁLCA OVÁLIS

- Szatén fényezés



kód	mm	HUF
405000	200x140	780
405208	265x195	1300
405307	285x220	1580



480106



### FELSZOLGÁLÓ SÖRÖS TÁLCA

kód	mm	HUF
480106	ø315x(H)45	4380



410110



### SZERVÍROZÓ TÁLCA GN 1/1

kód	mm	HUF
410110	530x325x(H)20	3580





871829

### HŰTŐ KIJELEZŐ TÁLCA

- Rozsdamentes acélból készült.
- Kompatibilis a fedéllel (424155) ellátott hűtőtálccával.
- Hűtő kijelzőkhöz is alkalmas (871805 és 871812).



kód	mm	HUF
871829	395x283	3980



### SZERVÍROZÓ TÁL OVÁLIS



kód	mm	HUF
404003	190x140	960
404102	245x170	1400
404201	300x220	1800
404300	350x240	2380
404409	400x260	3180
404508	450x290	3980
404607	500x350	5000



### MELAMIN FELSZOLGÁLÓ TÁLCA FA MINTÁZATTAL



- Melaminből készült, fa mintázatú
- Vegyszereknek, foltoknak és karcolásoknak kiválóan ellenáll.
- 3 különböző stílusmintázatban elérhető.

kód	szín	mm	HUF
508909	Világos fa	240x350	3000
508916	Fa	240x350	3000
508923	Sötét fa	240x350	3000
508862	Világos fa	330x430	5180
508879	Fa	330x430	5180
508886	Sötét fa	330x430	5180
508930	Világos fa	370x530	5900
508947	Fa	370x530	5900
508954	Sötét fa	370x530	5900



508893

### MELAMIN FELSZOLGÁLÓ TÁLCA GRÁNIT MINTÁZATTAL

- Melaminből készült, gránit mintázatú.
- Vegyszereknek, foltoknak és karcolásoknak kiválóan ellenáll.

kód	mm	HUF
508893	330x430	5180

## GYORSÉTTERMI TÁLCÁK

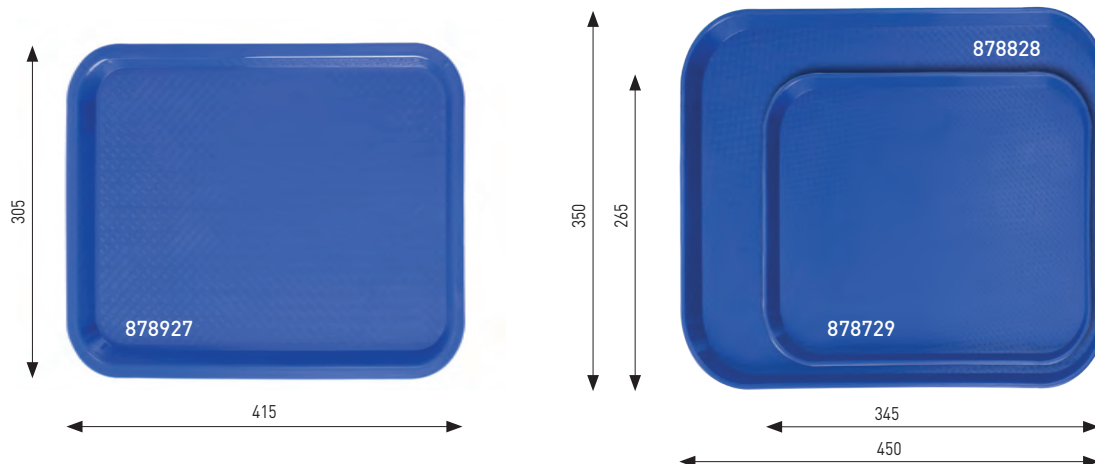
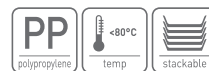

### GYORSÉTTERMI TÁLCA KICSI

kód	szín	mm	HUF
878705	Világos szürke	265x345x(H)20	1380
878712	Piros	265x345x(H)20	1380
878729	Kék	265x345x(H)20	1380
878736	Zöld	265x345x(H)20	1380
878743	Barna	265x345x(H)20	1380
878750	Fekete	265x345x(H)20	1380

### GYORSÉTTERMI TÁLCA KÖZEPES

kód	szín	mm	HUF
878903	Világos szürke	305x415x(H)20	1460
878910	Piros	305x415x(H)20	1460
878927	Kék	305x415x(H)20	1460
878934	Zöld	305x415x(H)20	1460
878941	Barna	305x415x(H)20	1460
878958	Fekete	305x415x(H)20	1460

### GYORSÉTTERMI TÁLCA NAGY

kód	szín	mm	HUF
878804	Világos szürke	350x450x(H)20	1860
878811	Piros	350x450x(H)20	1860
878828	Kék	350x450x(H)20	1860
878835	Zöld	350x450x(H)20	1860
878842	Barna	350x450x(H)20	1860
878859	Fekete	350x450x(H)20	1860

## POLIPROPILÉN EURONORM



878101



878125



878606

### FELSZOLGÁLÓ TÁLCA TÉGLALAP ALAKÚ

- Fekete

kód	mm	HUF
878118	255x355	1580
878101	530x325	2900

### FELSZOLGÁLÓ TÁLCA KEREK

- Fekete

kód	mm	HUF
878125	$\varnothing 280$ x(H)20	1820
878132	$\varnothing 360$ x(H)20	2100
878149	$\varnothing 410$ x(H)20	2380

### FELSZOLGÁLÓ TÁLCA KEREK

- Fekete

kód	mm	HUF
878606	$\varnothing 320$ x(H)37	2900
878408	$\varnothing 360$ x(H)39	3180



878507



878552



### GYORSÉTTERMI TÁLCA OVÁLIS

- Ovális, alacsony peremű.

- Polipropilénből készült.

kód	szín	mm	HUF
878507	Világos szürke	265x195x(H)20	1000
878552	Fekete	265x195x(H)20	1000



## ÜVEGSZÁL

- Üvegszállal megerősített poliészter.
- Nagy igénybevételre ideális.
- Csúszásmentes gumi felszín, nedvesen és szárazon is hatékony.
- Erős, törésálló



508657

### FELSZOLGÁLÓ TÁLCA TÉGLALAP ALAKÚ

- Fekete

kód	-	mm	HUF
508657		200x280	2780
508626	GN 1/1	325x530	5000
508619	Euronorm	370x530	6100



508817

### FELSZOLGÁLÓ TÁLCA KEREK

- Fekete

kód	mm	HUF
508824	ø280x(H)22	2500
508817	ø350x(H)22	3100
508800	ø400x(H)22	4200
508794	ø460x(H)22	6500
508787	ø500x(H)22	7000



508718

### FELSZOLGÁLÓ TÁLCA OVÁLIS

- Fekete

kód	mm	HUF
508718	160x230	1420
508725	200x265	1740
508732	210x290	2200



508831



### FELSZOLGÁLÓ TÁLCA OVÁLIS XL

- Fekete.

kód	mm	HUF
508831	735x600	16780



810507

### ÖSSZEHAJTHATÓ TÁLCA TARTÓ ÁLLVÁNY

- Kiváló minőségű anyagból, stabil szerkezet.
- Fekete tartóövel, könnyen felállítható.



kód	mm	HUF
810507	520x410x(H)800	23800



## WOOD FORM

- Mahagóni szín.
- Laminált fa csúszásmentes felszínnel.
- Erős, törésálló



507216



507865



507711

### FELSZOLGÁLÓ TÁLCA „WOOD FORM”

kód	mm	HUF
507216	325x530	5980
507469	330x430	5180
507117	370x530	5580
507018	430x610	7980

### FELSZOLGÁLÓ TÁLCA „WOOD FORM”

kód	mm	HUF
507865	ø380x(H)15	4780

### FELSZOLGÁLÓ TÁLCA „WOOD FORM”

kód	mm	HUF
507711	ø320x(H)35	5180
507766	ø360x(H)30	6780
507773	ø420x(H)30	9180

### FELSZOLGÁLÓ TÁLCA „WOOD FORM”

kód	mm	HUF
507964	230x160	2200
507568	200x265	2380
507933	290x210	3100



507933



507568

## GRÁNITFORMA



876602



### ÖNKISZOLGÁLÓ TÁLCA TÉGLALAP ALAKÚ

- Gránit szürke.
- Profesionális minőség, hosszú élettartam.
- Önkiszolgáló éttermekben és étkezdékben való használatra ideális.

kód		mm	HUF
876602	GN 1/2	265x325	3100
876619	GN 1/1	530x325	4780

Hely a tálca között a jobb légáramlás érdekében.

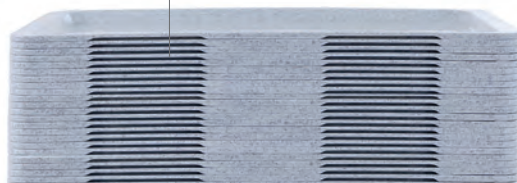

530

325



265

325







## EVŐESZKÖZTARTÓ

- 4 részes GN 1/1

kód	szín	mm	HUF
552315	Fekete	530x325x(H)100	2780
552308	Világos szürke	530x325x(H)100	2780



552315



552308



## EVŐESZKÖZTARTÓ

- 6 részes

- Kávéskanalak, teáskanalak és süteményes villák tárolására alkalmas GN 1/1

kód	szín	mm	HUF
552353	Világos szürke	530x325x(H)105	3980
552360	Fekete	530x325x(H)105	3980



552360



552353

## EVŐESZKÖZKOSÁR TARTÓ

- 4 kosárnak

- Kosarakat nem tartalmaz



kód	mm	HUF
552407	255x295x(H)215	17580



552407

## EVŐESZKÖZ KOSÁR

kód	mm	HUF
871201	ø97x(H)137	820



871201



552490

## EVŐESZKÖZ KOSÁR

kód	mm	HUF
552490	ø97x(H)137	1900



## ÖSSZEHAJTHATÓ VENDÉGLÁTÓ BÚTOROK

- Könnyen tárolható és szállítható összehajtható bútorok, kültéri és beltéri használatra egyaránt.
- Ideális vásárokra, rendezvényekre, bérlésre, stb.

- Az asztallap HDPE polietilénből készült, a keret pedig porral bevont fémből.
- Könnyen tisztítható és porálló.



810910

### BÜFÉ ASZTAL ÖSSZEHAJTHATÓ

- Bőrönd mintára összehajtható, így könnyen szállítható és tárolható

kód	mm	HUF
810927	1520x700x(H)740	31800
810910	1830x750x(H)740	35800

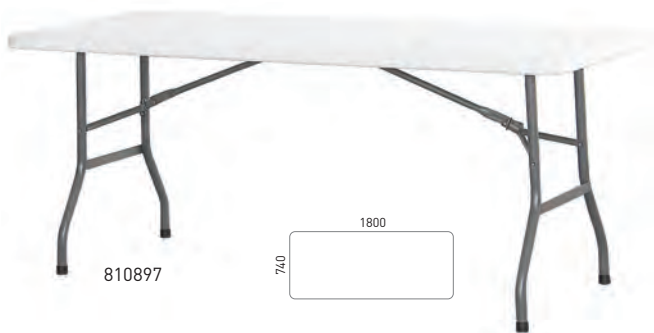

810897

### BÜFÉ ASZTAL

- Max. töltet 150 kg-ig, egyenletes tölteteloszlással

kód	mm	HUF
810347	870x870x(H)740	27800
810897	1800x740x(H)740	35800



811221

### KOCSI ASZTALOKHOZ

- Megkönnyíti a kerek és négyzet alakú asztalok szállítását.
- Függgőlegesen 10 kerek asztal, vízszintesen 20+ téglalap alakú asztal fér el rajta.

kód	mm	HUF
811221	1800x850x(H)990	107800





810958

### BÁRASZTAL KERÉK

kód	mm	HUF
810958	ø800x(H)1100	27800



810934

### BÜFÉ ASZTAL

- Max. töltet 130 kg-ig, egyenletes tölteteloszlással

kód	mm	HUF
810934	1220x610x(H)740	23800



813157



813164



813829



813836

### BÁRASZTAL TERÍTŐ Ø80-85 CM

- Anyag: Egyszínű Jersey 160 g/m<sup>2</sup>.
- 90% mikropoliészter / 10% elasztán.
- Vasalást nem igényel.
- 80-85 cm átmérőjű bárasztalhoz.



kód	szín	-	mm	HUF
813157	Fehér	810958	ø850x(H)1150	7980
813171	Krémszínű	810958	ø850x(H)1150	7980
813164	Fekete	810958	ø850x(H)1150	7980

### BÁRASZTAL TERÍTŐ Ø70 CM

- Anyag: Egyszínű Jersey 160 g/m<sup>2</sup>.
- 90% mikropoliészter / 10% elasztán.
- Vasalást nem igényel.
- 70 cm átmérőjű bárasztalhoz.



kód	szín	mm	HUF
813829	Fehér	ø850x(H)1150	7980
813850	Krémszínű	ø850x(H)1150	7980
813836	Fekete	ø850x(H)1150	7980

### TERÍTŐ SYMPOSIUM TÉGLALAP

- Anyag: Egyszínű Jersey 160 g/m<sup>2</sup>.
- 90% mikropoliészter / 10% elasztán.
- Vasalást nem igényel.
- Téglalap alakú büfé asztalokhoz

kód	szín	-	mm	HUF
814376	Fekete	810934	1200x760x(H)730	10780
814390	Fehér	810927	1500x760x(H)730	11980
814406	Fekete	810927	1500x760x(H)730	11980
814420	Fehér	810910 + 810897	1830x760x(H)730	13000
814437	Fekete	810910 + 810897	1830x760x(H)730	13000



814437



814420





810996

HDPE  
polyethyléne

### BÜFÉ ASZTAL KEREK ÖSSZEHAJTHATÓ

- Bőrönd mintára összehajtható, így könnyen szállítható és tárolható

kód	mm	HUF
810996	ø1500x(H)740	63000



811191

HDPE  
polyethyléne

### PAD

- Bőrönd mintára összehajtható, így könnyen szállítható és tárolható

kód	mm	HUF
811191	1830x300x(H)430	21000



810965

### RENDEZVÉNYSZÉK - VILÁGOS SZÜRKE

- Max. töltet 180 kg-ig, egyenletes tölteteloszlással

kód	mm	HUF
810965	540x440x(H)840	14600



810989

### RENDEZVÉNYSZÉK - FEKETE

- Max. töltet 180 kg-ig, egyenletes tölteteloszlással

kód	mm	HUF
810989	540x440x(H)840	14600



813096

### SZÉKSZOKNYA

- Anyag: President 170 g/m<sup>2</sup>.  
- 100% poliészter.  
- Vasalást nem igényel.

kód	szín	mm	HUF
813096	Fehér	540x440x(H)840	7580





810378

### KIHÚZHATÓ SZALAGOS KORDON TÜKÖR FÉNYEZÉSEL

- Kordon kihúzható szalaggal.
- Könnyen felállítható, a szalag csipesszel kapcsolódik az oszlophoz.

kód	-	mm	HUF
810378	oszlop + talp	ø360x(H)1010	30180



810392

### KORDONOSZLOP TÜKÖR FÉNYEZÉSEL

- Rozsdamentes acélból, nagyon stabil és szilárd.
- Kordonkötekekkel együtt való használatra

kód	-	mm	HUF
810392	oszlop + talp	ø360x(H)1010	26580



810385

### KORDONOSZLOP ARANY FÉNYEZÉSEL

- Rozsdamentes acélból, nagyon stabil és szilárd.
- Kordonkötekekkel együtt való használatra

kód	-	mm	HUF
810385	oszlop + talp	ø360x(H)1010	28980



810453



810460



810477

### KORDONKÖTELEK

- Tartós kötélből mindkét oldalon rozsdamentes acél kampóval.
- Kordon oszlopokkal együtt való használatra



kód	-	mm	HUF
810453	piros fényezett kampóval	(L)1500	9180
810460	Kék fényezett kampóval	(L)1500	9180
810477	piros színezett arany kampóval	(L)1500	9900



810385



## DUGÓHÚZÓK ÉS ÜVEGNYITÓK



596807



### PINCÉRNYITÓ

- Krómozott, 4 funkció.
- ABS műanyag markolat
- Külön dugóhúzóval

kód	mm	HUF
596807	(L)140	700



597200



### PINCÉRNYITÓ

- Hajlított 3 funkció modell.

kód	mm	HUF
597200	(L)110	1240



spirál és fóliavágó



597323

### PINCÉRNYITÓ TERMÉKCSALÁD

- Rozsdamentes acélból.
- ABS markolat.
- 3 funkció.
- Patentes kar, hosszú dugóhúzó spirál és fóliavágó

kód	mm	HUF
597323	37x130x(H)14	3180



594018

NEW



### A PINCÉR BARÁTJÁNAK DUGÓCSAVARJA

- A pincér barátja dugóhúzóval, pengével és palackkupakkal.
- A hosszú agykéreg lehetővé teszi az üvegek kinyitását anélkül, hogy eltörnének vagy meghajlítanak a dugót.
- A kisméretű penge könnyedén átvágja a fóliát.
- Tartós acélvázsal, amelyet egy megfogással ellátott ház borít.
- Összehajtható, és zsebben is könnyen elfér.

kód	mm	HUF
594018	110x25	1580



Nézd meg a videót



643914



### ÜVEGNYITÓ GYŰJTŐDOBOZZAL

- Falra szerelendő.
- Könnyen eltávolítható gyűjtőelem a gyors ürítés érdekében.
- Csavarokkal és tiplikkel felszerelve.

kód	mm	HUF
643914	135x70x(H)295	4700

NEW



596883

### FALI ÜVEGNYITÓ

kód	HUF
596883	780



### PINCÉRNYITÓ

- Fém markolattal.
- 3 funkció.
- Extra hosszú dugóhúzó spirállal a hosszú dugóhoz.

kód	mm	HUF
597316	(L)120	3180



Tökéletes a hosszú dugók eltávolításához



Nézd meg a videót





597507

**DUGÓHÚZÓ**

- Emelőkar modell.
- Krómozott.
- Dugóhúzóval.

kód	mm	HUF
597507	(L)170	1800



596746

**BÁR NYITÓ**

kód	mm	HUF
596746	179x40x(H)2	780

**KIÖNTŐK**

599488



599464



599471



599334

**NEW****SZABADONFOLYÓ ÖNTÖTT FLIP TOP - 6 DARAB**

- A lassú áramlás elvén működik, maximális ellenőrzést biztosítva az öntött mennyiség felett.
- Tartós rozsdamentes acélból készült.
- A gumi kupak hermetikus tömitést biztosít.
- Alkalmas szokásos 0,5 - 1,5 literes palackokhoz, legfeljebb 20 mm átmérőjű palacknyílásokhoz.

kód	csomagolva	mm	HUF
599334	6	ø30x120	2780

**KIÖNTÖDUGÓ - 6 DB**

kód		csomagolva	HUF
599488	Gyors folyás	6	2300
599464	Lassú folyás	6	2200
599471	Adagoló kupakkal	6	2380



599372

**KIÖNTÖDUGÓ - 6 DB**

- EVA Műanyag.

kód	csomagolva	HUF
599372	6	2100





599402



599419

599426

599433

### KIÖNTŐDUGÓ - 4 DB

- EVA műanyag.

kód	-	csomagolva	HUF
599402	 Kék	4	1900
599419	 Piros	4	1900
599426	 Átlátszó	4	1900
599433	 Citromsárga	4	1900



599440

599457

### KIÖNTŐDUGÓ - 4 DB

- EVA műanyag.

kód	-	csomagolva	HUF
599440	2 fekete, 2 fehér, 2 piros	6	700
599457	2 kék, 2 piros, 2 zöld	6	700

ABS  
plastic



598818

falra szerelhető



598719

polcra szerelhető



### CSEPEGÉSMENTES ÜVEGTARTÓ

- 240-350 mm magasságú üvegekhez.

kód	-	HUF
598719	polcra szerelhető	3820
598818	falra szerelhető	3260



598016

598214

598313

598412

### CSEPEGÉSMENTES ITALADAGOLÓ

kód	liter	HUF
598214	0.035	5100
598016	0.02	5100
598313	0.04	5100
598412	0.05	5100



599013

599112

599198

599211

### GOLYÓS ITALADAGOLÓ - 2 DB

SAN  
plastic

kód	csomagolva	liter	HUF
599013	2	0.02	3000
599112	2	0.035	3000
599198	2	0.04	3000
599211	2	0.05	3000





**NEW**

552049



**PALACKDUGÓK KÖNNYŰ TÖMÍTÉSE - 3 DARAB**

- Az integrált meghosszabbítható gumigyűrű a kar lenyomásakor légmentesen lezárja az üveget.
- 0,5 - 1,5 literes palackokhoz alkalmas, ø 20 mm-es szűk keresztmetszetű nyílásokhoz.
- Meghosszabbítja a már kinyitott palackok élettartamát.
- Megakadályozza a szivárgást és a kiömlést.
- 3 színben, zöld, fehér és piros színben.

kód	csomagolva	mm	HUF
552049	3	ø36x81	1800



595572

**KUPAK LYUKASZTÓ**

- "Prikít".
- Könnyedén lyukasztja át a palackok kupakjait és dobozos üdítőket egy 6,5 mm átmérőjű lyukkal.
- Szívószál behelyezésével távol tarthatjuk a rovarokat az italtól.
- Használatával kevesebb folyadék ömlik ki, ha az üveg felburul.
- 6 mm-es lebomló bio szívószállal használható.

kód	mm	HUF
595572	ø45x(H)80	3980



595589



**PEZSGŐZÁRÓ**

- Nyitott pezsgősüvegek tárolásához.
- Szilikon tömítéssel.

kód	HUF
595589	1580

**NEW**



595558

**PALACKDUGÓ BORDÁZOTT PARafa - 6 DARAB**

- 0,5 - 1,5 literes palackokhoz alkalmas, ø 20 mm-es palacknyak-nyílásokig.
- Megakadályozza a szivárgást és a kiömlést.

kód	csomagolva	mm	HUF
595558	6	ø31x31	1140

**NEW**



595565

**BORDÁS PARafa SAPKÁVAL - 6 DARAB**

- A szoros tömítés megakadályozza a szivárgást és a kiömlést, és meghosszabbítja az eltarthatóságot a nyitott palackokhoz képest.
- EVA műanyagból készült.
- Alkalmas 0,5 - 1,5 literes palackokhoz, ø 20 mm -es szűk keresztmetszetű nyílásokhoz.

kód	csomagolva	HUF
595565	6	1580

557600



**TÁROLJA ÉS ÖNTSE A PALACKOT**

- Gyümölcslevek és előkeverők tárolására és felszolgálására szolgál.
- 5 színes kifolyóval szállítjuk, piros, kék, zöld, narancssárga, sárga.
- Polipropilénből és polisztirolból készült.
- Teljesen leválasztható, minden alkatrész biztonságosan illeszkedik.
- A kifolyó egyenletes áramlást biztosít a levegőnyílásnak köszönhetően.
- A fedélen tárolásra szolgáló csavar található.
- Mosogatógépben tisztítható.

kód	szín	liter	mm	HUF
557600	Piros	0.8	ø90x(H)300	2380



## ÖSSZETEVŐ DOBOZOK

- Fekete ABS átlátszó polikarbonát tetővel.



NEW



552018

NEW



552025

NEW



552131



552032

### TÁROLÓ DOBOZ

- 3 polipropilén tároló rekeszsel.

kód	mm	HUF
552018	480x150x(H)100	8780

### TÁROLÓ DOBOZ

- 4 polipropilén tároló rekeszsel.

kód	mm	HUF
552025	480x150x(H)100	9180

### TÁROLÓ DOBOZ

- 5 polipropilén tároló rekeszsel.

kód	mm	HUF
552131	480x150x(H)100	9580

### TÁROLÓ DOBOZ

- 6 polipropilén tároló rekeszsel.

kód	mm	HUF
552032	480x150x(H)100	9980

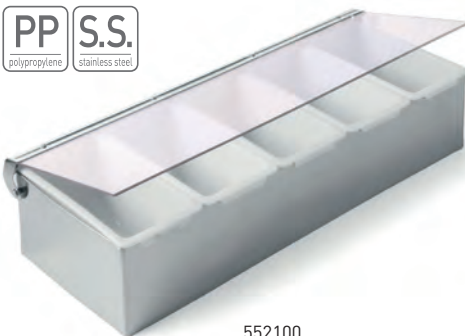

552100

NEW



596890



596760

### TÁROLÓ DOBOZ

- Rozsdamentes acél átlátszó polikarbonát tetővel 5 fehér polipropilén tároló rekeszsel

kód	-	mm	HUF
552100	5 rekeszsel	375x140x(H)90	10200

### 3 REKESZES SZALVÉTATARTÓ

- A szalvéták nagy rekeszének mérete 135x135 mm.  
- Két kisebb rekesz szívószálakhoz, keverőkhöz stb. 24x115 mm.

kód	mm	HUF
596890	193x143x(H)136	2380

### BÁR TARTÓ

- 6 rekesz szívószál, szalvéta, keverők, stb tárolására.  
- 130x130 mm-es szalvétákhoz.

kód	mm	HUF
596760	240x145x(H)105	2780



## VÁGÓDESZKA FOGÓVAL

- Polietilén HDPE műanyagból készült.
- Mindkét oldala használható.

kód	szín	mm	vastagság (mm)	HUF
826348	<input type="checkbox"/> Fehér	250x150	10	1300
826478	<input checked="" type="checkbox"/> Fekete	250x150	10	1300
826355	<input type="checkbox"/> Fehér	300x200	10	2100
826485	<input checked="" type="checkbox"/> Fekete	300x200	10	2100



## HÁMOZÓKÉSEK ÉS HÁMOZÓK

- Kiváló minőség

### HÁMOZÓKÉS

- "Made in Germany".



kód	-	penge hossz (mm)	mm	HUF
841105	egyenes modell	75	(L)180	1100
841112	hegyes modell	87	(L)190	1100
841129	hajlított modell	60	(L)165	1000



### PARADICSOMSZELETELŐ KÉS

- Polipropilén nyél.
- "Made in Germany".



kód	penge hossz (mm)	hossz (mm)	HUF
841136	110	215	1500

**NEW**



### MUDDLER

- Polipropilénből készült.
- Az ital összetevőinek őrléséhez és összetöréséhez, pl. málna, lime, menta stb.

kód	-	mm	HUF
596944	sima	ø34x207	1580
596739	hegyes fej	ø34x207	1580
596951	profilozott, csillag alakú	ø34x207	1580





593097

**BÁRKANÁL**

- Rozsdamentes acélból készült

kód	mm	HUF
593097	27x27x(H)266	2600



593325

**RÚDKANÁL**

- Rézbevonatú rozsdamentes acélból készült.

kód	mm	HUF
593325	27x20x(H)450	5180



596968

**A RÚDKANÁL  
MEGCSAVARODOTT**

kód	mm	HUF
596968	(L)380	3180

**NEW**

523520

**JÉGKOCKA CSIPESZ**

- 2 darab/csomag.

kód	mm	HUF
523520	(L)180	1800

**NEW**

596685

**JULEP SZŰRŐ**

kód	HUF
596685	1180



638118

**SZELETTÖMB**

- Finom hálós szita drótfogantyúval.

kód	mm	HUF
638118	ø65x220	780



638149

**RÚDSZITA PVD BEVONATTAL**

- Rozsdamentes acél exkluzív fekete PVD bevonattal.

- Finom hálós szita drótfogantyúval.

kód	mm	HUF
638149	ø75x220	1580
638132	ø65x220	1180



638170

**RÚDSZITA KÚPOS PVD  
BEVONATTAL**

- Rozsdamentes acél exkluzív fekete PVD bevonattal.

- Finom hálós szita drótfogantyúval.

kód	mm	HUF
638170	ø75x220	1580



638163

**SZELET KÚPOS RÚD**

- Finom hálós szita drótfogantyúval.

kód	mm	HUF
638163	ø75x220	1180

**NEW**

596753

**SPIRÁLSZŰRŐ**

kód	mm	HUF
596753	82x28x(H)165	1580

**NEW**

596982

596975

**BÖGRÉK RÉZBEVONATTAL**

kód	liter	mm	HUF
596975	0.5	ø97x(H)100	2780
596982	0.4	ø85x(H)105	2380



S.S.  
stainless steel



593035

S.S.  
stainless steel



593004

### KOKTÉL SHAKER KÚP ALAKÚ

kód	liter	mm	HUF
593035	0.75	ø90x(H)255	3500

### KOKTÉL SHAKER - 3 részes

kód	liter	mm	HUF
593004	0.75	ø80x(H)240	5180

NEW



50 ml

596722

25 ml

S.S.  
stainless steel

### ITALMÉRCE

- 2 oldalas: 25 ml és 50 ml



50 ml

596920

25 ml

S.S.  
stainless steel

### JIGGER GYŰRŰVEL

- Rozsdamentes acélból készült, extra gyűrűvel a súly és a stabilitás érdekében.  
- Kettős, 25 ml és 50 ml.

kód	mm	HUF	kód	mm	HUF
596722	ø43x(H)85	1580	596920	ø70x(H)75	1980

NEW



S.S.  
stainless steel

593318

### TIN TIN KOKTÉLRÁZÓ

- Rézbevonatú rozsdamentes acélból készült.  
- 2 darabból áll.  
- 2 db 600/800 ml-es rázó gép: ø90x(H)140 mm/  
ø92x(H)174 mm.

kód	mm	HUF
593318	ø92	11980



50 ml

593332

25 ml

S.S.  
stainless steel

### JIGGER

- Rézbevonatú rozsdamentes acélból készült, gyűrűvel az extra súly és stabilitás érdekében.  
- Kettős, 25 ml és 50 ml.

kód	HUF
593332	5180



50 ml

596654

25 ml

S.S.  
stainless steel

### JIGGER FEKETE GYŰRŰVEL

- Rozsdamentes acélból készült, extra gyűrűvel a súly és a stabilitás érdekében.  
- Elegáns fekete bevonattal készült.  
- Kettős, 25 ml és 50 ml.

kód	mm	HUF
596654	ø75x(H)70	2380

S.S.  
stainless steel

593042



593066

S.S.  
stainless steel

NEW



593042

### BOSTON KOKTÉL SHAKER BOSTON SHAKER FEKETE

kód	-	liter	HUF
593066	keverőpohár	0.45	1100
593042	shaker	0.8	2100

kód	liter	HUF
596678	0.8	2380



35 ml

596715

25 ml

S.S.  
stainless steel

### ITALMÉRCE

- 2 oldalas: 25 ml és 35 ml

kód	mm	HUF
596715	ø40x(H)73	1580



35 ml

596647

25 ml

S.S.  
stainless steel

### JIGGER FEKETE

- Rozsdamentes acélból készült, stílusos fekete felülettel.  
- 2 méretben kapható: 25 és 35 ml; 25 és 50 ml.

kód	mm	HUF
596630	ø70x(H)75	1900
596647	ø40x(H)85	1900





679012

### JÉGKOCCA FORMA DRÁGAKŐ

- Ideális koktélokhoz, baristáknak kötelező kellék.
- 6 drágakő formájú jégkockát készít.
- Tartós, ételmszer-barát szilikonból készült.



kód	mm	HUF
679012	190x105x(H)30	3100



679043

### JÉGKOCCA FORMA KIS KOCCA

- Ideális hideg italokhoz, baristáknak kötelező kellék.
- 15 kockát készít (±3x3x3 cm).
- Tartós, ételmszer-barát szilikonból készült.



kód	mm	HUF
679043	190x120x(H)35	2700



679036

### JÉGKOCCA FORMA XL KOCCA

- Ideális whiskey-hez, baristáknak kötelező kellék.
- 4 nagy, gömbölyű (±5x5x5 cm), lassan olvadó jégkockát készít.
- Tartós, ételmszer-barát szilikonból készült.



kód	mm	HUF
679036	170x110x(H)52	2700



679029

### JÉGKOCCA FORMA WHISKEY GÖLYŐ

- Ideális whiskey-hez, baristáknak kötelező kellék.
- 6 nagy, gömbölyű (± 4,5 cm átmérőjű), lassan olvadó jégkockát készít.
- 2 részes, zárral ellátva, mely megakadályozza a szivárgást.
- Tartós, ételmszer-barát szilikonból készült.



kód	mm	HUF
679029	180x125x(H)50	4500



679050

### JÉGKOCCA FORMA FELES POHÁR

- Ideális felesek felszolgálásához, baristáknak kötelező kellék.
- 4 feles pohár formájú jégkockát készít.
- Tartós, ételmszer-barát szilikonból készült.



kód	mm	HUF
679050	125x190x(H)60	6600



679067

### JÉGKOCCA FORMA FELES POHÁR

- Ideális felesek felszolgálásához, baristáknak kötelező kellék.
- 4 feles pohár formájú jégkockát készít.
- Tartós, ételmszer-barát szilikonból készült.



kód	mm	HUF
679067	122x122x(H)60	3400





471500



471524



593165

### PEZSGÓHÚTÓ VÖDÖR



### PEZSGÓHÚTÓ VÖDÖR ECONOMIC



### PARTY VÖDÖR

- Átlátszó.
- Ovális.



kód	liter	mm	HUF
471500	13.5	ø370x(H)230	23800

kód	liter	mm	HUF
471524	9.5	ø350x(H)230	7980

kód	mm	HUF
593165	470x290x(H)230	9980



593202



593103



593158



### BORHÚTÓ

- Gyűrűs fogókkal.

### BORHÚTÓ

- Oldalsó fogókkal.

### BORHÚTÓ

- Átlátszó.

kód	liter	mm	HUF
593202	3.3	ø220x(H)190	4300

kód	liter	mm	HUF
593103	3.5	ø210x(H)210	3980

kód	liter	mm	HUF
593158	3	220x185x(H)226	5180



593905



Jégkockák nélküli használatra

593806

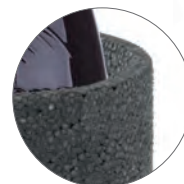

Könnyű, de rendkívül szigetelő

593813



### BORHÚTÓ ASZTALI ÁLLVÁNY

- 185 mm átmérőjű gyűrű.
- Borhűtőt nem tartalmaz.

### BORHÚTÓ

- Duplafalú rozsdamentes acél.
- Jég nélküli használatra.

### BORHÚTÓ EEP

- EPP habból készült, kiemelkedően jó hőszigetelési képességgel rendelkezik.
- Stabil nehéz alj, törhetetlen.
- A bor hőmérséklete körülbelül 1,5°C-ot növekszik óránként, hosszabb ideig tartja hidegen a bort, mint a hagyományos acélhűtő.

kód	mm	HUF
593905	ø195x(H)510	5180

kód	mm	HUF
593806	ø120x(H)180	4780

kód	mm	HUF
593813	ø142x(H)210	4600





594742



594704

### JÉGVÖDÖR FEHÉR DUPLAFALÚ

kód	liter	mm	HUF
594742	5	ø190x(H)200	5900
594759	10	ø292x(H)220	12780

### JÉGVÖDÖR DUPLAFALÚ

kód	liter	mm	HUF
594704	5	ø200x(H)230	30600

593608



### BORHÚTÓ ÁLLVÁNY

- Kompakt csomagolás, 5 részes, összeszerelést igényel.

kód	mm	HUF
593608	ø185x(H)740	31800



274224



Nézd meg a videót



425206

### JÉGKÁSA GÉP 2X12L

- Két 12 literes tartállyal, gyorsan adagoló csappal és kivilágított fedéllel.
- Digitális hőmérséklet szabályozás hideg italokhoz és jégkása készítéséhez.
- A hatékony kompresszor, a jégkása hőmérsékletét -2°C és -7°C között tartja.
- Kivehető tartályok a könnyű tisztítás érdekében.
- Nappali és éjszakai funkció.
- Hűtőközeg: R290.
- Csepegtető tálcával.

kód	liter	V	W	mm	HUF
274224	24	230	740	470x520x(H)810	958000

### JUICE ADAGOLÓ 2X 12L

- Két 12 literes tartállyal, gyorsan adagoló csappal.
- Hőmérséklet szabályozó segítségével a hőmérséklet 0°C és 10°C között állítható be.
- Kivehető tartályok a könnyű tisztítás érdekében.
- Hűtőközeg: R290.
- Csepegtető tálcát tartalmaz.

kód	liter	V	W	mm	HUF
425206	24	230	370	430x430x(H)640	399400







588574

### SZÓDASZIFON

- Rozsdamentes szódaszifon.
- Pillanatok alatt, friss szódavizet készít.
- Szódapatronnal működik (CO<sub>2</sub>)

kód	liter	mm	HUF
588574	1	ø100x(H)320	30000



588420

### HABSZIFON KITCHEN TERMÉKCSALÁD FEKETE

- Matt fekete bevonatú alumínium flakon és fej.
- 3 különböző fejjel, patrontartóval és tisztítókefével.
- Forró szósokhoz nem használható.
- Habpatronnal működik (N<sub>2</sub>O), habpatron nem tartalmaz.

kód	liter	mm	HUF
588420	0.5	ø80x(H)260	12780



588406

### SZÓDAPATRONOK - 10 DB

- 8 gramm CO<sub>2</sub>-t tartalmaz, 1 patron 1 liter szóda elkészítéséhez elegendő

kód	csomagolva	HUF
588406	10	2300



### HABPATRON

- Univerzális, kompatibilis a „Liss”, „Kidde”, „Kaiser”, „ISI”, stb. termékekkel
- N<sub>2</sub>O
- Gyártástól számítva 5 éven belül javasolt felhasználni.

kód	csomagolva	HUF
588208	10	1860
588215	24	4200
586907	50	8200





696002

### STANDARD POHÁRMOSÓ KEFE

- Polipropilén 3 nylon kefével.
- Az alaplapon 4 tapadókoronggal.



kód	mm	HUF
696002	190x100x(H)180	3580



696040

### MAGAS POHÁRMOSÓ KEFE

- Polipropilén 3 nylon kefével.
- Az alaplapon 4 tapadókoronggal.



kód	mm	HUF
696040	190x100x(H)250	3980



552681

### POHÁRMOSÓ KEFE

- Alumínium nylon kefével.
- Az alaplapon 4 tapadókoronggal.



kód	mm	HUF
552681	ø150x(H)190	7000



597972

597989

### BÁRSZŐNYEG

kód	mm	HUF
597989	300x150x(H)9	2200
597965	610x85x(H)15	2780
597972	453x305x(H)15	5000

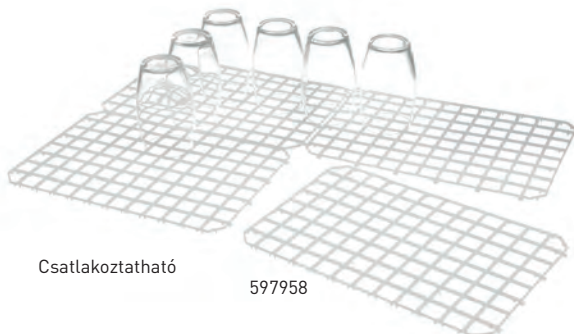

Csatlakoztatható

597958

### CSEPEGTETŐ ALÁTÉTRÁCS - 5 DB

- Egymásba kapcsolható
- Fehér polipropilén HACCP előírásoknak megfelel



kód	csomagolva	mm	HUF
597958	5	313x209	3180





### CITRUSPRÉS

- Emelőkaros modell, krómozott Kiváló minőségű cink ötvözetből készült
- Fogantyúval ellátott a stabilabb használhatóság érdekében
- Rugós rendszernek köszönhetően könnyen használható kar
- Rozsdamentes acél edény és tölcsér

kód	mm	HUF
695906	225x180x(H)510	27800

695906



592069

592052

592045



### CITRUSPRÉS

- Alumínium ötvözet porbevonattal.

kód	-	mm	HUF
592045	zöld (limehoz)	203x60x(H)40	3180
592052	citromsárga (citromhoz)	223x75x(H)45	3580
592069	narancssárga (narancshoz)	232x91x(H)60	3980





Al aluminium S.S. stainless steel

ABS plastic PC polycarbonate S.S. stainless steel



221204



221099

### CITRUSPRÉS ELEKTROMOS

- Korrozíóálló anyagból készült.
- Rozsdamentes acél facsaró tartállyal.
- 3 cserélhető.
- ABS facsaró kúpot tartalmaz, kis és nagy citrusfélékhez.
- ABS szűrő.
- Sebesség: 1500 fordulatszám/perc.
- Manuális vezérlés ki / bekapcsoló gombbal.
- Polikarbonát fröccsenés gátlóval.
- A ház kivételével minden elem mosogatógépbm mosható.

kód	V	W	mm	HUF
221204	230	180	308x218x(H)463	69000

### CITRUSPRÉS ELEKTROMOS

- A leszorító kar könnyű és biztonságos működést tesz lehetővé.
- Eltávolítható rozsdamentes acél tál és facsaró kúp.
- Fröccsenés gátló perem.
- Percenkénti fordulatszám: 980/perc.

kód	V	W	mm	HUF
221099	230	230	280x200x(H)470	125000

BÁR- ÉS ITALSZKÖZÖK



3 facsaró kúp különböző nagyságú gyümölcsökhöz



Fröccsenés gátló perem Rozsdamentes acél tál

A leszorító kar könnyű és biztonságos működést tesz lehetővé

NEW



### GYÜMÖLCSCENTRIFUGA

- Kemény gyümölcsök és zöldségek gyümölcslé készítéséhez.
- Nagyméretű, 7 literes péptartállyal.
- Nagyon erős, akár 120 kg / óra gyümölcslé is képes.
- Ház, tál, facsaró kosár és rácsemez korong rozsdamentes acélból.
- Az adagolócső és a tolóelem ABS-ből, a rosttartály és a fedél polipropilénből.
- A motor 3000 rpm fordulatszámon forgatja a rácsemezt.
- Biztonságos működés, csak akkor működik, ha a fedél és a biztonsági kar rögzül a helyén.
- Nagyon könnyen szétszerelhető és tisztítható.
- Nem alkalmas jéghez vagy fagyasztott gyümölcshöz / zöldséghez.
- Nettó súly: kb. 13,1kg.

kód	V	W	mm	HUF
221105	230	700	246x480x(H)531	298000



221105



### NAGY TELJESÍTMÉNYŰ TURMIXGÉP MENTES BPA

- Ezzel a nagy teljesítményű turmixgéppel bármit feldolgozhatunk, elkészíthetünk: gyümölcsöket, zöldségeket, koktélokat, smoothie-kat, desszerteket még törtjeget is.
- 2,5 literes ütészálló keverőtál, nyomó rúddal és masszív fedővel.
- Kivehető, polikarbonát keverőtál, -40°C-tól 90°C-ig hőálló.
- Cserélhető, rozsdamentes acél kés.
- ABS műanyag ház és fedő.
- Nagy sebességű motor szabályozható sebességgel, a pulzáló (lökötető) funkció a pengéket 16.000 fordulatszám/perc - 24.800 fordulatszám/perc között működteti (üres állapotban).
- Túlmelegedés és túlfeszültség elleni védelem.

kód	V	W	mm	HUF
230213	230	1680	270x250x(H)550	98200



2,5 literes ütészálló keverőtál, nyomó rúddal és masszív fedővel

Nagyon erős, a jéget is összezúzza



230213



## TURMIXGÉP HANGSZIGETELT BÚRÁVAL

- Ezzel a turmixgéppel bármit feldolgozhatunk, elkészíthetünk: gyümölcsöket, zöldségeket, koktélok, smoothie-kat, desszerteket még törtjeget is.
- Cserélhető, titán bevonatú rozsdamentes acél kés
- A digitális vezérlő panelen három teljesítményfokozat, három időzítő funkció és egy pulzáló funkció található.
- Polikarbonát hangszigetelő búra, biztonsági okokból a turmixgép csak akkor üzemel, ha a búra teljesen le van csukva.



- 2,5 literes törésálló polikarbonát keverőtálal, masszív PBT fedéllel illetve hozzá tartozó kis polikarbonát kupakkal.
- A keverőtál kivethető, -40°C-tól 90°C-ig hőálló.
- Nagy sebességű motor szabályozható sebességgel, a pulzáló (lűktető) funkció a pengéket 8350 fordulatszám/perc - 24800 fordulatszám/perc között működteti (üres állapotban).
- Túlmelegedés és túlfeszültség elleni védelem.



Nézd meg a videót

230688  
230602



Nézd meg a videót

Hangszigetelt búra jelentősen csökkenti a zajt

Csúszásmentes alj

230695  
230664

## TURMIXGÉP HANGSZIGETELT BÚRÁVAL

- Manopola di regolazione manuale del pannello di controllo e un interruttore a impuls.

kód	V	W	mm	HUF	
230688	230	1680	252x258x(H)547	159400	
230602	BPA free	230	1680	252x258x(H)547	166600

## DIGITÁLIS TURMIXGÉP HANGSZIGETELT BÚRÁVAL

- A digitális vezérlő panelen három teljesítményfokozat, három időzítő funkció és egy pulzáló funkció található.

kód	V	W	mm	HUF	
230695	230	1680	252x258x(H)547	199400	
230664	BPA free	230	1680	252x258x(H)547	206600

Törésálló polikarbonát kancsó



Titán bevonatú rozsdamentes acél kés



Stabil kialakítás



Tartós fém foglalat





## NAGY TELJESÍTMÉNYŰ TURMIXGÉP

- Ezzel a turmixgéppel bármit feldolgozhatunk, elkészíthetünk: gyümölcsöket, zöldségeket, kóktélokat, smoothie-kat, desszerteket még törtjeget is.
- Cserélhető, titán bevonatú rozsdamentes acél kés
- Manuális vezérlő, ki/bekapcsoló gomb és egy pulzáló kapcsoló.
- 2,5 literes törésálló polikarbonát keverőtálal, masszív PBT fedéllel illetve hozzá tartozó kis polikarbonát kupakkal.
- A keverőtál kivethető, -40°C-tól 90°C-ig hőálló.
- Nagy sebességű motor szabályozható sebességgel, a pulzáló (lúktető) funkció a pengéket 16.000 fordulatszám/perc - 24800 fordulatszám/perc között működteti (üres állapotban).
- Túlmelegedés és túlfeszültség elleni védelem.

kód	V	W	mm	HUF
230718	230	1680	270x250x(H)550	<b>91000</b>

Nagyon erős,  
a jeget is összezuzza

2,5 literes ütésálló  
keverőtál, nyomó rúddal  
és masszív fedővel

230718



## BPA MENTES BLENDER KEVERŐTÁL

- Pót keverőtál a 230718/230695/230688-as turmixgépekhez, BPA mentes Tritan kopoliészterből készült.
- Pengékkel és fedővel ellátott keverőtál.

kód	mm	HUF
933688	200x170x(H)360	<b>43000</b>



933688



## BLENDER KEVERŐTÁL TITÁNIUM BEVONATÚ PENGÉVEL

- Pót keverőtál a 230718/230695/230688.-as turmixgépekhez.
- 2,5 literes törésálló polikarbonát keverőtálal, masszív PBT fedéllel illetve hozzá tartozó kis polikarbonát kupakkal.
- Titánium bevonatú rozsdamentes acél pengékkel ellátott keverőtál.

kód	mm	HUF
943489	200x170x(H)360	<b>35800</b>



943489





design by  
Robert Bronwasser

**NEW**

A motor két fordulatszámon,  
15 000 és 19 000 ford./perc

FEDEZZEN FEL  
ERŐFESZÍTÉS NÉLKÜL  
FREDDO CAPPUCINÓT,  
FRAPPÉT ÉS  
TERMÉSZETESEN  
TURMIXOT



221600

221617

221624

221631

221648

221655

### MILKSHAKE MIXER - DESIGN BY BRONWASSER

- Robert Bronwasser holland tervező tervezte, és 6 vonzó színben kapható.
- Fedezzen fel erőfeszítés nélkül Freddo cappuccinót, Frappét és természetes turmixot.
- A ház ABS műanyagból készült.
- Az alap súlyozott az extra stabilitás érdekében, és gumi lábakkal van felszerelve.
- A motor két fordulatszámon, 15 000 és 19 000 ford./perc sebességgel tudja forgatni a keverőtárcsát.
- A turmixkeverőt a tetején található kétfokozatú kapcsolóval vezérelheti, amely könnyen elérhető.
- A turmix mixer mikrokapcsolóval van ellátva, így csak akkor működik, ha a csésze megfelelően van elhelyezve.
- Válasszon két különböző keverő közül a levegőztetés szintjének szabályozásához.
- Nagyon komplett, rozsdamentes acél keverőpohárral (0,95 liter) és polikarbonát keverőpohárral (0,9 liter), valamint 2 készlet 2 keverővel.
- A csészék és a keverők mosogatógépben moshatók.

2 készlet  
2 keverővel

kód	szín	V	W	mm	HUF
221617	Fehér	230	400	170x196x(H)490	55000
221600	Fekete	230	400	170x196x(H)490	55000
221624	Tópszín	230	400	170x196x(H)490	55000
221631	Citromsárga	230	400	170x196x(H)490	55000
221648	Piros	230	400	170x196x(H)490	55000
221655	Kék	230	400	170x196x(H)490	55000

221600



Nagyon komplett,  
rozsdamentes acél  
keverőpohárral (0,95 liter)  
és polikarbonát  
keverőpohárral (0,9 liter)

BÁR- ÉS ITALSZERKÖZÖK







**NEW**



961131

**CSERE KEVERŐK MILKSHAKE MIXERHEZ - BRONWASSER TERVEZÉSE**

- Könnyen cserélje ki Hendi Milkshake Mixer keverőjét - a Bronwasser tervezte.
- A készlet egy- és kétkeverőből áll.
- A 221600 221617 221624 221631 221648 221655 számú Hendi turmixkeverőkhöz való.

kód	mm	HUF
961131	32x27x(H)50	2180



**NEW**

961124



**POLIKARBONÁT KEVERŐPOHÁR MILKSHAKE MIXERHEZ - DESIGN BY BRONWASSER**

- A 221600, 221617, 221624, 221631, 221648, 221655 számú Hendi turmixkeverőkhöz való.

kód	mm	HUF
961124	ø116x(H)161	3100



**NEW**

961117



**ROZSDAMENTES ACÉL KEVERŐPOHÁR MILKSHAKE MIXERHEZ - DESIGN BY BRONWASSER**

- A 221600, 221617, 221624, 221631, 221648, 221655 számú Hendi turmixkeverőkhöz való.

kód	mm	HUF
961117	ø113x(H)160	5580





271520



695708



Nézd meg a videót



### JÉGDARÁLÓ

- Óriási ABS műanyag betöltő tartállyal és polírozott rozsdamentes acél házzal.
- Rozsdamentes acél pengék és erős, tartós jégőrítő mechanizmus.
- Átlátszó, törésálló tartály kapacitása: 12 csésze törtjég.
- Óránként 12 kg jeget képes összedarálni.
- Nem állandó használatra.

kód	V	W	mm	HUF
271520	230	80	170x260x(H)460	31400

### JÉGDARÁLÓ

- Krómózott cink ötvözet rozsdamentes acél pengékkel.
- Jéglapátot tartalmaz.
- Eltávolítható tartállyal,

kód	mm	HUF
695708	160x140x(H)270	16380

### JÉG DARÁLÓ 3L - ELEKTROMOS

- Profesionális jégdaráló, amely tökéletesen alkalmas granit, mojtók, jeges kávé és egyéb jeges italok készítésére.
- Rozsdamentes acél motorház.
- A fedélben mikrokapcsolóval ellátott rozsdamentes acélból készült jégpohár növeli a biztonságot, mert a motor kinyitásakor a fedél kinyílik.
- Rozsdamentes acél pengékkel felszerelve. A kehely kapacitása 3 liter.
- Sebesség: 1000 ford / perc.
- Teljesítmény 160 kg / h.
- Súly: 5,4 kg.

kód	V	W	mm	HUF
271599	230	200	194x329x(H)523	141000

**BIZTONSÁGI ÉRZÉKELŐ**  
Lehetetlenné teszi az indítást egy nyitott feldolgozó térben.

**VÍZSZINTES MEGSZAKÍTÓ**  
Rozsdamentes acél pengék vízszintes meghajtólemezekre szerelve – gyors és hatékony feldolgozás akár 120 kg/h sebességgel.

**A MEGHAJTÓEGYSÉG HOSSZÚ ÉLETTARTAMA**  
A ventilátor a zúzó tengely forgási energiáját használja fel a motor hűtése közben.

**BÁZIS REZGÉSCSILLAPÍTÓK**  
Ezek megszüntetik a rezgéseket és megakadályozzák a készülék spontán mozgását.



271599



ABS  
plastic18/0  
stainless steel

271568



271551

3 féle jégkocka  
méret  
lehetséges3 féle jégkocka  
méret  
lehetséges

### JÉGGÉP - KITCHEN TERMÉKCSALÁD 12

- Asztali modell.
- Teljes ház ABS műanyagból készült.
- Kapacitás: 12 kg/ 24 óra, ciklusonként 3,2 kg - 9 db jégkockát készít.
- Nincs rögzített vízcsatlakozás - Hűtőközeg: R600A.
- 3 féle jégkockaméret választható, a jégkockák hűtőpálcák körül formálódnak 100 db jégkocka tárolására alkalmas

kód	V	W	mm	HUF
271568	230	120	297x367x(H)378	93000

### JÉGGÉP - KITCHEN TERMÉKCSALÁD 15

- Asztali modell.
- Teljes ház rozsdamentes acélból készült.
- Kapacitás: 15 kg/ 24 óra, ciklusonként 4,5 kg - 12 db jégkockát készít.
- Nincs rögzített vízcsatlakozás - Hűtőközeg: R290.
- 3 féle jégkockaméret választható, a jégkockák hűtőpálcák körül formálódnak 150 db jégkocka tárolására alkalmas.

kód	V	W	mm	HUF
271551	230	130	380x435x(H)431	130000



521410

### ALUMÍNIUM JÉGLAPÁT

kód	mm	HUF
521410	220x80	1900

AL  
aluminium

NEW



521434

### ALUMÍNIUM JÉGLAPÁT

kód	mm	HUF
521434	220x80	2260

AL  
aluminium



Elektronikus vezérlés

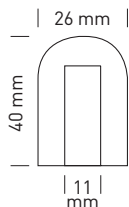

Lövedék alakú  
jégkockák



271773

### JÉGGÉP TÖLTÉNY FORMÁJÚ JÉGKOCKÁHOZ

- Töltény formájú, részben üreges jégkockákat készít.
- Háza tisztán rozsdamentes acélból készült.
- 7 kg jég tárolására alkalmas.
- Bevezető & kivezető csöveket és jéglapátot tartalmaz.
- Klímaosztály: ST.
- Hűtőközeg: R290.



kód	-	V	W	mm	HUF
271773	~26 kg/nap	220-240	241	398x546x(H)682	278000
271780	~50 kg/nap	220-240	293	398x546x(H)682	325000

271797

### JÉGDARA KÉSZÍTŐ GÉP

- Jégdarát készít, ideális például koktélok, stb. elkészítésére.
- A ház tisztán rozsdamentes acélból készült.
- 20 kg jég tárolására alkalmas.
- Bevezető & kivezető csöveket és jéglapátot tartalmaz.
- Klímaosztály: ST.
- Hűtőközeg: R290.



kód	-	V	W	mm	HUF
271797	~85 kg/nap	230	430	548x612x(H)867	830000



271575

A kockákat el  
kell választani  
egymástól



### JÉGGÉP

- A rozsdamentes acél ház pult alatti használatra alkalmas.
- 35 kg jég előállítására és 15 kg jég tárolására is képes.
- 45 jégkockát készít 13-16 percenként.
- A jégkockákat szét kell választani egymástól.
- Csővel és jéglapáttal együtt.
- Léghűtéses rendszer, hűtőközeg R290.

kód	V	W	mm	HUF
271575	230	300	448x400x(H)798	278000





Nézd meg a videót

## ASZTALI SÖRCSAP

- Plexi

- Erős, nem csepegő csap



kód	liter	mm	HUF
598955	3	ø100x(H)815	29000
598962	5	ø100x(H)1150	35800

598955

598962



696200

## SÖRÖS POHÁRHORDÓ TÁLCA

- 12 pohárhoz, 55 mm átmérőjű lyukak.



kód	mm	HUF
696200	ø315x(H)35	2300



565360

## SÖRHAB LESZEDŐ - 6 DB

- Fehér.



kód	mm	HUF
565360	235x26	1460



## ZSETONOK - 100 DB

kód	csomagolva	szín	mm	HUF
665145	100	Piros	ø25	1980
665138	100	Zöld	ø25	1980
665121	100	Kék	ø25	1980
665152	100	Fehér	ø25	1980
665169	100	Fekete	ø25	1980
665381	100	Citromsárga	ø25	1980



516751

## SÖRÖS VÖDÖR

- A fogóba beépített sörnýtóval.



kód	mm	HUF
516751	ø230x(H)180	3900



## BÁRHÚTÓK

**Arktic** REFRIGERATION SINCE 1952

- Porral bevont ház, bordázott alumínium kamra, műanyag zárható ajtó(k) megerősített üvegezéssel.
- Kényszerlégűtéses, önkiolvasztó rendszerrel, a kompresszor a kamra alatt helyezkedik el.

- A kamra LED világítással van megvilágítva.
- Digitális kijelző és hőmérsékletszabályozás.
- 4 darab állítható csúszásmentes talppal.
- Hűtőközeg: R600a.

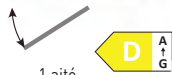

1 ajtó



dupla ajtóval



dupla tolóajtó

kód	233900	235829	233917
kapacitás	93 L	180 L	197 L
méretek	500x500x(H)900 mm	900x500x(H)900 mm	900x500x(H)900 mm
polccal	2 krómozott polccal	4 krómozott polccal	4 krómozott polccal
sor	2/10°C	2/10°C	2/10°C
hűtőközeg	R600a	R600a	R600a
energiaosztály	D	D	E
teljesítmény/feszültség	130 W/230 V	160 W/230 V	220 W/230 V
HUF	230000	350000	350000



három tolóajtóval



1 ajtó



dupla ajtóval

kód	235836	233924	233931
kapacitás	303 L	287 L	448 L
méretek	1335x500x(H)900 mm	600x515x(H)1820 mm	900x515x(H)1820 mm
polccal	6 krómozott polccal	5 krómozott polccal	10 krómozott polccal
sor	2/10°C	2/10°C	2/10°C
hűtőközeg	R600a	R600a	R600a
energiaosztály	E	E	E
teljesítmény/feszültség	215 W/230 V	240 W/230 V	300 W/230 V
HUF	490000	470000	660000





## BORHÚTŐ KÉT ZÓNÁVAL

- A két zóna lehetővé teszi, hogy két különböző hőmérsékletet állíthassunk be.
- Fekete ház, perem nélküli üvegajtó stílusos rozsdamentes acél fogantyúval.
- Kényszerlégűtéses, önkivolasztó rendszerrel, a kompresszor a kamra mögött helyezkedik el.
- LED világítással a mennyezeten.

**NEW**

**Arktic**  
REFRIGERATION SINCE 1952

**S.S.**  
stainless steel

- Digitális hőmérsékletszabályozó és kijelző.
- Celsius vagy Fahrenheit is beállítható rajta.
- 4 Darab állítható csúszásmentes talppal.
- Klímaosztály: N-ST.
- Hűtőközeg: R600a.

## IDEÁLIS HŐMÉRSÉKLET KÜLÖNBÖZŐ BOROKHOZ

hőfok	a bor fajtája
18°C	Bordeaux, Cabernet Sauvignon, Shiraz
16°C	Rioja, Pinot Noir
15°C	Chianti, Zinfandel
14°C	Chinon, Porto, Madeira
10°C	Chardonnay, Sauternes
9°C	Sauvignon Blanc
6°C	Champagne Non Vintage, Prosecco, Cava, Asti



kód	237588	237557	237564	237595
kapacitás	133 L max 46 üveg bor	232 L max 72 üveg bor	387 L max 135 üveg bor	447 L max 160 üveg bor
méretek	595x588x(H)820 mm	595x605x(H)1225 mm	595x680x(H)1625 mm	595x685x(H)1795 mm
polccal	5 fapolccal	9 fapolccal	13 fapolccal	15 fapolccal
sor	5/22°C	5/22°C	5/22°C	5/22°C
hűtőközeg	R600a	R600a	R600a	R600a
energiaosztály	G	G	G	G
climatic class	N-ST	N-ST	N-ST	N-ST
teljesítmény/ feszültség	90 W/230 V	110 W/230 V	130 W/230 V	150 W/230 V
HUF	399400	478000	650000	718000





208632

### TÖMÖRÍTŐ ÁLLÍTHATÓ

- A legtöbb portafilterhez használható.
- Rozsdamentes acél tömörítő, fekete alumínium fogó.
- A mélység állítható.

kód	mm	HUF
208632	ø58x(H)35	7580



208625

### KÁVÉ TÖMÖRÍTŐ RUGÓVAL

- Kávé tömörítéséhez, a legtöbb portafilterhez használható.
- Rozsdamentes acél tömörítő rugóval.
- Fekete alumínium nyél.

kód	mm	HUF
208625	ø58x(H)100	7980



208731

### KÁVÉ TÖMÖRÍTŐ

- Kávé tömörítéséhez, a legtöbb espresszó kávéfőzőgéphez használható.
- Rozsdamentes acél tömörítő.
- Festett fa nyél.
- Súly: 380 g.

kód	mm	HUF
208731	ø58x(H)95	7980



208670

### TÖMÖRÍTŐ ALÁTÉT

- Szilikonból, bemélyedéssel, ahova tömörítés közben a portafiltert helyezhetjük.
- Tömörítőnek kialakított bemélyedéssel.

kód	mm	HUF
208670	100x150x(H)45	3400



208649

### TÖMÖRÍTŐ ALÁTÉT DUPLA

- Szilikonból, bemélyedéssel, ahova tömörítés közben 2 portafiltert is helyezhetünk.
- 2db tömörítőnek kialakított bemélyedéssel.

kód	mm	HUF
208649	205x150x(H)45	4380



208687

### TÖMÖRÍTŐ ÁLLVÁNY

- Bemélyedéssel, ahova tömörítés közben a portafiltert helyezhetjük.
- Tömörítőnek kialakított bemélyedéssel.

kód	mm	HUF
208687	93x142x(H)60	6500



208724



### FEJ TISZTÍTÓ KEFE

- Könnyedén letisztítja a kávémaradékot a fejegységről és az espresszó kávéfőzőgépek portafilteréről.
- Masszív kefe nylon-ból.
- Adagoló kanállal a tisztítószerekhez.
- Fröccsenés gátló perem szárazon tartja a nyelet.
- 2 darab/ csomag.

kód	mm	HUF
208724	(L)225	3000







208694

**ZACC KIÜTŐ DOBOZ TÉGLALAP**

- Fiók modell karbontartalmú acélból
- Kivehető rúddal és lyukacsos tetővel.

kód	mm	HUF
208694	350x250x(H)90	31400



208335

**ZACC KIÜTŐ DOBOZ GN**

- Rozsdamentes acélból.
- Szilikon borítású, kivehető rúd.

kód	mm	HUF
208335	176x162x(H)100	7180
208342	265x162x(H)100	9580



208380

**ZACC KIÜTŐ DOBOZ FA TARTÓDOBOZBAN**

- Sötét fából készült tartódoboz, rozsdamentes acél GN 1/4 zacc kiütő dobozzal.
- Szilikon borítású, kivehető rúd.

kód	mm	HUF
208380	275x175x(H)110	12780



271247

**TEJHAB HŐMÉRŐ**

- Csíptetővel a tejjhabosítóhoz rögzíthető.
- A zöld jel mutatja a tejhab ideális hőmérsékletét cappuccinóhoz, stb.
- Hőmérséklet tartomány:  $-10^{\circ}\text{C}$ -tól  $110^{\circ}\text{C}$ -ig.
- Fokozatok:  $1^{\circ}\text{C}$ .
- Rozsdamentes acél szonda védőtokkal.
- Könnyen leolvasható.

kód	sor	mm	HUF
271247	-10/110 $^{\circ}\text{C}$	$\varnothing 44$ x(H)140	1800



458198

**TEJES KANCSÓ FEKETE**

- Rozsdamentes acél tapadásmentes fekete bevonattal.

kód	liter	mm	HUF
458198	0.6	$\varnothing 90$ x(H)112	5500



451045

**TEJKANCSÓ V ALAKÚ KIÖNTŐVEL MATT FEKETE**

- Extra vastag rozsdamentes acélból készült, melegen tartja a tartalmat.
- A V alakú kiöntő extra irányítást biztosít az öntés során.

kód	liter	mm	HUF
451045	0.7	$\varnothing 84$ x(H)130	7580



208618

**KERK ZACC KIÜTŐ DOBOZ**

- Rozsdamentes acélból.
- Kivehető rúddal.

kód	mm	HUF
208618	153x185x(H)165	12780



451533

**TÖBBFUNKCIÓS KANCSÓK**

kód	liter	mm	HUF
451502	0.35	$\varnothing 76$ x(H)93	3000
451519	0.6	$\varnothing 90$ x(H)112	4100
451526	0.9	$\varnothing 102$ x(H)125	5180
451533	1.5	$\varnothing 112$ x(H)161	7100





208304

### KÁVÉGÉP

- Felső és alsó melegítőlap, jelzőlámpa.
- Gyors szűrő rendszer átfolyó elemmel - 5 perc alatt 1,8 liter.
- Állandó hőmérséklet: 93-96°C.
- Rozsdamentes acélból készült ház és filtertartó.
- 2 x 1.8 l üveggannával és 25 db [90/250] filterrel.

kód	V	W	mm	HUF
208304	230	2100	195x370x(H)430	103800



### KÁVÉGÉP

- Egy kanna kávé körülbelül 6 perc alatt főz le.
- Polipropilén házkivitelezés fekete gumibevonattal.
- 1,8 literes üveggannával, polipropilén filtertartóval és fedővel.
- 2 külön vezérlésű melegítőlappal.
- Jelzőlámpával, mely jelzi, ha a kávé elkészült.
- 110/250 filterrel használható.

kód	V	W	mm	HUF
208533	230	2020	204x380x(H)425	70000



445907

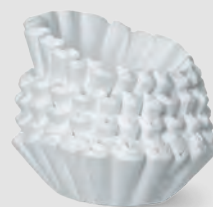

208656

### KÁVÉFILTER Ø 25 CM - 1000 DB

- Például Hendi, Bravilor en. Animo kávégépekhez.
- A teljes filter átmérője: 250 mm.
- Alsó átmérő: 110 mm

kód	csomagolva	mm	HUF
208656	1000	ø250x(H)70	11580

### ÜVEGGANNA

- Keményített üvegből polipropilén nyéllel és fedővel.



kód	liter	mm	HUF
445907	1.8	ø160x(H)185	5580





Külső vízszintjelző



209981

### ELEKTROMOS VÍZFORRALÓ - 1,8 L

- Ház és fűtőelem 304 rozsdamentes acélból készült.
- A fogó, a tető és a tartóalap polipropilénből készült.
- 360 fokban forgatható tartóalap.
- A rejtett fűtőelem vízkőtől védett, ami növeli a fűtőszál és az egész vízforraló élettartamát.
- Lámpa jelez mikor a fűtőszál melegít.
- Kívül töltöttségi szintet jelző skála található.
- Jelzi a minimum belső vízszintet.
- Automatikusan kikapcsol miután a felforralás megtörtént.
- Az adagoló csak folyadékkal feltöltve üzemeltethető.
- Csak víz forralására alkalmas, más folyadékok kárt tesznek az eszközben.

kód	liter	V	W	mm	HUF
209981	1.8	230	2150	221x163x(H)249	9580



NEW

Kezelőpanel digitális kijelzővel



209943

### ELEKTROMOS VÍZFORRALÓ VEZETÉK NÉLKÜL, HŐMÉRSÉKLET-SZABÁLYOZÁSSAL

- A megadott főzési feltételek melletti italok készítéséhez, például zöld tea, fehér tea vagy yerba mate.
- AISI304 rozsdamentes acél ház és fűtés.
- Polipropilén fogantyú, fedél és talp.
- Hőmérséklet szabályozás és karbantartás – a víz a következő hőmérsékletek valamelyikére melegíthető: 40°C, 60°C, 80°C, 100°C.
- Fűtés az alja alá, vízkő ellen védett.
- Vezérlőpult digitális kijelzővel.
- Termosztát visszajelző lámpa.
- Belső maximális vízszintjelző.
- Automatikus kikapcsolás funkció, miután a víz felforr.
- Kettős védelem üres vízforraló bekapcsolása ellen.
- A vízforraló elforgatható – 360°-os alap.
- FIGYELEM: csak forrásban lévő vízhez készült, más folyadékok forralása károsíthatja a vízforralót.

kód	liter	V	W	mm	HUF
209943	1.8	230	1800	221x163x(H)249	14380



Belső maximális vízszintjelző



209998



Nézd meg a videót

### ELEKTROMOS VÍZFORRALÓ - 4,2 L

- Ház és fűtőelem rozsdamentes acélból készült.
- A fogó, a tető és a tartóalap polipropilénből készült.
- A rejtett fűtőelem vízkőtől védett, ami növeli a fűtőszál és az egész vízforraló élettartamát.
- Lámpa jelez mikor a fűtőszál melegít.
- Jelzi a minimum belső vízszintet.
- Automatikusan kikapcsol miután a felforralás megtörtént.
- Az adagoló csak folyadékkal feltöltve üzemeltethető.

kód	liter	V	W	mm	HUF
209998	4.2	230	2000	340x234x(H)290	17000





Nézd meg a videót



### FORRÓCSOKOLÁDÉ ADAGOLÓ

- Bain-Marie fűtési rendszer meggátolja, hogy a csokoládé az adagoló aljára ráégyen.
- A tartály alja rozsdamentes acélból készült.
- Az oldalfalak Polikarbonátból készültek.
- Csepegtető tálcában úszó mutató jelez, amikor az megtelt.
- Túlmelegedés elleni védelem.
- A folyamatos keverés garantálja a csokoládé egyenletes állagát.
- Speciális csepegésmentes csap.
- Hőmérséklet tartomány: 65-től 85°C-ig.
- Ideális szobahőmérséklet: 10-től 32°C-ig.

kód	liter	V	W	mm	HUF
274125	5	230	1006	410x280x(H)465	190000
274149	10	230	1006	410x280x(H)580	210000



Bain-Marie fűtési rendszer meggátolja, hogy a csokoládé az adagoló aljára ráégyen



274149



274125



240700



### ITAL MELEGENTARTÓ

- Rozsdamentes acélból készült.
- Polipropilén szigetelésű fülekkel és csepegésmentes csappal.
- Hőmérséklet 110°C-ig szabályozható.
- Forraltborhoz vagy forróvízhez ideális.
- Forraláshoz szükséges idő: ± 75 perc.
- Csokis tejhez nem alkalmas.

kód	liter	V	W	mm	HUF
240700	25	230	2500	447x441x(H)485	55800



240601



### ITAL MELEGENTARTÓ

- Rozsdamentes acélbevonattal.
- Polipropilén szigetelésű fülekkel és csepegésmentes csappal.
- Hőmérséklet 110°C-ig szabályozható.
- Forraltborhoz vagy forróvízhez ideális.
- Forraláshoz szükséges idő: ± 75 perc.
- Csokis tejhez nem alkalmas.

kód	liter	V	W	mm	HUF
240601	25	230	2500	447x441x(H)485	53000



## MELEGÍTŐ AUTOMATIKUS FELTÖLTÉSEL

- Szálcsiszolt rozsdamentes acélból készült, polipropilén fedéllel és fogantyúkkal.
- A duplafalú vízforraló növeli a fűtési hatékonyságot és a szigetelést.
- A vízhálózatra csatlakoztatva a kazán automatikusan feltöltődik.
- Két vízszint érzékelővel szerelve.
- Digitális kijelzővel, fűtéssel és melegen tartó jelzőfényekkel felszerelt vezérlőpanel.
- A hőmérséklet 30°C és 100°C között állítható be.

**NEW**

**S.S.**  
stainless steel

**PP**  
polypropylene

<100°C  
temp

indoor

- Melegen tartás funkcióval, automatikus kikapcsolással és túlfolyásgátló érzékelővel.
- A cseppegésmentes csap rozsdamentes acélból készült, hideg tapintású fogantyúval rendelkezik, és úgy van felszerelve, hogy egy edényt lehessen alá helyezni.
- Csavarzárral és hűvös érintőfogantyúkkal ellátott fedél.
- Kivehető csepptálca jár hozzá.
- Két kötetben kapható: 240717; 8,5L - 23L/h, 240724; 17,5-33 liter/óra.



240717



240724

kód	liter	V	W	mm	HUF
240717	8.5	230	2000	300x285x(H)503	119400
240724	17.5	230	2600	353x345x(H)598	151800

Csatlakozás  
a vízellátáshoz



Kezelőpanel  
digitális kijelzővel



A csap rozsdamentes  
acélból készült, kellemes  
tapintású fogantyúval



Az árak ÁFA nélkül, nem kötelező érvényűek

**HENDI**

401



## ITAL MELEGENTARTÓ MATT FEKETE - DESIGN BY BRONWASSER



- Robert Bronwasser kifejezetten séfek számára fejlesztette ki.
- Az egyedi tervezés és a részletekre való odafigyelés bármely svédasztalon magára vonja a figyelmet.
- Szimplafalú fekete matt bevonatú rozsdamentes acél ház, stílusos polipropilén fogókkal és tetővel.

- Egyedi tervezésű csepegésmentes csap, skálázott szintjelző üveggel.
- Mágneses csepegtető tálca, kifolyás nélkül eltávolítható.
- A melegentartó tálalási hőmérsékleten tartja az italt, miután felmelegítette.
- A jelzőlámpa jelez, ha az ital elkészült, vagy ha vízkötlenítés szükséges.



design by  
Robert Bronwasser



211472



211458

### PERKOLÁTOR MATT FEKETE - DESIGN BY BRONWASSER

- A belső edény beépített szűrővel rendelkezik, amely alkalmas durva őrlésű kávékhoz, külön papírfilter nélkül is.
- A perkolátor tálalási hőmérsékleten tartja a kávéét, miután az elkészült.

kód	liter	V	W	mm	HUF
211489	14	230	1650	357x380x(H)502	63000
211472	7	230	1650	307x330x(H)450	53000

Egyedi, nem csepegő csaptelep, beépített üveggel



### ITAL MELEGENTARTÓ MATT FEKETE - DESIGN BY BRONWASSER

- A perkolátor tálalási hőmérsékleten tartja a kávéét, miután az elkészült.
- Forró csokoládéhoz nem használható.

kód	liter	V	W	mm	HUF
211458	9	230	950	307x330x(H)450	49400
211465	16	230	1650	357x380x(H)502	59000

A csepegtálca mágneses



A kazán melegítés után az italt kiszolgálási hőmérsékleten tartja



## KÁVÉFŐZŐ SZIMPLAFALÚ

- Robert Bronwasser kifejezetten séfek számára fejlesztette ki.
- Az egyedi tervezés és a részletekre való odafigyelés bármely svédasztalon magára vonja a figyelmet.
- Szimplafalú fekete matt bevonatú rozsdamentes acél ház, stílusos polipropilén fogókkal és tetővel.



- Egyedi tervezésű csepegésmentes csap, skálázott szintjelző üveggel.
- Mágneses csepegtető tálca, kifolyás nélkül eltávolítható.
- A melegentartó tálalási hőmérsékleten tartja az italt, miután felmelegítette.
- A jelzőlámpa jelez, ha az ital elkészült, vagy ha a vízkötlenítés szükséges.



design by  
Robert Bronwasser



211434



211410

### PERKOLÁTOR - DESIGN BY BRONWASSER

- A belső edény beépített szűrővel rendelkezik, amely alkalmas durva őrlésű kávékhoz, külön papírfilter nélkül is.
- A perkolátor tálalási hőmérsékleten tartja a kávé, miután az elkészült.

kód	liter	V	W	mm	HUF
211434	7	230	1650	307x330x(H)450	45000
211441	14	230	1650	357x380x(H)502	53000

### ITAL MELEGTARTÓ - DESIGN BY BRONWASSER

- A perkolátor tálalási hőmérsékleten tartja a kávé, miután az elkészült.
- Forró csokoládéhoz nem használható.

kód	liter	V	W	mm	HUF
211410	9	230	950	307x330x(H)450	39400
211427	16	230	1650	357x380x(H)502	49000

Egyedi, nem csepegő csaptelep,  
beépített üveggel



A csepegtálca mágneses



A kazán melegítés után az italt  
kiszolgálási hőmérsékleten tartja



## PERKOLÁTOR

- Egyfalú rozsdamentes acél karosszéria.
- A belső edény beépített szűrővel rendelkezik, amely alkalmas durva őrlésű kávékhoz, külön papírfilter nélkül is.
- A perkolátor tálalási hőmérsékleten tartja a kávé, miután az elkészült.
- Szintjelző skálázott üveggel, csepegésmentes csappal és automata hőmérsékletszabályozóval.
- A jelzőlámpa jelez, ha a kávé elkészült, vagy ha vízkötlenítés szükséges.



208007



209882

## PERKOLÁTOR

- Egyfalú rozsdamentes acél karosszéria.
- A belső edény beépített szűrővel rendelkezik, amely alkalmas durva őrlésű kávékhoz, külön papírfilter nélkül is.
- A perkolátor tálalási hőmérsékleten tartja a kávé, miután az elkészült.
- Szintjelző skálázott üveggel, csepegésmentes csappal és automata hőmérsékletszabályozóval.
- A jelzőlámpa jelez, ha a kávé elkészült, vagy ha vízkötlenítés szükséges.

kód	liter	V	W	mm	HUF
208007	6	230	1500	340x227x(H)468	49000
208106	10	230	1500	387x275x(H)530	65000
208205	16	230	1500	387x275x(H)595	73000

## ITAL MELEGENTARTÓ

- Szimplafalú.
- Forraltborhoz, teához és forró vízhez ideális.
- Forralási idő: ± 50 perc
- Maximális hőmérséklet: 94-99°C.
- Az adagoló csak folyadékkal feltöltve üzemeltethető.
- Forró csokoládéhoz nem használható.

kód	liter	V	W	mm	HUF
209882	9	230	2200	340x227x(H)468	43800
209899	18	230	2200	387x267x(H)595	61000
209905	30	230	2200	500x465x(H)490	79000

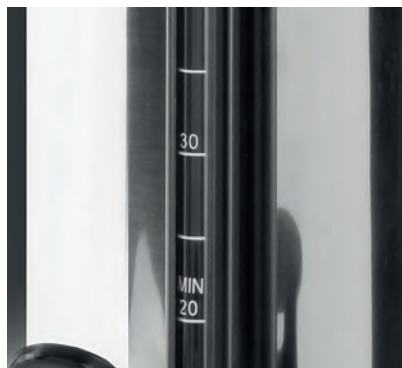



## PERKOLÁTOR DUPLAFALÚ

- Szigetelt, duplafalú polírozott rozsdamentes acélszerkezet hővezetés, konvekció és sugárzás által csökkenti a hővesztéséget.
- Akár 20% -kal alacsonyabb energiafogyasztást biztosít a hasonló egyfalú perkolátorokhoz képest.
- A karosszéria és a tartály rozsdamentes acélból készült.
- Hegesztett rozsdamentes acél fülek szilikon markolattal.

- Csepegésmentes csap.
- Üvegmérő.
- Vízkőtlenítő jelzőrendszer.
- Csepegtető tálca rozsdamentes acél ráccsal.



211205



211403

## PERKOLÁTOR DUPLAFALÚ

kód	liter	V	W	mm	HUF
211106	6	230	1500	345x343x(H)517	55400
211205	10	230	1500	386x393x(H)576	73000
211304	16	230	1500	386x393x(H)641	82000

## ITAL MELEGENTARTÓ DUPLAFALÚ

- Termosztatikus hőmérséklet-szabályozás 110°C-ig beállítható.
- Csokis tejhez nem alkalmas.

kód	liter	V	W	mm	HUF
211403	9	230	2200	343x345x(H)517	51800
211502	18	230	2200	386x393x(H)602	73000





### GREEN FIRE

- Szélre sokkal kevésbé érzékeny a kifejlesztett szélvédőberendezésnek köszönhetően
- Könnyen tisztítható, ezt például a teljesen eltávolítható égők és a szintén kivehető GN 2/1 csepegtető tálcák teszik lehetővé.
- A továbbfejlesztett égők a felület 90%-ának biztosítanak hasznos hőt.
- A műszaki alkatrészek vizuálisan rejtett módon vannak beépítve.
- Tiszta égés, alacsony CO<sub>2</sub> kibocsátás.
- Kivehető lábak.



149621

### GREEN FIRE GRILLSÜTŐ, 2 ÉGŐVEL

- Szélvédő lemezzel.
- Emelt, rozsdamentes acél sütőrács meleg szószok és elkészült ételek melegen tartásához.
- A gáztömlő könnyen hozzákapcsolható a grillsütőhöz.
- A gáztömlő és a nyomás szabályozó szelep a gáztartályhoz csatlakozik - könnyebb hordozhatóság.

kód	-	kW	mm	HUF
149621	2 Rozsdamentes acél GN 1/1 grillsütő rács	11.6	740x612x(H)825	254960



149508

### GREEN FIRE GRILLSÜTŐ, 2 ÉGŐVEL

- Szélvédő lemezzel.
- Emelt, rozsdamentes acél sütőrács meleg szószok és elkészült ételek melegen tartásához.
- A gáztömlő könnyen hozzákapcsolható a grillsütőhöz.
- A gáztömlő és a nyomás szabályozó szelep a gáztartályhoz csatlakozik - könnyebb hordozhatóság.

kód	-	kW	mm	HUF
149508	Zománcozott öntöttvas GN 1/1 sütőlap és sütőrács	11.6	740x615x(H)825	276000





149591

### GREEN FIRE GRILLSÜTŐ, 3 ÉGŐVEL

- Zománcozott öntöttvas sütőlappal és 2 GN 1/1 sütőrácscsal.
- Szélvédő lemezzel.
- Emelt, rozsdamentes acél sütőrács meleg szósók és elkészült ételek melegen tartásához.
- A gáztömlő könnyen hozzákapcsolható a grillsütőhöz.
- A gáztömlő és a nyomás szabályzó szelep a gáztartályhoz csatlakozik - könnyebb hordozhatóság.

kód	kW	mm	HUF
149591	17.4	1078x612x(H)825	467000



149614

### GREEN FIRE GRILLSÜTŐ, 4 ÉGŐVEL

- 2 Zománcozott öntöttvas sütőlappal és 2 GN 1/1 sütőrácscsal.
- Szélvédő lemezzel.
- Emelt, rozsdamentes acél sütőrács meleg szósók és elkészült ételek melegen tartásához.
- A gáztömlő könnyen hozzákapcsolható a grillsütőhöz.
- A gáztömlő és a nyomás szabályzó szelep a gáztartályhoz csatlakozik - könnyebb hordozhatóság.

kód	-	kW	mm	HUF
149614	gurulós	22	1400x612x(H)825	672000

Az árak ÁFA nélkül, nem kötelező érvényűek

 HENDI

407



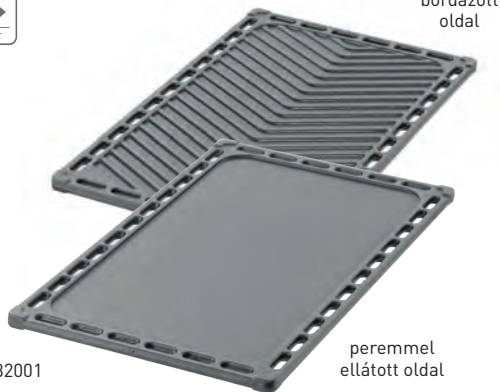

bordázott  
oldal

932001

peremmel  
ellátott oldal



932018



### ÖNTÖTTVAS GRILL TÁLCA

- Minden Profi Termécsaládba tartozó Green Fire grillsütőhöz használható.
- Mindkét oldal használható, egyik oldala síma, másik oldala bordázott.

kód	-	mm	HUF
932001	GN 1/1	325x530	23000



### ÖNTÖTTVAS GRILLROST TÁLCA

- Minden Profi Termécsaládba tartozó Green Fire grillsütőhöz használható.

kód	-	mm	HUF
932018	GN 1/1	325x530	23000

18/0  
stainless steel



149522

149539

### HÁTSÓ MUNKALAP GREEN FIRE GRILLSÜTŐKHOZ

- Kompatibilis: 149508, 149621, 149607, 149614.
- A 149539-es hátsó munkalap fele olyan széles, mint a 4 égős Green Fire grill.
- Ennek a kettőnek a szélessége együtt megegyezik a 4 égős Green Fire grillsütő szélességével.

kód	mm	HUF
149539	650x298x(H)160	31980

### OLDALSÓ MUNKALAP GREEN FIRE GRILLSÜTŐKHOZ

- Kompatibilis: 149508, 149591, 149607, 149614, 149621

kód	mm	HUF
149522	480x298x(H)160	34000



170045

### BARBECUE NYÁRSÁK - 24 DB

18/0  
stainless steel

kód	csomagolva	mm	HUF
170045	24	(L)210	2500



170120

### BARBECUE NYÁRSÁK - 6 DB

18/0  
stainless steel

kód	csomagolva	mm	HUF
170120	6	(L)250	1800
170328	6	(L)350	2500

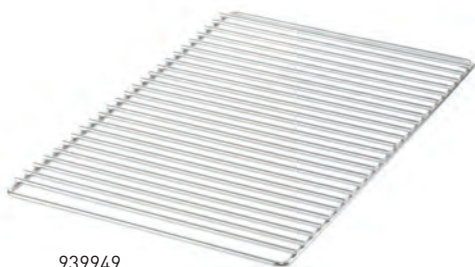

939949



939956



### SÜTŐRÁCS & ÉGÉSGÁTÓ

- Helyezze az égésgátót az égő fölé, hogy a zsír ne közvetlenül az égőre csöpögjön.
- Krómozott sütőrács.
- Rozsdamentes acél égésgátó.
- Minden Profi Termékcsaládba tartozó Green Fire grillsütőhöz használható.

kód	-	mm	HUF
939949	Sütőrács GN 1/1	325x530	5980
939956	Égésgátó GN 2/1	650x530	13000



152706

152805



152904

### LÁVAKÖVEK- FINOM

- Különféle gázzal üzemelő grillsütőkhöz használható.
- Finom, viszonylag kicsi kövek.

kód	-	súly (kg)	HUF
152706	doboz	3	3100

### LÁVAKÖVEK- DURVA

- Különféle gázzal üzemelő grillsütőkhöz használható.
- Durva, viszonylag nagy kövek.

kód	-	súly (kg)	HUF
152805	doboz	5	5300
152904	zacskó	9	6900

### HOLLAND MINI PALACSINTASÜTŐ

- Minden Profi Termékcsaládba tartozó Green Fire grillsütőhöz használható.

kód	-	HUF
149553	GN 2/1	530000



149553



## BAKE- & GRILL-MASTER



154601

### BAKE-MASTER ASZTALI GRILLSÜTŐ MINI

- 18/0 Rozsdamentes acél váz.
- Zománcozott serpenyővel.
- A serpenyő mérete 290x480 mm.
- Elektronikus gyújtással és hőelemmel.
- Gáztömlőt és nyomás szabályozót tartalmaz.
- Propán és Bután gázzal üzemeltethető.
- Fogyasztás: 0,215 m<sup>3</sup>/óra.

kód	kW	mm	HUF
154601	5.8	340x540x(H)300	67800



154618

### BAKE-MASTER MAXI ASZTALI GRILLSÜTŐ

- 18/0 Rozsdamentes acél váz.
- Zománcozott serpenyővel.
- A serpenyő mérete 590x480 mm.
- Elektronikus gyújtással és hőelemmel.
- Gáztömlőt és nyomás szabályozót tartalmaz.
- Propán és Bután gázzal üzemeltethető.
- Fogyasztás: 0,430 m<sup>3</sup>/óra.

kód	kW	mm	HUF
154618	11.6	650x540x(H)300	107800



Zománcozott serpenyővel

154700

### GÁZÜZEMŰ GRILL-MASTER MINI

- 18/0 Rozsdamentes acél váz.
- Krómozott sütőrácscsal és zománcozott serpenyővel.
- A serpenyő mérete 290x480 mm.
- Elektronikus gyújtással és hőelemmel.
- Gáztömlőt és nyomás szabályozót tartalmaz.
- Propán és Bután gázzal üzemeltethető.
- Fogyasztás: 0,215 m<sup>3</sup>/óra.

kód	kW	mm	HUF
154700	5.8	340x540x(H)840	85000



154717

### GÁZÜZEMŰ GRILL-MASTER MAXI

- 18/0 Rozsdamentes acél váz.
- Krómozott sütőrácscsal és zománcozott serpenyővel.
- A serpenyő mérete 590x480 mm.
- Elektronikus gyújtással és hőelemmel.
- Gáztömlőt és nyomás szabályozót tartalmaz.
- Propán és Bután gázzal üzemeltethető.
- Fogyasztás: 0,430 m<sup>3</sup>/óra.

kód	kW	mm	HUF
154717	11.6	650x540x(H)840	135000





### ROAST-MASTER MASSZÍV KIALAKÍTÁS

- Krómozott sütőrácscsal és nagy teherbírású égésgátlóval.
- A váz és az égésgátló 18/0 Rozsdamentes acélból készült.
- Elektronikus gyújtással és hőelemmel.
- Gáztömlőt és nyomás szabályozót tartalmaz.
- Propán és Bután gázzal üzemeltethető.
- Fogyasztás: 0,430 m<sup>3</sup>/óra.

kód	kW	mm	HUF
154878	11.6	650x540x(H)840	119400



144923

### TAKARÓFÓLIA

- UV álló PEVA anyagból

kód	-	mm	HUF
144923	Grill- / Roast- Master Maxi 154717 154878	720x560x(H)360	6700



154878



154908



### GÁZÜZEMŰ GRILL-MASTER QUATTRO

- Tisztán rozsdamentes acél váz, 2 csepegtető tálcával.
- Propán és Bután gázzal üzemeltethető, 4 külön szabályozható égővel felszerelve.
- 2 nikkelezett ráccsal, és 1 zománczott pecsenyesütő tálcával rendelkezik (belső méret: 590x480 mm).
- Hőelem és elektronikus gyújtás.
- Gáztömlőt és nyomás szabályozót tartalmaz.
- Fogyasztás: 0,8 m<sup>3</sup>/óra.
- Alsó tároló polccal, 4 keréknek köszönhetően könnyebben mozgatható.

kód	kW	mm	HUF
154908	22	1330x600x(H)920	238000



154656

### ZOMÁNCOZOTT SERPENYŐ

- Belső méretei: 590x480 mm.



kód	mm	HUF
154656	700x520x(H)55	35800



**NEW**



148624



### XANTOS

- Ez a rozsdamentes acél elektromos grill 4 levehető lábbal rendelkezik, amelyek egy kompakt egységbe csomagolhatók szállításhoz.
- Az égők szélálló egységben magas hőmérsékletet fejlesztenek ki, ezért ez a grillező alkalmas nagy mennyiségű gyártáshoz.
- Maga az egység könnyen tisztítható ezeknek a magas hőmérsékleteknek köszönhetően.
- A két égő egymástól függetlenül működtethető.
- A csomag hőelemmel és elektronikus gyújtással, gáztömlővel és nyomásszabályozóval van felszerelve.
- Propángázhoz alkalmas.
- Rácsfelület 540 x 540 mm (2 db 540 x 270 mm-es rács).

kód	kW	mm	HUF
148624	9	760x720x(H)900	638000

**NEW**



700051



### GÁZGRILL „EUROPA”

- Az Europa 3 kiváló főzési tulajdonságokkal rendelkezik. A magas hőmérsékletű varrás egyenletesen és gyorsan süti a húst, így csökkenti a rács tapadását, még akkor is, ha a rácsot nem zsírozták meg.
- A három, külön állítható, hosszirányban elforgatható égő hőelemes biztonsággal és elektronikus gyújtással rendelkezik.
- Az Europa 3 teljesen fekete epoxi bevonatú kerettel rendelkezik, négy kerékkel, amelyek közül kettő görgőkerék, és egy biztonságos gázpalack-tartóval.
- A sütés során a húsból kifolyó zsír egy speciális csatornán keresztül a zsírgyűjtőbe kerül.
- A mély gázpalack-tartónak köszönhetően a gázpalackot biztonságosan elhelyezheti a grillező alatt.
- Az Europa 3 lávaszikkalakkal és tepsivel egészül ki.
- Rácsos felület: 1100 x 500 mm.

kód	kW	mm	HUF
700051	21.6	1260x580x(H)900	1198000



**NEW**

### INFERNO GÁZ GRILL

- Az Inferno kiváló főzési tulajdonságokkal rendelkezik az optimális hőelosztásnak és a forró levegő keringetésének köszönhetően az égő burkolatán belül.
- A magas hőmérsékletű varrás egyenletesen és gyorsan süti a húst, így csökkenti a rács tapadását, még akkor is, ha a rácsot nem zsírozták meg.
- Az égőfej teljes egészében rozsdamentes acélból készült, és a könnyű tisztítás érdekében teljesen szétszerelhető.
- Az egyhosszú égő állítható, hőelemes biztonsági funkcióval és piezo gyújtással rendelkezik.
- Az Inferno teljesen fekete epoxi bevonatú kerettel rendelkezik, négy kerékkel, amelyek közül kettő görgőkerék, és egy biztonságos gázpalack-tartóval.
- A sütés során a húsból kifolyó zsír egy speciális csatornán keresztül a zsírgyűjtőbe kerül.
- A mély gázpalack-tartónak köszönhetően a gázpalackot biztonságosan elhelyezheti a grillező alatt.
- Rácsos felület: 1022 x 500 mm.



700044

kód	kW	mm	HUF
700044	10	1260x580x(H)900	890000

**NEW**

### GÁZ GRILL ATLANTA

- Az Atlanta kiváló főzési tulajdonságokkal rendelkezik az optimális hőelosztásnak és a forró levegő keringetésének köszönhetően az égő burkolatán belül. A magas hőmérsékletű varrás egyenletesen és gyorsan süti a húst, így csökkenti a rács tapadását, még akkor is, ha a rácsot nem zsírozták meg.
- A 3 külön állítható keresztirányú égő hőelemes biztonsággal és elektronikus gyújtással rendelkezik.
- Az égőfej teljes egészében rozsdamentes acélból készült, és a rácsok eltávolíthatók a könnyű tisztítás érdekében.
- A három égőfej lehetővé teszi a felület külön hőzónákra való felosztását a húsok, zöldségek és halak egyidejű sütéséhez.
- Az Atlanta teljesen fekete epoxi bevonatú kerettel rendelkezik, négy görgőkerékkel és egy biztonságos gázpalack-tartóval.
- A mély gázpalack-tartónak köszönhetően a gázpalackot biztonságosan a grillező alá helyezheti.
- Rácsos felület: 1100 x 500 mm.



700105

kód	kW	mm	HUF
700105	13	1285x770x(H)917	1300000





146002



Az égőfej az egyszerű tisztítás érdekében eltávolítható



146804

### PAELLA GRILLSÜTŐ 600

- Rozsdamentes acél szerkezet, 600 mm átmérőjű acéllemez paella serpenyő.
- Gáztömlővel, elektronikus gyújtással és nyomás szabályozóval felszerelve.
- Hőelemmel és kerek égővel.
- Égő egység eltávolítható a könnyen tisztíthatóság érdekében.
- Alul kialakított gázpalack tároló, 5 vagy 6 kg-os.
- Propán gázzal üzemeltethető, fogyasztás: 334 g/óra.

kód	KW	mm	HUF
146002	4.8	600x600x(H)870	278000

### PAELLA GRILLSÜTŐ 800

- Rozsdamentes acél szerkezet, 800 mm átmérőjű acéllemez paella serpenyő.
- Gáztömlővel, elektronikus gyújtással és nyomás szabályozóval felszerelve.
- Hőelemmel és kerek égővel.
- Égő egység eltávolítható a könnyen tisztíthatóság érdekében.
- Alul kialakított gázpalack tároló, 5 vagy 11 kg-os.
- Propán gázzal üzemeltethető, fogyasztás: 489 g/óra.

kód	KW	mm	HUF
146804	7	800x800x(H)900	330000



622407

### PAELLA SERPENYŐ

- Minőségi serpenyők acéllemezből.
- 2 Fogóval.

kód	gáz grillezővel használható	mm	HUF
622100		ø340x(H)40	3980
622308		ø460x(H)40	7100
622407	146002 Fiesta	ø600x(H)40	15580
622605	146804 Fiesta	ø800x(H)50	37400

### BARBECUE KÖTÉNY

- Vászon 280 g/m<sup>2</sup>.
- Tűzálló bevonattal.

kód	mm	HUF
556696	810x660	5980



556696





### XENON PROFESSZIONÁLIS GRILLKÉSZÜLÉK

- A kerekének köszönhetően az összehajtható rozsdamentes acél grill sütő könnyen mozgatható, és szállítás során kompakt méretre csukható össze.
- A szélvédett házban magas hőmérséklet hozható létre, emiatt a grill különösen alkalmas rövid idő alatt nagy mennyiségek elállítására.
- A ház a magas hőmérsékletnek köszönhetően könnyen tisztítható.
- Hőelemmel, elektronikus gyújtással, gáztömlővel és nyomás szabályozóval felszerelve.
- Propán gázzal üzemeltethető.
- Rácsfelület mérete: 860x260 mm, 2 rácson, rácsonként 430x260 mm.
- Összecsukható és mozgatható alap.
- Gáztömlővel, elektronikus gyújtással és nyomás szabályozóval felszerelve.
- Fogyasztás: 536 g/óra.

kód	kW	mm	HUF
148105	7.5	1120x410x(H)900	231800



148105



### FASZENES GRILLSÜTŐK

- 18/0 Rozsdamentes acélból eltávolítható állvánnyal.



150603



150801

### FASZENES GRILL PATIO

- 2 darab 345x345 mm-es rácsot tartalmaz

kód	mm	HUF
150603	770x380x(H)760	79400

### FASZENES GRILL RESTO

- 3 darab 345x345 mm-es rácsot tartalmaz

kód	mm	HUF
150801	1145x380x(H)770	103800





556603

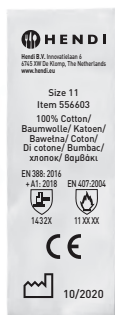

### EDÉNYFOGÓ KESZTYŰ, PAMUT - 2 DB

kód	csomagolva	mm	HUF
556603	2	(L)350	4380



556627

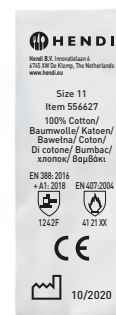

### EDÉNYFOGÓ KESZTYŰ, ÜVEGSZÁLAS - 2 DB

kód	csomagolva	mm	HUF
556627	2	(L)360	8780



556634

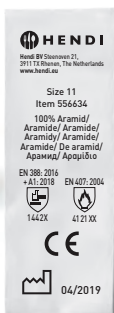

### EDÉNYFOGÓ KESZTYŰ HŐÁLLÓ - 2 DB

- 250°C-ig hőálló.  
- Kényelmes.

kód	csomagolva	mm	HUF
556634	2	(L)300	8200



556610

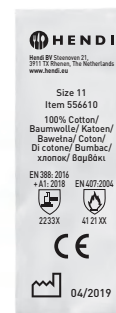

### EDÉNYFOGÓ KESZTYŰ, TŰZÁLLÓ PAMUT - 2 DB

- Extra hosszú, az alkart is védi.

kód	csomagolva	mm	HUF
556610	2	(L)380	5800



556689

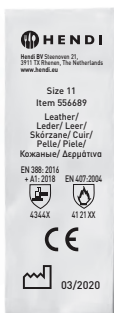

### EDÉNYFOGÓ KESZTYŰ BŐR - 2 DB

- 250°C-ig hőálló.  
- Tehénbőrből készült.  
- Extra hosszú, az alkart is védi

kód	csomagolva	mm	HUF
556689	2	(L)460	9980



556658

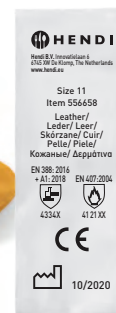

### EDÉNYFOGÓ KESZTYŰ, BŐR - 2 DB

- 250°C-ig hőálló.  
- Tehénbőrből készült.  
- Extra hosszú, az alkart is védi

kód	csomagolva	mm	HUF
556658	2	(L)460	9580



525524

525531

525555

**DRÓTKEFE KÉSZLET SZŰK - 3 DB**

- Készlet, 3 különböző szűk drótkefével.
- Egy rozsdamentes acél sörtéjű, egy sárgaréz sörtéjű és egy nylon sörtéjű kefét tartalmaz.

kód	csomagolva	mm	HUF
525524	3	(L)178	1300
525531	3	(L)230	1460

**SÁRGARÉZ ÉS ROZSDAMENTES ACÉL DRÓTKEFE KÉSZLET - 2 DB**

- 2 darabos készlet két különböző 4x14 soros drótkefével.
- Egy rozsdamentes acél sörtéjű és egy sárgaréz sörtéjű kefét tartalmaz.

kód	csomagolva	mm	HUF
525555	2	(L)290	2380



525548

**DRÓTKEFE**

- Polipropilén 8 sor rozsdamentes acél drótsörtével (8 db/sor).
- Acél kaparóval és hosszú nyéllel

kód	mm	HUF
525548	70x310x(H)85	1500



525425

525432

**DRÓTKEFE Y ALAKÚ**

- Rozsdamentes acél drót, kényelmesen megfogható nyéllel.

kód	mm	HUF
525425	310x170	1500
525432	520x170	2100



525562

**DRÓTKEFE FEJ**

- Kényelmes fekete műanyag fogó, acél sörtével.

kód	mm	HUF
525562	150x55	1100



525418

**DRÓTKEFE**

- Polipropilén 8 sor rozsdamentes acél drótsörtével (9 db/sor).
- Acél kaparó a sütőrácsokhoz.

kód	mm	HUF
525418	70x190x(H)80	1300



525517

**DRÓTKEFE - 2 DB**

- Fa 4 soros rozsdamentes acél drótsörtével (14 db/sor)

kód	csomagolva	mm	HUF
525517	2	(L)290	1700



855218

855201

**GRILL SÜTŐLAP KAPARÓ**

kód	mm	HUF
855201	100x315	6300





272602

**KÜLTÉRI HŐSUGÁRZÓ**

- Propán és Bután gázzal üzemeltethető.
- 2 kerekének köszönhetően könnyen szállítható.
- Elektronikus gyújtással, gáztömlővel és nyomás szabályozóval felszerelve.
- Dőlés elleni védelemmel.
- Fogyasztás: 909 g/óra.

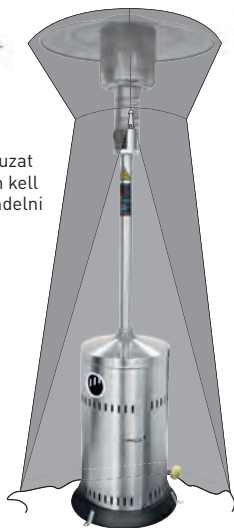

Védőhuzat  
 - külön kell megrendelni

144916



2 kerekének köszönhetően könnyen szállítható



Elektronikus gyújtással, gáztömlővel és nyomásszabályozóval



272701

**KÜLTÉRI HŐSUGÁRZÓ - ÁLLÍTHATÓ MAGASSÁGGAL**

- Propán és Bután gázzal üzemeltethető.
- 2 kerekének köszönhetően könnyen szállítható.
- Állítható magasságú rúd a szállítás és tárolás megkönnyítése érdekében.
- Elektronikus gyújtással, gáztömlővel és nyomás szabályozóval felszerelve.
- Dőlés elleni védelemmel.
- Szállítás vagy tárolás esetén 160 cm-re összecusukható.

Állítható magasságú fűtőegység - 272701 modell

kód	kW	mm	HUF
272602	12.5	ø770x(H)2200	130000
144916	takarófólia	ø790x(H)2220	11180

kód	kW	mm	HUF
272701	12.5	ø770x(H)1580	133000
144916	takarófólia	ø790x(H)2220	11180



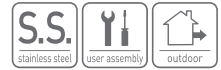
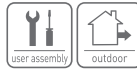

Védőhuzat  
- külön kell  
megrendelni



144909

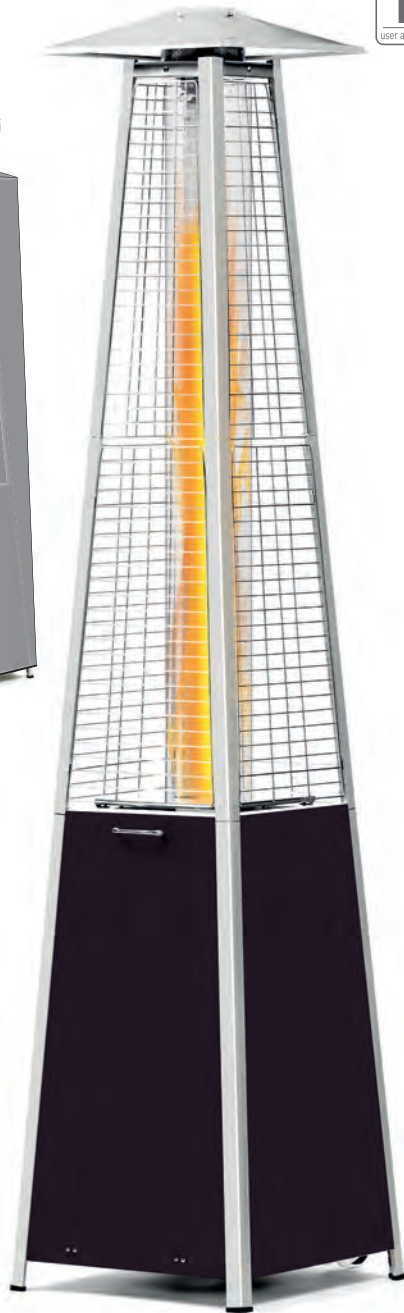

272404

Védőhuzat  
- külön kell  
megrendelni

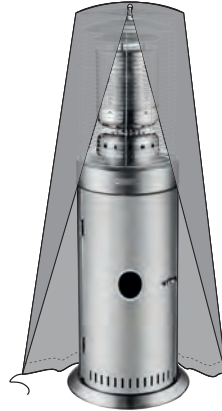

144954



272411

### KÜLTÉRI HŐSUGÁRZÓ - PIRAMIS

- Teraszfűtő, üveg-csőben égő igazi lánggal, remek hangulatot biztosít.
- Alumínium szerkezet, fekete fém oldalpanelekkel és kvarcüveg csővel.
- Alul kialakított tároló gázpalack számára.
- Elektronikus gyújtással, gáztömlővel és nyomás szabályozóval felszerelve.
- Dőlés elleni védelemmel.
- Propán és Bután gázzal üzemeltethető.

kód	kW	mm	HUF
272404	11.2	500x500x(H)2220	227800
144909	takarófólia	480x480x(H)2220	11180

### LOUNGE HŐSUGÁRZÓ

- Propán és Bután gázzal üzemeltethető, maximum 15 literes gázpalack.
- Kompakt kialakítás, a zsanéros ajtónak köszönhetően, a gázpalack könnyen cserélhető.
- Dőlés érzékelővel, lángvédelemmel és biztonsági ráccsal felszerelve a maximális védelemért.
- Elektronikus gyújtással, gáztömlővel és nyomás szabályozóval felszerelve.
- 2 kerekének köszönhetően könnyen szállítható.

kód	kW	mm	HUF
272411	8.5	ø556x(H)1430	155800
144954	takarófólia	ø580x(H)1460	7980





272428

**NEW**



### BOLA TERASZ INFRAVÖRÖS HŐSUGÁRZÓ

- Hideg napokon alkalmas a teraszok felmelegítésére és felmelegítésére.
- Erőteljes – alacsony hőmérséklet esetén is kényelmessé teszi a vendégeket.
- Falra szerelhető, és kb. 16 m<sup>2</sup>-ről 32 m<sup>2</sup>-re melegít.
- A fűtőlámpa modern szénszálat használ, amely hosszabb élettartamot és magas fűtési hatékonyságot eredményez alacsony energiafogyasztás mellett.
- Robosztus ház hőálló alumíniumból készült védőrácskal.
- Távirányítóval szállítjuk a beállítások egyszerű módosításához.
- 4 fűtési teljesítményszint közül választhat.
- Akár 25 órás beépített időzítővel.



kód	V	W	mm	HUF
272428	230	2500	879x85x(H)195	79400



**NEW**

### TORNADO INFRAVÖRÖS HŐSUGÁRZÓ

- Beltéri és kültéri területek fűtésére és felmelegítésére egyaránt alkalmas.
- Erőteljes – alacsony hőmérséklet esetén is kényelmessé teszi a vendégeket.
- Szabadon álló, stabil alappal rendelkezik, és kb. 16 m<sup>2</sup>-ről 32 m<sup>2</sup>-re melegít fel egy területet.
- A fűtőlámpa modern szénszálat használ, amely hosszabb élettartamot és magas fűtési hatékonyságot eredményez alacsony energiafogyasztás mellett.
- Robosztus ház hőálló alumíniumból készült védőrácskal.
- Távirányítóval szállítjuk a beállítások egyszerű módosításához.
- Az aktuális fűtési szintet jelző LED-es kijelző.
- 2 fűtési teljesítményszint közül választhat.
- Akár 25 órás beépített időzítővel.

kód	V	W	mm	HUF
272435	230	2000	130x90x(H)900	79400

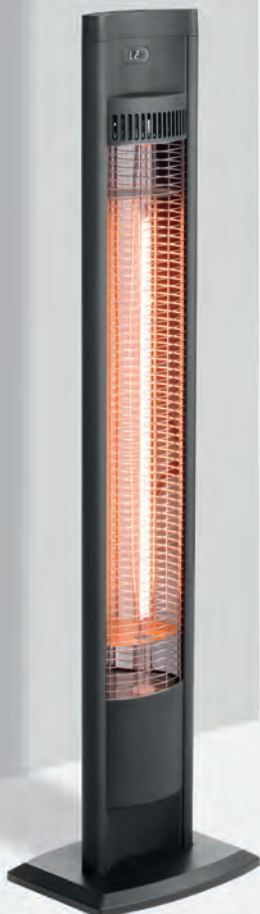

272435





## ÁLTALÁNOS INFORMÁCIÓ

Ezt a terméket szerzői jog védi. A kereskedelmi tevékenységekre történő felhasználás csak akkor engedélyezett, ha az eredeti környezet változatlan marad, kivéve, ha a szerző kifejezetten engedélyezte az adaptációt. Minden esetben (részleges) reprodukció A HENDI BV-t egyértelműen forrásként kell jóváírni. Folyamatos termék iránti törekvésünk miatt fejlesztés, fenntartjuk a jogot a termék specifikációjának, árának és megjelenésének előzetes változtatás nélkül Figyelem. A nyomtatási és betűszedés hibák fenntartva. A katalógusban szereplő termékek nyomtatott színei tartalmazhatnak korlátozott eltérés a fizikai terméktől. További információ a [www.hendi.eu](http://www.hendi.eu) oldalon található.



### A KATALÓGUSBAN HASZNÁLT IKONOK LEGENDA

	Energiatakarékos termék		Élelmiszer érintkezéshez megfelelő		HDPE (Nagy sűrűségű polietilén)
	HACCP-kompatibilis		Nem megfelelő az élelmiszerrel való érintkezéshez		LDPE (Kis sűrűségű polietilén)
<b>NEW</b>	Új termék		Hűtés		PP (Polipropilén)
	Beltéri és kültéri használatra		Összeszerelést igényel		Kiterjesztett polipropilén
	Csak beltéri használatra		Hőállóság (maximum hőmérséklet)		PC (Polikarbonát)
	Csak kültéri használatra		Hőmérséklet-ellenállás tartomány		ABS (Akrilnitril-butadién-sztírol)
	Gázkályhákhoz alkalmas		Alumínium		POM (Polioximetilén)
	Csak gáztűzhelyek számára használható		Öntött Alumínium		PA (Poliamid/Nejlon)
	Elektromos kályhákhoz alkalmas		Rozsdamentes acél		SAN (Sztírol- akrilnitril kopolimer)
	Alkalmas kerámia kályhákhoz		18/0 Rozsdamentes acél		Kemény polimer hőálló
	Alkalmas indukciós kályhákhoz		18/8 Rozsdamentes acél		Szilikon
	Nem alkalmas indukciós kályhákhoz		18/10 Rozsdamentes acél		PMMA (plexi)
	Mikrohullámú		X50CrMoV15 Német rozsdamentes acél		BPA mentes
	Nem mikrohullámú		Szénacél		Üveggypot
	Mosogatógép ellenálló		Ónozott		Melamin
	Nem mosogatógépben mosható		Krómozott		Porcelán
	Sütőben használható		Nikkelezett		Csúszásmentes
	Egymásba helyezhető		PE (Polietilén)		Mágneses



# KÓDALAPÚ INDEX

kód	oldal	kód	oldal	kód	oldal	kód	oldal	kód	oldal	kód	oldal	kód	oldal	kód	oldal	kód	oldal
<b>1xxx</b>		193952	340	203156	151	212172	154	225523	186	232132	212	233986	220	265109	173	280102	110
111420	339	194300	338	203163	151	212189	154	225707	133	232149	212	233993	220	267219	157	280126	110
144909	419	194355	338	203170	151	215012	149	225806	133	232163	221	234730	110	267240	157	280201	110
144916	418	194362	338	203521	82	215029	149	225882	132	232170	221	234747	110	267257	157	280218	110
144923	411	195109	339	203538	82	220283	198	225899	132	232187	221	234754	110	267264	157	280225	110
144954	419	195505	339	203545	82	220290	198	225929	183	232194	221	234761	110	268506	172	280294	110
146002	414	195604	339	204825	331	220306	197	226001	156	232699	213	235829	228, 394	268551	172	280300	110
146804	414	196007	58, 267	204832	331	221099	384	226094	132	232781	217	235836	228, 394	268605	172	280317	110
147108	134	198124	85, 165, 337	204900	331	221105	385	226209	201	232798	217	236574	266	268612	172	280416	110
147207	134	198209	107	205808	148	221204	384	226308	201	232804	217	237540	260	268704	172	280423	111
147276	134	198223	107	205815	148	221600	388	226315	201	232811	217	237557	231, 395	268711	172	280621	111
147306	134	198247	108	205822	148	221617	388	226339	201	232842	219	237564	231, 395	268735	172	280690	111
147801	134	198254	108	205839	148	221624	388	226346	201	232859	218	237588	231, 395	268742	172	281208	270
148105	415	199039	109	205846	148	221631	388	226353	201	232873	218	237595	231, 395	270028	276	281246	45, 270
148624	412	199046	107	205853	148	221648	388	226612	200	232880	217	237670	133	270066	277	281352	177, 181
149508	406	199183	87	205914	150	221655	388	226629	200	232897	217	237687	133	270073	276	281369	179, 181
149522	408	199190	87	207208	147	221808	270	226636	200	232903	220	238301	167	270080	276	281376	180-181
149539	408	199213	87	207307	147	221884	121	226681	199	232910	220	238486	197	270097	276	281444	178, 181
149553	409	199220	87	207369	146	221891	121	226698	199	232927	220	238608	167	270141	277	281710	176, 181
149591	407	199237	87	207376	146	222140	121	226827	200	232965	220	238905	163	270158	276	282014	112
149614	407	199244	87	208007	404	222157	120	226889	199	232972	220	238912	163	270165	276	282021	112
149621	406	199251	87	208106	404	222164	121	226896	199	232989	220	239186	141	270172	276	282038	112
150603	415	199268	87	208205	404	222225	121	226995	199	232996	220	239193	141	270196	277	282045	112
150801	415	199275	87	208304	398	222232	121	227060	184	233009	260	239209	141	270233	277	282052	112
152706	409	199282	87	208335	397	222249	121	227077	185	233016	260	239230	141	270240	277	282076	112
152805	409	199299	87	208342	397	222256	121	227107	199	233023	260	239278	140	271117	80	282090	114
152904	409	199305	87	208380	397	222263	121	227381	132	233030	260	239285	140	271124	80	282113	115
154601	410	199312	87	208533	398	222393	125	229026	144	233047	260	239292	140	271148	78	282120	115
154618	410	199329	87	208618	397	222553	73	229033	144	233054	260	239322	139	271155	80	282151	114
154656	411	199336	87	208625	396	222560	73	229064	144	233061	264	239346	139	271162	79	282229	112
154700	410	199343	87	208632	396	222614	53	229200	118	233238	224	239384	137, 337	271179	79	282236	112
154717	410	199350	87	208649	396	222638	161	229217	118	233269	225	239391	136	271186	80	282243	112
154878	411	199367	87	208656	398	222645	159	229286	257	233276	226	239414	137	271209	79	282250	112
154908	411	199374	87	208670	396	222652	53	229293	257	233290	225	239421	136	271216	79	282267	112
170045	408	199381	87	208687	396	222676	53	229309	257	233306	227	239506	167	271230	78	282359	112
170120	408	199398	87	208694	397	222805	173	229316	257	233320	227	239551	141	271247	80, 397	282571	114
170328	408	199404	87	208724	396	222829	119	229477	189	233337	227	239599	167	271254	78	282588	114
171028	62	199411	87	208731	396	222836	119	229828	47	233344	214	239605	167	271261	80	282731	162
171127	62	199428	87	209202	147	222843	119	229835	41	233351	214	239681	138	271308	78	282748	162
171301	62	199435	87	209301	147	222980	261	229958	191	233375	227	239698	138	271339	79	282755	162
171318	62	199442	87	209424	145	222997	160	230213	385	233382	214	239711	138	271346	79	<b>4xxx</b>	
171325	62	199459	87	209509	143, 243	223031	190	230268	260	233399	214	239766	138	271407	78	400012	307
171332	64	199466	87	209882	404	223086	189	230299	260	233412	231	239773	139	271520	390	400029	307
171349	64	199473	87	209899	404	223093	188	230305	260	233443	227	239780	138	271551	391	400036	307
171400	62	199480	87	209905	404	223109	189	230312	264	233450	227	240403	168	271568	391	400043	307
171417	62	199497	87	209943	60, 166, 399	223116	188	230442	274	233467	227	240410	168	271575	392	400050	307
171509	62	199503	87	209981	60, 166, 399	223291	189	230459	274	233610	224	240441	169	271599	390	400067	307
171516	62	199510	87	209998	166, 399	223307	188	230602	386	233627	224	240458	169	271773	392	400203	295
171608	345	199527	87	210000	116	223345	190	230664	386	233634	224	240502	172	271780	392	401002	295
171615	345	199534	87	210017	116	223352	190	230688	386	233641	225	240601	400	271797	392	401101	295
171622	345	199541	87	210031	116	223369	190	230695	386	233658	225	240700	400	272404	419	401200	295
171707	62	199640	84, 164	210048	116	223376	190	230718	387	233665	225	240717	401	272411	419	402221	282
171721	63	199657	85, 165	210086	117	223468	185	231050	261	233672	222	240724	401	272428	420	402528	282
171738	63	199664	85, 165	210802	112	223642	188-189	231210	275	233689	94, 222	261163	174	272435	420	403716	282
171745	63	199671	86	210819	112	223659	188-189	231227	275	233696	225	261200	175	272602	418	403747	282
171752	63	199688	86	210864	113	223666	188-189	231234	275	233702	223	261309	175, 346	272701	418	403754	282
171783	63	199695	86	211106	405	224052	123	231265	274	233719	223	261347	175, 346	273845	135	404003	361
171790	63	199701	86	211205	405	224328	122	231340	264	233726	142	261354	175, 346	273852	135	404102	361
171806	62	199718	86	211304	405	224335	122	231753	260	233733	142	262214	174	273869	135	404201	361
171837	63	199725	86	211403	405	224342	122	231760	256, 267	233740	143	262801	174	273876	135	404300	361
171844	63	199732	86	211410	403	224359	123	231777	256, 267	233757	223	263501	152	273883	135	404409	361
171851	63	199749	86	211427	403	224373	125	231784	256, 267	233764	213	263600					

kód	oldal	kód	oldal	kód	oldal	kód	oldal	kód	oldal	kód	oldal	kód	oldal	kód	oldal	kód	oldal
424193	350	426500	310	436103	360	465318	319	505670	41	512227	100	525562	417	550526	97	561713	307
425107	355	426517	348	440001	328	465325	319	505687	41	512234	100	525593	205	551011	99	561720	307
425121	355	426524	347	440100	328	465332	319	506905	36	512302	100	525630	205	551110	99	561966	354
425138	355	426555	347	440209	328	465349	319	506912	36	513002	55	526101	67	551202	98	561973	354
425190	357	426562	347	440216	329	465356	319	507018	364	513026	115	526118	67	551400	99	561980	354
425206	357, 380	426579	347	440223	329	465363	319	507117	364	513033	115	526200	67	551592	99	561997	354
425299	356	426586	347	440230	328	465370	318	507216	364	513538	55	526309	67	551691	98	562000	59
425343	357	426593	347	440407	328	465387	319	507469	364	513545	55	527108	67	551790	98	562017	59
425411	356	426609	310	440490	328	469019	317	507568	364	513552	55	527207	67	551806	81	562079	59
425428	356	426616	308	440506	328	469040	317	507711	364	513569	55	527306	67	551813	81	563007	66, 104
425435	356	426623	308	440605	328	469095	317	507766	364	513705	61	528105	67	552001	238	563106	66, 104
425466	355	426647	308	440704	323	469132	317	507773	364	513712	61	528204	67	552018	374	563205	66, 104
425473	355	426654	308	440711	323	469156	317	507865	364	513729	323	529003	343	552025	374	563502	344
425503	310	426661	347	440803	328	469187	317	507933	364	513736	61	529010	343	552032	374	563557	344
425534	311	426678	347	440858	328	469217	317	507964	364	513743	61	529041	343	552049	373	563632	344
425558	311	426685	348	440865	328	469262	317	508107	233	513750	61	529058	343	552100	374	563649	344
425565	311	426692	348	440872	328	469293	317	508206	233	515006	105	529065	343	552131	374	563700	344
425572	311	426708	310	440902	328	469385	317	508503	7	515013	105	529072	343	552308	365	563755	344
425602	310	426715	348	441107	295	469392	317	508510	7	515020	105	529089	343	552315	365	563908	344
425619	302	426722	348	441367	322	469507	317	508527	7	515037	102	529096	343	552353	365	564004	344
425626	302	426746	348	441466	322	469514	317	508619	363	515044	101	529102	343	552360	365	564103	344
425633	302	426753	348	441503	322	469521	317	508626	363	515105	70	529201	343	552407	365	564158	344
425657	302	426760	308	443002	52	469538	317	508657	363	515228	103	529300	343	552490	365	564202	344
425664	303	426777	308	444023	322	470190	333	508718	363	515327	103	529409	343	552681	382	564400	344
425671	303	426784	308	445815	315	470206	336	508725	363	515358	103	530108	68	553404	101	564455	344
425688	303	426791	308	445822	315	470213	335	508732	363	515365	103	530207	68	554166	101	564509	299
425695	303	426807	310	445839	315	470220	335	508787	363	515389	103	530306	68	554364	101	564516	299
425701	310	426814	347	445853	313	470237	335	508794	363	515396	103	530405	68	554432	101	564523	299
425763	355	426821	347	445860	313	470244	335	508800	363	515501	71	530504	68	556603	193, 416	564530	299
425770	320	426890	309	445877	314	470251	334	508817	363	516102	59	530603	68	556610	193, 416	564547	299
425787	320	426906	310	445907	398	470268	334	508824	363	516201	59	530702	68	556627	193, 416	564554	299
425800	310	426920	346	446508	315	470275	334	508831	363	516300	59	532003	69	556634	193, 416	564561	307
425817	311	426968	349	446522	315	470282	334	508862	361	516676	58	532102	69	556641	46	564578	307
425824	311	426982	346	446607	315	470305	336	508879	361	516683	58	532201	69	556658	193, 416	564585	307
425831	311	426999	346	446621	315	470312	336	508886	361	516690	58	532300	69	556665	46	564592	307
425855	311	427033	320	446706	315	470527	339	508893	361	516706	58	535103	73	556672	46	565360	393
425862	311	427040	320	446720	315	470619	332	508909	361	516713	58	535202	73	556689	193, 416	565605	307
425879	311	427057	320	448908	314	470909	333	508916	361	516720	58	535271	73	556696	414	565612	307
425886	311	427064	320	449608	314	470930	333	508923	361	516737	58	535288	73	556719	71	565643	307
425909	306	427071	312	449615	313	471005	333	508930	361	516744	58	535295	73	557105	96	565650	307
425916	306	427088	312	450109	316	471050	333	508947	361	516751	393	535301	73	557112	96	566008	24, 358-359
425923	306	427095	312	450208	316	471500	379	508954	361	517109	69	535400	73	557303	96	566015	24, 358-359
425947	306	427118	308	450307	316	471524	379	509005	68	517208	69	535417	73	557402	354	566022	24, 358-359
425954	306	427125	308	450406	316	472507	332	509012	68	517307	69	535424	73	557600	373	566046	24, 358-359
425978	306	427132	308	450505	316	472613	332	509104	68	517406	69	535431	73	557808	82	566053	24, 358-359
425985	306	427149	308	451007	316	475201	332	509203	68	517604	69	535448	73	557815	82	566930	24, 358-359
425992	306	427156	322	451014	316	475904	332	509302	68	518700	60	535455	73	557822	82	567104	59
426043	309	427163	322	451021	316	480106	360	509401	68	521205	59	535509	73	557853	82	567203	59
426050	309	427170	320	451038	316	480205	360	509418	69	521304	59	535516	73	557907	82	567302	59
426067	309	427187	312	451045	316, 397	480403	360	509425	69	521403	59	535523	73	557914	82	567401	59
426074	309	427415	352	451106	316	480502	355	509432	69	521410	391	540107	67	557921	82	567500	59
426081	309	427507	352	451502	316, 397	480519	355	509449	69	521434	391	540305	67	557952	82	567616	60
426098	309	427514	353	451519	316, 397	509456	509456	69	521502	59	540404	67	557969	83	567630	60	
426197	309	427538	352	451526	316, 397	509463	36	509463	69	521601	59	540503	67	557976	83	567654	60
426210	309	428245	354	451533	316, 397	509470	283	509470	68	521809	59	540602	67	557983	83	567814	59
426227	308	428511	322	452103	321	505175	283	509487	68	523018	345	540701	67	558003	82	567821	59
426234	308	428528	322	452202	321	505182	283	510001	68	523216	345	541104	67	558010	82	567838	59
426241	308	429006	312	452325	321	505199	283	510100	68	523315	345	541203	67	558027	82	567845	59
426258	308	429013	312	452400	318	505205	36	510209	68	523520	376	541302	67	558058	82	567852	59
426265	308	429020	312	452424	318	505212	283	510308	68	523629	321	541500	67	558096	83	567906	355
426272	348	429037	312	452714	321	505229	283	510407	68	523827	353	542200	67	559208	55	568101	232
426289	346	429044	312	453001	316	505236	283	511503	68	523834	353	542507	67	559222	55	568200	232
426296	309	429051	312	453100	316	505243	283	511701	68	523902	204, 353	542606	67	559239	55	568309	232
426319	309	429211	312	453209	316	505250	283	511718	69	523957	205, 353	542705	67	560037	270	568408	232
426364	304	429228	312	453308	316	505267	283	511725	69	524008	64	547304	71	560044	270	568507	232
426371	304	429419	233	453407	316	505274	283	511732	69	524039	64	547502	71	561003	349	568804	232
426395	305	429440	83, 233	456514	321	505502	37	511749	69	525005	66, 104	550106	97	561102	349	569009	232
426418	312	429457	83, 233	458198	316, 397	505526	209	511756	69	525142	64	550113	97	561201	349	569016	232
426425	302	429914	355	460245	318	505533	209	512104	100	525418	417	550120	97	561492	307	569108	232
426432	302	430002	295	461167	319	505540	208	512135	100	525425	417	550205					

kód	oldal	kód	oldal	kód	oldal	kód	oldal	kód	oldal	kód	oldal	kód	oldal	kód	oldal	kód	oldal
570906	37	596951	375	617571	208	629109	9	643914	370	664285	327	691120	271	755822	91	784389	298
572016	92	596968	376	617588	208	629130	8	646205	56	664292	327	691380	275, 329	755839	91	784396	298
572115	92	596975	376	617595	208	629154	8	646304	56	664308	325	691397	275, 329	759233	92	784419	298
572214	92	596982	376	617700	209	629208	9	646601	56	664315	320	693001	70	759240	92	784426	298
572313	92	597200	370	617724	206	629253	8	647509	71	664322	325	693100	70	759257	92	784433	298
572412	92	597316	370	617731	209	629307	9	647516	71	664339	327	693209	70	759264	92	784730	294
572511	92	597323	370	617816	205	629345	8	647554	71	665121	393	693216	70	759301	91	784747	294
572610	92	597507	371	617861	205	629352	9	647561	71	665138	393	693223	70	764015	281	784754	294
572719	92	597958	382	618028	205	629390	9	657607	63, 345	665145	393	693254	70	764022	281	784761	294
580011	74	597965	382	618035	206	629413	9	657621	63, 345	665152	393	693261	70	764039	281	784778	294
580028	74	597972	382	618042	206	629505	9	657669	63, 345	665169	393	695708	390	764077	281	785003	358
580226	74	597989	382	618059	206	629604	9	657676	63, 345	665251	323	695906	383	764084	281	785010	358
580233	75	598016	372	618066	206	629802	9	658000	64	665381	393	696002	382	764091	281	785324	298
580301	75	598047	36	618073	206	630006	57	658604	66, 104	665503	323	696040	382	764138	281	785546	294
582015	80	598214	372	618080	206	630105	57	658703	66, 104	665510	323	696200	393	764206	280	785553	294
582022	80	598313	372	618097	206	630136	57	658802	66, 104	673416	101	700044	413	764213	280	785560	294
586907	90, 381	598412	372	618103	204	630204	57	658901	66, 104	674413	101	700044	413	764220	280	785577	294
588017	88	598719	372	621103	10	630235	57	659007	66, 104	676202	106	700051	412	764237	280	785904	297
588024	88	598818	372	621110	10	630402	54	659014	66, 104	676509	106	700105	413	764244	280	786239	297
588031	89	598955	393	621127	10	630419	54	659106	66, 104	676707	106	707661	242	764251	280	786307	296
588208	90, 381	598962	393	621134	10	630648	83	659205	66, 104	676905	106	707753	242	764268	280	786321	296
588215	90, 381	599013	372	621158	10	630716	173	659304	66, 104	677001	106	707760	242	764404	279	786338	296
588369	89	599112	372	621202	292	630808	57	659403	66, 104	677209	106	707777	243	764411	279	786352	296
588376	89	599198	372	621219	292	630907	302	659458	66, 104	677506	106	707784	242	764428	279	786369	296
588406	381	599211	372	621226	292	630914	303	659465	66, 104	677810	103	707814	244	764435	279	786376	296
588420	89, 381	599327	318	621233	292	630921	303	659472	66, 104	677827	103	707821	243	764442	279	786383	296
588574	381	599334	371	621240	292	630938	303	659502	64	677834	103	707845	242	764459	279	786413	297, 318
589007	89	599372	371	621257	292	631102	318	659601	64	678107	301	707906	244	764466	279	786420	297, 318
589106	88	599402	372	621264	292	631201	318	659700	66, 104	678114	301	707944	244	764473	279	786437	297
589205	88	599419	372	621271	292	631300	318	659809	66, 104	678121	301	707951	244	764480	279	786499	297
592045	383	599426	372	621288	292	632802	58, 267	663462	325	678138	301	707968	244	764497	279	787007	287
592052	383	599433	372	621295	292	632901	58, 267	663479	325	678145	300	707975	244	764503	279	787014	287
592069	383	599440	372	621301	292	635001	72	663486	325	678152	300	707982	244	764510	279	787021	287
593004	377	599457	372	621318	292	635155	72	663608	324	678169	300	707999	243	764527	279	787038	287
593035	377	599464	371	621325	292	635209	72	663615	324	678176	300	709801	211	774830	207	787045	287
593042	377	599471	371	621332	292	635308	72	663622	324	678183	300	709818	210	774847	207	787052	287
593066	377	599488	371	622100	7, 414	635407	72	663639	324	678190	301	709825	210	774854	207	787069	287
593097	376	6xxx	622308	7, 414	635605	72	663646	324	678206	300	709870	210	774861	207	787076	287	
593103	379	607015	304	622407	7, 414	637104	72	663653	324	678213	300	709887	210	774878	207	787083	287
593158	379	607022	304	622605	7, 414	637203	72	663660	325	678220	300	709900	209	774885	207	787090	287
593165	379	607039	304	622704	13, 293	637302	72	663691	325	678237	300	710104	245	774892	207	787113	287
593202	379	607046	304	622711	13, 293	637401	72	663707	325	679012	378	710203	245	777855	207	787120	287
593318	377	607053	12, 305	622728	13, 293	637500	72	663745	325	679029	378	710302	245	781302	39	787144	287
593325	376	607060	12, 305	622735	13, 293	637609	72	663790	324	679036	378	722107	343	781319	39	787151	287
593332	377	617007	49, 209	622742	13, 293	637791	105	663806	324	679043	378	755006	92	781326	39	787175	287
593608	380	617014	49, 209	622759	13, 293	637807	105	663820	324	679050	378	755013	92	781333	39	787182	287
593806	379	617069	208	622766	13, 293	637814	105	663844	325	679067	378	755020	92	781340	39	787267	287
593813	379	617076	208	622810	13, 293	637821	105	663851	325	680018	50	755037	92	781357	39	794050	291
593905	379	617083	208	622827	13, 293	637838	105	663868	325	680025	50	755044	92	781364	39	794067	291
594018	370	617090	208	622834	13, 293	637845	105	663875	325	680032	50	755051	92	781371	39	794074	291
594704	380	617106	208	622841	13, 293	638101	321	663882	325	680049	50	755068	92	781388	39	794081	291
594742	380	617113	204	622858	13, 293	638118	376	663899	325	680056	50	755075	92	781395	39	794098	291
594759	380	617120	204	625002	12	638132	376	663950	324	680063	50	755082	92	781401	39	794319	289
595008	322	617137	204	625057	12	638149	376	664001	326	680070	50	755099	92	781418	39-40	794326	289
595206	323	617144	204	625101	12	638163	376	664018	326	680087	50	755105	92	781432	282	794333	289
595305	323	617151	204	625606	12	638170	376	664025	326	680094	50	755112	92	781449	282	794340	289
595558	373	617168	204	625705	12, 293	638309	72	664032	326	680100	51	755143	92	781456	282	794357	289
595565	373	617175	205	625804	12, 293	638507	72	664049	326	680117	51	755259	93	781913	46	794364	289
595572	373	617182	204	626504	134	638705	72	664056	327	680124	50	755273	93	781920	46	794371	289
595589	373	617199	204	627600	10	638903	72	664063	327	680131	51	755334	93	783009	24, 358	794388	289
596630	377	617205	208	627617	10	639009	72	664070	327	680148	51	755341	93	783016	24, 358	794395	289
596647	377	617304	208	627624	10	639016	72	664087	327	680155	51	755358	93	783023	24, 358	794401	289
596654	377	617403	208	627631	10	639023	72	664094	327	680162	50	755365	93	783153	107, 294, 307	794418	289
596678	377	617410	208	627648	10	640104	56	664100	326	680179	51	755372	93	783160	107, 294, 307	794425	289
596685	376	617427	208	627655	10	640203	56	664117	326	680186	50	755389	93	783177	107, 294, 307	794432	289
596715	377	617434	208	627662	10	640401	56	664124	327	680193	50	755396	93	783267	107, 294, 307	794449	289
596722	377	617458	208	627679	10	640500	56	664131	327	680216	51	755556	91	784006	296	794456	289
596739	375	617465	208	627686	10	640609	56	664148	320	682104	100	755563	91	784013	296	794463	289
596746	371	617472	208	627716	10	640708	56	664155	324	682302	100	755570	91	784020	296	794470	289
596753	376																

kód	oldal	kód	oldal	kód	oldal	kód	oldal	kód	oldal	kód	oldal	kód	oldal	kód	oldal	kód	oldal
795507	285	801307	17	804148	19, 25	807019	95	810934	367	813690	253	826300	36	837740	5	844267	38
795705	285	801314	17	804155	19, 25	807026	95	810958	367	813829	367	826331	36	837757	5	844274	38
795903	285	801321	17	804162	19, 25	807033	95	810965	368	813836	367	826348	36, 375	837764	5	844281	38
796306	285	801338	17	804179	19, 25	807057	95	810989	368	813850	367	826355	36, 375	837771	5	844298	38
796405	285	801345	17	805107	19, 25	807071	95	810996	368	814154	255	826478	36, 375	837788	5	844304	38
796603	285	801352	17	805114	19, 25	807088	95	811009	254	814178	255	826485	36, 375	837795	5	844311	38
796702	285	801406	17	805121	19, 25	807095	95	811023	254	814185	255	826706	36	837818	5	844328	38
796801	285	801413	17	805138	19, 25	807118	21	811108	257	814376	367	826713	36	837825	5	844335	38
798010	285	801420	17	805145	19, 25	807125	21	811191	368	814390	367	826720	36	837832	5	844359	37
798034	285	801437	17	805152	19, 25	807132	21	811207	255	814406	367	826737	36	837849	5	844366	37
798164	285	801444	17	805534	19, 196	807224	21	811214	255	814420	367	826744	36	837856	5	844403	38
798171	285	801451	17	805541	19, 196	807323	21	811221	366	814437	367	826751	36	838105	5	844410	40
798249	285	801505	17	805558	19, 196	807330	21	811320	236	815151	256	830000	2	838204	5	844427	40
798805	285	801512	17	805572	127	807606	23	811450	250	815786	256	830048	3	838303	5	844434	40
798904	285	801529	17	805589	127	807613	23	811467	250	815793	256	830055	3	838501	5	844441	40
799130	291	801536	17	805596	127	807620	23	811474	250	816486	249	830154	3	838600	5	844458	46
799147	291	801543	17	805619	127	807637	23	811481	250	816493	249	830208	2	838617	5	845028	41
799154	291	801550	17	805626	127	807644	23	811498	250	816509	249	830253	3	839003	13	845035	41
799161	291	801604	18	805633	127	807651	23	811504	250	816516	249	830352	3	839010	9	845042	41
799178	291	801611	18	805640	127	807705	360	811511	250	816592	249	830376	3	839300	5	845059	41
799383	291	801628	18	805657	127	807804	360	811528	250	817032	252	830406	2	839409	5	855119	65, 151
799390	291	801635	18	805664	127	808108	18, 21	811535	250	817094	252	830505	2	839997	7, 132	855201	417
799406	291	801642	18	806104	20	808153	18, 21	811542	250	817100	252	830604	2	841020	44	855218	417
799413	291	801659	18	806111	20	808207	195	811559	250	817148	23	831007	2	841105	44, 375	855508	65
799420	291	801666	17	806128	20	808214	195	811634	257	817155	23	831205	2	841112	44, 375	855607	65
799437	291	801703	18	806135	20	808221	195	811641	253	817162	252	831403	2	841129	44, 375	855652	65
799444	291	801710	18	806142	20	808238	196	811658	253	817179	252	831502	2	841136	44, 375	855669	65
799451	291	801727	18	806159	20	808245	196	811665	253	817223	252	831601	2	841228	44	855676	65
799468	291	801734	18	806197	21	808306	195	811672	253	817247	23	831700	2	841235	44	855683	102
799475	291	801826	18	806203	20	808313	195	811689	253	817254	23	832004	2	842003	44	855690	102
799482	291	801833	18	806210	20	808405	195	811726	249	817261	252	832202	2	842010	44	855706	102
8xxx		801840	17	806227	20	808412	195	811733	249	817278	252	832400	2	842102	40	855713	65, 151
800102	22	801857	17	806234	20	808429	195	811740	249	817285	252	832509	2	842119	43	855720	65
800119	22	801864	17	806241	20	808504	232	811771	249	817346	23	832608	2	842171	33, 43	855737	65
800126	22	801871	17	806258	20	808511	232	811818	251	817353	23	832707	2	842201	40	855744	102
800133	22	801901	196	806296	21	808566	232	811825	255	817445	23	832806	2	842218	43	855751	101
800140	22	801918	196	806302	20	808573	232	811832	255	817452	23	832929	2	842256	43	855768	48
800157	22	801925	196	806319	20	809150	19, 196	811887	251	817810	23	833025	2	842270	33, 43	855775	102
800218	22	801932	196	806326	20	809242	19, 196	812044	256	817827	23	833032	7, 102	842317	43	855782	102
800225	22	801956	196	806333	20	809259	19, 196	812204	247	817834	23	833100	2	842355	43	856000	48
800232	22	801963	196	806340	20	809273	196	812259	247	817841	23	833506	3	842409	40	856017	48
800249	22	801970	185	806357	20	809280	196	812266	246	820209	47	834206	6	842423	42	856024	48
800300	22	801994	196	806395	21	809600	337	812273	246	820308	47	834404	6	842478	33, 43	856031	48
800317	22	802007	93	806401	20	809709	336	812280	246	820407	47	834701	6	842522	42	856048	48
800324	22	802014	93	806418	20	810002	236	812372	246	820605	47	834909	6	842539	42	856055	48
800331	22	802021	95	806425	20	810101	236	812402	257	820612	47	835104	6	842546	42	856062	49
800348	22	802038	95	806432	20	810118	237	812440	250	825518	34	835401	3	842553	43	856079	48
800355	22	802045	95	806449	20	810125	237	812457	250	825525	34	835432	3	842607	40	856086	48
800409	22	802052	95	806456	20	810200	237	812464	250	825532	34	835500	3	842614	43	856109	68
800416	22	802168	18	806494	21	810224	236	812471	250	825549	34	835531	3	842621	42	856116	61
800423	22	802205	18	806524	21	810323	197	812488	250	825556	34	835609	3	842638	42	856123	61
800430	22	802212	18	806531	21	810347	366	812501	249	825563	34	835630	3	842645	42	856147	70
800447	22	802229	18	806548	21	810361	208	812518	249	825570	33-34	836002	4	842652	43	856154	48
800454	22	802236	18	806555	21	810378	369	812525	249	825600	34	836019	4	842669	42	856161	61
800522	23	802243	18	806593	21	810385	369	812532	249	825617	34	836026	4	842676	33, 43	856178	49
800539	23	802328	18	806623	21	810392	369	812549	249	825624	34	836033	4	842706	40	856185	48
800546	23	802335	18	806630	21	810453	369	812556	249	825631	34	836040	4	842713	43	856192	48
800553	23	802342	18	806647	21	810460	369	812563	249	825648	34	836101	4	842720	42	856208	49
800621	23	802427	18	806654	21	810477	369	812716	250	825655	34	836200	4	842737	42	856215	49
800638	23	802434	18	806692	21	810507	363	812723	250	825662	33-34	836309	4	842744	42	856222	49
800645	23	802441	18	806722	21	810514	247	812730	250	826003	35	836408	4	842751	43	856239	49
800652	23	802502	18	806739	21	810569	235	812747	250	826010	35	836507	4	842775	33, 43	856246	49
800720	23	802519	18	806814	21	810576	235	812754	250	826027	35	837108	4	842799	42	856253	49
800737	23	802526	18	806821	21	810583	269	812761	250	826034	35	837207	4	842904	40	856277	45
801109	17	802533	18	806838	21	810606	235	812853	255	826041	35	837306	4	842928	42	856284	46
801116	17	802540	18	806845	21	810613	234	812860	255	826058	35	837405	4	842966	42	856291	49
801123	17	802601	19	806852	21	810651	234	812938	251	826065	33, 35	837603	4	843000	40	856307	46
801130	17	802618	19	806869	21	810668	234	812945	251	826102	35	837641	5	843055	43	856314	46
801147	17	802625	19	806876	21	810705	250	812969	251	826119	35	837658	5	843109	40	856321	52
801154	17	802632	19	806913	21	810712	250	812990	247	826126	35	837665	5	843154	43	856338	52
801208	17	802649	19	806920	21	810729	250	813096	368	826133	35	837672	5	843451	55	856345	52
801215	17	802656	19	806937	21	810736	250	813157									

kód	oldal	kód	oldal	kód	oldal	kód	oldal	kód	oldal	kód	oldal	kód	oldal	kód	oldal	kód	oldal
860083	330	862483	26	864135	27	877111	269	878743	362	880302	29	881729	33	933664	145	971048	131, 158
860502	330	862506	25	864142	27	877128	269	878750	362	880319	29	881736	33	933688	387	971055	131, 158
861196	27	862513	25	864159	27	877173	269	878804	362	880326	29	881743	33	934029	123	971062	131
861202	27	862520	25	864166	27	877180	269	878811	362	880357	31-32	881750	33	934159	277	971079	131
861219	27	862537	25	864203	19, 27, 159	877197	269	878828	362	880364	31-32	881804	29	934166	277	971314	131
861226	27	862568	26	864210	19, 27, 159	877203	268	878835	362	880371	31-32	881811	29	935286	277	971321	131
861233	27	862575	26	864227	19, 27, 160	877302	268	878842	362	880388	31-32	881828	29	939949	409	971338	131
861400	27	862582	26	864234	19, 27, 160	877500	268	878859	362	880401	29	881835	29	939956	409	975268	128
861417	27	862612	25	866009	352	877517	268	878903	362	880418	29	881842	29	941072	212	975275	128
861424	27	862629	25	868522	27	877524	268	878910	362	880425	29	881859	29	943380	185	975305	113
861431	27	862636	25	868546	27	877531	268	878927	362	880456	31-32	890233	19, 194	943489	387	975312	113
861509	27	862674	26	868553	27	877548	268	878934	362	880463	31-32	890240	19, 194	944387	145	975329	113
861516	27	862681	26	868577	27	877814	241	878941	362	880470	31-32	890257	19, 194	961117	389	975374	130
861523	27	862704	25	871102	238, 269	877821	241	878958	362	880487	31-32	890349	19, 194	961124	389	975398	128
861530	27	862711	25	871201	365	877852	240	880005	29	880524	29	890356	19, 194	961131	389	975732	117
861608	27	862728	25	871300	238, 269	877869	240	880012	29	880555	31-32	9xxx		961247	145	975749	117
861615	27	862735	25	871324	238, 269	877876	240	880029	29	880562	31-32	901915	117	970294	117	975756	117
861622	27	862766	26	871331	269	877883	239	880036	30, 32	880609	29, 31	901922	117	970362	130	975770	37
861639	27	862773	26	871348	269	877906	238	880050	30, 32	880616	29, 31	918500	111	970386	131	975800	117
861707	27	862780	26	871546	31	877913	239	880067	30, 32	880623	29, 31	919200	135	970393	131	976180	113
861714	27	862827	25	871706	351	877920	239	880074	30, 32	880630	29, 31	919217	135	970607	131	976722	127
861721	27	862902	25	871713	351	878101	362	880104	29	880647	29, 31	921500	174	970614	131	976739	272
861738	27	862919	26	871805	351	878118	362	880111	29	880654	29, 31	926574	330	970621	131	976746	273
861820	27	862926	25	871812	351	878125	362	880128	29	880661	31	930618	145	970638	130	976753	272
861837	27	862933	25	871829	361	878132	362	880159	30, 32	880678	31	930632	145	970652	131	976760	272
862209	25	862940	25	876602	364	878149	362	880166	30, 32	880685	31	930656	145	970669	131	976777	272
862216	25	862957	25	876619	364	878408	362	880173	30, 32	880692	31	931257	112	970676	131	976784	254, 273
862223	25	862964	26	877005	268	878507	362	880203	29	880869	31, 33	932001	408	970683	131	976791	253, 273
862285	26	862971	26	877012	268	878552	362	880210	29	880906	203	932018	408	970690	131	980101	353
862407	25	862988	26	877029	268	878606	362	880227	29	880913	203	932902	54	970720	127		
862414	25	862995	26	877036	268	878705	362	880258	31-32	880920	203	932919	54	971000	131, 158		
862421	25	864098	27	877043	268	878712	362	880265	31-32	880968	203	932926	54	971017	131, 158		
862438	25	864104	27	877050	268	878729	362	880272	31-32	881705	33	932933	54	971024	131, 158		
862476	26	864128	27	877104	268	878736	362	880289	31-32	881712	33	933367	112	971031	131, 158		





Tools for Chefs



CHEF & VENDÉGLŐS  
MARTIN KILGA | #CHEFSFORHENDI

[www.hendi.hu](http://www.hendi.hu)