

## SALAD BUFFET

274057

GB: User manual	8	LV: Lietotāja rokasgrāmata	53
DE: Benutzerhandbuch	11	LT: Naudojimo instrukcija	56
NL: Gebruikershandleiding	15	PT: Manual do utilizador	59
PL: Instrukcja obsługi	18	ES: Manual del usuario	63
FR: Manuel de l'utilisateur	22	SK: Používateľská príručka	66
IT: Manuale utente	26	DK: Brugervejledning	70
RO: Manual de utilizare	29	FI: Käyttöopas	73
GR: Εγχειρίδιο χρήστη	33	NO: Brukerhåndbok	76
HR: Korisnički priručnik	36	SI: Navodila za uporabo	79
CZ: Uživatelská příručka	40	SE: Användarhandbok	83
HU: Felhasználói kézikönyv	43	BG: Ръководство за потребителя	86
UA: Посібник користувача	46	RU: Руководство пользователя	89
EE: Kasutusjuhend	50		

SALAD BUFFET	GB
SALAT-BUFFET	DE
SALADEBUFFET	NL
BUFET SAŁATKOWY	PL
BUFFET DE SALADES	FR
INSALATA A BUFFET	IT
BUFET DE SALATĂ	RO
ΣΑΛΑΤΑ ΣΕ ΜΠΟΥΦΕ	GR
SALAD BUFFET	HR
SALÁTOVÝ BUFET	CZ
SALÁTÁS SVÉDASZTAL	HU
САЛАТНИЙ ШВЕДСЬКИЙ СТІЛ	UA
SALAD BUFFET	EE
SALĀTU BUFETE	LV
SALOTŲ BUFETAS	LT
BUFFET DE SALADAS	PT
ENSALADA TIPO BUFÉ	ES
ŠALÁTOVÝ BUFET	SK
SALATBUFFET	DK
RUNNAS SALAATTI	FI
SALATBUFFET	NO
SAMOPOSTREŽNI BIFE	SI
SALLADSBUFFÉ	SE
САЛАТА БЮФЕТ	BG
ШВЕДСКИЙ СТОЛ С САЛАТОМ	RU



## READ MANUAL

GB: Read user manual and keep this with the appliance.  
 DE: Lesen Sie das Benutzerhandbuch und bewahren Sie es zusammen mit dem Gerät auf.  
 NL: Lees de gebruikershandleiding en bewaar deze bij het apparaat.  
 PL: Należy przeczytać instrukcję obsługi i zachować ją wraz z urządzeniem.  
 FR: Lisez le manuel d'utilisation et conservez-le avec l'appareil.  
 IT: Leggere il manuale dell'utente e conservarlo con l'apparecchiatura.  
 RO: Citiți manualul de utilizare și păstrați-l împreună cu aparatul.  
 GR: Διαβάστε το εγχειρίδιο χρήστη και φυλάξτε το μαζί με τη συσκευή.  
 HR: Pročitajte upute za uporabu i sačuvajte ovo uz uređaj.  
 CZ: Přečtěte si uživatelskou příručku a uschovejte ji u spotřebiče.  
 HU: Olvassa el a használati útmutatót, és tartsa azt a későbbiek közelében.  
 UA: Прочитайте посібник користувача та тримайте його разом із приладом.

EE: Lugege kasutusjuhendit ja hoidke seda koos seadmega.  
 LV: Izlasiet lietošanas pamācību un saglabājiet to kopā ar ierīci.  
 LT: Perskaitykite naudojimo instrukciją ir palikite ją su prietaisu.  
 PT: Leia o manual do utilizador e guarde-o juntamente com o aparelho.  
 ES: Lea el manual del usuario y consérvelo con el aparato.  
 SK: Prečítajte si návod na použitie a uschovajte ho spolu so spotrebičom.  
 DK: Læs brugervejledningen, og opbevar den sammen med apparatet.  
 FI: Lue käyttöohje ja säilytä se laitteen mukana.  
 NO: Les bruksanvisningen og ta vare på den.  
 SI: Preberite navodila za uporabo in jih shranite skupaj z napravo.  
 SE: Läs bruksanvisningen och förvara den tillsammans med produkten.  
 BG: Прочетете ръководството за потребителя и го запазете заедно с уреда.  
 RU: Прочтите руководство пользователя и сохраните его вместе с прибором.



## INDOOR

GB: For indoor use only.  
 DE: Nur zur Verwendung im Innenbereich.  
 NL: Alleen voor gebruik binnenshuis.  
 PL: Do użytku wewnątrz pomieszczeń.  
 FR: Pour l'usage à l'intérieur seulement.  
 IT: Destinato solo all'uso domestico.  
 RO: Doar pentru uz la interior.  
 GR: Για χρήση μόνο σε εσωτερικό χώρο.  
 HR: Samo za unutarnju upotrebu.  
 CZ: Pouze pro vnitřní použití.  
 HU: Csak beltéri használatra.  
 UA: Використовувати тільки всередині приміщення.  
 EE: Ainult sisetingsimustes kasutamiseks.

LV: Tikai lietošanai telpās.  
 LT: Naudoti tik patalpoje.  
 PT: Apenas para uso interno.  
 ES: Sólo para uso en interiores.  
 SK: Iba na vnútorné použitie.  
 DK: Kun til indendørs brug.  
 FI: Vain sisäkäyttöön.  
 NO: Kun til innendørs bruk.  
 SI: Samo za uporabo v zaprtih prostorih.  
 SE: Endast för inomhusbruk.  
 BG: Да се използва само на закрито.  
 RU: Использовать только в помещении.

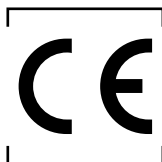

GB: NOTE: This manual is translated from original English manual using AI and machine translations.  
 DE: HINWEIS: Dieses Handbuch wurde aus dem englischen Originalhandbuch mit KI und maschinellen Übersetzungen übersetzt.  
 NL: OPMERKING: Deze handleiding is vertaald vanuit de originele Engelse handleiding met behulp van AI en machinevertalingen.  
 PL: UWAGA: Niniejszy podręcznik został przetłumaczony z oryginalnego podręcznika w języku angielskim przy użyciu AI i tłumaczeń maszynowych.  
 FR: REMARQUE : Ce manuel est traduit à partir du manuel original en anglais à l'aide de l'IA et de traductions automatiques.  
 IT: NOTE: Questo manuale è tradotto dal manuale originale in inglese utilizzando l'intelligenza artificiale e le traduzioni automatiche.  
 RO: NOTĂ: Acest manual este tradus din manualul original în limba engleză folosind AI și traduceri automate.  
 GR: ΣΗΜΕΙΩΣΗ: Αυτό το εγχειρίδιο μεταφράζεται από το πρωτότυπο αγγλικό εγχειρίδιο χρησιμοποιώντας AI και αυτόματες μεταφράσεις.  
 HR: NAPOMENA: Ovaj priručnik je preveden iz izvornog engleskog priručnika s AI i strojnim prijevodima.  
 CZ: POZNÁMKA: Tato příručka je přeložena z původní anglické příručky pomocí umělé inteligence a strojových překladů.  
 HU: MEGJEGYZÉS: Ez a kézikönyv az eredeti angol kézikönyvből származik, mesterséges intelligenciával és gépi fordítások segítségével.  
 UA: ПРИМІТКА: Цей посібник перекладається з оригінального англійського посібника з використанням штучного інтелекту та машинного перекладу.  
 EE: MÄRKUS: Käesolev kasutusjuhend on tõlgitud originaal inglise keeles, kasutades AI ja masinate tõlkeid.  
 LV: PIEZĪME: Šī rokasgrāmata tiek tulkota no oriģinālās angļu valodas rokasgrāmatas, izmantojot maksliģā intelekta un veļas mašīnas tulkojumus.  
 LT: PASTABA: Šis vadovas išversta iš originalaus angly kalbos vadovo naudojant dirbtinį intelektą ir mašininį vertimą.  
 PT: NOTA: Este manual é traduzido do manual original em inglês utilizando IA e traduções de máquinas.  
 ES: NOTA: Este manual está traducido del manual original en inglés utilizando IA y traducciones automáticas.  
 SK: POZNÁMKA: Táto príručka je preložená z pôvodnej anglickej príručky pomocou umelej inteligencie a strojového prekladu.  
 DK: BEMÆRK: Denne vejledning er oversat fra den originale engelske vejledning ved hjælp af AI og maskinoversættelser.  
 FI: HUOMAUTUS: Tämä opas on käännetty alkuperäisestä englanninkielisestä oppaasta käyttäen tekoälyä ja konekäännöksiä.  
 NO: MERK: Denne håndboken oversettes fra den originale engelske håndboken ved hjelp av AI og maskinoversettelser.  
 SI: OPOMBA: Ta priročnik je preveden iz izvirnega angleškega priročnika z uporabo umetne inteligence in strojnih prevodov.  
 SE: NOTERA: Denna handbok är översatt från den engelska originalmanualen med AI och maskinöversättning.  
 BG: ЗАБЕЛЕЖКА: Това ръководство е преведено от оригиналното английско ръководство с помощта на AI и машинни преводи.  
 RU: ПРИМЕЧАНИЕ: Это руководство переведено из оригинального руководства на английском языке с использованием ИИ и машинных переводов.

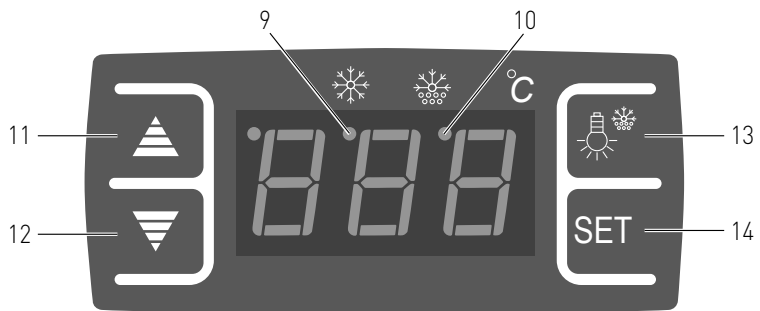

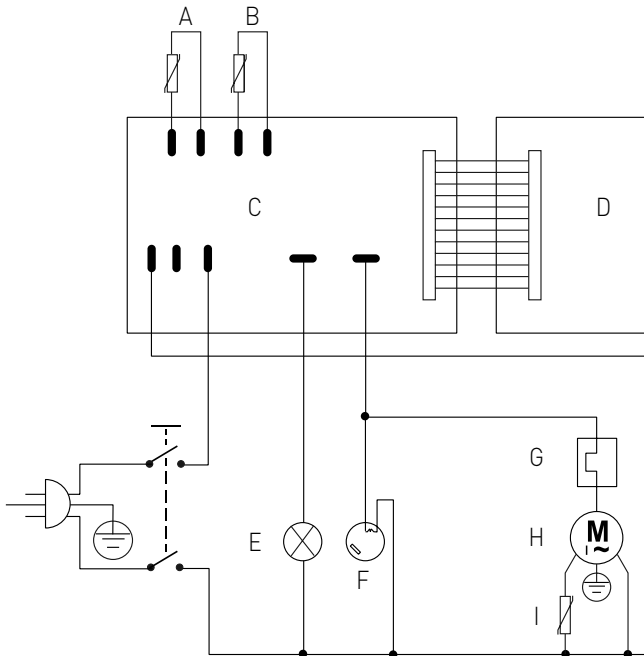

GB: Technical specifications / DE: Technische Angaben / NL: Technische gegevens / PL: Dane techniczne / FR: Données techniques / IT: Parametri di base / RO: Parametrii de bază / GR: Βασικές παράμετροι / HR: Tehnički podaci / CZ: Technická specifikace / HU: Műszaki adatok / UA: Технічні характеристики / EE: Tehnilised andmed / LV: Tehniskās specifikācijas / LT: Techninės specifikacijos / PT: Especificações técnicas / ES: Especificaciones técnicas / SK: Technické špecifikácie / DK: Tekniske specifikationer / FI: Tekniset tiedot / NO: Tekniske spesifikasjoner / SI: Tehnične specifikacije / SE: Tekniska specifikationer / BG: Технически спецификации / RU: Технические данные

A	274057
B	220-240V- 50Hz / 220-240B ~ 50Гц
C	170W / Вт
D	7W / Вт
E	1.3A
F	R600a / 100g/г
G	4°C
H	2°C -10°C
I	Cyclopentane
J	I
K	4 x GN 1/1 (H) 150 mm / мм
L	20kg/ кг
M	15kg/ кг
N	4
O	< 60 dB (A) / < 60дБ (A)
P	1490 x 765 x (H)1025 mm / мм (Closed state*), 1490 x 1260 x (H)1370mm / мм (Open state**)
Q	123kg/ кг

A: GB:Item no. / DE:Art.-Nr. / NL:Artikelnr. / PL:Nr pozycji / FR:N° d'article / IT:N. articolo / RO:Nr. articolului / GR:Αρ. είδους / HR:Broj stavke / CZ: Položka č. / HU:Cikkszám / UA:Номер елемента / EE:Artikli nr / LV:Vienuma Nr. / LT:Prekės Nr. / PT:Item n.o / ES:N.o de artículo / SK:Č. položky / DK:Varenr. / FI:Kohteen nro / NO:Varenr. / SI:Št. izdelka / SE:Art.nr / BG:Номер на елемент / RU:Номер позиции

B: GB:Rated voltage and frequency / DE:Nennspannung und Frequenz / NL:Nominale spanning en frequentie / PL:Znamionowe napięcie i częstotliwość / FR:Tension et fréquence nominales / IT:Tensione e frequenza nominali / RO:Tensiune nominală și frecvență / GR:Όνομαστική τάση και συχνότητα / HR:Nazivni napon i frekvencija / CZ:Jmenovitě napětí a frekvence / HU:Névfelleges feszültség és frekvencia / UA:Номинальна напруга та частота / EE:Nimipinge ja -sagedus / LV:Nominālais spriegums un frekvence / LT:Vardinė įtampa ir dažnis / PT:Tensão e frequência nominais / ES:Tensión y frecuencia nominales / SK:Menovité napätie a frekvencia / DK:Nominel spænding og frekvens / FI:Nimellisiäännite ja -taajuus / NO:Nominell spenning og frekvens / SI:Nazivna napetost in frekvenca / SE:Märkspänning och frekvens / BG:Номинално напрежение и честота / RU:Номинальное напряжение и частота

C: GB:Rated input power / DE:Nenneingangsleistung / NL:Nominaal ingangsvermogen / PL:Znamionowa moc wejściowa / FR:Puissance d'entrée nominale / IT:Potenza nominale in ingresso / RO:Putere nominală de intrare / GR:Όνομαστική ισχύς εισόδου / HR:Nazivna ulazna snaga / CZ:Jmenovitý vstupní výkon / HU:Névfelleges bemeneti teljesítmény / UA:Номинальна вхідна потужність / EE:Nimisisendvõimsus / LV:Nominālā ieejas jauda / LT:Vardinė įėjimo galia / PT:Potência de entrada nominal / ES:Potencia de entrada nominal / SK:Menovité vstupní výkon / DK:Nominel indgangseffekt / FI:Nimellistuloteho / NO:Nominell inngangseffekt / SI:Nazivna vhodna moč / SE:Märkineffekt / BG:Номинална входяща мощност / RU:Номинальная входная мощность

D: GB:Power of the light (LED) / DE:Leistung des Lichts (LED) / NL:vermogen van het licht (LED) / PL:Zasilanie światła (LED) / FR:Puissance de la lumière (LED) / IT:Alimentazione della luce (LED) / RO:Puterea luminii (LED) / GR:Ισχύς της luxvίας (LED) / HR:Napajanje žarulje (LED) / CZ:Výkon světla (LED) / HU:A világítás teljesítménye (LED) / UA:Потужність світла (LED) / EE:tule toide (LED) / LV:Gaismas jauda (LED) / LT:šviesos galia (LED) / PT:Potência da luz (LED) / ES:Potencia de la luz (LED) / SK:Silá svetla (LED) / DK:Lysets styrke (LED) / FI:Valon teho (LED) / NO:Lysstyrke (LED) / SI:Moč svetlobe (LED) / SE:Lampans kraft (LED) / BG:Мощност на светлината (LED) / RU:Сила света (светодиод)

E: GB:Rated current / DE:Nennstrom / NL:Nominale stroom / PL:Prąd znamionowy / FR:Courant nominal / IT:Corrente nominale / RO:Curent nominal / GR:Όνομαστικό ρεύμα / HR:Nazivna struja / CZ:Jmenovitý proud / HU:Értékelt áramerősség / UA:Середній струм / EE:Nimivool / LV:Nominālā strāva / LT:Ratintoji srovė / PT:Corrente nominal / ES:Corriente nominal / SK:Menovité prúd / DK:Nominel strøm / FI:Nimellisvirta / NO:Nominell strøm / SI:Rated current / SE:Beräknad ström / BG:Оценка на тока /

- F: GB:Refrigerant used and injection quantity / DE:Eingesetztes Kältemittel und Injektionsmenge / NL: Gebruikte koelmiddel en injectiehoeveelheid / PL:Używany czynnik chłodniczy i ilość wstrzyknięcia / FR:Réfrigérant utilisé et quantité d'injection / IT:Refrigerante utilizzato e quantità di iniezione / RO: Agent frigorifer utilizat și cantitate de injecție / GR:Χροσιονοιούμενο ψυκτικό μέσο και ποσότητα ένεσης / HR:Upotrijebljeno rashladno sredstvo i količina ubrizgavanja / CZ:Použitě chladivo a množství injekce / HU:Felhasznált hűtőközeg és injekció mennyisége / UA:Використаний холодоагент і кількість ін'єкції / EE: Kasutatud külmik ja süstekogus / LV:Izmantotais skaidraugaents un injekcijas daudzums / LT:naudotas šaltnešis ir injekcijos kiekis / PT:Refrigerante utilizado e quantidade de injeção / ES:Refrigerante utilizado y cantidad de inyección / SK:Použitě chladiace médium a množstvo injekcie / DK:Anvendt kølemiddel og indsprøjtningsemængde / FI:Käytetty kylmäaine ja injektioimäärä / NO:Kjølemiddel brukt og injeksjonsmengde / SI: Uporabljeno hladilno sredstvo in količina injekcije / SE:Använd köldmedium och injektionsmängd / BG: Използван хладилник и количество на инжектиране / RU:Использованный хладагент и количество впрыскиваемого
- G: GB:Recommended temperature setting / DE:Empfohlene Temperatureinstellung / NL:Aanbevolen temperatuurstelling / PL:Zalecane ustawienie temperatury / FR: Réglage de température recommandé / IT: Impostazione della temperatura consigliata / RO: Setare de temperatură recomandată / GR: Συνιστώμενη ρύθμιση θερμοκρασίας / HR: Preporučena postavka temperature / CZ: Doporučené nastavení teploty / HU: Javasolt hőmérséklet-beállítás / UA: Рекомендоване налаштування температури / EE: Soovitatav temperatuurisäte / LV: Ieteicamais temperatūras iestatījums / LT: Rekomenduojamas temperatūros nustatymas / PT: Definição de temperatura recomendada / ES: Ajuste de temperatura recomendado / SK: Odporúčané nastavenie teploty / DK: Anbefalet temperaturindstilling / FI: Suositeltu lämpötila-asetus / NO: Anbefalt temperaturinnstilling / SI: Priporočena nastavitve temperature / SE: Rekommenderad temperaturinställning / BG: Препоръчителна настройка на температурата / RU: Рекомендующаяся настройка температуры
- H: GB:Temperature settings / DE:Temperatur-Einstellungen / NL:Temperatuur instellingen / PL:Ustawienia temperatury / FR:Réglages de température / IT:Impostazioni della temperatura / RO:Setări de temperatură / GR:Ρυθμίσεις θερμοκρασίας / HR:Postavke temperature / CZ:Nastavení teploty / HU:Hőmérséklet-beállítások / UA:Налаштування температури / EE:Temperatuurisätid / LV:Temperatūras iestatījumi / LT:Temperatūros nuostatos / PT:Definições de temperatura / ES:Ajustes de temperatura / SK:Nastavenie teploty / DK:Temperaturindstillinger / FI:Lämpötila-asetukset / NO:Temperaturinnstillinger / SI: Nastavitve temperature / SE:Temperaturinställningar / BG: Настройки на температурата / RU:Настройки температуры
- I: GB:Foam blowing agent:cyclopentane / DE: Schaumblasmittel:Cyclopentane / NL:Schuimblaasmiddel:Cyclopentane / PL:Środek rozdmuchujący piankę:cyclopentan / FR:Agent gonflant de mousse :Cyclopentane / IT:Agente espandente in schiuma:ciclopentano / RO:Agent de sulfare cu spumă:ciclopentan / GR:Αρμυκτικός παράγοντας:Κυκλοπενταν / HR:Sredstvo za puhanje pjenoem:Cyclopentane / CZ:Pěna nafukující činidlo:Cyklopentan / HU:habfúvó szer:ciklopentán / UA:Паунова речовина для надування:Циклопентан / EE:Vahueemaldusvahend:tsüklopentaan / LV:putu pūtējs:ciklopentāns / LT:Foam blowing agent:Cyclopentane / PT:Agente de expansão de espuma:Ciclopentano / ES:Agente espumante:ciclopentano / SK:Fúkačie činidlo:Cyklopentane / DK:Skumbåsemiddel:Cyclopentan / FI:vaahdotta puhaltava aine:syklopentaani / NO:Skumbåsemiddel:Cyclopentane / SI: Foam pihalno sredstvo:Cyclopentane / SE:Fambåsmedel:Cyclopentane / BG: Пяноиздуващ агент:Циклопентан / RU:Пенообразователь:Циклопентан
- J: GB:Protection class (Class) / DE:Schutzklasse (Klasse) / NL:Bescherminingsklasse (klasse) / PL:Klasa ochrony (klasa) / FR:Classe de protection (classe) / IT:Classe di protezione (classe) / RO:Clasă de protecție (clasă) / GR:Κλάση προστασίας (κατηγορία) / HR:Klasa zaštite (klasa) / CZ:Třída ochrany (třída) / HU:Védelmi osztály (osztály) / UA:Клас захисту (клас) / EE:Kaitseklass (klass) / LV:Aizsardzības klase (klase) / LT:Apsaugos klasė (klasė) / PT:Classe de proteção (classe) / ES:Clase de protección (clase) / SK:Trieda ochrany (trieda) / DK:Beskyttelsesklasse (klasse) / FI:Suojausluokka (luokka) / NO:Beskyttelsesklasse (klasse) / SI:Razred zaščite (razred) / SE:Skyddsklass (klass) / BG:Клас на защита (Клас) / RU:Класс защиты (класс)
- K: GB: Storage volume / DE: Lagervolumen / NL: Opslagvolume / PL: Pojemność magazynowa / FR: Volume de stockage / IT: Volume di stoccaggio / RO: Volum de depozitare / GR: Όγκος αποθήκευσης:Κυκλοπενταν / HR: Volumen pohrane / CZ: Úložný objem / HU: Tárolási térfogat / UA: Об'єм зберігання / EE: Hoiustamise maht / LV: Uzglabāšanas apjoms / LT: Laikymo tūris / PT: Volume de armazenamento / ES: Volumen de almacenamiento / SK: Kapacita úložiska / DK: Opbevaringsvolumen / FI: Tilavuus / NO: Lagringsvolum / SI: Prostornina shranjevanja / SE: Förvaringsvolym / BG: Обем на съхранение / RU: Полезный объем
- L: GB: Maximum load for wooden shelf / DE: Maximale Beladung für Holzablage / NL: Maximale belasting voor houten plank / PL: Maksymalne obciążenie półki drewnianej / FR: Charge maximale pour étagère en bois / IT: Carico massimo per ripiano in legno / RO: Încărcătură maximă pentru raftul de lemn / GR: Μέγιστο φορτίο για ξύλινα ράφια / HR: Maksimalna količina za drvenu policu / CZ: Maximální náplň pro dřevěnou polici / HU: Maximális töltet fafelchoz / UA: Максимальне завантаження для дерев'яної полиці / EE: Puidust riiumi maksimaalne koormus / LV: Maksimālā slodze koka plauktam / LT: Didžiausia medinės lentynos apkrova / PT: Carga máxima para prateleira de madeira / ES: Carga máxima para estante de madera / SK: Maximálne zaťaženie drevenej poličky / DK: Maksimal fyldning for træhytte / FI: Puisen hyllyn maksimättyttöimäärä / NO: Maksimal belastning for trehylle / SI: Največja obremenitev za leseno polico / SE: Maximal last för trähylla / BG: Максимальен товар за дървен рафт / RU: Максимальная нагрузка для деревянной полки
- M: GB: Maximum load for collapsible tray guides / DE: Maximale Beladung für zusammenklappbare Trayführungen / NL: Maximale belasting voor inklapbare traygeleiders / PL: Maksymalne obciążenie składanych prowadnic blach / FR: Charge maximale pour les guides de plateau pliables / IT: Carico massimo per guide vassoio pieghevole / RO: Încărcătură maximă pentru ghidajele tăvii pliabile / GR: Μέγιστο φορτίο για πτυσσόμεους οδηγούς δίσκων / HR: Maksimalno punjenje za vodiče za sklupivi pladanj / CZ: Maximální náplň pro skládací vodič lišty podnosu / HU: Maximális terhelés összecusukható tálcavezetők esetén / UA: Максимальне навантаження на напрямні лотка, що стискається / EE: Kokkutõmbuvate alusejihukute maksimaalne koormus / LV: Maksimālā slodze saliekamajām paplātes vadotnēm / LT: Didžiausia susiskleidžiančiųjų padėklų kreipiamųjų apkrova / PT: Carga máxima

para guias de tabuleiros colapsáveis / ES: Carga máxima para guías de bandejas plegables / SK: Maximálna náplň pre vodiace lišty skladacích podnosov / DK: Maksimal belastning for sammenklappelige bakkestyr / FI: TaitteKokoontaitettavan alustan ohjainten enimmäiskuorma / NO: Maksimal belastning for sammenleggbare brettførere / SI: Največja količina perila za zložljiva vodila pladnja / SE: Maximal belastning för hopfällbara brickguider / BG: Максимален товар за съвдаеми водачи на табла / RU: Максимальная нагрузка складных направляющих лотка

N: GB:Climate class / DE:Klimakurs / NL:Klimaatklasse / PL:Klasa klimatyczna / FR:Classe climat / IT:Classe climatica / RO:Clasa climate / GR:Κλιματική κατηγορία / HR:Stematski sat / CZ:Klimatická třída / HU:Klímasztály / UA:клас климату / EE:kliendiklass / LV:Efektivitāte / LT:Klimato klasė / PT:Classe climática / ES:Clase climática / SK:Klimatická trieda / DK:Klima af klasse / FI:Ilmastoluokka / NO:Klimaklasse / SI:Podnebni razred / SE:Klimatklass / BG: Климатичен клас / RU:Класс климата

O: GB:Noise level (approx. dB(A)) / DE:Rauschpegel (ca. dB(A)) / NL:Geluidsniveau (ca. dB(A)) / PL:Poziom hałasu (ok. dB(A)) / FR: Niveau sonore (environ dB(A)) / IT:Livello di rumore (circa dB(A)) / RO:Nivel zgomot (aprox. dB(A)) / GR:Επιπέδο θορύβου (περίπου dB(A)) / HR:Razina šuma (približno dB(A)) / CZ:Hluková hladina (přibližně dB(A)) / HU:Zajszint (kb. dB(A)) / UA:рівень шуму (прибл. dB(A)) / EE:Müratase (ligikaudu dB(A)) / LV:trokšņa līmenis (aptuveni dB(A)) / LT:triukšmo lygis (maždaug dB(A)) / PT:Nível de ruído (aprox. dB(A)) / ES:Nivel de ruido (aprox. dB(A)) / SK:Hladina hluku (približne dB(A)) / DK:Støjniveau (ca. dB(A)) / FI:melutaso (noin dB(A)) / NO:Støynivå (ca. dB(A)) / SI: Raven hrupa (pribl. dB(A)) / SE:Ljudnivå (ca dB(A)) / BG: Ниво на шума (приблиз. dB(A)) / RU:Уровень шума (прибл. об./мин.)

P: GB:Dimensions / DE:Abmessungen / NL:Afmetingen / PL:Wymiary / FR:Dimensions / IT:Dimensioni / RO:Dimensiuni / GR:Διαστάσεις / HR:Dimenzije / CZ:Rozměry / HU:Méreték / UA:Розміри / EE:Mõõtmed / LV:Izmēri / LT:Matmenys / PT:Dimensões / ES:Dimensiones / SK:Rozmery / DK:Mål / FI:Mitat / NO:Mål / SI:Mere / SE:Mått / BG:Размери / RU:Размеры

\* GB: Closed state / DE: Geschlossener Zustand / NL: Gesloten status / PL: Stan zamknięty / FR: État fermé / IT: Stato chiuso / RO: Stare închisă / GR:Κλειστή κατάσταση / HR: Zatvoreno stanje / CZ: Uzavřený stav / HU: Zárt állapot / UA: Закритий стан / EE: Suletud olek / LV: Slēgts stāvoklis / LT: Uždara valstybė / PT: Estado fechado / ES: Estado cerrado / SK: Uzavretý stav / DK: Lukket tilstand / FI: Suljettu tila / NO: Lukket tilstand / SI: Zaprto stanje / SE: Stängt tillstånd / BG: Затворено състояние / RU: Закрытое состояние

\*\* GB: Open state / DE: Offener Zustand / NL: Staat openen / PL: Stan otwarty / FR: État ouvert / IT: Stato aperto / RO: Stare deschisă / GR: Άνοικτη κατάσταση / HR: Otvoreno stanje / CZ: Otevřený stav / HU: Nyitott állapot / UA: Відкритий стан / EE: Avatud olek / LV: Atvērt stāvoklis / LT: Atviroji būseną / PT: Estado aberto / ES: Estado abierto / SK: Otvorený stav / DK: Åben tilstand / FI: Avoin tila / NO: Åpen tilstand / SI: Odprto stanje / SE: Öppna tillstånd / BG: Отворено състояние / RU: Открытое состояние

Q: GB:Net weight / DE:Nettogewicht / NL:Nettogewicht / PL:Waga netto / FR:Poids net / IT:Peso netto / RO:Greutate netă / GR:Καθαρό βάρος / HR:Neto težina / CZ:Čistá hmotnost / HU:Nettó tömeg / UA:Вага нетто / EE:Netokaal / LV:Neto svars / LT:Grynasis svoris / PT:Peso líquido / ES:Peso neto / SK:Čistá hmotnosť / DK:Nettovægt / FI:Nettopaino / NO:Nettvekt / SI:Neto teža / SE:Nettovikt / BG:Нетно тегло / RU:Вес нетто

GB: Remark: Technical specification is subjected to change without prior notification.

DE: Anmerkung: Die technische Spezifikation kann ohne vorherige Ankündigung geändert werden.

NL: Opmerking: De technische specificatie zijn onderworpen aan wijzigingen zonder voorafgaande kennisgeving.

PL: Uwaga: Specyfikacja techniczna może zostać zmieniona bez powiadomienia.

FR: Remarque: La spécification technique peut être modifiée sans notification préalable.

IT: Osservazione: Le specifiche tecniche sono soggette a modifiche senza preavviso.

RO: Observație: Specificația tehnică se poate modifica fără notificare prealabilă.

GR: Σημείωση: Οι τεχνικές προδιαγραφές μπορούν να αλλάξουν χωρίς προειδοποίηση.

HR: Napomena: Tehničke specifikacije podložne su promjenama bez prethodne obavijesti.

CZ: Poznámka: Technická specifikace se může změnit bez předchozího upozornění.

HU: Megjegyzés: A műszaki adatok előzetes értesítés nélkül változhatnak.

UA: Зауваження: Технічні характеристики можуть змінюватися без попереднього повідомлення.

EE: Märkus: Tehnilisi andmeid võidakse muuta ilma eelneva teavitamiseta.

LV: Piezīme: Tehniskās specifikācijas var tikt mainītas bez iepriekšēja brīdinājuma.

LT: Pastaba: Techninė specifikacija gali būti keičiama be išankstinio įspėjimo.

PT: Observação: As especificações técnicas estão sujeitas a alterações sem notificação prévia.

ES: Observación: Las especificaciones técnicas están sujetas a cambios sin previo aviso.

SK: Poznámka: Technické špecifikácie podliehajú zmenám bez predchádzajúceho oznámenia.

DK: Bemærkning: Tekniske specifikationer kan ændres uden forudgående varsel.

FI: Huomautus: Teknisiä tietoja voidaan muuttaa ilman ennakoilmoitusta.

NO: Merknad: Teknisk spesifikasjon kan endres uten forhåndsvarsel.

SI: Opomba: Tehnične specifikacije se lahko spremenijo brez predhodnega obvestila.

SE: Anmärkning: Tekniska specifikationer kan ändras utan föregående meddelande.

BG: Забележка: Техническите спецификации подлежат на промяна без предварително уведомление.

RU: Примечание. Технические характеристики могут быть изменены без предварительного уведомления.

Dear Customer,

Thank you for purchasing this Arctic appliance. Read this user manual carefully, paying particular attention to the safety regulations outlined below, before installing and using this appliance for the first time.

### Safety instructions

- Only use the appliance for the intended purpose it was designed for, as described in this manual.
- The manufacturer is not liable for any damage caused by incorrect operation and improper use.
-  **DANGER! RISK OF ELECTRIC SHOCK!** Do not attempt to repair the appliance by yourself. Do not immerse the electrical parts of the appliance in water or other liquids. Never hold the appliance under running water.
- **NEVER USE A DAMAGED APPLIANCE!** Check the electrical connections and cord regularly for any damage. When damaged, disconnect the appliance from the power supply. Any repairs should only be carried out by a supplier or qualified person to avoid danger or injury.
- **WARNING!** When positioning the appliance, route the power cable safely if necessary to avoid unintentional pulling, being damaged, coming into contact with the heating surface, or causing a tripping hazard.
- **WARNING!** As long as the plug is in the socket the appliance is connected to the power supply.
- **WARNING!** ALWAYS switch off the appliance before disconnecting from the power supply, cleaning, maintenance or storage.
- Only connect the appliance to an electrical outlet with the voltage and frequency mentioned on the appliance label.
- Do not touch the plug/electrical connections with wet or damp hands.
- Keep the appliance and electrical plug/connections away from water and other liquids. If the appliance falls into water, remove the power supply connections immediately. Do not use the appliance until it has been checked by a certified technician. Failure to follow these instructions will cause life threatening risks.
- Connect the power supply into an easily accessible electrical outlet so you can disconnect the appliance immediately in case of emergency.
- Make sure the cord does not come in contact with sharp or hot objects and keep it away from open fire. Never pull the power cord to unplug it from the socket, always pull the plug instead.
- Never carry the appliance by its cord.
- Never try to open the housing of the appliance yourself.
- Do not insert objects into the housing of the appliance.
- Never leave the appliance unattended during use.
- This appliance should be operated by trained personnel in kitchen of the restaurant, canteens or bar staff, etc.
- This appliance should not be operated by persons with reduced physical, sensory or mental capabilities, or persons that have a lack of experience and knowledge.
- This appliance should, under any circumstances, not be used by children.
- Keep the appliance and its electrical connections out of reach of children.

- Never use accessories or any extra devices other than those supplied with the appliance or recommended by the manufacturer. Failure to do so could pose a safety risk to the user and could damage the appliance. Only use original parts and accessories.
- Do not operate this appliance by means of an external timer or remote-control system.
- Do not place the appliance on a heating object (gasoline, electric, charcoal cooker, etc.).
- Do not cover the appliance in operation.
- Do not place any objects on top of the appliance.
- Do not use the appliance near any open flames, explosive or flammable materials. Always operate the appliance on a horizontal, stable, clean, heat-resistant and dry surface.
- The appliance is not suitable for installation in an area where a water jet could be used.
- Leave a space of at least 20 cm around the appliance for ventilation during use.
- **WARNING!** Keep all ventilation openings on the appliance free from obstruction.

### Special safety instructions

- This appliance is intended for commercial and professional use only.
- If the supply cord is damaged, it must be replaced by the manufacturer, its service agent or similarly qualified persons in order to avoid a hazard. (Fixed supply cord inside, but it could be replaced)
-  **CAUTION! RISK OF FIRE!** The refrigerant used is R600a. It is a flammable refrigerant which is environmentally friendly. Although it is flammable, it does not damage the ozone layer and does not increase the greenhouse effect. The use of this coolant has, however, led to a slight increase in the noise level of the appliance. In addition to the noise of the compressor, you might be able to hear the coolant flowing around the system. This is unavoidable, and does not have any adverse effect on the performance of the appliance. Care must be taken during the transportation and setting up of the appliance that no parts of the cooling system are damaged. Leaking coolant can damage the eyes.
- The foam blowing agent used is Cyclopentane in this appliance. It is highly flammable.
- **CAUTION! RISK OF BURNS!** Refrigerant liquid sprayed on the skin can cause critical burns. Keep eyes and skin protected. If refrigerant burns occur, rinse immediately with cold water. In case burns are severe, apply ice and contact medical treatment immediately.
- **WARNING!** Provide sufficient ventilation in the surrounding structure when building-in. Never block the air flow suction and air outlet in order to keep air circulation.
- **WARNING!** Do not use mechanical devices or other means to accelerate the defrosting process, other than those recommended by the manufacturer.
- **WARNING!** Do not damage the refrigerant circuit.
- **WARNING!** Do not use electrical appliances inside the food storage compartments of the appliance, unless they are of the type recommended by the manufacturer.
- Do not place any dangerous products, such as fuel, alcohol, paint, aerosol cans with a flammable propellant, flammable



or explosive substances, etc. inside or near the appliance.

- Once installed, the appliance must not be tilted at an angle greater than 5° and it is necessary to wait 2h before connecting it to the power supply to switch it on. The same applies if the appliance is moved afterwards.
- If the appliance has been switched off or disconnected from the power supply, it is necessary to wait 5 minutes until switching on again.
- No other appliances should be plugged into the same socket as with this appliance.
- Do not overload the shelf. The maximum load refers to "Technical specifications".

## Intended use

- This appliance is intended to be used for commercial applications, for example in kitchens of restaurants, canteens, hospital and in commercial enterprises such as bakeries, butcheries, etc., but not for continuous mass production of food.
- The appliance is designed for short-time storage and display of foodstuffs such as foods, ingredients, beverages, etc. Any other use may lead to damage to the appliance or personal injury.
- Operating the appliance for any other purpose shall be deemed a misuse of the device. The user shall be solely liable for improper use of the device.

## Grounding installation

This appliance is classified as **protection class I** and must be connected to a protective ground. Grounding reduces the risk of electric shock by providing an escape wire for the electric current.

This appliance is fitted with a power cord with grounding plug or electrical connections with grounding wire. The connections must be properly installed and grounded.

## Main parts of the product

### (Fig.1 on page 3)

1. Glass cover with lighting
2. Extendable support poles for glass cover
3. GN 1/1 container x 4
4. Collapsible tray guides
5. Digital temperature controller
6. Power switch
7. Shelf
8. Swivel wheels x 4 (2 with lock)

**Remark:** The content of this manual applies for all listed items unless specified otherwise. The appearance may vary from the shown illustrations.

## Control panel

### (Fig.2 on page 3)

9. Refrigerant LED indicator
10. Defrost LED indicator
11. Up
12. Down
13. Light ON / OFF
14. SET

## Circuit diagram

### (Fig.3 on page 4)

- A. Defrost probe
- B. Thermostat probe
- C. Digital temperature controller
- D. Display panel
- E. Lamp
- F. Fan motor
- G. Overload protector
- H. Compressor
- I. PTC

## Preparation before use

- Remove all protective packaging and wrapping.
- Check that the device is in good condition and with all accessories. In case of incomplete or damaged delivery, please contact the supplier immediately. In this case, do not use the device.
- Clean the accessories and the appliance before use (See ==> Cleaning & Maintenance).
- Make sure the appliance is completely dry.
- Place the appliance on a horizontal, stable and heat resistant surface that is safe against water splashes.
- Keep the packaging if you intend to store your appliance in the future.
- Keep the user manual for future reference.

**NOTE!** Due to manufacturing residues, the appliance may emit a light odor during the first few uses. This is normal and does not indicate any defect or hazard. Make sure the appliance is well ventilated.

## Operating instructions

### (Fig.2 on page 4)

- Lock on the wheels to fix your desired position.
- Move the glass cover to highest position by adjusting the extendable support holes.
- Unfold the sliding tray shelf if necessary.
- Connect the power cord to the appliance inlet at the back of the appliance first, then connect power plug to a suitable electrical power outlet.
- Leaving the appliance for running some hours to reach the cooling temperature before placing the beverage or food inside the appliance.

### 1). Setting the temperature

- Press SET to enter into the setting mode. The set temperature is displayed.
- Press Up or Down to increase or decrease the set temperature.
- Press SET again to confirm the setting and exit.

#### Note:

- If no button is pressed within 10 seconds. The newly set temperature will be stored.
- The temperature setting range from 2°C to 10°C.

### 2). Illumination at glass cover

- Press Light ON/ OFF to switch ON the light. Press Light ON/ OFF again to switch OFF the light.

### 3). Refrigerant LED indicator

- During the cooling operation (compressor enabled), this refrigerant LED indicator will light up constantly.
- After the inside cabinet reach the set temperature, the refrigerant LED indicator will flashes continuously.
- When defrost start, the refrigerant LED indicator light off.

### 4). Defrost LED indicator

- During the defrost operation, this defrost LED indicator will light up constantly.
- After the defrost operation, defrost LED indicator will light off.

## Cleaning & maintenance

- **ATTENTION!** Always disconnect the appliance from the power supply and cool down before storage, cleaning & maintenance.
- Do not use water jet or steam cleaner for cleaning and do not push the appliance under the water as the parts will get wet and electric shock might be resulted.
- If the appliance is not kept in a good state of cleanliness, this can adversely affect the life of the appliance and result in a dangerous situation.
- Food residues should be regularly cleaned and removed from the appliance. If the appliance is not cleaned properly, it will reduce its lifespan and may result in a dangerous condition during use.

### Cleaning

- Clean the cooled exterior surface with a cloth or sponge slightly dampened with a mild soap solution.
- For reasons of hygiene, the appliance should be cleaned before and after use.
- Avoid water contacting the electrical components.
- Never immerse the appliance in water or other liquids.
- Never use aggressive cleaning agents, abrasive sponges, or cleaning agents containing chlorine. Do not use steel wool, metallic utensils, or any sharp or pointed objects for cleaning. Do not use petrol or solvents!
- No parts are dishwasher safe.

Parts	How to clean	Remark
All accessories such as containers etc.	<ul style="list-style-type: none"> <li>• Soak in warm, soapy water for about 10 to 20 minutes.</li> <li>• Rinse under running water thoroughly.</li> </ul>	Dry all parts well at last.
External glass surfaces	<ul style="list-style-type: none"> <li>• Wipe clean with a soft cloth and a little neutral detergent. Make sure no water or moisture enters inside the of the appliance.</li> </ul>	
Interior glass surfaces	<ul style="list-style-type: none"> <li>• Remove any food deposits.</li> <li>• Wipe clean with a soft cloth and a little mild detergent. Make sure no water or moisture enters inside the of the appliance.</li> </ul>	

## Maintenance

- Check the operation of the appliance regularly to prevent serious accidents.
- If you see that the appliance is not working properly or that there is a problem, stop using it, switch it off and contact the supplier.
- All maintenance, installation and repair work must be carried out by specialised and authorised technicians, or recommended by the manufacturer.

## Transportation and Storage

- Before storage, always make sure that the appliance has been disconnected from the power supply and completely cooled down.
- Store the appliance in a cool, clean and dry place.
- Never place heavy objects on the appliance as this could damage it.
- Do not move the appliance while it is under operation. Disconnect the appliance from power supply when moving and hold it at the bottom.
- Special care must be taken when moving or transporting the machine due to its heavy weight. With at least 2 persons or using a cart. Move the machine slowly, carefully, and never incline more than 45°.

## Troubleshooting

If the appliance does not function properly, please check the below table for the solution. If you are still unable to solve the problem, please contact the supplier/service provider.

Problems	Possible cause	Possible solution
The appliance does not start cooling after connect to electrical power supply.	Thermal cut-out activated	Contact the supplier.
	The compressor is defective.	
	The power plug/inlet is not connected properly with the power supply.	Check the connection and make sure all the connections are correctly connected.
Cooling is not enough.	The appliance is under strong sunlight radiation or close to a heat source.	Move the appliance a new location to avoid direct sunlight.
	The doors are not properly closed or the sealing gasket is defective.	Close the doors properly.
	Too much food is placed inside the appliance.	Place less food inside the appliance.
	Surrounding ventilation is insufficient.	Check that if sufficient ventilation is provided by allowing at least 20cm away from other objects or wall.

Too much noise	The appliance is not placed horizontally.	Check to make sure the appliance is placed horizontally.
	The appliance touches surrounding wall or other objects.	Check to make sure that at least 20cm away from other objects or wall.
	There are some loose parts inside the appliance.	Contact the supplier.
LED lamp is not light up	The LED is defective	Contact the supplier.

## Warranty

Any defect affecting the functionality of the appliance which becomes apparent within one year after purchase will be repaired by free repair or replacement provided the appliance has been used and maintained in accordance with the instructions and has not been abused or misused in any way. Your statutory rights are not affected. If the appliance is claimed under warranty, state where and when it was purchased and include proof of purchase (e.g. receipt).

In line with our policy of continuous product development we reserve the right to change the product, packaging and documentation specifications without notice.

## Discarding & Environment



When decommissioning the appliance, the product must not be disposed of with other household waste. Instead, it is your responsibility to dispose to your waste equipment by handing it over to a designated collection point. Failure to follow this rule may be penalized in accordance with applicable regulations on waste disposal. The separate collection and recycling of your waste equipment at the time of disposal will help conserve natural resources and ensure that it is recycled in a manner that protects human health and the environment.

For more information about where you can drop off your waste for recycling, please contact your local waste collection company. The manufacturers and importers do not take responsibility for recycling, treatment and ecological disposal, either directly or through a public system.

## Sehr geehrter Kunde,

Vielen Dank, dass Sie dieses Arctic Gerät gekauft haben. Lesen Sie dieses Benutzerhandbuch sorgfältig durch und achten Sie dabei besonders auf die unten aufgeführten Sicherheitsvorschriften, bevor Sie dieses Gerät zum ersten Mal installieren und verwenden.

## Sicherheitshinweise

- Verwenden Sie das Gerät nur für den vorgesehenen Zweck, wie in diesem Handbuch beschrieben.
- Der Hersteller haftet nicht für Schäden, die durch unsachgemäßen Betrieb und unsachgemäßen Gebrauch verursacht werden.
-  **GEFAHR! STROMSCHLAGEGEFAHR!** Versuchen Sie nicht, das Gerät selbst zu reparieren. Tauchen Sie die elektrischen Teile des Geräts nicht in Wasser oder andere Flüssigkeiten. Halten Sie das Gerät niemals unter fließendem Wasser.
- **VERWENDEN SIE NIEMALS EIN BESCHÄDIGTES GERÄT!** Überprüfen Sie die elektrischen Anschlüsse und das Kabel regelmäßig auf Schäden. Wenn das Gerät beschädigt ist, trennen Sie es von der Stromversorgung. Alle Reparaturen sollten nur von einem Lieferanten oder einer qualifizierten Person durchgeführt werden, um Gefahren oder Verletzungen zu vermeiden.
- **WARNUNG!** Verlegen Sie das Netzkabel bei der Positionierung des Geräts bei Bedarf sicher, um unbeabsichtigtes Ziehen, Beschädigungen, Kontakt mit der Heizfläche oder Stolpergefahr zu vermeiden.
- **WARNUNG!** Solange sich der Stecker in der Steckdose befindet, ist das Gerät an die Stromversorgung angeschlossen.
- **WARNUNG!** Schalten Sie das Gerät STETS aus, bevor Sie es von der Stromversorgung trennen, reinigen, warten oder lagern.
- Schließen Sie das Gerät nur mit der auf dem Geräteetikett angegebenen Spannung und Frequenz an eine Steckdose an.
- Die Stecker-/Elektroanschlüsse nicht mit nassen oder feuchten Händen berühren.
- Halten Sie das Gerät und die elektrischen Stecker/Anschlüsse von Wasser und anderen Flüssigkeiten fern. Wenn das Gerät in Wasser fällt, entfernen Sie sofort die Netzanschlüsse. Verwenden Sie das Gerät erst, wenn es von einem zertifizierten Techniker überprüft wurde. Die Nichtbeachtung dieser Anweisungen führt zu lebensbedrohlichen Risiken.
- Schließen Sie das Netzteil an eine leicht zugängliche Steckdose an, damit Sie das Gerät im Notfall sofort trennen können.
- Stellen Sie sicher, dass das Kabel nicht mit scharfen oder heißen Gegenständen in Kontakt kommt und halten Sie es von offenen Bränden fern. Ziehen Sie niemals das Netzkabel, um es aus der Steckdose zu ziehen, sondern ziehen Sie immer den Stecker.
- Tragen Sie das Gerät niemals am Kabel.
- Versuchen Sie niemals, das Gehäuse des Geräts selbst zu öffnen.
- Führen Sie keine Gegenstände in das Gehäuse des Geräts ein.
- Lassen Sie das Gerät während des Betriebs niemals unbeaufsichtigt.
- Dieses Gerät sollte von geschultem Personal in der Küche des Restaurants, Kantinen oder Barpersonal usw. bedient

werden.

- Dieses Gerät darf nicht von Personen mit eingeschränkten physischen, sensorischen oder geistigen Fähigkeiten oder Personen mit mangelnder Erfahrung und Kenntnis betrieben werden.
- Dieses Gerät darf unter keinen Umständen von Kindern verwendet werden.
- Bewahren Sie das Gerät und seine elektrischen Anschlüsse für Kinder unzugänglich auf.
- Verwenden Sie niemals anderes Zubehör oder andere Geräte als das mit dem Gerät gelieferte oder vom Hersteller empfohlene. Andernfalls könnte ein Sicherheitsrisiko für den Benutzer bestehen und das Gerät beschädigt werden. Verwenden Sie nur Originalteile und Zubehör.
- Betreiben Sie das Gerät nicht mit einem externen Timer oder einer Fernbedienung.
- Stellen Sie das Gerät nicht auf ein Heizobjekt (Benzin, Elektro, Holzkohle usw.).
- Decken Sie das Gerät nicht im Betrieb ab.
- Stellen Sie keine Gegenstände auf das Gerät.
- Verwenden Sie das Gerät nicht in der Nähe von offenen Flammen, explosiven oder brennbaren Materialien. Betreiben Sie das Gerät immer auf einer horizontalen, stabilen, sauberen, hitzebeständigen und trockenen Oberfläche.
- Das Gerät ist nicht für die Installation in einem Bereich geeignet, in dem ein Wasserstrahl verwendet werden könnte.
- Lassen Sie während des Gebrauchs mindestens 20 cm um das Gerät herum Platz für die Belüftung.
- **WARNUNG!** Halten Sie alle Lüftungsöffnungen am Gerät frei von Hindernissen.

## Besondere Sicherheitshinweise

- Dieses Gerät ist nur für den gewerblichen und professionellen Gebrauch bestimmt.
- Wenn das Netzkabel beschädigt ist, muss es vom Hersteller, seinem Kundendienst oder ähnlich qualifizierten Personen ersetzt werden, um eine Gefahr zu vermeiden. (Festes Netzkabel innen, aber es könnte ersetzt werden)
-  **VORSICHT! BRANDRISIKO!** Das verwendete Kältemittel ist R600a. Es handelt sich um ein entflammbares Kältemittel, das umweltfreundlich ist. Obwohl er entzündlich ist, beschädigt er die Ozonschicht nicht und verstärkt nicht den Gewächshauseffekt. Die Verwendung dieses Kühlmittels hat jedoch zu einem leichten Anstieg des Geräuschpegels des Geräts geführt. Zusätzlich zum Geräusch des Kompressors können Sie möglicherweise das Kühlmittel hören, das durch das System fließt. Dies ist unvermeidlich und hat keine nachteiligen Auswirkungen auf die Leistung des Geräts. Während des Transports und der Einrichtung des Geräts ist darauf zu achten, dass keine Teile des Kühlsystems beschädigt werden. Undichtes Kühlmittel kann die Augen beschädigen.
- Das verwendete Schaumtreibmittel ist Cyclopentan in diesem Gerät. Es ist leicht entzündlich.
- **VORSICHT! VERLETZUNGSRISIKO!** Auf die Haut gesprühte Kältemittelflüssigkeit kann schwere Verbrennungen verursachen. Augen und Haut schützen. Wenn Kältemittel verbrennt, sofort mit kaltem Wasser abspülen. Bei schweren Verbrennungen Eis auftragen und sofort einen Arzt aufsuchen.
- **WARNUNG!** Sorgen Sie beim Einbau für ausreichende Be-

lüftung in der umgebenden Struktur. Die Luftansaugung und den Luftauslass niemals blockieren, um die Luftzirkulation zu erhalten.

- **WARNUNG!** Verwenden Sie keine mechanischen Vorrichtungen oder andere Mittel, um den Abtauvorgang zu beschleunigen, außer den vom Hersteller empfohlenen.
- **WARNUNG!** Den Kältemittelkreislauf nicht beschädigen.
- **WARNUNG!** Verwenden Sie keine Elektrogeräte in den Lebensmittelkammern des Geräts, es sei denn, sie entsprechen dem vom Hersteller empfohlenen Typ.
- Stellen Sie keine gefährlichen Produkte wie Kraftstoff, Alkohol, Farbe, Aerosoldosen mit brennbarem Treibmittel, brennbaren oder explosiven Substanzen usw. in oder in der Nähe des Geräts auf.
- Nach der Installation darf das Gerät nicht mehr als 5° geneigt werden und es muss 2 Stunden gewartet werden, bevor es an die Stromversorgung angeschlossen wird, um es einzuschalten. Dasselbe gilt, wenn das Gerät anschließend bewegt wird.
- Wenn das Gerät ausgeschaltet oder vom Netz getrennt wurde, muss 5 Minuten gewartet werden, bis es wieder eingeschaltet wird.
- Es dürfen keine anderen Geräte in dieselbe Steckdose wie dieses Gerät eingesteckt werden.
- Die Ablage nicht überlasten. Die maximale Last bezieht sich auf „Technische Spezifikationen“.

## Verwendungszweck

- Dieses Gerät ist für kommerzielle Anwendungen vorgesehen, z. B. in Küchen von Restaurants, Kantinen, Krankenhäusern und in kommerziellen Unternehmen wie Bäckereien, Metzgereien usw., jedoch nicht für die kontinuierliche Massenproduktion von Lebensmitteln.
- Das Gerät ist für die Kurzzeitlagerung und -ausstellung von Lebensmitteln wie Lebensmitteln, Zutaten, Getränken usw. ausgelegt. Jede andere Verwendung kann zu Schäden am Gerät oder zu Verletzungen führen.
- Der Betrieb des Geräts für andere Zwecke gilt als Missbrauch des Geräts. Der Benutzer haftet allein für die unsachgemäße Verwendung des Geräts.

## Erdung

Dieses Gerät ist als **Schutzklasse I** eingestuft und muss an eine Schutzerde angeschlossen werden. Die Erdung reduziert das Risiko eines Stromschlags, indem ein Escape-Draht für den elektrischen Strom bereitgestellt wird.

Dieses Gerät ist mit einem Netzkabel mit Erdungsstecker oder elektrischen Anschlüssen mit Erdungsdraht ausgestattet. Die Anschlüsse müssen ordnungsgemäß installiert und geerdet sein.

## Hauptbestandteile des Produkts

(Abb. 1 auf Seite 3)

1. Glasabdeckung mit Beleuchtung
2. Ausziehbare Stützstangen für Glasabdeckung
3. GN 1/1 Behälter x 4
4. Zusammenklappbare Trayführungen
5. Digitaler Temperaturregler
6. Netzschalter
7. Regal
8. Schwenkräder x 4 (2 mit Schloss)

**Anmerkung:** Sofern nicht anders angegeben, gilt der Inhalt

dieses Handbuchs für alle aufgeführten Artikel. Das Aussehen kann von den gezeigten Abbildungen abweichen.

## Kontrollpanel

(Abb. 2 auf Seite 3)

9. LED-Anzeige für Kältemittel
10. Auftau-LED-Anzeige
11. Nach oben
12. Nach unten
13. Leuchte EIN/AUS
14. SET

## Schaltplan

(Abb. 3 auf Seite 4)

- A. Auftau-Sonde
- B. Thermostat-Sonde
- C. Digitaler Temperaturregler
- D. Anzeigefeld
- E. Lampe
- F. Lüftermotor
- G. Überlastschutz
- H. Kompressor
- I. PTC

## Vorbereitung vor Gebrauch

- Entfernen Sie alle Schutzverpackungen und Verpackungen.
- Überprüfen Sie, ob sich das Gerät in gutem Zustand und mit allen Zubehörteilen befindet. Bei unvollständiger oder beschädigter Lieferung kontaktieren Sie bitte umgehend den Lieferanten. Verwenden Sie in diesem Fall das Gerät nicht.
- Reinigen Sie das Zubehör und das Gerät vor dem Gebrauch (siehe => Reinigung und Wartung).
- Stellen Sie sicher, dass das Gerät vollständig trocken ist.
- Stellen Sie das Gerät auf eine horizontale, stabile und hitzebeständige Oberfläche, die gegen Wasserspritzer sicher ist.
- Bewahren Sie die Verpackung auf, wenn Sie beabsichtigen, Ihr Gerät in Zukunft zu lagern.
- Bewahren Sie das Benutzerhandbuch für die Zukunft auf.

**HINWEIS!** Aufgrund von Herstellungsrückständen kann das Gerät während der ersten Verwendungen einen leichten Geruch abgeben. Dies ist normal und weist nicht auf einen Defekt oder eine Gefahr hin. Stellen Sie sicher, dass das Gerät gut belüftet ist.

## Bedienungsanleitung

(Abb. 2 auf Seite 4)

- Sichern Sie die Räder, um die gewünschte Position zu fixieren.
- Bewegen Sie die Glasabdeckung in die höchste Position, indem Sie die ausfahrbaren Stützlöcher einstellen.
- Klappen Sie die Ablage der Schiebeschale bei Bedarf aus.
- Schließen Sie zuerst das Netzkabel an den Geräteeinlass an der Rückseite des Geräts an und schließen Sie dann den Netzstecker an eine geeignete Steckdose an.
- Lassen Sie das Gerät einige Stunden laufen, um die Kühltemperatur zu erreichen, bevor Sie das Getränk oder die Lebensmittel in das Gerät stellen.

## 1). Einstellen der Temperatur

- SET drücken, um in den Einstellmodus zu wechseln. Die eingestellte Temperatur wird angezeigt.
- Auf oder Ab drücken, um die eingestellte Temperatur zu erhöhen oder zu verringern.
- Drücken Sie SET erneut, um die Einstellung zu bestätigen und zu beenden.

### Hinweis:

- Wenn innerhalb von 10 Sekunden keine Taste gedrückt wird. Die neu eingestellte Temperatur wird gespeichert.
- Die Temperatureinstellung reicht von 2 °C bis 10 °C .

## 2). Beleuchtung an Glasabdeckung

- Drücken Sie Licht EIN/AUS, um das Licht EINzuschalten. Drücken Sie erneut auf Licht EIN/AUS, um das Licht auszuschalten.

## 3). LED-Anzeige für Kältemittel

- Während des Kühlbetriebs (Kompressor aktiviert) leuchtet diese Kältemittel-LED-Anzeige ständig auf.
- Nachdem der Innenschrank die eingestellte Temperatur erreicht hat, blinkt die LED-Anzeige des Kältemittels kontinuierlich.
- Beim Start des Abtauvorgangs leuchtet die LED-Anzeige des Kältemittels auf.

## 4). Auftau-LED-Anzeige

- Während des Abtauvorgangs leuchtet diese Abtau-LED-Anzeige ständig auf.
- Nach dem Abtauvorgang leuchtet die Abtau-LED-Anzeige auf.

## Reinigung und Wartung

- **ACHTUNG!** Trennen Sie das Gerät immer von der Stromversorgung und kühlen Sie es vor der Lagerung, Reinigung und Wartung ab.
- Verwenden Sie zum Reinigen keinen Wasserstrahl oder Dampfreiniger und schieben Sie das Gerät nicht unter das Wasser, da die Teile nass werden und ein Stromschlag entstehen könnte.
- Wenn das Gerät nicht in einem guten Sauberkeitszustand gehalten wird, kann dies die Lebensdauer des Geräts beeinträchtigen und zu einer gefährlichen Situation führen.
- Speisereste sollten regelmäßig gereinigt und aus dem Gerät entfernt werden. Wenn das Gerät nicht ordnungsgemäß gereinigt wird, verkürzt es seine Lebensdauer und kann während des Gebrauchs zu einem gefährlichen Zustand führen.

## Reinigung

- Reinigen Sie die gekühlte Außenfläche mit einem Tuch oder Schwamm, der leicht mit einer milden Seifenlösung angefeuchtet ist.
- Aus Hygienegründen sollte das Gerät vor und nach dem Gebrauch gereinigt werden.
- Vermeiden Sie, dass Wasser mit den elektrischen Komponenten in Kontakt kommt.
- Tauchen Sie das Gerät niemals in Wasser oder andere Flüssigkeiten.
- Verwenden Sie niemals aggressive Reinigungsmittel, Scheuerschwämme oder chlorhaltige Reinigungsmittel. Verwenden Sie zur Reinigung keine Stahlwolle, Metallutensilien oder scharfe oder spitze Gegenstände. Keine Benzine oder Lösungsmittel verwenden!
- Keine Teile sind spülmaschinenfest.

Teile	Reinigung	Anmerkung
Alle Zubehörteile wie Behälter usw.	<ul style="list-style-type: none"> <li>• Etwa 10 bis 20 Minuten in warmem Seifenwasser einweichen.</li> <li>• Unter fließendem Wasser gründlich abspülen.</li> </ul>	Endlich alle Teile gut trocknen.
Äußere Glasflächen	<ul style="list-style-type: none"> <li>• Mit einem weichen Tuch und etwas neutralem Reinigungsmittel abwischen. Stellen Sie sicher, dass kein Wasser oder Feuchtigkeit in das Gerät gelangt.</li> </ul>	
Glasinnenflächen	<ul style="list-style-type: none"> <li>• Entfernen Sie alle Speisereste.</li> <li>• Mit einem weichen Tuch und etwas mildem Reinigungsmittel abwischen. Stellen Sie sicher, dass kein Wasser oder Feuchtigkeit in das Gerät gelangt.</li> </ul>	

## Wartung

- Überprüfen Sie regelmäßig den Betrieb des Geräts, um schwere Unfälle zu vermeiden.
- Wenn Sie feststellen, dass das Gerät nicht ordnungsgemäß funktioniert oder ein Problem vorliegt, stellen Sie die Verwendung ein, schalten Sie es aus und wenden Sie sich an den Lieferanten.
- Alle Wartungs-, Installations- und Reparaturarbeiten müssen von spezialisierten und autorisierten Technikern durchgeführt oder vom Hersteller empfohlen werden.

## Transport und Lagerung

- Stellen Sie vor der Lagerung immer sicher, dass das Gerät vom Netz getrennt und vollständig abgekühlt wurde.
- Lagern Sie das Gerät an einem kühlen, sauberen und trockenen Ort.
- Stellen Sie niemals schwere Gegenstände auf das Gerät, da dies das Gerät beschädigen könnte.
- Bewegen Sie das Gerät nicht, während es in Betrieb ist. Trennen Sie das Gerät beim Bewegen von der Stromversorgung und halten Sie es unten.
- Beim Bewegen oder Transport der Maschine ist aufgrund ihres hohen Gewichts besondere Vorsicht geboten. Mit mindestens 2 Personen oder mit einem Wagen. Bewegen Sie die Maschine langsam, vorsichtig und niemals um mehr als 45° geneigt.

## Fehlerbehebung

Wenn das Gerät nicht ordnungsgemäß funktioniert, finden Sie die Lösung in der folgenden Tabelle. Wenn Sie das Problem immer noch nicht lösen können, wenden Sie sich bitte an den Lieferanten/Dienstleister.

Probleme	Mögliche Ursache	Mögliche Lösung
Das Gerät beginnt nicht mit der Kühlung, nachdem es an die Stromversorgung angeschlossen wurde.	Thermischer Ausschnitt aktiviert	Wenden Sie sich an den Lieferanten.
	Der Kompressor ist defekt.	
Kühlung reicht nicht aus.	Der Netzstecker/ die Steckdose ist nicht richtig mit dem Netzteil verbunden.	Überprüfen Sie die Verbindung und stellen Sie sicher, dass alle Verbindungen korrekt angeschlossen sind.
	Das Gerät ist starker Sonneneinstrahlung ausgesetzt oder befindet sich in der Nähe einer Wärmequelle.	Bewegen Sie das Gerät an einen neuen Ort, um direkte Sonneneinstrahlung zu vermeiden.
	Die Türen sind nicht richtig geschlossen oder die Dichtung ist defekt.	Schließen Sie die Türen ordnungsgemäß.
	Es wird zu viel Essen in das Gerät gelegt.	Legen Sie weniger Lebensmittel in das Gerät.
Zu viel Lärm	Die umgebende Beatmung ist unzureichend.	Überprüfen Sie, ob ausreichend Belüftung vorhanden ist, indem Sie mindestens 20 cm von anderen Gegenständen oder Wänden entfernt lassen.
	Das Gerät berührt die umliegende Wand oder andere Gegenstände.	Stellen Sie sicher, dass Sie mindestens 20 cm von anderen Gegenständen oder Wänden entfernt sind.
	Im Gerät befinden sich einige lose Teile.	Wenden Sie sich an den Lieferanten.
LED-Lampe leuchtet nicht	Die LED ist defekt	Wenden Sie sich an den Lieferanten.

## Garantie

Defekte, die die Funktionsfähigkeit des Geräts beeinträchtigen und innerhalb eines Jahres nach dem Kauf sichtbar werden, werden durch kostenlose Reparatur oder Ersatz repariert, so-

fern das Gerät gemäß den Anweisungen verwendet und gewartet wurde und in keiner Weise missbraucht oder misbraucht wurde. Ihre gesetzlichen Rechte bleiben unberührt. Wenn das Gerät im Rahmen der Garantie beansprucht wird, geben Sie an, wo und wann es gekauft wurde, und legen Sie einen Kaufbeleg (z. B. Beleg) bei.

Im Einklang mit unserer Richtlinie der kontinuierlichen Produktentwicklung behalten wir uns das Recht vor, die Produkt-, Verpackungs- und Dokumentationspezifikationen ohne Vorankündigung zu ändern.

## Entsorgung und Umwelt



Bei der Außerbetriebnahme des Geräts darf das Produkt nicht mit anderem Hausmüll entsorgt werden. Stattdessen liegt es in Ihrer Verantwortung, Ihre Abfallausrüstung zu entsorgen, indem Sie sie an eine dafür vorgesehene Sammelstelle übergeben. Die Nichteinhaltung dieser Regel kann gemäß den geltenden Vorschriften zur Abfallentsorgung bestraft werden. Die separate Sammlung und Wiederverwertung Ihrer Abfallausrüstung zum Zeitpunkt der Entsorgung trägt zum Schutz natürlicher Ressourcen bei und stellt sicher, dass sie auf eine Weise recycelt wird, die die menschliche Gesundheit und die Umwelt schützt.

Für weitere Informationen darüber, wo Sie Ihren Abfall zum Recycling abgeben können, wenden Sie sich bitte an Ihr örtliches Abfallsammelunternehmen. Die Hersteller und Importeure übernehmen weder direkt noch über ein öffentliches System die Verantwortung für Recycling, Aufbereitung und ökologische Entsorgung.

## NEDERLANDS

**Geachte klant,**

**Bedankt voor de aankoop van dit Arktic-apparaat. Lees deze gebruikershandleiding zorgvuldig door en let vooral op de hieronder beschreven veiligheidsvoorschriften voordat u dit apparaat voor het eerst installeert en gebruikt.**

## Veiligheidsinstructies

- Gebruik het apparaat alleen voor het beoogde doel waarvoor het is ontworpen, zoals beschreven in deze handleiding.
- De fabrikant is niet aansprakelijk voor schade veroorzaakt door onjuiste bediening en onjuist gebruik.
-  **GEVAAR! RISICO OP ELEKTRISCHE SCHOKKEN!** Probeert het apparaat niet zelf te repareren. Dompel de elektrische onderdelen van het apparaat niet onder in water of andere vloeistoffen. Houd het apparaat nooit onder stromend water.
- **GEBRUIK NOOIT EEN BESCHADIGD APPARAAT!** Controleer de elektrische aansluitingen en het snoer regelmatig op schade. Als het apparaat beschadigd is, koppelt u het los van de stroomtoevoer. Reparaties mogen alleen worden uitgevoerd door een leverancier of gekwalificeerd persoon om gevaar of letsel te voorkomen.
- **WAARSCHUWING!** Leid bij het plaatsen van het apparaat het netsnoer zo nodig veilig om onbedoeld trekken, beschadiging, contact met het verwarmingsoppervlak of struikelgevaar te voorkomen.
- **WAARSCHUWING!** Zolang de stekker in het stopcontact zit, is

het apparaat aangesloten op de stroomvoorziening.

- **WAARSCHUWING!** Schakel het apparaat **ALTIJD** uit voordat u het loskoppelt van de stroomtoevoer, reiniging, onderhoud of opslag.
- Sluit het apparaat alleen aan op een stopcontact met de spanning en frequentie die op het label van het apparaat staan vermeld.
- Raak de stekker/elektrische aansluitingen niet aan met natte of vochtige handen.
- Houd het apparaat en de elektrische stekker/aansluitingen uit de buurt van water en andere vloeistoffen. Als het apparaat in water valt, verwijder dan onmiddellijk de voedingsaansluitingen. Gebruik het apparaat niet voordat het is gecontroleerd door een gecertificeerde technicus. Het niet opvolgen van deze instructies leidt tot levensbedreigende risico's.
- Sluit de voeding aan op een gemakkelijk toegankelijk stopcontact, zodat u het apparaat in geval van nood onmiddellijk kunt loskoppelen.
- Zorg ervoor dat het snoer niet in contact komt met scherpe of hete voorwerpen en houd het uit de buurt van open vuur. Trek nooit aan het netsnoer om het uit het stopcontact te halen, trek altijd aan de stekker.
- Draag het apparaat nooit aan het snoer.
- Probeer nooit zelf de behuizing van het apparaat te openen.
- Steek geen voorwerpen in de behuizing van het apparaat.
- Laat het apparaat nooit onbeheerd achter tijdens gebruik.
- Dit apparaat moet worden bediend door getraind personeel in de keuken van het restaurant, kantines of barpersoneel, enz.
- Dit apparaat mag niet worden gebruikt door personen met beperkte fysieke, zintuiglijke of mentale capaciteiten of personen met een gebrek aan ervaring en kennis.
- Dit apparaat mag onder geen enkele omstandigheid door kinderen worden gebruikt.
- Houd het apparaat en de elektrische aansluitingen buiten het bereik van kinderen.
- Gebruik nooit accessoires of extra apparaten die niet bij het apparaat zijn geleverd of door de fabrikant worden aanbevolen. Als u dit niet doet, kan dit een veiligheidsrisico vormen voor de gebruiker en het apparaat beschadigen. Gebruik alleen originele onderdelen en accessoires.
- Gebruik dit apparaat niet met een externe timer of afstandsbediening.
- Plaats het apparaat niet op een verwarmingsobject (benzine, elektrisch, houtskoolfornuis, enz.).
- Dek het apparaat niet af als het in werking is.
- Plaats geen voorwerpen op het apparaat.
- Gebruik het apparaat niet in de buurt van open vuur, explosieve of ontvlambare materialen. Gebruik het apparaat altijd op een horizontaal, stabiel, schoon, hittebestendig en droog oppervlak.
- Het apparaat is niet geschikt voor installatie in een ruimte waar een waterstraal kan worden gebruikt.
- Laat een ruimte van ten minste 20 cm rond het apparaat voor ventilatie tijdens gebruik.
- **WAARSCHUWING!** Houd alle ventilatieopeningen op het apparaat vrij van obstakels.

## Speciale veiligheidsinstructies

- Dit apparaat is uitsluitend bedoeld voor commercieel en professioneel gebruik.
- Als het netsnoer beschadigd is, moet het worden vervangen door de fabrikant, diens servicemonteur of gelijkwaardig gekwalificeerde personen om gevaar te voorkomen. (Vaste voedingskabel aan de binnenkant, maar kan worden vervangen)



**LET OP! RISICO OP BRAND!** Het gebruikte koudemiddel is R600a. Het is een ontvlambaar koelmiddel dat milieuvriendelijk is. Hoewel het ontvlambaar is, beschadigt het de ozonlaag niet en verhoogt het het broeikas effect niet. Het gebruik van dit koelmiddel heeft echter geleid tot een lichte toename van het geluidsniveau van het apparaat. Naast het geluid van de compressor, kunt u het koelmiddel misschien horen stromen door het systeem. Dit is onvermijdelijk en heeft geen nadelige invloed op de prestaties van het apparaat. Tijdens het transport en de installatie van het apparaat moet ervoor worden gezorgd dat er geen onderdelen van het koelsysteem beschadigd zijn. Lekkend koelmiddel kan de ogen beschadigen.

- Het schuimblaasmiddel dat in dit apparaat wordt gebruikt is Cyclopentane. Het is zeer brandbaar.
- **LET OP! RISICO OP BRANDWONDEN!** Koudemiddel dat op de huid wordt gespoten, kan ernstige brandwonden veroorzaken. Bescherm ogen en huid. Als het koelmiddel verbrandt, onmiddellijk spoelen met koud water. Als de brandwonden ernstig zijn, breng dan ijs aan en neem onmiddellijk contact op met de medische behandeling.
- **WAARSCHUWING!** Zorg voor voldoende ventilatie in de omringende structuur tijdens het inbouwen. Blokkeer nooit de luchtstroomaanzuiging en luchtuitlaat om de luchtcirculatie te behouden.
- **WAARSCHUWING!** Gebruik geen mechanische apparaten of andere middelen om het ontdooiproces te versnellen, anders dan aanbevolen door de fabrikant.
- **WAARSCHUWING!** Beschadig het koudemiddelcircuit niet.
- **WAARSCHUWING!** Gebruik geen elektrische apparaten in de voedselopslagcompartimenten van het apparaat, tenzij deze van het door de fabrikant aanbevolen type zijn.
- Plaats geen gevaarlijke producten, zoals brandstof, alcohol, verf, spuitbussen met een ontvlambaar drijfgas, ontvlambare of explosieve stoffen, enz. in of in de buurt van het apparaat.
- Na installatie mag het apparaat niet worden gekanteld onder een hoek van meer dan 5° en moet u 2 uur wachten voordat u het aansluit op de voeding om het in te schakelen. Hetzelfde geldt als het apparaat daarna wordt verplaatst.
- Als het apparaat is uitgeschakeld of losgekoppeld van de voeding, moet u 5 minuten wachten tot het apparaat weer wordt ingeschakeld.
- Er mogen geen andere apparaten op hetzelfde stopcontact worden aangesloten als bij dit apparaat.
- Overbelast het schap niet. De maximale belasting verwijst naar "Technische specificaties".

## Beoogd gebruik

- Dit apparaat is bedoeld voor commerciële toepassingen, bijvoorbeeld in keukens van restaurants, kantines, ziekenhuizen en commerciële ondernemingen zoals bakkerijen, slagerijen, enz., maar niet voor continue massaproductie van voedsel.
- Het apparaat is ontworpen voor het kort bewaren en weerge-

ven van levensmiddelen zoals voedsel, ingrediënten, dranken, enz. Elk ander gebruik kan leiden tot schade aan het apparaat of persoonlijk letsel.

- Gebruik van het apparaat voor andere doeleinden wordt beschouwd als misbruik van het apparaat. De gebruiker is als enige aansprakelijk voor onjuist gebruik van het apparaat.

## Aarding installatie

Dit apparaat is geclassificeerd als **beschermingsklasse I** en moet worden aangesloten op een beschermende aarding. Aarding vermindert het risico op elektrische schokken door een ontsnappingsdraad voor de elektrische stroom te leveren. Dit apparaat is voorzien van een netsnoer met aardingsstekker of elektrische aansluitingen met aardingsdraad. De aansluitingen moeten correct worden geïnstalleerd en geaard.

## Hoofdonderdelen van het product

(Afb. 1 op pagina 3)

1. Glazen afdekking met verlichting
2. Uitschuifbare steunpalen voor glazen afdekking
3. GN 1/1 container x 4
4. Inklapbare traygeleiders
5. Digitale temperatuurregelaar
6. Aan/uit-schakelaar
7. Plank
8. zwenkwielen x 4 [2 met slot]

**Opmerking:** De inhoud van deze handleiding is van toepassing op alle vermelde items, tenzij anders aangegeven. Het uiterlijk kan afwijken van de getoonde afbeeldingen.

## Bedieningspaneel

(Afb. 2 op pagina 3)

9. LED-indicator koelmiddel
10. LED-indicatielampje ontdooi
11. Omhoog
12. Omlaag
13. Licht AAN/UIT
14. INSTELLEN

## Schema circuit

(Afb. 3 op pagina 4)

- A. Sensor ontdooi
- B. Thermostaat sonde
- C. Digitale temperatuurregelaar
- D. Scherm weergeven
- E. Lamp
- F. Ventilatormotor
- G. Bescherming tegen overbelasting
- H. Compressor
- I. PTC

## Vorbereiding voor gebruik

- Verwijder alle beschermende verpakkingen en verpakking.
- Controleer of het apparaat in goede staat is en met alle accessoires. Neem in geval van onvolledige of beschadigde levering onmiddellijk contact op met de leverancier. Gebruik het apparaat in dit geval niet.
- Reinig de accessoires en het apparaat voor gebruik (zie ==> Reiniging en onderhoud).
- Zorg ervoor dat het apparaat volledig droog is.



- Plaats het apparaat op een horizontaal, stabiel en hittebestendig oppervlak dat veilig is tegen waterspatten.
  - Bewaar de verpakking als u van plan bent uw apparaat in de toekomst op te bergen.
  - Bewaar de gebruikershandleiding voor toekomstig gebruik.
- OPMERKING!** Vanwege productieresten kan het apparaat tijdens de eerste paar keer gebruik een lichte geur afgeven. Dit is normaal en duidt niet op een defect of gevaar. Zorg ervoor dat het apparaat goed geventileerd is.

## Bedieningsinstructies

### (Afb. 2 op pagina 4)

- Vergrendel de wielen om de gewenste positie te bevestigen.
- Verplaats de glazen afdekking naar de hoogste positie door de uitschuifbare steungaten aan te passen.
- Vouw het schuifplateau zo nodig uit.
- Sluit eerst het netsnoer aan op de aansluiting van het apparaat aan de achterkant van het apparaat en sluit vervolgens de stekker aan op een geschikt stopcontact.
- Laat het apparaat enkele uren draaien om de koeltemperatuur te bereiken voordat u het drankje of voedsel in het apparaat plaatst.

### 1). De temperatuur instellen

- Druk op SET om naar de instelmodus te gaan. De ingestelde temperatuur wordt weergegeven.
- Druk op Omhoog of Omlaag om de ingestelde temperatuur te verhogen of te verlagen.
- Druk nogmaals op SET om de instelling te bevestigen en af te sluiten.

#### Opmerking:

- Als er binnen 10 seconden geen knop wordt ingedrukt. De nieuw ingestelde temperatuur wordt opgeslagen.
- De temperatuurinstelling varieert van 2 °C tot 10 °C .

### 2). Verlichting bij glazen afdekking

- Druk op Licht AAN/UIT om het licht AAN te zetten. Druk nogmaals op Licht AAN/UIT om het licht UIT te schakelen.

### 3). LED-indicator koelmiddel

- Tijdens het koelen (compressor ingeschakeld) brandt dit indicatielampje van het koelmiddel constant.
- Nadat de binnenkast de ingestelde temperatuur heeft bereikt, knippert het indicatielampje van het koelmiddel continu.
- Wanneer het ontdooien begint, gaat het indicatielampje van het koelmiddel uit.

### 4). LED-indicatielampje ontdooien

- Tijdens de ontdoibewerking gaat deze ontdooi-LED-indicator constant branden.
- Na de ontdoibewerking gaat het ontdooilampje uit.

## Reiniging en onderhoud

- **AANDACHT!** Koppel het apparaat altijd los van de voeding en koel het af voordat u het opbergt, reinigt en onderhoudt.
- Gebruik geen waterstraal of stoomreiniger voor het reinigen en duw het apparaat niet onder water, omdat de onderdelen nat worden en er elektrische schokken kunnen ontstaan.
- Als het apparaat niet schoon wordt gehouden, kan dit een negatieve invloed hebben op de levensduur van het apparaat en

leiden tot een gevaarlijke situatie.

- Voedselresten moeten regelmatig worden gereinigd en uit het apparaat worden verwijderd. Als het apparaat niet goed wordt gereinigd, verkort dit de levensduur en kan dit leiden tot een gevaarlijke situatie tijdens het gebruik.

### Reiniging

- Reinig het gekoelde buitenoppervlak met een doek of spons die licht bevochtigd is met een milde zeepoplossing.
- Om redenen van hygiëne moet het apparaat voor en na gebruik worden gereinigd.
- Vermijd contact van water met de elektrische onderdelen.
- Dompel het apparaat nooit onder in water of andere vloeistoffen.
- Gebruik nooit agressieve reinigingsmiddelen, schuurspunten of reinigingsmiddelen die chloor bevatten. Gebruik voor het reinigen geen staalwol, metalen keukengerief of scherpe of puntige voorwerpen. Gebruik geen benzine of oplosmiddelen!
- Geen enkel onderdeel is vaatwasmachinebestendig.

Onderdelen	Hoe te reinigen	Opmerking
Alle accessoires zoals containers enz.	<ul style="list-style-type: none"> <li>• Laat ongeveer 10 tot 20 minuten weken in warm zeepwater.</li> <li>• Spoel grondig af onder stromend water.</li> </ul>	Droog alle onderdelen ten slotte goed af.
Externe glazen oppervlakken	<ul style="list-style-type: none"> <li>• Veeg schoon met een zachte doek en een beetje neutraal reinigingsmiddel. Zorg ervoor dat er geen water of vocht in het apparaat komt.</li> </ul>	
Glazen oppervlakken aan de binnenkant	<ul style="list-style-type: none"> <li>• Verwijder eventuele voedselafzettingen.</li> <li>• Veeg schoon met een zachte doek en een beetje mild reinigingsmiddel. Zorg ervoor dat er geen water of vocht in het apparaat komt.</li> </ul>	

### Onderhoud

- Controleer regelmatig de werking van het apparaat om ernstige ongevallen te voorkomen.
- Als u ziet dat het apparaat niet goed werkt of dat er een probleem is, stop dan met het gebruik, schakel het uit en neem contact op met de leverancier.
- Alle onderhouds-, installatie- en reparatiewerkzaamheden moeten worden uitgevoerd door gespecialiseerde en bevoegde technici, of worden aanbevolen door de fabrikant.

### Transport en opslag

- Zorg er vóór opslag altijd voor dat het apparaat is losgekoppeld van de stroomtoevoer en volledig is afgekoeld.
- Bewaar het apparaat op een koele, schone en droge plaats.
- Plaats nooit zware voorwerpen op het apparaat, omdat dit het kan beschadigen.
- Verplaats het apparaat niet terwijl het in bedrijf is. Koppel het apparaat tijdens het verplaatsen los van de voeding en houd het aan de onderkant vast.
- Vanwege het zware gewicht van de machine moet extra voorzichtig te werk worden gegaan bij het verplaatsen of vervoeren. Met ten minste 2 personen of met behulp van een kar. Beweeg de machine langzaam, voorzichtig en neig nooit meer dan 45°.

## Problemen oplossen

Als het apparaat niet goed werkt, controleer dan de onderstaande tabel voor de oplossing. Als u het probleem nog steeds niet kunt oplossen, neem dan contact op met de leverancier/dienstverlener.

Problemen	Mogelijke oorzaak	Mogelijke oplossing
Het apparaat begint niet te koelen nadat het is aangesloten op de elektrische voeding.	Thermische uitschakeling geactiveerd	Neem contact op met de leverancier.
	De compressor is defect.	
	De stekker/inlaat is niet goed aangesloten op de voeding.	Controleer de aansluiting en zorg ervoor dat alle aansluitingen correct zijn aangesloten.
Koeling is niet voldoende.	Het apparaat staat onder sterke zonlichtstraling of in de buurt van een warmtebron.	Verplaats het apparaat naar een nieuwe locatie om direct zonlicht te voorkomen.
	De deuren zijn niet goed gesloten of de afdichtingspakking is defect.	Sluit de deuren goed.
	Er wordt te veel voedsel in het apparaat geplaatst.	Plaats minder voedsel in het apparaat.
	Omliggende ventilatie is onvoldoende.	Controleer of er voldoende ventilatie is door ten minste 20 cm afstand te houden van andere voorwerpen of muren.
Te veel lawaai	Het apparaat wordt niet horizontaal geplaatst.	Controleer of het apparaat horizontaal is geplaatst.
	Het apparaat raakt de omliggende muur of andere voorwerpen aan.	Controleer of er ten minste 20 cm afstand is van andere voorwerpen of muren.
	Er zitten enkele losse onderdelen in het apparaat.	Neem contact op met de leverancier.
Ledlampje brandt niet	De LED is defect	Neem contact op met de leverancier.

## Garantie

Elk defect dat de functionaliteit van het apparaat beïnvloedt en dat binnen een jaar na aankoop aan het licht komt, wordt gerepareerd door gratis reparatie of vervanging, mits het apparaat is gebruikt en onderhouden volgens de instructies en op geen enkele manier is misbruikt of verkeerd gebruikt. Uw wettelijke rechten worden niet aangetast. Als het apparaat onder garantie wordt geclaimd, vermeld dan waar en wanneer het is gekocht en voeg een aankoopbewijs (bijv. ontvangstbewijs) toe.

In overeenstemming met ons beleid van continue productontwikkeling behouden we ons het recht voor om de product-, verpakkings- en documentatiespecificaties zonder voorafgaande kennisgeving te wijzigen.

## Afvoeren en milieu



Bij het buiten gebruik stellen van het apparaat mag het product niet worden afgevoerd met ander huishoudelijk afval. In plaats daarvan is het uw verantwoordelijkheid om uw afvalapparatuur weg te gooien door het over te dragen aan een aangegeven inzamelpunt. Het niet naleven van deze regel kan worden bestraft in overeenstemming met de toepasselijke regelgeving inzake afvalverwijdering. Het gescheiden inzamelen en recyclen van uw afvalapparatuur op het moment van verwijdering helpt natuurlijke hulpbronnen te behouden en ervoor te zorgen dat het wordt gerecycled op een manier die de menselijke gezondheid en het milieu beschermt.

Neem voor meer informatie over waar u uw afval kunt afgeven voor recycling contact op met uw lokale afvalinzamelingsbedrijf. De fabrikanten en importeurs nemen geen verantwoordelijkheid voor recycling, behandeling en ecologische verwijdering, hetzij rechtstreeks, hetzij via een openbaar systeem.

## POLSKI

Szanowny Kliencie,

**Dziękujemy za zakup tego urządzenia Arktic. Przed zainstalowaniem i pierwszym użyciem urządzenia należy uważnie przeczytać niniejszą instrukcję obsługi, zwracając szczególną uwagę na opisane poniżej przepisy bezpieczeństwa.**

## Instrukcje dotyczące bezpieczeństwa

- Urządzenie należy użytkować wyłącznie zgodnie z jego przeznaczeniem opisanym w niniejszej instrukcji.
- Producent nie ponosi odpowiedzialności za jakiegokolwiek uszkodzenia spowodowane nieprzewidywaną eksploatacją i niewłaściwym użytkowaniem.
-  **NIEBEZPIECZEŃSTWO! RYZYKO PORAŻENIA PRĄDEM!** Nie podejmować samodzielnych prób naprawy urządzenia. Nie zanurzać elektrycznych części urządzenia w wodzie ani innych płynach. Nigdy nie trzymać urządzenia pod bieżącą wodą.
- **NIGDY NIE UŻYWAJ USZKODZONEGO URZĄDZENIA!** Należy regularnie sprawdzać połączenia elektryczne i przewód pod kątem uszkodzeń. W przypadku uszkodzenia należy odłączyć urządzenie od zasilania. Wszelkie naprawy powinny być wykonywane wyłącznie przez dostawcę lub wykwalifikowaną osobę, aby uniknąć niebezpieczeństwa lub obrażeń ciała.
- **OSTRZEŻENIE!** Podczas ustawiania urządzenia należy w razie potrzeby poprowadzić przewód zasilający bezpiecznie, aby uniknąć przypadkowego pociągnięcia, uszkodzenia, kontaktu z powierzchnią grzewczą lub zagrożenia potknięciem się.
- **OSTRZEŻENIE!** Podpoki wtyczka jest podłączona do gniazda, urządzenie jest podłączone do zasilania.
- **OSTRZEŻENIE!** **ZAWSZE** należy wyłączać urządzenie przed odłączeniem od źródła zasilania, czyszczeniem, konserwacją lub przechowywaniem.
- Urządzenie należy podłączać wyłącznie do gniazdka elektrycznego o napięciu i częstotliwości podanej na etykiecie

urządzenia.

- Nie dotykać wtyczki/potąceń elektrycznych mokrymi lub wilgotnymi rękami.
- Urządzenie oraz wtyczkę/potłączenia elektryczne należy przechowywać z dala od wody i innych płynów. Jeśli urządzenie przedostanie się do wody, należy natychmiast odłączyć je od źródła zasilania. Nie używać urządzenia, dopóki nie zostanie sprawdzone przez certyfikowanego technika. Niezastosowanie się do tych instrukcji będzie stanowiło zagrożenie dla życia.
- Podłączyć zasilacz do łatwo dostępnego gniazdka elektrycznego, aby w razie nagłego wypadku można było natychmiast odłączyć urządzenie.
- Upewnić się, że przewód nie styka się z ostrymi lub gorącymi przedmiotami i trzymać go z dala od otwartego ognia. Nigdy nie ciągnąć za przewód zasilający, aby odłączyć go od gniazdka. Zamiast tego zawsze wyciągać wtyczkę.
- Nigdy nie przenosić urządzenia za przewód.
- Nigdy nie należy samodzielnie otwierać obudowy urządzenia.
- Nie wkładać żadnych przedmiotów do obudowy urządzenia.
- Nigdy nie pozostawiać urządzenia bez nadzoru podczas pracy.
- Urządzenie powinno być obsługiwane przez przeszkolony personel w kuchni restauracji, stołówki lub bar itp.
- Urządzenie nie powinno być obsługiwane przez osoby o ograniczonych zdolnościach fizycznych, sensorycznych lub umysłowych, a także przez osoby nieposiadające odpowiedniego doświadczenia i wiedzy.
- Urządzenie nie powinno być w żadnym wypadku używane przez dzieci.
- Urządzenie i jego połączenia elektryczne należy przechowywać w miejscu niedostępnym dla dzieci.
- Nigdy nie używać akcesoriów ani innych urządzeń innych niż dostarczone z urządzeniem lub zalecane przez producenta. W przeciwnym razie może dojść do zagrożenia bezpieczeństwa użytkownika i uszkodzenia urządzenia. Należy używać wyłącznie oryginalnych części i akcesoriów.
- Nie używać urządzenia za pomocą zewnętrznego zegara lub systemu zdalnego sterowania.
- Nie stawiać urządzenia na elementach grzewczych (benzynowych, elektrycznych, węglowych itp.).
- Nie zakrywać urządzenia podczas pracy.
- Nie umieszczać żadnych przedmiotów na urządzeniu.
- Nie używać urządzenia w pobliżu otwartego ognia, materiałów wybuchowych lub łatwopalnych. Urządzenie należy zawsze obsługiwać na poziomej, stabilnej, czystej, odpornej na wysoką temperaturę i suchej powierzchni.
- Urządzenie nie nadaje się do instalacji w miejscu, w którym można użyć strumienia wody.
- Podczas użytkowania pozostawić co najmniej 20 cm miejsca wokół urządzenia w celu zapewnienia wentylacji.
- **OSTRZEŻENIE!** Wszystkie otwory wentylacyjne w urządzeniu powinny być wolne od przeszkód.

## Specjalne instrukcje dotyczące bezpieczeństwa

- Urządzenie jest przeznaczone wyłącznie do użytku komercyjnego i profesjonalnego.
- Jeśli przewód zasilający jest uszkodzony, musi zostać wymieniony przez producenta, jego przedstawiciela serwisowego lub osoby o podobnych kwalifikacjach, aby uniknąć zagrożenia. (Fiksowany przewód zasilający wewnątrz, ale można go wymienić)



**PRZESTROGA! RYZYKO POŻARU!** Używany czynnik chłodniczy to R600a. Jest to łatwopalny czynnik chłodniczy, który jest przyjazny dla środowiska. Chociaż jest łatwopalny, nie uszkadza warstwy ozonowej i nie zwiększa efektu cieplarnianego. Jednak

- użycie tego chłodziwa doprowadziło do niewielkiego wzrostu poziomu hałasu w urządzeniu. Oprócz hałasu sprężarki może być słyszalny przepływ chłodziwa wokół układu. Jest to nieuniknione i nie ma negatywnego wpływu na działanie urządzenia. Podczas transportu i konfiguracji urządzenia należy zachować ostrożność, aby nie uszkodzić żadnych części układu chłodzenia. Wyciek chłodziwa może uszkodzić oczy.
- W tym urządzeniu stosowanym środkiem do wdychywania piany jest cyklopentan. Jest wysoce łatwopalny.
- **PRZESTROGA! RYZYKO OBRAŻENI!** Ciecz czynnika chłodniczego rozpylona na skórę może spowodować poważne oparzenia. Chronić oczy i skórę. Jeśli dojdzie do oparzeń czynnika chłodniczego, należy natychmiast splukać je zimną wodą. W przypadku poważnych oparzeń zastosować лёd i natychmiast skontaktować się z lekarzem.
- **OSTRZEŻENIE!** Zapewnić wystarczającą wentylację w otaczającej konstrukcji podczas montażu. Nigdy nie należy blokować zasysania i wylotu powietrza, aby utrzymać cyrkulację powietrza.
- **OSTRZEŻENIE!** Nie używać urządzeń mechanicznych ani innych środków do przyspieszenia procesu rozmrażania, innych niż zalecane przez producenta.
- **OSTRZEŻENIE!** Nie uszkodzić układu chłodniczego.
- **OSTRZEŻENIE!** Nie używać urządzeń elektrycznych wewnątrz komór do przechowywania żywności, chyba że są one typu zalecanego przez producenta.
- Nie umieszczać w urządzeniu ani w jego pobliżu żadnych niebezpiecznych produktów, takich jak paliwo, alkohol, farba, proszki z aerozolem zawierające łatwopalny materiał pędny, substancje palne lub wybuchowe itp.
- Po zainstalowaniu urządzenia nie wolno go przechylać pod kątem większym niż 5° i należy odczekać 2 godziny przed podłączeniem go do źródła zasilania, aby je włączyć. To samo dotyczy sytuacji, w której urządzenie zostanie przesuńnięte.
- Jeśli urządzenie zostało wyłączone lub odłączone od zasilania, należy odczekać 5 minut do ponownego włączenia.
- Nie wolno podłączać innych urządzeń do tego samego gniazdka, co w przypadku tego urządzenia.
- Nie przeładowywać półki. Maksymalne obciążenie odnosi się do „specyfikacji technicznych”.

## Przeznaczenie

- To urządzenie jest przeznaczone do zastosowań komercyjnych, na przykład w kuchniach restauracji, stołówek, szpitali i przedsiębiorstwach komercyjnych, takich jak piekarnie, rzeźnie itp., ale nie do ciągłej masowej produkcji żywności.
- Urządzenie jest przeznaczone do krótkotrwałego przechowywania i wystawiania artykułów spożywczych, takich jak żywność, składniki, napoje itp. Każde inne użycie może prowadzić do uszkodzenia urządzenia lub obrażeń ciała.
- Używanie urządzenia w jakimkolwiek innym celu należy uznać za niewłaściwe użycie urządzenia. Użytkownik ponosi wyłączną odpowiedzialność za niewłaściwe korzystanie z urządzenia.

## Instalacja uziemienia

To urządzenie jest sklasyfikowane jako urządzenie klasy I i musi być podłączone do uziemienia ochronnego. Uziemienie zmniejsza ryzyko porażenia prądem elektrycznym poprzez zapewnienie przewodu ewakuacyjnego do prądu elektrycznego. Urządzenie jest wyposażone w przewód zasilający z wtyczką uziemiającą lub połączenia elektryczne z przewodem uziemiającym. Połączenia muszą być prawidłowo zainstalowane i uziemione.

## Główne części produktu

(Rys. 1 na stronie 3)

1. Szklana pokrywa z oświetleniem
2. Wysuwane słupy podporowe do szklanej pokrywy
3. GN 1/1 pojemnik x 4
4. Składane przewodnice tac
5. Cyfrowy regulator temperatury
6. Przetłacznik zasilania
7. Półka
8. Koła obrotowe x 4 (2 z blokadą)

**Uwaga:** Treść niniejszej instrukcji dotyczy wszystkich wymienionych pozycji, chyba że określono inaczej. Wygląd może różnić się od przedstawionych na ilustracjach.

## Panel sterowania

(Rys. 2 na stronie 3)

9. Wskaźnik LED czynnika chłodniczego
10. Wskaźnik LED rozmrażania
11. W górę
12. W dół
13. Oświetlenie WŁ./WYŁ.
14. USTAW

## Schemat obwodu

(Rys. 3 na stronie 4)

- A. Rozmrażanie sondy
- B. Sonda termostatu
- C. Cyfrowy regulator temperatury
- D. Panel wyświetlacza
- E. Lampa
- F. Silnik wentylatora
- G. Zabezpieczenie przeciążeniowe
- H. Sprężarka
- I. PTC

## Przygotowanie przed użyciem

- Usunąć wszystkie opakowania ochronne i opakowania.
- Sprawdzić, czy urządzenie jest w dobrym stanie i czy ma wszystkie akcesoria. W przypadku niekompletnej lub uszkodzonej dostawy należy niezwłocznie skontaktować się z dostawcą. W takim przypadku nie należy używać urządzenia.
- Przed użyciem wyczyścić akcesoria i urządzenie (patrz ==> Czyszczenie i konserwacja).
- Upewnić się, że urządzenie jest całkowicie suche.
- Umieścić urządzenie na poziomej, stabilnej i odpornej na ciepło powierzchni, która jest bezpieczna przed rozpryskami wody.
- Opakowanie należy przechowywać, jeśli urządzenie ma być przechowywane w przyszłości.
- Zachowaj instrukcję obsługi do wykorzystania w przyszłości.

**UWAGA!** Ze względu na pozostałości produkcyjne urządzenie może emitować lekki zapach podczas kilku pierwszych zastosowań. Jest to normalne i nie oznacza żadnych wad ani zagrożeń. Upewnij się, że urządzenie jest dobrze wentylowane.

## Instrukcja obsługi

(Rys. 2 na stronie 4)

- Zablokuj kota, aby ustalić żądaną pozycję.
- Przesunąć szklaną pokrywę do najwyższego położenia, dostosowując wysuwane otwory wsparcze.
- W razie potrzeby rozłożyć półkę tacy przesuwanej.
- Najpierw podłączyć przewód zasilający do gniazda z tyłu urządzenia, a następnie podłączyć wtyczkę do odpowiedniego gniazda elektrycznego.
- Pozostawienie urządzenia na kilka godzin w celu osiągnięcia temperatury chłodzenia przed umieszczeniem w nim napoju lub żywności.

### 1). Ustawianie temperatury

- Naciśnąć SET w celu przejścia do trybu ustawiania. Wyświetlana jest ustawiona temperatura.
- Naciśnąć przycisk W górę lub W dół, aby zwiększyć lub zmniejszyć ustawioną temperaturę.
- Ponownie naciśnąć SET, aby potwierdzić ustawienie i wyjść.

**Uwaga:**

- Jeśli w ciągu 10 sekund nie zostanie naciśnięty żaden przycisk. Zostanie zapisana nowo ustawiona temperatura.
- Zakres ustawień temperatury wynosi od 2°C do 10°C.

### 2). Oświetlenie na szklanej pokrywie

- Wcisnąć Wł./Wyt. oświetlenia, aby włączyć oświetlenie. Naciśnięć ponownie przycisk oświetlenia Wł./WYŁ., aby wyłączyć oświetlenie.

### 3). Wskaźnik LED czynnika chłodniczego

- Podczas operacji chłodzenia (włączona sprężarka) ten wskaźnik LED czynnika chłodniczego będzie stałe świecił.
- Po osiągnięciu przez obudowę wewnętrznej ustawionej temperatury wskaźnik LED czynnika chłodniczego będzie migał w sposób ciągły.
- Po rozpoczęciu rozmrażania wskaźnik LED czynnika chłodniczego zgaśnie.

### 4). Wskaźnik LED rozmrażania

- Podczas odszraniania wskaźnik LED rozmrażania będzie stałe się świecił.
- Po zakończeniu rozmrażania zaświeci się wskaźnik LED rozmrażania.

## Czyszczenie i konserwacja

- **UWAGA!** Przed przechowywaniem, czyszczeniem i konserwacją należy zawsze odłączyć urządzenie od zasilania i ostygnąć.
- Nie używać strumienia wody ani myjki parowej do czyszczenia i nie wpychać urządzenia pod wodę, ponieważ może to spowodować zamoczenie części i porażenie prądem.
- Jeśli urządzenie nie jest utrzymywane w dobrym stanie czystości, może to niekorzystnie wpłynąć na żywotność urządzenia i spowodować zagrożenie.
- Pozostałości żywności należy regularnie czyścić i usuwać z urządzenia. Jeśli urządzenie nie zostanie prawidłowo wy-

czyszczone, skróci to jego żywotność i może spowodować zagrożenie podczas użytkowania.

### Czyszczenie

- Ochlodzoną powierzchnię zewnętrzną należy czyścić ściereczką lub gąbką lekko zwilżoną łagodnym roztworem mydła.
- Ze względów higienicznych urządzenie należy czyścić przed i po użyciu.
- Unikać kontaktu wody z elementami elektrycznymi.
- Nigdy nie zanurzać urządzenia w wodzie ani innych płynach.
- Nigdy nie używać agresywnych środków czyszczących, ściernych gąbek ani środków czyszczących zawierających chlor. Do czyszczenia nie należy używać wetny stalowej, metalowych narzędzi ani żadnych ostrych lub spiczastych przedmiotów. Nie używać benzyny ani rozpuszczalników!
- Żadne części nie nadają się do mycia w zmywarce.

Części	Jak czyścić	Uwaga
Wszystkie akcesoria, takie jak pojemniki itp.	<ul style="list-style-type: none"> <li>• Moczyć w ciepłej wodzie z mydłem przez około 10 do 20 minut.</li> <li>• Dokładnie sputkać pod bieżącą wodą.</li> </ul>	Nareszcie dokładnie osuszyć wszystkie części.
Zewnętrzne powierzchnie szklane	<ul style="list-style-type: none"> <li>• Wytrzeć do czysta miękką ściereczką i odrobiną neutralnego detergentu. Upewnić się, że do wnętrza urządzenia nie dostaje się woda ani wilgoć.</li> </ul>	
Wewnętrzne powierzchnie szklane	<ul style="list-style-type: none"> <li>• Usunąć wszelkie osady żywności.</li> <li>• Wytrzeć do czysta miękką ściereczką i odrobiną łagodnego detergentu. Upewnić się, że do wnętrza urządzenia nie dostaje się woda ani wilgoć.</li> </ul>	

### Konserwacja

- Należy regularnie sprawdzać działanie urządzenia, aby uniknąć poważnych wypadków.
- Jeśli zauważysz, że urządzenie nie działa prawidłowo lub wystąpił problem, przestań z niego korzystać, wyłącz je i skontaktuj się z dostawcą.
- Wszystkie prace konserwacyjne, montażowe i naprawcze muszą być wykonywane przez wyspecjalizowanych i autoryzowanych techników lub zalecane przez producenta.

### Transport i przechowywanie

- Przed przechowywaniem należy zawsze upewnić się, że urządzenie zostało odłączone od zasilania i całkowicie ochłodzone.
- Urządzenie należy przechowywać w chłodnym, czystym i suchym miejscu.
- Nie wolno umieszczać na urządzeniu ciężkich przedmiotów, ponieważ może to spowodować jego uszkodzenie.
- Nie przesuwaj urządzenia, gdy jest ono włączone. Podczas przenoszenia urządzenia należy odłączyć je od zasilania i przytrzymać je u dołu.
- Należy zachować szczególną ostrożność podczas przenoszenia lub transportu maszyny ze względu na jej dużą wagę. Co najmniej 2 osoby lub korzystające z wózka. Przesuwać maszynę powoli, ostrożnie i nigdy nie nachylać o więcej niż 45°.

## Rozwiązywanie problemów

Jeśli urządzenie nie działa prawidłowo, należy sprawdzić rozwiązanie w poniższej tabeli. Jeśli nadal nie możesz rozwiązać problemu, skontaktuj się z dostawcą/dostawcą usług.

Problemy	Możliwa przyczyna	Możliwe rozwiązanie
Urządzenie nie rozpoczyna chłodzenia po podłączeniu do zasilania elektrycznego.	Aktywowano wyłącznik termiczny	Skontaktuj się z dostawcą.
	Sprężarka jest uszkodzona.	
	Wtyczka/włot zasilania nie jest prawidłowo podłączony do źródła zasilania.	Sprawdź połączenie i upewnij się, że wszystkie połączenia są prawidłowo podłączone.
Chłodzenie nie wystarczy.	Urządzenie jest narażone na silne promieniowanie słoneczne lub znajduje się w pobliżu źródła ciepła.	Przenieść urządzenie w nowe miejsce, aby uniknąć bezpośredniego światła słonecznego.
	Drzwi nie są prawidłowo zamknięte lub uszczelka jest uszkodzona.	Zamknąć prawidłowo drzwi.
	W urządzeniu umieszczono zbyt dużo żywności.	W urządzeniu należy umieszczać mniej żywności.
	Wentylacja otoczenia jest niewystarczająca.	Sprawdzić, czy zapewniona jest wystarczająca wentylacja, pozwalając na odległość co najmniej 20 cm od innych przedmiotów lub ściany.
Zbyt duży hałas	Urządzenie nie jest ustawione poziomo.	Sprawdzić, czy urządzenie jest ustawione poziomo.
	Urządzenie dotyka otaczającej ściany lub innych przedmiotów.	Sprawdzić, czy odległość od innych przedmiotów lub ściany wynosi co najmniej 20 cm.
	Wewnątrz urządzenia znajdują się luźne części.	Skontaktuj się z dostawcą.
Lampa LED nie świeci się	Dioda LED jest uszkodzona	Skontaktuj się z dostawcą.

### Gwarancja

Każda wada bądź usterka powodująca niewłaściwe funkcjonowanie urządzenia, która ujawni się w ciągu jednego roku od daty zakupu, zostanie bezpłatnie usunięta lub urządzenie zostanie wymienione na nowe, o ile było użytkowane i konserwowane zgodnie z instrukcją obsługi i nie było wykorzystywane w niewłaściwy sposób lub niezgodnie z przeznaczeniem. Postanowienie to w żadnej mierze nie narusza innych praw użytkownika wynikających z przepisów prawa. W przypadku zgłoszenia urządzenia do naprawy lub wymiany w ramach gwarancji należy podać miejsce i datę zakupu urządzenia i dołączyć dowód zakupu.

pu (np. paragon).

Zgodnie z naszą polityką ciągłego doskonalenia wyrobów zastrzegamy sobie prawo do wprowadzania bez uprzedzenia zmian w wyrobie, opakowaniu oraz danych technicznych podawanych w dokumentacji.

## Wycofanie z użytkowania i ochrona środowiska Pamiętaj!

**Nie wyrzucaj użytego sprzętu łącznie z innymi odpadami  
Nie demontuj użytych urządzeń zawierających niebezpieczne  
składniki na własną rękę!**

### Groźą Ci za to kary grzywny!

Po zakończeniu eksploatacji produktu nie wolno gromadzić razem z odpadami komunalnymi, tylko należy odstawić do punktu odbioru odpadów elektrycznych i elektronicznych. Użytkownik ponosi odpowiedzialność za przekazanie wycofanego z użytkowania urządzenia do punktu gospodarowania odpadami. Nieprzestrzeganie tej zasady może być karane zgodnie z lokalnie obowiązującymi przepisami dotyczącymi gospodarowania odpadami. Jeśli urządzenie wycofane z użytkowania jest poprawnie odebrane jako osobny odpad, może zostać przetworzone i zutylizowane w sposób przyjazny dla środowiska, co zmniejsza negatywny wpływ na środowisko i zdrowie ludzi. Aby uzyskać więcej informacji dotyczących dostępnych usług w zakresie odbioru odpadów, należy skontaktować się z lokalną firmą odbierającą odpady.



Symbol przekreślonego kosza na śmieci oznacza, że tego produktu nie wolno wyrzucać do zwykłych pojemników na odpady.

Użyte urządzenia elektryczne i elektroniczne mogą zawierać niebezpieczne składniki np. rtęć, ołów, kadm lub freon. Jeśli tego typu substancje przedostaną się w sposób niekontrolowany do środowiska, spowodują skażenie wody i gleby, a także wpłyną niekorzystnie na zdrowie ludzi i zwierząt.

Właściwe postępowanie ze użytym sprzętem zapobiega potencjalnym negatywnym konsekwencjom dla środowiska naturalnego i ludzkiego zdrowia.

Jednocześnie oszczędzamy naturalne zasoby naszej Ziemi wykorzystując powtórnie surowce uzyskane z przetwarzania sprzętu.

## FRANÇAIS

Cher client,

**Merci d'avoir acheté cet appareil Arktic. Lisez attentivement ce manuel d'utilisation, en accordant une attention particulière aux réglementations de sécurité décrites ci-dessous, avant d'installer et d'utiliser cet appareil pour la première fois.**

### Consignes de sécurité

- Utilisez l'appareil uniquement pour l'usage prévu pour lequel il a été conçu, comme décrit dans ce manuel.
- Le fabricant n'est pas responsable des dommages causés par un fonctionnement incorrect et une utilisation incorrecte.
-  **DANGER ! RISQUE DE CHOC ÉLECTRIQUE!** N'essayez pas de réparer l'appareil vous-même. N'immergez pas les composants électriques de l'appareil dans de l'eau ou

d'autres liquides. Ne tenez jamais l'appareil sous l'eau courante.

- **NE JAMAIS UTILISER UN APPAREIL ENDOMMAGÉ!** Vérifiez régulièrement que les connexions électriques et le cordon ne sont pas endommagés. Lorsqu'il est endommagé, débranchez l'appareil de l'alimentation électrique. Toute réparation ne doit être effectuée que par un fournisseur ou une personne qualifiée pour éviter tout danger ou blessure.
- **AVERTISSEMENT!** Lors du positionnement de l'appareil, acheminez le câble d'alimentation en toute sécurité si nécessaire pour éviter toute traction involontaire, tout dommage, tout contact avec la surface chauffante ou tout risque de débouchement.
- **AVERTISSEMENT!** Tant que la prise est branchée, l'appareil est branché sur l'alimentation.
- **AVERTISSEMENT!** TOUJOURS éteindre l'appareil avant de le débrancher de l'alimentation électrique, du nettoyage, de l'entretien ou du stockage.
- Raccordez l'appareil à une prise électrique uniquement avec la tension et la fréquence mentionnées sur l'étiquette de l'appareil.
- Ne touchez pas la prise/les connexions électriques avec des mains mouillées ou humides.
- Tenez l'appareil et les prises/raccordements électriques à l'écart de l'eau et d'autres liquides. Si l'appareil tombe dans l'eau, retirez immédiatement les connexions de l'alimentation électrique. N'utilisez pas l'appareil tant qu'il n'a pas été vérifié par un technicien certifié. Le non-respect de ces instructions entraînera des risques mettant en jeu le pronostic vital.
- Branchez l'alimentation sur une prise électrique facilement accessible afin de pouvoir débrancher immédiatement l'appareil en cas d'urgence.
- Assurez-vous que le cordon n'entre pas en contact avec des objets tranchants ou chauds et tenez-le à l'écart du feu. Ne tirez jamais sur le cordon d'alimentation pour le débrancher de la prise, tirez toujours sur la prise à la place.
- Ne portez jamais l'appareil par son cordon.
- N'essayez jamais d'ouvrir vous-même le boîtier de l'appareil.
- N'insérez pas d'objets dans le boîtier de l'appareil.
- Ne laissez jamais l'appareil sans surveillance pendant l'utilisation.
- Cet appareil doit être utilisé par du personnel qualifié dans la cuisine du restaurant, dans les cantines ou au bar, etc.
- Cet appareil ne doit pas être utilisé par des personnes ayant des capacités physiques, sensorielles ou mentales réduites, ou par des personnes qui manquent d'expérience et de connaissances.
- Cet appareil ne doit en aucun cas être utilisé par des enfants.
- Gardez l'appareil et ses connexions électriques hors de portée des enfants.
- N'utilisez jamais d'accessoires ou d'autres dispositifs que ceux fournis avec l'appareil ou recommandés par le fabricant. Le non-respect de cette consigne peut présenter un risque pour la sécurité de l'utilisateur et endommager l'appareil. Utilisez uniquement des pièces et accessoires d'origine.
- N'utilisez pas cet appareil au moyen d'une minuterie externe ou d'un système de télécommande.
- Ne placez pas l'appareil sur un objet chauffant (essence, électrique, cuisinière à charbon, etc.).
- Ne couvrez pas l'appareil en fonctionnement.
- Ne placez aucun objet sur l'appareil.

- N'utilisez pas l'appareil à proximité de flammes nues, de matériaux explosifs ou inflammables. Utilisez toujours l'appareil sur une surface horizontale, stable, propre, résistante à la chaleur et sèche.
- L'appareil ne convient pas à une installation dans une zone où un jet d'eau pourrait être utilisé.
- Laissez un espace d'au moins 20 cm autour de l'appareil pour la ventilation pendant l'utilisation.
- **AVERTISSEMENT!** Veillez à ce que toutes les ouvertures de ventilation de l'appareil ne soient pas obstruées.

## Instructions de sécurité spéciales

- Cet appareil est destiné à un usage commercial et professionnel uniquement.
- Si le cordon d'alimentation est endommagé, il doit être remplacé par le fabricant, son agent d'entretien ou des personnes qualifiées similaires afin d'éviter tout danger. (Cordon d'alimentation fixe à l'intérieur, mais il peut être remplacé)



**ATTENTION ! RISQUE D'INCENDIE !** Le réfrigérant utilisé est le R600a. Il s'agit d'un fluide frigorigène inflammable respectueux de l'environnement. Bien qu'il soit inflammable, il n'endommage pas la couche d'ozone et n'augmente pas l'effet

de serre. L'utilisation de ce liquide de refroidissement a toutefois entraîné une légère augmentation du niveau sonore de l'appareil. En plus du bruit du compresseur, vous pouvez entendre le liquide de refroidissement circuler autour du système. Ceci est inévitable et n'a aucun effet négatif sur les performances de l'appareil. Pendant le transport et l'installation de l'appareil, veillez à ce qu'aucune partie du système de refroidissement ne soit endommagée. Une fuite de liquide de refroidissement peut endommager les yeux.

- L'agent de gonflement de mousse utilisé est le cyclopentane dans cet appareil. Il est très inflammable.
- **ATTENTION ! RISQUE DE BRÛLURES !** Le liquide réfrigérant pulvérisé sur la peau peut provoquer des brûlures critiques. Protégez vos yeux et votre peau. En cas de brûlures dues au réfrigérant, rincer immédiatement à l'eau froide. Si les brûlures sont graves, appliquez de la glace et contactez immédiatement un médecin.
- **AVERTISSEMENT !** Fournir une ventilation suffisante dans la structure environnante lors de l'installation. Ne bloquez jamais l'aspiration du débit d'air et la sortie d'air afin de maintenir la circulation de l'air.
- **AVERTISSEMENT !** N'utilisez pas de dispositifs mécaniques ou d'autres moyens pour accélérer le processus de dégivrage, autres que ceux recommandés par le fabricant.
- **AVERTISSEMENT !** Ne pas endommager le circuit frigorifique.
- **AVERTISSEMENT !** N'utilisez pas d'appareils électriques à l'intérieur des compartiments de stockage des aliments de l'appareil, sauf s'ils sont du type recommandé par le fabricant.
- Ne placez aucun produit dangereux, tel que du carburant, de l'alcool, de la peinture, des bombes aérosols contenant un propulseur inflammable, des substances inflammables ou explosives, etc. à l'intérieur ou à proximité de l'appareil.
- Une fois installé, l'appareil ne doit pas être incliné à un angle supérieur à 5° et il est nécessaire d'attendre 2 heures avant de le brancher à l'alimentation électrique pour le mettre sous

- tension. Il en va de même si l'appareil est déplacé par la suite.
- Si l'appareil a été éteint ou débranché de l'alimentation électrique, il est nécessaire d'attendre 5 minutes avant de le rallumer.
- Aucun autre appareil ne doit être branché sur la même prise que cet appareil.
- Ne surchargez pas l'étagère. La charge maximale fait référence aux « spécifications techniques ».

## Utilisation prévue

- Cet appareil est destiné à être utilisé pour des applications commerciales, par exemple dans les cuisines de restaurants, les cantines, les hôpitaux et les entreprises commerciales telles que les boulangeries, les boucheries, etc., mais pas pour la production de masse continue d'aliments.
- L'appareil est conçu pour le stockage et l'affichage de produits alimentaires tels que les aliments, les ingrédients, les boissons, etc. Toute autre utilisation peut endommager l'appareil ou causer des blessures corporelles.
- L'utilisation de l'appareil à toute autre fin sera considérée comme une mauvaise utilisation de l'appareil. L'utilisateur sera seul responsable de l'utilisation inappropriée de l'appareil.

## Installation de mise à la terre

Cet appareil appartient à la classe de **protection I** et doit être raccordé à une terre de protection. La mise à la terre réduit le risque de choc électrique en fournissant un fil d'évacuation pour le courant électrique.

Cet appareil est équipé d'un cordon d'alimentation avec fiche de mise à la terre ou de connexions électriques avec fil de mise à la terre. Les connexions doivent être correctement installées et mises à la terre.

## Principales parties du produit

(Fig. 1 à la page 3)

1. Couvercle en verre avec éclairage
2. Supports extensibles pour couvercle en verre
3. Récipient GN 1/1 x 4
4. Guides de plateau pliables
5. Contrôleur de température numérique
6. Interrupteur d'alimentation
7. Étagère
8. Roues pivotantes x 4 (2 avec verrou)

**Remarque :** Le contenu de ce manuel s'applique à tous les éléments répertoriés, sauf indication contraire. L'apparence peut varier par rapport aux illustrations illustrées.

## Panneau de commande

(Fig. 2 à la page 3)

9. Indicateur LED de réfrigérant
10. Voyant DEL de dégivrage
11. Haut
12. Bas
13. Allumage/ÉTEINT de la lumière
14. JEU

## Schéma du circuit

(Fig. 3 à la page 4)

- A. Sonde de dégivrage
- B. Sonde thermostatique
- C. Contrôleur de température numérique
- D. Panneau d'affichage
- E. Lampe
- F. Moteur du ventilateur
- G. Protection contre les surcharges
- H. Compresseur
- I. PTC

## Préparation avant utilisation

- Retirez tous les emballages et emballages de protection.
- Vérifiez que l'appareil est en bon état et avec tous les accessoires. En cas de livraison incomplète ou endommagée, veuillez contacter immédiatement le fournisseur. Dans ce cas, n'utilisez pas l'appareil.
- Nettoyez les accessoires et l'appareil avant utilisation (voir ==> Nettoyage et entretien).
- Assurez-vous que l'appareil est complètement sec.
- Placez l'appareil sur une surface horizontale, stable et résistante à la chaleur, sans risque d'éclaboussures d'eau.
- Conservez l'emballage si vous avez l'intention de stocker votre appareil à l'avenir.
- Conservez le manuel de l'utilisateur pour référence ultérieure.

**REMARQUE !** En raison des résidus de fabrication, l'appareil peut émettre une légère odeur lors des premières utilisations. Cela est normal et n'indique aucun défaut ou danger. Assurez-vous que l'appareil est bien ventilé.

## Mode d'emploi

(Fig. 2 à la page 4)

- Verrouillez les roues pour fixer la position souhaitée.
- Déplacez le couvercle en verre en position la plus haute en ajustant les trous de support extensibles.
- Dépliez le plateau coulissant si nécessaire.
- Branchez d'abord le cordon d'alimentation à l'entrée de l'appareil à l'arrière de l'appareil, puis branchez la fiche d'alimentation à une prise électrique appropriée.
- Laissez l'appareil fonctionner quelques heures pour atteindre la température de refroidissement avant de placer la boisson ou les aliments à l'intérieur de l'appareil.

### 1). Réglage de la température

- Appuyez sur SET pour passer en mode réglage. La température réglée s'affiche.
- Appuyez sur Haut ou Bas pour augmenter ou diminuer la température réglée.
- Appuyez à nouveau sur SET pour confirmer le réglage et quitter.

**Remarque :**

- Si aucun bouton n'est enfoncé dans les 10 secondes. La température nouvellement réglée sera stockée.
- La plage de réglage de la température va de 2 °C à 10 °C.

### 2). Éclairage au niveau du couvercle en verre

- Appuyez sur la touche Marche/Arrêt pour allumer le voyant. Appuyez à nouveau sur la touche Marche/Arrêt pour éteindre le voyant.

### 3). Indicateur LED de réfrigérant

- Pendant l'opération de refroidissement (compresseur activé), ce voyant de réfrigérant s'allume en permanence.
- Une fois que l'armoire intérieure a atteint la température réglée, le voyant de réfrigérant clignote en continu.
- Au démarrage du dégivrage, le voyant LED du réfrigérant s'éteint.

### 4). Voyant DEL de dégivrage

- Pendant l'opération de dégivrage, ce voyant LED de dégivrage s'allume en permanence.
- Après l'opération de dégivrage, le voyant DEL de dégivrage s'éteint.

## Nettoyage et entretien

- **ATTENTION !** Débranchez toujours l'appareil de l'alimentation et refroidissez-le avant de le ranger, de le nettoyer et de l'entretenir.
- N'utilisez pas de jet d'eau ou de nettoyeur à vapeur pour le nettoyage et ne poussez pas l'appareil sous l'eau, car les pièces risquent d'être mouillées et une décharge électrique pourrait en résulter.
- Si l'appareil n'est pas maintenu dans un bon état de propreté, cela peut nuire à sa durée de vie et entraîner une situation dangereuse.
- Les résidus alimentaires doivent être régulièrement nettoyés et retirés de l'appareil. Si l'appareil n'est pas nettoyé correctement, il réduira sa durée de vie et peut entraîner une situation dangereuse pendant l'utilisation.

### Nettoyage

- Nettoyez la surface extérieure refroidie avec un chiffon ou une éponge légèrement humidifiée avec une solution savonneuse douce.
- Pour des raisons d'hygiène, l'appareil doit être nettoyé avant et après utilisation.
- Éviter tout contact avec l'eau des composants électriques.
- N'immergez jamais l'appareil dans de l'eau ou d'autres liquides.
- N'utilisez jamais d'agents nettoyants agressifs, d'éponges abrasives ou d'agents nettoyants contenant du chlore. N'utilisez pas de laine d'acier, d'ustensiles métalliques ou d'objets pointus ou tranchants pour le nettoyage. N'utilisez pas d'essence ou de solvants !
- Aucune pièce n'est lavable au lave-vaisselle.



Pièces	Comment nettoyer	Re- marque
Tous les accessoires tels que les conteneurs, etc.	<ul style="list-style-type: none"> <li>Faites tremper dans de l'eau chaude savonneuse pendant environ 10 à 20 minutes.</li> <li>Rincer abondamment à l'eau courante.</li> </ul>	Séchez bien toutes les pièces enfin.
Surfaces extérieures en verre	<ul style="list-style-type: none"> <li>Essuyez avec un chiffon doux et un peu de détergent neutre. Assurez-vous qu'aucune eau ou humidité ne pénètre à l'intérieur de l'appareil.</li> </ul>	
Surfaces intérieures en verre	<ul style="list-style-type: none"> <li>Retirez tous les dépôts alimentaires.</li> <li>Essuyez avec un chiffon doux et un peu de détergent doux. Assurez-vous qu'aucune eau ou humidité ne pénètre à l'intérieur de l'appareil.</li> </ul>	

### Maintenance

- Vérifiez régulièrement le fonctionnement de l'appareil pour éviter les accidents graves.
- Si vous constatez que l'appareil ne fonctionne pas correctement ou qu'il y a un problème, arrêtez de l'utiliser, éteignez-le et contactez le fournisseur.
- Tous les travaux d'entretien, d'installation et de réparation doivent être effectués par des techniciens spécialisés et autorisés, ou recommandés par le fabricant.

### Transport et stockage

- Avant de ranger l'appareil, assurez-vous toujours qu'il a été débranché de l'alimentation et complètement refroidi.
- Rangez l'appareil dans un endroit frais, propre et sec.
- Ne placez jamais d'objets lourds sur l'appareil, car cela pourrait l'endommager.
- Ne déplacez pas l'appareil lorsqu'il est en cours de fonctionnement. Débranchez l'appareil de l'alimentation électrique lorsque vous le déplacez et maintenez-le en bas.
- Une attention particulière doit être portée lors du déplacement ou du transport de la machine en raison de son poids lourd. Avec au moins 2 personnes ou en utilisant un chariot. Déplacez la machine lentement, avec précaution et ne l'inclinez jamais à plus de 45°.

### Dépannage

Si l'appareil ne fonctionne pas correctement, consultez le tableau ci-dessous pour connaître la solution. Si vous ne parvenez toujours pas à résoudre le problème, veuillez contacter le fournisseur/prestataire de services.

Problèmes	Cause possible	Solution possible
L'appareil ne commence pas à refroidir après avoir été branché à l'alimentation électrique.	Coupeure thermique activée	Contacter le fournisseur.
	Le compresseur est défectueux.	
	La prise/l'entrée d'alimentation n'est pas correctement connectée à l'alimentation électrique.	Vérifiez la connexion et assurez-vous que toutes les connexions sont correctement connectées.

Le refroidissement n'est pas suffisant.	L'appareil est soumis à de fortes radiations solaires ou à proximité d'une source de chaleur.	Déplacez l'appareil à un nouvel emplacement pour éviter la lumière directe du soleil.
	Les portes ne sont pas correctement fermées ou le joint d'étanchéité est défectueux.	Fermez correctement les portes.
	Trop d'aliments sont placés à l'intérieur de l'appareil.	Placez moins de nourriture à l'intérieur de l'appareil.
	La ventilation environnante est insuffisante.	Vérifier que si une ventilation suffisante est fournie en laissant au moins 20 cm de distance des autres objets ou du mur.
Trop de bruit	L'appareil n'est pas placé horizontalement.	Assurez-vous que l'appareil est placé horizontalement.
	L'appareil touche le mur ou d'autres objets environnants.	Vérifiez qu'il est à au moins 20 cm des autres objets ou du mur.
	Certaines pièces sont desserrées à l'intérieur de l'appareil.	Contactez le fournisseur.
La lampe LED ne s'allume pas	La LED est défectueuse	Contactez le fournisseur.

### Garantie

Tout défaut affectant le fonctionnement de l'appareil qui devient apparent dans l'année suivant l'achat sera réparé ou remplacé gratuitement à condition que l'appareil ait été utilisé et entretenu conformément aux instructions et qu'il n'ait pas été utilisé de manière abusive ou incorrecte de quelque manière que ce soit. Vos droits statutaires ne sont pas affectés. Si l'appareil est revendiqué sous garantie, indiquez où et quand il a été acheté et incluez une preuve d'achat (par ex., reçu).

Conformément à notre politique de développement continu des produits, nous nous réservons le droit de modifier les spécifications du produit, de l'emballage et de la documentation sans préavis.

### Mise au rebut et environnement

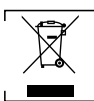

Lors de la mise hors service de l'appareil, le produit ne doit pas être mis au rebut avec d'autres déchets ménagers. Au lieu de cela, il est de votre responsabilité de jeter vos déchets en les remettant à un point de collecte désigné. Le non-respect de cette règle peut être sanctionné conformément aux réglementations applicables en matière d'élimination des déchets. La collecte et le recyclage séparés de vos déchets au moment de leur élimination contribueront à préserver les ressources naturelles et à garantir qu'ils sont recyclés d'une manière qui protège la santé humaine et l'environnement. Pour plus d'informations sur l'endroit où vous pouvez déposer vos déchets pour recyclage, veuillez contacter votre entreprise

locale de collecte des déchets. Les fabricants et les importateurs ne sont pas responsables du recyclage, du traitement et de l'élimination écologique, que ce soit directement ou par le biais d'un système public.

## ITALIANO

Gentile cliente,

Grazie per aver acquistato questo elettrodomestico Arktic. Prima di installare e utilizzare questo apparecchio per la prima volta, leggere attentamente il presente manuale d'uso, prestando particolare attenzione alle norme di sicurezza descritte di seguito.

### Istruzioni di sicurezza

- Utilizzare l'apparecchiatura solo per lo scopo per cui è stata progettata, come descritto nel presente manuale.
- Il produttore non è responsabile per eventuali danni causati da un funzionamento errato e da un uso improprio.
-  **PERICOLO! RISCHIO DI SCOSSE ELETTRICHE!** Non tentare di riparare l'apparecchiatura da soli. Non immergere le parti elettriche dell'apparecchiatura in acqua o altri liquidi. Non tenere mai l'apparecchiatura sotto l'acqua corrente.
- **NON UTILIZZARE MAI UN APPARECCHIO DANNEGGIATO!** Controllare regolarmente che i collegamenti elettrici e il cavo non presentino danni. Se danneggiato, scollegare l'apparecchiatura dall'alimentazione. Eventuali riparazioni devono essere eseguite solo da un fornitore o da una persona qualificata per evitare pericoli o lesioni.
- **AVVERTENZA!** Quando si posiziona l'apparecchiatura, instradare il cavo di alimentazione in modo sicuro, se necessario, per evitare di tirare involontariamente, danneggiarsi, venire a contatto con la superficie di riscaldamento o causare un pericolo di inciampo.
- **AVVERTENZA!** Finché la spina è nella presa, l'apparecchiatura è collegata all'alimentazione.
- **AVVERTENZA!** Spegnerne SEMPRE l'apparecchiatura prima di scollegarla dall'alimentazione, dalla pulizia, dalla manutenzione o dalla conservazione.
- Collegare l'apparecchiatura solo a una presa elettrica con la tensione e la frequenza indicate sull'etichetta dell'apparecchiatura.
- Non toccare la spina/i collegamenti elettrici con le mani bagnate o umide.
- Tenere l'apparecchiatura e la spina/le connessioni elettriche lontane dall'acqua e da altri liquidi. Se l'apparecchiatura cade in acqua, rimuovere immediatamente i collegamenti dell'alimentazione. Non utilizzare l'apparecchiatura finché non è stata controllata da un tecnico certificato. La mancata osservanza di queste istruzioni causerà rischi potenzialmente letali.
- Collegare l'alimentatore a una presa elettrica facilmente accessibile in modo da poter scollegare immediatamente l'apparecchiatura in caso di emergenza.
- Assicurarsi che il cavo non entri in contatto con oggetti affilati o caldi e tenerlo lontano da fiamme libere. Non tirare mai il cavo di alimentazione per scollegarlo dalla presa, tirare sempre la spina.
- Non trasportare mai l'apparecchiatura per il cavo.
- Non tentare mai di aprire autonomamente l'alloggiamento dell'apparecchiatura.

- Non inserire oggetti nell'alloggiamento dell'apparecchiatura.
- Non lasciare mai l'apparecchiatura incustodita durante l'uso.
- Questo apparecchio deve essere utilizzato da personale qualificato in cucina del ristorante, mense o personale del bar, ecc.
- Questo apparecchio non deve essere utilizzato da persone con ridotte capacità fisiche, sensoriali o mentali o da persone che non hanno esperienza e conoscenza.
- Questo apparecchio non deve mai essere utilizzato dai bambini.
- Tenere l'apparecchiatura e i relativi collegamenti elettrici fuori dalla portata dei bambini.
- Non utilizzare mai accessori o altri dispositivi diversi da quelli forniti con l'apparecchiatura o raccomandati dal produttore. La mancata osservanza di questa indicazione potrebbe rappresentare un rischio per la sicurezza dell'utente e danneggiare l'apparecchiatura. Utilizzare solo parti e accessori originali.
- Non utilizzare l'apparecchiatura mediante un timer esterno o un sistema di controllo remoto.
- Non posizionare l'apparecchiatura su un oggetto riscaldante (benzina, elettrica, cucina a carbone, ecc.).
- Non coprire l'apparecchiatura in funzione.
- Non posizionare oggetti sopra l'apparecchiatura.
- Non utilizzare l'apparecchiatura in prossimità di fiamme libere, materiali esplosivi o infiammabili. Utilizzare sempre l'apparecchiatura su una superficie orizzontale, stabile, pulita, resistente al calore e asciutta.
- L'apparecchiatura non è adatta per l'installazione in un'area in cui è possibile utilizzare un getto d'acqua.
- Lasciare uno spazio di almeno 20 cm intorno all'apparecchiatura per la ventilazione durante l'uso.
- **AVVERTENZA!** Mantenere tutte le aperture di ventilazione dell'apparecchiatura libere da ostruzioni.

### Istruzioni di sicurezza speciali

- Questo apparecchio è destinato esclusivamente all'uso commerciale e professionale.
- Se il cavo di alimentazione è danneggiato, deve essere sostituito dal produttore, dal suo agente di assistenza o da persone qualificate in modo analogo per evitare rischi. (Cavo di alimentazione fisso all'interno, ma può essere sostituito)
-  **ATTENZIONE! RISCHIO DI INCENDIO!** Il refrigerante utilizzato è R600a. Si tratta di un refrigerante infiammabile rispetto dell'ambiente. Sebbene sia infiammabile, non danneggia lo strato di ozono e non aumenta l'effetto serra. L'uso di questo refrigerante ha tuttavia portato a un leggero aumento del livello di rumorosità dell'apparecchiatura. Oltre al rumore del compressore, è possibile sentire il refrigerante che scorre intorno al sistema. Ciò è inevitabile e non ha alcun effetto negativo sulle prestazioni dell'apparecchiatura. Durante il trasporto e l'installazione dell'apparecchiatura, prestare attenzione che nessuna parte del sistema di raffreddamento sia danneggiata. La perdita di refrigerante può danneggiare gli occhi.
- L'agente espandente in schiuma utilizzato è il cicloopentano in questo apparecchio. È altamente infiammabile.
- **ATTENZIONE! RISCHIO DI BURNI!** Il liquido refrigerante spruzzato sulla pelle può causare ustioni critiche. Proteggere gli occhi e la pelle. In caso di ustioni da refrigerante, sciacquare immediatamente con acqua fredda. Nel caso in cui le ustioni siano gravi, applicare ghiaccio e contattare im-

mediatamente il trattamento medico.

- **AVVERTENZA!** Fornire una ventilazione sufficiente nella struttura circostante durante l'inserimento. Non bloccare mai l'aspirazione del flusso d'aria e l'uscita dell'aria per mantenere la circolazione dell'aria.
- **AVVERTENZA!** Non utilizzare dispositivi meccanici o altri mezzi per accelerare il processo di sbrinamento, diversi da quelli raccomandati dal produttore.
- **AVVERTENZA!** Non danneggiare il circuito refrigerante.
- **AVVERTENZA!** Non utilizzare apparecchi elettrici all'interno dei vani di conservazione degli alimenti, a meno che non siano del tipo raccomandato dal produttore.
- Non collocare prodotti pericolosi, come carburante, alcol, vernice, bombolette spray con propellente infiammabile, sostanze infiammabili o esplosive, ecc. all'interno o vicino all'apparecchiatura.
- Una volta installata, l'apparecchiatura non deve essere inclinata a un angolo superiore a 5° ed è necessario attendere 2 ore prima di collegarla all'alimentazione per accenderla. Lo stesso vale se l'apparecchiatura viene spostata successivamente.
- Se l'apparecchiatura è stata spenta o scollegata dall'alimentazione, è necessario attendere 5 minuti fino a quando non si riaccende.
- Nessun altro apparecchio deve essere collegato alla stessa presa di questo apparecchio.
- Non sovraccaricare il ripiano. Il carico massimo si riferisce alle "Specifiche tecniche".

## Uso previsto

- Questo apparecchio è destinato ad essere utilizzato per applicazioni commerciali, ad esempio nelle cucine di ristoranti, mense, ospedali e imprese commerciali come panetterie, maccherie, ecc., ma non per la produzione di massa continua di alimenti.
- L'apparecchiatura è progettata per la conservazione e l'esposizione a breve termine di alimenti come alimenti, ingredienti, bevande, ecc. Qualsiasi altro utilizzo può causare danni all'apparecchiatura o lesioni personali.
- Il funzionamento dell'apparecchiatura per qualsiasi altro scopo sarà considerato un uso improprio del dispositivo. L'utente sarà l'unico responsabile per l'uso improprio del dispositivo.

## Installazione di messa a terra

Questa apparecchiatura è classificata come classe di **protezione I** e deve essere collegata a una messa a terra di protezione. La messa a terra riduce il rischio di scosse elettriche fornendo un filo di fuga per la corrente elettrica.

Questo apparecchio è dotato di un cavo di alimentazione con spina di messa a terra o di collegamenti elettrici con filo di messa a terra. I collegamenti devono essere installati e messi a terra correttamente.

## Parti principali del prodotto

(Fig. 1 a pagina 3)

1. Coperchio in vetro con illuminazione
2. Aste di supporto estensibili per copertura in vetro
3. Contenitore GN 1/1 x 4
4. Guide per vassoi pieghevoli
5. Controllore digitale della temperatura
6. Interruttore di alimentazione

7. Ripiano
8. Ruote girevoli x 4 (2 con blocco)

**Nota:** Il contenuto di questo manuale si applica a tutti gli elementi elencati, salvo diversamente specificato. L'aspetto può variare rispetto alle illustrazioni mostrate.

## Pannello di controllo

(Fig. 2 a pagina 3)

9. Indicatore LED refrigerante
10. Indicatore LED di sbrinamento
11. Su
12. Giù
13. Luce accesa/spenta
14. SET

## Diagramma del circuito

(Fig. 3 a pagina 4)

- A. Sonda di sbrinamento
- B. Sonda termostato
- C. Controllore digitale della temperatura
- D. Pannello di visualizzazione
- E. Lampada
- F. Motore ventola
- G. Protezione da sovraccarico
- H. Compressore
- I. PTC

## Preparazione prima dell'uso

- Rimuovere tutte le confezioni protettive e l'involucro.
- Controllare che il dispositivo sia in buone condizioni e con tutti gli accessori. In caso di consegna incompleta o danneggiata, contattare immediatamente il fornitore. In questo caso, non utilizzare il dispositivo.
- Pulire gli accessori e l'apparecchiatura prima dell'uso (vedere ==> Pulizia e manutenzione).
- Assicurarsi che l'apparecchiatura sia completamente asciutta.
- Posizionare l'apparecchiatura su una superficie orizzontale, stabile e resistente al calore, sicura contro gli schizzi d'acqua.
- Conservare la confezione se si intende conservare l'apparecchiatura in futuro.
- Conservare il manuale utente per riferimento futuro.

**NOTA!** A causa dei residui di produzione, l'apparecchiatura può emettere un odore leggero durante i primi utilizzi. Ciò è normale e non indica alcun difetto o pericolo. Assicurarsi che l'apparecchiatura sia ben ventilata.

## Istruzioni operative

(Fig. 2 a pagina 4)

- Bloccare le ruote per fissare la posizione desiderata.
- Spostare il coperchio in vetro nella posizione più alta regolando i fori di supporto estensibili.
- Se necessario, aprire il ripiano del vassoio scorrevole.
- Collegare prima il cavo di alimentazione all'ingresso dell'apparecchiatura sul retro dell'apparecchiatura, quindi collegare la spina di alimentazione a una presa elettrica adeguata.
- Lasciare l'apparecchiatura in funzione per alcune ore per raggiungere la temperatura di raffreddamento prima di collocare la bevanda o il cibo all'interno dell'apparecchiatura.

### 1). Impostazione della temperatura

- Premere SET per accedere alla modalità di impostazione. Viene visualizzata la temperatura impostata.
- Premere Su o Giù per aumentare o diminuire la temperatura impostata.
- Premere nuovamente SET per confermare l'impostazione e uscire.

#### Nota:

- Se non viene premuto alcun pulsante entro 10 secondi. Verrà memorizzata la temperatura appena impostata.
- L'impostazione della temperatura va da 2°C a 10°C.

### 2). Illuminazione sulla copertura in vetro

- Premere la spia ON/OFF per accendere la spia. Premere nuovamente la spia ON/OFF per spegnerla.

### 3). Indicatore LED refrigerante

- Durante il funzionamento di raffreddamento (compressore abilitato), questo indicatore LED del refrigerante si accende costantemente.
- Una volta raggiunta la temperatura impostata, l'indicatore LED del refrigerante lampeggia continuamente.
- All'avvio dello sbrinamento, la spia LED del refrigerante si spegne.

### 4). Indicatore LED di sbrinamento

- Durante il funzionamento di sbrinamento, questo indicatore LED di sbrinamento si accende costantemente.
- Dopo l'operazione di sbrinamento, l'indicatore LED di sbrinamento si spegne.

## Pulizia e manutenzione

- **ATTENZIONE!** Scollegare sempre l'apparecchiatura dall'alimentazione e raffreddarla prima di riparla, pulirla e sottoporla a manutenzione.
- Non utilizzare getti d'acqua o scovolino per la pulizia e non spingere l'apparecchiatura sotto l'acqua, in quanto le parti si bagnano e potrebbero verificarsi scosse elettriche.
- Se l'apparecchiatura non viene mantenuta in un buon stato di pulizia, ciò può influire negativamente sulla durata dell'apparecchiatura e causare una situazione pericolosa.
- I residui di cibo devono essere regolarmente puliti e rimossi dall'apparecchiatura. Se l'apparecchiatura non viene pulita correttamente, ridurrà la sua durata e potrebbe causare condizioni pericolose durante l'uso.

### Pulizia

- Pulire la superficie esterna raffreddata con un panno o una spugna leggermente inumiditi con una soluzione detergente delicata.
- Per motivi di igiene, l'apparecchiatura deve essere pulita prima e dopo l'uso.
- Evitare che l'acqua entri in contatto con i componenti elettrici.
- Non immergere mai l'apparecchiatura in acqua o altri liquidi.
- Non utilizzare mai detersivi aggressivi, spugne abrasive o detersivi contenenti cloro. Non utilizzare lana d'acciaio, utensili metallici o oggetti appuntiti o appuntiti per la pulizia. Non utilizzare benzina o solventi!
- Nessuna parte può essere lavata in lavastoviglie.

Parti	Come pulire	Osservazione
Tutti gli accessori come contenitori, ecc.	<ul style="list-style-type: none"> <li>• Immergere in acqua tiepida e sapone per circa 10-20 minuti.</li> <li>• Sciacquare accuratamente sotto l'acqua corrente.</li> </ul>	Asciugare tutte le parti bene al termine.
Superfici esterne in vetro	<ul style="list-style-type: none"> <li>• Pulire con un panno morbido e un detergente neutro. Assicurarsi che all'interno dell'apparecchiatura non penetri acqua o umidità.</li> </ul>	
Superfici interne in vetro	<ul style="list-style-type: none"> <li>• Rimuovere eventuali depositi di cibo.</li> <li>• Pulire con un panno morbido e un detergente delicato. Assicurarsi che all'interno dell'apparecchiatura non penetri acqua o umidità.</li> </ul>	

## Manutenzione

- Controllare regolarmente il funzionamento dell'apparecchiatura per evitare gravi incidenti.
- Se si nota che l'apparecchiatura non funziona correttamente o che c'è un problema, smettere di usarla, spegnerla e contattare il fornitore.
- Tutti i lavori di manutenzione, installazione e riparazione devono essere eseguiti da tecnici specializzati e autorizzati o raccomandati dal produttore.

## Trasporto e stoccaggio

- Prima della conservazione, assicurarsi sempre che l'apparecchiatura sia stata scollegata dall'alimentazione e completamente raffreddata.
- Conservare l'apparecchiatura in un luogo fresco, pulito e asciutto.
- Non posizionare mai oggetti pesanti sull'apparecchiatura, in quanto potrebbero danneggiarla.
- Non spostare l'apparecchiatura mentre è in funzione. Scollegare l'apparecchiatura dall'alimentazione elettrica durante lo spostamento e tenerla in basso.
- Prestare particolare attenzione quando si sposta o si trasporta la macchina a causa del suo peso pesante. Con almeno 2 persone o utilizzando un carrello. Spostare la macchina lentamente, con attenzione e non inclinare mai più di 45°.

## Risoluzione dei problemi

Se l'apparecchiatura non funziona correttamente, controllare la soluzione nella tabella seguente. Se non riesci ancora a risolvere il problema, contatta il fornitore/fornitore di servizi.

Problemi	Possibile causa	Possibile soluzione
L'apparecchiatura non inizia a raffreddare dopo il collegamento all'alimentazione elettrica.	Interruttore termico attivato	Contattare il fornitore.
	Il compressore è difettoso.	
	La spina/l'ingresso di alimentazione non è collegato correttamente all'alimentatore.	Controllare la connessione e assicurarsi che tutte le connessioni siano collegate correttamente.

Il raffreddamento non è sufficiente.	L'apparecchiatura è sottoposta a forti radiazioni solari o vicino a una fonte di calore.	Spostare l'apparecchiatura in una nuova posizione per evitare la luce solare diretta.
	Le porte non sono chiuse correttamente o la guarnizione di tenuta è difettosa.	Chiudere correttamente le porte.
	All'interno dell'apparecchiatura è presente una quantità eccessiva di cibo.	Mettere meno cibo all'interno dell'apparecchiatura.
	La ventilazione circostante è insufficiente.	Verificare che la ventilazione sia sufficiente lasciando almeno 20 cm di distanza da altri oggetti o pareti.
Troppo rumore	L'apparecchiatura non è posizionata orizzontalmente.	Verificare che l'apparecchiatura sia posizionata orizzontalmente.
	L'apparecchiatura tocca la parete circostante o altri oggetti.	Verificare che sia ad almeno 20 cm di distanza da altri oggetti o pareti.
	All'interno dell'apparecchiatura sono presenti alcune parti allentate.	Contattare il fornitore.
La spia LED non si accende	Il LED è difettoso	Contattare il fornitore.

## Garanzia

Qualsiasi difetto che comprometta la funzionalità dell'apparecchiatura che diventi evidente entro un anno dall'acquisto sarà riparato mediante riparazione o sostituzione gratuita, a condizione che l'apparecchiatura sia stata utilizzata e sottoposta a manutenzione in conformità alle istruzioni e non sia stata in alcun modo abusata o utilizzata in modo improprio. I Suoi diritti legali non sono compromessi. Se l'apparecchiatura è richiesta in garanzia, indicare dove e quando è stata acquistata e includere la prova di acquisto (ad es. ricevuta).

In linea con la nostra politica di sviluppo continuo del prodotto, ci riserviamo il diritto di modificare le specifiche del prodotto, dell'imballaggio e della documentazione senza preavviso.

## Smaltimento e ambiente



Durante lo smantellamento dell'apparecchiatura, il prodotto non deve essere smaltito con altri rifiuti domestici. Al contrario, è responsabilità dell'utente smaltire le apparecchiature di scarto consegnandole a un punto di raccolta designato. La mancata osservanza di questa regola può essere penalizzata in conformità con le normative applicabili sullo smaltimento dei rifiuti. La raccolta e il riciclaggio separati delle apparecchiature di scarto al momento dello smaltimento contribuiranno a preservare le risorse naturali e a garantire che vengano riciclate in modo da proteggere la salute umana e l'ambiente.

Per ulteriori informazioni su dove è possibile depositare i rifiuti per il riciclaggio, contattare la società locale di raccolta rifiuti. I

produttori e gli importatori non si assumono alcuna responsabilità per il riciclaggio, il trattamento e lo smaltimento ecologico, né direttamente né tramite un sistema pubblico.

## ROMÂNĂ

Stimate client,

Vă mulțumim pentru achiziționarea acestui aparat electrocasnic Arctic. Citiți cu atenție acest manual de utilizare, acordând o atenție deosebită reglementărilor de siguranță evidențiate mai jos, înainte de a instala și utiliza acest aparat pentru prima dată.

## Instrucțiuni de siguranță

- Utilizați aparatul numai în scopul pentru care a fost conceput, conform descrierii din acest manual.
- Producătorul nu este răspunzător pentru nicio daună cauzată de funcționarea incorectă și utilizarea necorespunzătoare.
- **⚠ PERICOL! RISC DE ELECTROCUTARE!** Nu încercați să reparați aparatul singur. Nu scufundați componentele electrice ale aparatului în apă sau în alte lichide. Nu țineți niciodată aparatul sub jet de apă.
- **NU UTILIZAȚI NICIODATĂ UN APARAT DETERIORAT!** Verificați periodic conexiunile electrice și cablul pentru a depista eventualele deteriorări. Dacă este deteriorat, deconectați aparatul de la sursa de alimentare. Orice reparații trebuie efectuate numai de către un furnizor sau o persoană calificată pentru a evita pericolul sau vătămarea.
- **AVERTISMENT!** Când poziționați aparatul, direcționați cablul de alimentare în siguranță, dacă este necesar, pentru a evita tragerea accidentală, deteriorarea, contactul cu suprafața de încălzire sau riscul de împiedicare.
- **AVERTISMENT!** Atât timp cât ștecherul este în priză, aparatul este conectat la sursa de alimentare.
- **AVERTISMENT!** Opriți ÎNTOTDEAUNA aparatul înainte de a-l deconecta de la sursa de alimentare, curățare, întreținere sau depozitare.
- Conectați aparatul la o priză electrică numai cu tensiunea și frecvența menționate pe eticheta aparatului.
- Nu atingeți ștecherul/conexiunile electrice cu mâinile umede sau umede.
- Țineți aparatul și ștecherul/conexiunile la distanță de apă și alte lichide. Dacă aparatul cade în apă, scoateți imediat conexiunile sursei de alimentare. Nu utilizați aparatul până când nu a fost verificat de un tehnician certificat. Nerespectarea acestor instrucțiuni va cauza riscuri care pun viața în pericol.
- Conectați sursa de alimentare la o priză electrică ușor accesibilă, astfel încât să puteți deconecta imediat aparatul în caz de urgență.
- Asigurați-vă că cablul nu intră în contact cu obiecte ascuțite sau fierbinți și țineți-l la distanță de foc deschis. Nu trageți niciodată de cablul de alimentare pentru a-l scoate din priză, trageți întotdeauna de fișă.
- Nu transportați niciodată aparatul de cablu.
- Nu încercați niciodată să deschideți singur carcasa aparatului.
- Nu introduceți obiecte în carcasa aparatului.
- Nu lăsați niciodată aparatul nesupravegheat în timpul utilizării.
- Acest aparat trebuie utilizat de personal instruit în bucătăria restaurantului, cantinelor sau barului etc.

RO

- Acest aparat nu trebuie utilizat de persoane cu capacități fizice, senzoriale sau mentale reduse sau de persoane care nu au experiență și cunoștințe suficiente.
- Acest aparat nu trebuie utilizat de copii în niciun caz.
- Nu lăsați aparatul și conexiunile sale electrice la îndemâna copiilor.
- Nu utilizați niciodată accesoriile sau alte dispozitive suplimentare în afară de cele furnizate împreună cu aparatul sau recomandate de producător. Nerespectarea acestei instrucțiuni poate reprezenta un risc pentru utilizator și poate deteriora aparatul. Utilizați numai piese și accesoriile originale.
- Nu utilizați acest aparat cu ajutorul unui cronometru extern sau al unui sistem de telecomandă.
- Nu așezați aparatul pe un obiect de încălzire (benzină, electrică, aragaz cu cărbune etc.).
- Nu acoperiți aparatul în timpul funcționării.
- Nu așezați obiecte pe aparat.
- Nu utilizați aparatul în apropierea flăcărilor deschise, a materialelor explozive sau inflamabile. Utilizați întotdeauna aparatul pe o suprafață orizontală, stabilă, curată, rezistentă la căldură și uscată.
- Aparatul nu poate fi instalat într-o zonă în care poate fi utilizat un jet de apă.
- Lăsați un spațiu de cel puțin 20 cm în jurul aparatului pentru ventilare în timpul utilizării.
- **AVERTISMENT!** Păstrați toate orificiile de ventilație de pe aparat ferite de obstrucții.

## Instrucțiuni speciale privind siguranța

- Acest aparat este destinat exclusiv uzului comercial și profesional.
- În cazul în care cablul de alimentare este deteriorat, acesta trebuie înlocuit de producător, de agentul său de service sau de persoane cu o calificare similară pentru a evita orice pericol. (Fixarea cablului de alimentare în interior, dar poate fi înlocuit)



**ATENȚIE! RISC DE INCENDIU!** Agentul frigorific utilizat este R600a. Este un agent frigorific inflamabil, care este ecologic. Deși este inflamabil, nu deteriorează stratul de ozon și nu crește efectul de seră. Totuși, utilizarea acestui lichid de

răcire a dus la o ușoară creștere a nivelului de zgomot al aparatului. În plus față de zgomotul compresorului, este posibil să puteți auzi lichidul de răcire care circulă prin sistem. Acest lucru este inevitabil și nu are niciun efect advers asupra funcționării aparatului. În timpul transportului și al configurării aparatului trebuie să aveți grijă ca nicio componentă a sistemului de răcire să nu fie deteriorată. Scurgerile de lichid de răcire pot deteriora ochii.

- Agentul de suflare a spumei utilizat este Ciclopentan în acest aparat. Este foarte inflamabil.
- **ATENȚIE! RISC DE ARSURI!** Lichidul de refrigerare pulverizat pe piele poate provoca arsuri critice. Păstrați ochii și pielea protejate. Dacă apar arsuri cu agent frigorific, clătiți imediat cu apă rece. În cazul în care arsurile sunt grave, aplicați gheață și contactați imediat tratamentul medical.
- **AVERTISMENT!** Asigurați o ventilație suficientă în structura înconjurătoare atunci când o încorporați. Nu blocați niciodată aspirația debitului de aer și orificiile de evacuare a aerului pentru a menține circulația aerului.

- **AVERTISMENT!** Nu utilizați dispozitive mecanice sau alte mijloace pentru a accelera procesul de dezghețare, altele decât cele recomandate de producător.
- **AVERTISMENT!** Nu deteriorați circuitul agentului frigorific.
- **AVERTISMENT!** Nu utilizați aparate electrice în interiorul compartimentelor de depozitare a alimentelor ale aparatului, cu excepția cazului în care acestea sunt de tipul recomandat de producător.
- Nu puneți în interiorul sau în apropierea aparatului niciun produs periculos, cum ar fi combustibil, alcool, vopsea, aerosoli cu un propulsor inflamabil, substanțe inflamabile sau explozive etc.
- După instalare, aparatul nu trebuie înclinat la un unghi mai mare de 5° și trebuie să așteptați 2h înainte de a-l conecta la sursa de alimentare pentru a-l porni. Aceleași lucru este valabil dacă aparatul este mutat după aceea.
- Dacă aparatul a fost oprit sau deconectat de la sursa de alimentare, este necesar să așteptați 5 minute până când este pornit din nou.
- Niciun alt aparat nu trebuie conectat la aceeași priză ca și cu acest aparat.
- Nu supraîncărcați raftul. Sarcina maximă se referă la „Specificății tehnice”.

## Domeniu de utilizare

- Acest aparat este destinat utilizării pentru aplicații comerciale, de exemplu în bucătăriile restaurantelor, cantinelor, spitalelor și întreprinderilor comerciale, cum ar fi brutăriile, butgăriile etc., dar nu și pentru producția continuă în masă a alimentelor.
- Aparatul este proiectat pentru depozitarea și afișarea pe termen scurt a alimentelor, cum ar fi alimente, ingrediente, băuturi etc. Orice altă utilizare poate duce la deteriorarea aparatului sau la vătămare corporală.
- Utilizarea aparatului în orice alt scop va fi considerată o utilizare incorectă a dispozitivului. Utilizatorul va fi singurul responsabil pentru utilizarea necorespunzătoare a dispozitivului.

## Instalarea împământării

Acest aparat este clasificat ca fiind din clasa de **protecție I** și trebuie conectat la o împământare de protecție. Împământarea reduce riscul de electrocutare prin asigurarea unui fir de evacuare pentru curentul electric.

Acest aparat este dotat cu un cablu de alimentare cu ștecăr cu împământare sau conexiuni electrice cu fir de împământare. Conexiunile trebuie instalate și împământate corespunzător.

## Principalele componente ale produsului

(Fig. 1 de la pagina 3)

1. Capac de sticlă cu iluminare
2. Stâlpi de susținere extensibili pentru capacul de sticlă
3. Recipient GN 1/1 x 4
4. Ghidaje tavă pliabile
5. Controler digital de temperatură
6. Comutator de alimentare
7. Raft
8. Roți pivotante x 4 (2 cu încuietoare)

**Observație:** Conținutul acestui manual se aplică tuturor articolelor listate, cu excepția cazului în care se specifică altfel. Aspectul poate varia față de ilustrațiile prezentate.

## Panou de comandă

(Fig. 2 de la pagina 3)

9. Indicator LED agent frigorific
10. Indicator LED de decongelare
11. Sus
12. Jos
13. Lumină PORNITĂ/OPRIȚĂ
14. SETARE

## Diagrama circuitului

(Fig. 3 de la pagina 4)

- A. Sondă de decongelare
- B. Sondă termostat
- C. Controler digital de temperatură
- D. Panou de afișare
- E. Lampă
- F. Motor ventilator
- G. Protecție la supraîncărcare
- H. Compresor
- I. PTC

## Pregătirea înainte de utilizare

- Îndepărtați toate ambalajele și ambalajele de protecție.
- Verificați dacă dispozitivul este în stare bună și dacă are toate accesoriile. În cazul unei livrări incomplete sau deteriorate, vă rugăm să contactați imediat furnizorul. În acest caz, nu utilizați dispozitivul.
- Curățați accesoriile și aparatul înainte de utilizare (Consultați => Curățare și întreținere).
- Asigurați-vă că aparatul este complet uscat.
- Puneți aparatul pe o suprafață orizontală, stabilă și rezistentă la căldură, care este sigură împotriva stropirii cu apă.
- Păstrați ambalajul dacă intenționați să depozitați aparatul pe viitor.
- Păstrați manualul utilizatorului pentru referințe ulterioare.

**NOTĂ!** Din cauza reziduurilor rezultate din fabricație, aparatul poate emite un miros ușor în timpul primelor câteva utilizări. Acest lucru este normal și nu indică niciun defect sau pericol. Asigurați-vă că aparatul este bine aerisit.

## Instrucțiuni de utilizare

(Fig. 2 de la pagina 4)

- Blocați roțile pentru a fixa poziția dorită.
- Mutați capacul de sticlă în poziția cea mai înaltă prin reglarea orificiilor de susținere extensibile.
- Dacă este necesar, desfaceți raftul tăvii glisante.
- Conectați mai întâi cablul de alimentare la intrarea aparatului din spatele aparatului, apoi conectați ștecherul la o priză electrică adecvată.
- Lăsați aparatul să funcționeze câteva ore pentru a atinge temperatura de răcire înainte de a introduce băutura sau alimentele în aparat.

## 1). Setarea temperaturii

- Apăsăți SETARE pentru a intra în modul setare. Este afișată temperatura setată.
- Apăsăți în sus sau în jos pentru a mări sau micșora temperatura setată.
- Apăsăți din nou SETARE pentru a confirma setarea și a ieși.

### Notă:

- Dacă nu este apăsat niciun buton în interval de 10 secunde. Temperatura nou setată va fi memorată.
- Setarea temperaturii variază între 2°C și 10°C .

## 2). Iluminare la capacul de sticlă

- Apăsăți lumina PORNIT/OPRIȚ pentru a aprinde lumina. Apăsăți din nou indicatorul luminos PORNIT/OPRIȚ pentru a opri indicatorul luminos.

## 3). Indicator LED agent frigorific

- În timpul operațiunii de răcire (compresor activat), acest indicator LED pentru agent frigorific se va aprinde constant.
- După ce interiorul dulapului atinge temperatura setată, indicatorul LED pentru agent frigorific va clipi continuu.
- La pornirea dezghețării, indicatorul LED pentru agentul frigorific se stinge.

## 4). Indicator LED de decongelare

- În timpul operațiunii de dezghețare, acest indicator LED de dezghețare se va aprinde constant.
- După operațiunea de dezghețare, indicatorul LED de dezghețare se va stinge.

## Curățare și întreținere

- **ATENȚIE!** Deconectați întotdeauna aparatul de la sursa de alimentare și răciți-l înainte de depozitare, curățare și întreținere.
- Nu folosiți jet de apă sau un aparat de curățat cu aburi pentru curățare și nu împingeți aparatul sub apă, deoarece componentele se vor uda și se pot produce șocuri electrice.
- Dacă aparatul nu este menținut curat, acest lucru poate afecta negativ durata de viață a aparatului și poate duce la o situație periculoasă.
- Reziduurile alimentare trebuie curățate regulat și scoase din aparat. Dacă aparatul nu este curățat corespunzător, durata sa de viață va fi redusă și poate duce la o stare periculoasă în timpul utilizării.

## Curățare

- Curățați suprafața exterioară răcită cu o lavetă sau un burete ușor umezit cu o soluție slabă de săpun.
- Din motive de igienă, aparatul trebuie curățat înainte și după utilizare.
- Evitați contactul cu apa al componentelor electrice.
- Nu scufundați niciodată aparatul în apă sau alte lichide.
- Nu utilizați niciodată agenți de curățare agresivi, bureți abrazivi sau agenți de curățare care conțin clor. Nu utilizați bureți de sârmă, ustensile metalice sau orice obiecte ascuțite sau tăioase pentru curățare. Nu utilizați benzină sau solvenți!
- Nicio piesă nu poate fi spălată în mașina de spălat vase.

Piese	Cum se curăță	Observație
Toate accesoriile, cum ar fi recipientele etc.	<ul style="list-style-type: none"> <li>Înmuiiați în apă caldă cu săpun timp de aproximativ 10 până la 20 de minute.</li> <li>Călățiți bine sub jet de apă.</li> </ul>	Uscați bine toate piesele în cele din urmă.
Suprafețe externe din sticlă	<ul style="list-style-type: none"> <li>Ștergeți cu o lavetă moale și puțin detergent neutru. Asigurați-vă că nu pătrunde apă sau umezeală în interiorul aparatului.</li> </ul>	
Suprafețe interioare din sticlă	<ul style="list-style-type: none"> <li>Îndepărtați toate depunerile de alimente.</li> <li>Ștergeți cu o lavetă moale și un detergent ușor. Asigurați-vă că nu pătrunde apă sau umezeală în interiorul aparatului.</li> </ul>	

### Întreținere

- Verificați regulat funcționarea aparatului pentru a preveni accidentele grave.
- Dacă observați că aparatul nu funcționează corespunzător sau că există o problemă, opriți-l și contactați furnizorul.
- Toate lucrările de întreținere, instalare și reparații trebuie efectuate de tehnicieni specializați și autorizați sau recomandați de producător.

### Transport și depozitare

- Înainte de depozitare, asigurați-vă întotdeauna că aparatul a fost deconectat de la sursa de alimentare și s-a răcit complet.
- Depozitați aparatul într-un loc răcoros, curat și uscat.
- Nu puneți niciodată obiecte grele pe aparat, deoarece acesta se poate deteriora.
- Nu mutați aparatul în timp ce acesta este în funcțiune. Deconectați aparatul de la sursa de alimentare când îl mutați și țineți-l în partea de jos.
- Trebuie acordată o atenție specială deplasării sau transportului mașinii din cauza greutatei sale mari. Cu cel puțin 2 persoane sau folosind un cărucior. Deplasați mașina încet, cu atenție și nu înclinați niciodată mai mult de 45°.

### Depanare

Dacă aparatul nu funcționează corespunzător, verificați tabelul de mai jos pentru soluție. Dacă în continuare nu puteți rezolva problema, vă rugăm să contactați furnizorul/furnizorul de servicii.

Probleme	Cauză posibilă	Soluție posibilă
Aparatul nu începe răcirea după conectarea la sursa de alimentare electrică.	Decupaj termic activat	Contactați furnizorul.
	Compresorul este defect.	
	Fișa/intrarea de alimentare nu este conectată corespunzător la sursa de alimentare.	Verificați conexiunea și asigurați-vă că toate conexiunile sunt conectate corect.

Răcirea nu este suficientă.	Aparatul se află sub lumina puternică a soarelui sau aproape de o sursă de căldură.	Mutați aparatul într-un loc nou pentru a evita lumina directă a soarelui.
	Ușile nu sunt închise corespunzător sau garnitura de etanșare este defectă.	Închideți ușile în mod corespunzător.
	În interiorul aparatului este pusă prea multă mâncare.	Puneți mai puține alimente în interiorul aparatului.
	Ventilația înconjurătoare este insuficientă.	Verificați dacă este asigurată o ventilație suficientă, lăsând o distanță de cel puțin 20 cm de alte obiecte sau de perete.
Prea mult zgomot	Aparatul nu este așezat orizontal.	Verificați pentru a vă asigura că aparatul este așezat orizontal.
	Aparatul atinge peretele din jur sau alte obiecte.	Verificați pentru a vă asigura că se află la cel puțin 20 cm distanță de alte obiecte sau de perete.
	Există câteva piese slăbite în interiorul aparatului.	Contactați furnizorul.
Lampa cu LED nu se aprinde	LED-ul este defect	Contactați furnizorul.

### Garanție

Orice defect care afectează funcționalitatea aparatului care devine evident în termen de un an de la achiziție va fi reparat prin reparații gratuite sau înlocuire, cu condiția ca aparatul să fi fost utilizat și întreținut în conformitate cu instrucțiunile și să nu fi fost abuzat sau utilizat necorespunzător în niciun fel. Drepturile dvs. legale nu sunt afectate. Dacă aparatul este revendicat în garanție, specificați unde și când a fost achiziționat și includeți dovada achiziționării (de ex. chitanță).

În conformitate cu politica noastră de dezvoltare continuă a produselor, ne rezervăm dreptul de a modifica fără preaviz produsul, ambalajul și specificațiile documentației.

### Aruncați și protejați mediul înconjurător



La scoaterea din uz a aparatului, produsul nu trebuie eliminat împreună cu alte deșeuri menajere. În schimb, este responsabilitatea dvs. să eliminați deșeurile de echipamente prin predarea acestora la un punct de colectare desemnat. Nerespectarea acestei reguli poate fi penalizată în conformitate cu regulamentele aplicabile privind eliminarea deșeurilor. Colectarea și reciclarea separată a deșeurilor dvs. de echipamente la momentul eliminării va ajuta la conservarea resurselor naturale și va asigura reciclarea acestora într-o manieră care protejează sănătatea umană și mediul înconjurător.

Pentru mai multe informații despre locul în care vă puteți lăsa deșeurile pentru reciclare, vă rugăm să contactați compania locală de colectare a deșeurilor. Producătorii și importatorii nu își asumă responsabilitatea pentru reciclarea, tratarea și elimi-



## ΕΛΛΗΝΙΚΑ

### Αγαπητέ πελάτη,

Σας ευχαριστούμε που αγοράσατε αυτή τη συσκευή Arctic. Διαβάστε προσεκτικά αυτό το εγχειρίδιο χρήστη, δίνοντας ιδιαίτερη προσοχή στους κανονισμούς ασφαλείας που περιγράφονται παρακάτω, πριν από την πρώτη εγκατάσταση και χρήση αυτής της συσκευής.

### Οδηγίες ασφαλείας

- Χρησιμοποιείτε τη συσκευή μόνο για τον προβλεπόμενο σκοπό για τον οποίο σχεδιάστηκε, όπως περιγράφεται στο παρόν εγχειρίδιο.
- Ο κατασκευαστής δεν φέρει ευθύνη για τυχόν ζημιές που προκλήθηκαν από εσφαλμένη λειτουργία και ακατάλληλη χρήση.
-  **ΚΙΝΔΥΝΟΣ! ΚΙΝΔΥΝΟΣ ΗΛΕΚΤΡΟΠΛΗΞΙΑΣ!** Μην επιχειρήσετε να επισκευάσετε τη συσκευή μόνοι σας. Μην εμβάπτιζετε τα ηλεκτρικά μέρη της συσκευής σε νερό ή άλλα υγρά. Μην κρατάτε ποτέ τη συσκευή κάτω από τρεχούμενο νερό.
- **ΜΗ ΧΡΗΣΙΜΟΠΟΙΕΙΤΕ ΠΟΤΕ ΣΥΣΚΕΥΗ ΠΟΥ ΈΧΕΙ ΥΠΟΣΤΕΙ ΖΗΜΙΑ!** Ελέγχετε τακτικά τις ηλεκτρικές συνδέσεις και το καλώδιο για τυχόν ζημιές. Σε περίπτωση ζημιάς, απουσύνετε τη συσκευή από την παροχή ρεύματος. Οποιοσδήποτε επισκευές πρέπει να πραγματοποιούνται μόνο από προμηθευτή ή εξειδικευμένο άτομο για την αποφυγή κινδύνου ή τραυματισμού.
- **ΠΡΟΕΙΔΟΠΟΙΗΣΗ!** Κατά την τοποθέτηση της συσκευής, δρομολογήστε το καλώδιο ρεύματος με ασφάλεια, εάν είναι απαραίτητο, για να αποφύγετε τυχόν ακούσιο τράβηγμα, ζημιά, επαφή με την επιφάνεια θέρμανσης ή κίνδυνο παραπατήματος.
- **ΠΡΟΕΙΔΟΠΟΙΗΣΗ!** Εφόσον το φως είναι στην πρίζα, η συσκευή είναι συνδεδεμένη στην παροχή ρεύματος.
- **ΠΡΟΕΙΔΟΠΟΙΗΣΗ!** Απενεργοποιείτε ΠΑΝΤΟΤΕ τη συσκευή πριν από την αποσύνδεση από την παροχή ρεύματος, τον καθαρισμό, τη συντήρηση ή την αποθήκευση.
- Συνδέστε τη συσκευή μόνο σε πρίζα με την τάση και τη συχνότητα που αναφέρονται στην ετικέτα της συσκευής.
- Μην αγγίζετε το φως/τις ηλεκτρικές συνδέσεις με βρεγμένα ή υγρά χέρια.
- Διατηρείτε τη συσκευή και το φως/τις ηλεκτρικές συνδέσεις μακριά από νερό και άλλα υγρά. Εάν η συσκευή πέσει σε νερό, αφαιρέστε αμέσως τις συνδέσεις τροφοδοσίας. Μην χρησιμοποιείτε τη συσκευή μέχρι να ελεγχθεί από πιστοποιημένο τεχνικό. Η μη τήρηση αυτών των οδηγιών θα προκαλέσει κινδύνους ασφαλείας για τη ζωή.
- Συνδέστε το τροφοδοτικό σε μια εύκολα προσβάσιμη πρίζα, ώστε να μπορείτε να απουσύνετε τη συσκευή αμέσως σε περίπτωση έκτακτης ανάγκης.
- Βεβαιωθείτε ότι το καλώδιο δεν έρχεται σε επαφή με αιχμηρά ή ζεστά αντικείμενα και φυλάξτε το μακριά από ανοικτά φωτιά. Μην τραβάτε ποτέ το καλώδιο ρεύματος για να το απουσύνετε από την πρίζα, αλλά να τραβάτε πάντα το φως.
- Μην μεταφέρετε ποτέ τη συσκευή από το καλώδιό της.
- Μην προσπαθήσετε ποτέ να ανοίξετε μόνοι σας το περίβλημα της συσκευής.
- Μην εισάγετε αντικείμενα στο περίβλημα της συσκευής.
- Μην αφήνετε ποτέ τη συσκευή χωρίς επίβλεψη κατά τη διάρκεια της χρήσης.
- Ο χειρισμός της συσκευής αυτής πρέπει να γίνεται από εκπαι-

δευμένο προσωπικό στην κουζίνα του εστιατορίου, σε καντίνες ή σε μπαρ κ.λπ.

- Η συσκευή αυτή δεν πρέπει να χρησιμοποιείται από άτομα με μειωμένες σωματικές, αισθητηριακές ή πνευματικές ικανότητες ή άτομα με έλλειψη εμπειρίας και γνώσης.
- Η συσκευή αυτή δεν πρέπει σε καμία περίπτωση να χρησιμοποιείται από παιδιά.
- Διατηρείτε τη συσκευή και τις ηλεκτρικές της συνδέσεις μακριά από παιδιά.
- Μην χρησιμοποιείτε ποτέ εξαρτήματα ή πρόσθετες συσκευές εκτός από αυτές που παρέχονται με τη συσκευή ή συσσωματώνονται από τον κατασκευαστή. Διαφορετικά, μπορεί να υπάρξει κίνδυνος για την ασφάλεια του χρήστη και να προκληθεί ζημιά στη συσκευή. Χρησιμοποιείτε μόνο γνήσια εξαρτήματα και παρελκόμενα.
- Μην χρησιμοποιείτε αυτή τη συσκευή με εξωτερικό χρονοδιακόπτη ή σύστημα τηλεχειρισμού.
- Μην τοποθετείτε τη συσκευή πάνω σε θερμαντικό αντικείμενο (θερμολέκτρο, ηλεκτρικό, κάρβουνο κ.λπ.).
- Μην καλύπτετε τη συσκευή σε λειτουργία.
- Μην τοποθετείτε αντικείμενα επάνω στη συσκευή.
- Μην χρησιμοποιείτε τη συσκευή κοντά σε γυμνάς φλόγες, εκρηκτικά ή εύφλεκτα υλικά. Να χειρίζεστε πάντα τη συσκευή σε οριζόντια, σταθερή, καθαρή, ανθεκτική στη θερμότητα και στεγνή επιφάνεια.
- Η συσκευή δεν είναι κατάλληλη για εγκατάσταση σε χώρο όπου μπορεί να χρησιμοποιηθεί πίδακας νερού.
- Αφήστε χώρο τουλάχιστον 20 cm γύρω από τη συσκευή για εξαερισμό κατά τη χρήση.
- **ΠΡΟΕΙΔΟΠΟΙΗΣΗ!** Διατηρείτε όλα τα ανοίγματα εξαερισμού στη συσκευή ελεύθερα από εμπόδια.

### Ειδικές οδηγίες ασφαλείας

- Αυτή η συσκευή προορίζεται μόνο για εμπορική και επαγγελματική χρήση.
- Εάν το καλώδιο τροφοδοσίας έχει υποστεί ζημιά, πρέπει να αντικατασταθεί από τον κατασκευαστή, τον αντιπρόσωπο σέρβις του κατασκευαστή ή από άτομο με παρόμοια προσόντα, ώστε να αποφευχθεί τυχόν κίνδυνος. [Σταθερό καλώδιο τροφοδοσίας στο εσωτερικό, αλλά μπορεί να αντικατασταθεί]
-  **ΠΡΟΣΟΧΗ! ΚΙΝΔΥΝΟΣ ΠΥΡΚΑΓΙΑΣ!** Το ψυκτικό μέσο που χρησιμοποιείται είναι R600a. Είναι εύφλεκτο ψυκτικό που είναι φιλικό προς το περιβάλλον. Αν και είναι εύφλεκτο, δεν προκαλεί ζημιά στη στιβάδα του όζοντος και δεν αυξάνει το φαινόμενο του θερμοκηπίου. Ωστόσο, η χρήση αυτού του ψυκτικού υγρού έχει οδηγήσει σε μικρή αύξηση της στάθμης θερμίδου της συσκευής. Εκτός από το θόρυβο του συμπιεστή, μπορεί να είστε σε θέση να ακούσετε το ψυκτικό να ρέει γύρω από το σύστημα. Αυτό είναι αναπόφευκτο και δεν έχει καμία αρνητική επίδραση στην απόδοση της συσκευής. Πρέπει να προσέχετε κατά τη μεταφορά και τη ρύθμιση της συσκευής, ώστε να μην υποστούν ζημιά μέρη του συστήματος ψύξης. Η διαρροή ψυκτικού υγρού μπορεί να προκαλέσει ζημιά στα μάτια.
- Το διογκωτικό μέσο από αφρώδες υλικό που χρησιμοποιείται είναι η κυκλοπεντανία σε αυτήν τη συσκευή. Είναι εξαιρετικά εύφλεκτο.
- **ΠΡΟΣΟΧΗ! ΚΙΝΔΥΝΟΣ ΕΓΚΑΥΜΑΤΩΝ!** Το ψυκτικό υγρό που ψεκάζεται στο δέρμα μπορεί να προκαλέσει κρισιμό εγκαύματα. Διατηρείτε τα μάτια και το δέρμα προστατευμένα. Σε περίπτωση

εγκαυμάτων από το ψυκτικό μέσο, ξεπλύνετε αμέσως με κρύο νερό. Σε περίπτωση που τα εγκαύματα είναι σοβαρά, εφαρμόστε πάγο και επικοινωνήστε αμέσως με το τμήμα ιατρικής θεραπείας.

- **ΠΡΟΕΙΔΟΠΟΙΗΣΗ!** Παρέχετε επαρκή εξαερισμό στην περιβάλλουσα δομή κατά την τοποθέτηση. Μην φράζετε ποτέ την αναρρόφηση ροής αέρα και την έξοδο αέρα για να διατηρήσετε την κυκλοφορία του αέρα.
- **ΠΡΟΕΙΔΟΠΟΙΗΣΗ!** Μην χρησιμοποιείτε μηχανικές συσκευές ή άλλα μέσα για να επιταχύνετε τη διαδικασία απόψυξης, εκτός από αυτά που συνιστώνται από τον κατασκευαστή.
- **ΠΡΟΕΙΔΟΠΟΙΗΣΗ!** Μην προκαλείτε ζημιά στο ψυκτικό κύκλωμα.
- **ΠΡΟΕΙΔΟΠΟΙΗΣΗ!** Μην χρησιμοποιείτε ηλεκτρικές συσκευές μέσα στους χώρους αποθήκευσης τροφίμων της συσκευής, εκτός εάν είναι του τύπου που συνιστά ο κατασκευαστής.
- Μην τοποθετείτε επικίνδυνα προϊόντα, όπως καύσιμα, οινόπνευμα, χρώματα, φίλτρες αεροζόλ με εύφλεκτο προωθητικό, εύφλεκτες ή εκρηκτικές ουσίες κ.λπ. μέσα ή κοντά στη συσκευή.
- Μετά την εγκατάσταση, η συσκευή δεν πρέπει να έχει κλίση μεγαλύτερη από 5° και είναι απαραίτητο να περιμένετε 2 ώρες πριν τη συνδέσετε στην παροχή ρεύματος για να την ενεργοποιήσετε. Το ίδιο ισχύει εάν η συσκευή μετακινήθει μετά.
- Αν η συσκευή έχει απενεργοποιηθεί ή αποσυνδεθεί από την παροχή ρεύματος, πρέπει να περιμένετε 5 λεπτά μέχρι να ενεργοποιηθεί ξανά.
- Καμία άλλη συσκευή δεν πρέπει να συνδέεται στην ίδια πρίζα όπως με αυτή τη συσκευή.
- Μην υπερφορτώνετε το ράφι. Το μέγιστο φορτίο αναφέρεται στις «Τεχνικές προδιαγραφές».

## Προβλεπόμενη χρήση

- Αυτή η συσκευή προορίζεται για χρήση σε εμπορικές εφαρμογές, για παράδειγμα σε κουζίνες εστιατορίων, κυλικείων, νοσοκομείων και σε εμπορικές επιχειρήσεις, όπως αρτοποιεία, βουτιές κ.λπ., αλλά όχι για συνεχή μαζική παραγωγή τροφίμων.
- Η συσκευή έχει σχεδιαστεί για σύντομη αποθήκευση και προβολή τροφίμων όπως τρόφιμα, συστατικά, ποτά κ.λπ. Οποιαδήποτε άλλη χρήση μπορεί να προκαλέσει ζημιά στη συσκευή ή τραυματισμό.
- Η λειτουργία της συσκευής για οποιονδήποτε άλλο σκοπό θα θεωρείται εσφαλμένη χρήση της συσκευής. Ο χρήστης θα είναι αποκλειστικά υπεύθυνος για την ακατάλληλη χρήση της συσκευής.

## Εγκατάσταση γείωσης

Αυτή η συσκευή έχει ταξινομηθεί ως κατηγορίας **προστασίας Ι** και πρέπει να συνδεθεί σε προστατευτική γείωση. Η γείωση μειώνει τον κίνδυνο ηλεκτροπληξίας παρέχοντας ένα καλώδιο διαφυγής για το ηλεκτρικό ρεύμα.

Αυτή η συσκευή διαθέτει καλώδιο τροφοδοσίας με βύσμα γείωσης ή ηλεκτρικές συνδέσεις με καλώδιο γείωσης. Οι συνδέσεις πρέπει να είναι σωστά εγκατεστημένες και γειωμένες.

## Κύρια μέρη του προϊόντος

(Εικ. 1 στη σελίδα 3)

1. Γυάλινο κάλυμμα με φωτισμό
2. Επεκτάσιμο στύλο στήριξης για γυάλινο κάλυμμα
3. GN 1/1 περιέκτης x 4
4. Πτυσσόμενοι οδηγοί δίσκων
5. Ψηφιακός ελεγκτής θερμοκρασίας

6. Διακόπτης τροφοδοσίας
7. Ράφι
8. Περιστρεφόμενοι τροχοί x 4 (2 με ασφάλιση)

**Παρατήρηση:** Το περιεχόμενο αυτού του εγχειριδίου ισχύει για όλα τα στοιχεία που αναφέρονται, εκτός εάν ορίζεται διαφορετικά. Η εμφάνιση μπορεί να διαφέρει από τις εικόνες που εμφανίζονται.

## Πίνακας ελέγχου

(Εικ. 2 στη σελίδα 3)

9. Ένδειξη LED ψυκτικού
10. Ενδεικτική λυχνία LED απόψυξης
11. Πάνω
12. Κάτω
13. Λυχνία ON / OFF
14. ΣΕΤ

## Διάγραμμα κυκλώματος

(Εικ. 3 στη σελίδα 4)

- A. Ακροφύσιο απόψυξης
- B. Αισθητήρας θερμοστάτη
- C. Ψηφιακός ελεγκτής θερμοκρασίας
- D. Θόδην
- E. Λυχνία
- F. Μοτέρ ανεμιστήρα
- G. Προστατευτικό υπερφόρτωσης
- H. Συμπιεστής
- I. ΡΤC

## Προετοιμασία πριν από τη χρήση

- Αφαιρέστε όλη την προστατευτική συσκευασία και το περιτύλιγμα.
- Ελέγξτε ότι η συσκευή είναι σε καλή κατάσταση και με όλα τα παρελκόμενα. Σε περίπτωση ατελούς ή κατεστραμμένης παράδοσης, επικοινωνήστε αμέσως με τον προμηθευτή. Σε αυτή την περίπτωση, μη χρησιμοποιείτε τη συσκευή.
- Καθαρίστε τα εξαρτήματα και τη συσκευή πριν από τη χρήση (βλ. ==> Καθαρισμός και συντήρηση).
- Βεβαιωθείτε ότι η συσκευή είναι εντελώς στεγνή.
- Τοποθετήστε τη συσκευή σε οριζόντια, σταθερή και ανθεκτική στη θερμότητα επιφάνεια, η οποία είναι ασφαλής για παιτιλιές νερού.
- Φυλάξτε τη συσκευασία εάν σκοπεύετε να αποθηκεύσετε τη συσκευή σας στο μέλλον.
- Φυλάξτε το εγχειρίδιο χρήσης για μελλοντική αναφορά.

**ΣΗΜΕΙΩΣΗ!** Λόγω υπολειμμάτων από την κατασκευή, η συσκευή μπορεί να εκπέμψει ελαφριά οσμή κατά τη διάρκεια των πρώτων λίγων χρήσεων. Αυτό είναι φυσιολογικό και δεν αποτελεί ένδειξη ελαττώματος ή κινδύνου. Βεβαιωθείτε ότι η συσκευή αεριζείται καλά.

## Οδηγίες λειτουργίας

(Εικ. 2 στη σελίδα 4)

- Ασφαλίστε τους τροχούς για να στερεώσετε την επιθυμητή θέση.
- Μετακινήστε το γυάλινο κάλυμμα στην υψηλότερη θέση προσαρμόζοντας τις εκτεινόμενες οπές στήριξης.
- Ξεδιπλώστε το σύρσιμο ράφι του δίσκου, εάν είναι απαραίτητο.
- Συνδέστε πρώτα το καλώδιο ρεύματος στην είσοδο της συσκευής στο πίσω μέρος της συσκευής και, στη συνέχεια, συνδέστε το φιλτράρισμα τροφοδοσίας σε κατάλληλη πρίζα ρεύματος.

- Αφήνοντας τη συσκευή να λειτουργήσει για μερικές ώρες για να φτάσει στη θερμοκρασία ψύξης πριν τοποθετήσετε το ρόφημα ή το φαγητό μέσα στη συσκευή.

### 1). Ρύθμιση της θερμοκρασίας

- Πατήστε SET για να εισέλθετε στον τρόπο λειτουργίας ρύθμισης. Εμφανίζεται η καθορισμένη θερμοκρασία.
- Πιέστε το πλήκτρο Πάνω ή Κάτω για να αυξήσετε ή να μειώσετε τη ρυθμισμένη θερμοκρασία.
- Πιέστε ξανά το κουμπί SET για να επιβεβαιώσετε τη ρύθμιση και να εξέλθετε.

#### Σημείωση:

- Εάν δεν πατηθεί κανένα κουμπί εντός 10 δευτερολέπτων. Η νέα ρυθμισμένη θερμοκρασία θα αποθηκευτεί.
- Η ρύθμιση θερμοκρασίας κυμαίνεται από 2°C έως 10°C .

### 2). Φωτισμός στο γυάλινο κάλυμμα

- Πατήστε το κουμπί ενεργοποίησης/απενεργοποίησης της λυχνίας για να ενεργοποιήσετε τη λυχνία. Πιέστε ξανά το κουμπί ενεργοποίησης/απενεργοποίησης της λυχνίας για να απενεργοποιήσετε τη λυχνία.

### 3). Ένδειξη LED ψυκτικού

- Κατά τη διάρκεια της λειτουργίας ψύξης (συμπιεστής ενεργοποιημένος), αυτή η ενδεικτική λυχνία LED ψυκτικού θα ανάβει συνεχώς.
- Αφού ο εσωτερικός θάλαμος φτάσει στην καθορισμένη θερμοκρασία, η ένδειξη LED ψυκτικού θα αναβοσβήνει συνεχώς.
- Κατά την έναρξη της απόψυξης, η ενδεικτική λυχνία LED ψυκτικού μέσου σβήνει.

### 4). Ενδεικτική λυχνία LED απόψυξης

- Κατά τη διάρκεια της λειτουργίας απόψυξης, αυτή η ενδεικτική λυχνία LED απόψυξης θα ανάβει συνεχώς.
- Μετά τη λειτουργία απόψυξης, η ενδεικτική λυχνία LED απόψυξης θα ανάψει.

## Καθαρισμός και συντήρηση

- **ΠΡΟΣΟΧΗ!** Αποσυνδέετε πάντα τη συσκευή από την παροχή ρεύματος και την ψύχετε πριν από την αποθήκευση, τον καθαρισμό και τη συντήρηση.
- Μην χρησιμοποιείτε πίδακα νερού ή ατμοκαθαριστή για τον καθαρισμό και μην πιέζετε τη συσκευή κάτω από το νερό, καθώς τα εξαρτήματα θα βραχούν και μπορεί να προκληθεί ηλεκτροπληξία.
- Εάν η συσκευή δεν διατηρείται σε καλή κατάσταση καθαριότητας, αυτό μπορεί να επηρεάσει αρνητικά τη διάρκεια ζωής της συσκευής και να οδηγήσει σε επικίνδυνες συνθήκες.
- Τα υπολείμματα τροφίμων πρέπει να καθαρίζονται τακτικά και να αφαιρούνται από τη συσκευή. Εάν η συσκευή δεν καθαριστεί σωστά, θα μειώσει τη διάρκεια ζωής της και μπορεί να προκαλέσει επικίνδυνη κατάσταση κατά τη χρήση.

## Καθαρισμός

- Καθαρίστε την κρύα εξωτερική επιφάνεια με ένα πανί ή σφουγγάρι ελαφρώς νοτισμένο με ήπιο διάλυμα σαπουνιού.
- Για λόγους υγιεινής, η συσκευή πρέπει να καθαρίζεται πριν και μετά τη χρήση.
- Αποφύγετε την επαφή νερού με τα ηλεκτρικά εξαρτήματα.
- Ποτέ μη βυθίζετε τη συσκευή σε νερό ή άλλα υγρά.
- Μην χρησιμοποιείτε ποτέ ισχυρά καθαριστικά, λειαντικά σφουγγάρια ή καθαριστικά που περιέχουν χλώριο. Μην χρησιμοποιείτε ατσάλουρμα, μεταλλικά εργαλεία ή αιχμηρά αντικείμενα για τον καθαρισμό. Μην χρησιμοποιείτε βενζίνη ή διαλύτες!
- Κανένα εξάρτημα δεν είναι ασφαλέως για πλύσιμο στο πλυντήριο πιάτων.

Εξαρτήματα	Πώς να καθαρίσετε	Παρατήρηση
Όλα τα παρελκόμενα, όπως δοχεία κ.λπ.	<ul style="list-style-type: none"> <li>• Μουλιάστε σε ζεστό σαπουνόνερο για περίπου 10 με 20 λεπτά.</li> <li>• Ξεπλύνετε καλά με τρεχούμενο νερό.</li> </ul>	Στεγνώστε όλα τα εξαρτήματα καλά επιτέλους.
Εξωτερικές γυάλινες επιφάνειες	<ul style="list-style-type: none"> <li>• Καθαρίστε με ένα μαλακό πανί και λίγο ουδέτερο απορρυπαντικό. Βεβαιωθείτε ότι δεν εισέρχεται νερό ή υγρασία στο εσωτερικό της συσκευής.</li> </ul>	
Εσωτερικές γυάλινες επιφάνειες	<ul style="list-style-type: none"> <li>• Αφαιρέστε τυχόν επικαθίσεις τροφίμων.</li> <li>• Καθαρίστε με ένα μαλακό πανί και λίγο ήπιο απορρυπαντικό. Βεβαιωθείτε ότι δεν εισέρχεται νερό ή υγρασία στο εσωτερικό της συσκευής.</li> </ul>	

GR

## Συντήρηση

- Ελέγχετε τακτικά τη λειτουργία της συσκευής για την αποφυγή σοβαρών ατυχημάτων.
- Εάν διαπιστώσετε ότι η συσκευή δεν λειτουργεί σωστά ή ότι υπάρχει πρόβλημα, σταματήστε να τη χρησιμοποιείτε, απενεργοποιήστε την και επικοινωνήστε με τον προμηθευτή.
- Όλες οι εργασίες συντήρησης, εγκατάστασης και επισκευής πρέπει να εκτελούνται από εξειδικευμένους και εξουσιοδοτημένους τεχνικούς ή να συστήνεται από τον κατασκευαστή.

## Μεταφορά και αποθήκευση

- Πριν από την αποθήκευση, να βεβαιώνεται πάντα ότι η συσκευή έχει αποσυνδεθεί από την παροχή ρεύματος και έχει κρυώσει εντελώς.
- Φυλάσσετε τη συσκευή σε δροσερό, καθαρό και στεγνό χώρο.
- Μην τοποθετείτε ποτέ βαριά αντικείμενα επάνω στη συσκευή, καθώς μπορεί να προκληθεί ζημιά σε αυτήν.
- Μην μετακινείτε τη συσκευή ενώ βρίσκεται σε λειτουργία. Αποσυνδέστε τη συσκευή από την παροχή ρεύματος όταν τη μετακινείτε και κρατήστε την στο κάτω μέρος.
- Ιδιαίτερη προσοχή πρέπει να δίνεται κατά τη μετακίνηση ή τη μεταφορά του μηχανήματος λόγω του βάρους του. Με τουλάχιστον 2 άτομα ή χρησιμοποιώντας τροχήλατο. Μετακινήστε το μηχάνημα αργά, προσεκτικά και ποτέ σε κλίση μεγαλύτερη από 45°.

## Αντιμετώπιση προβλημάτων

Αν η συσκευή δεν λειτουργεί σωστά, ελέγξτε τον παρακάτω πίνακα για το διάλυμα. Εάν εξακολουθείτε να μην μπορείτε να λύσετε το πρόβλημα, επικοινωνήστε με τον προμηθευτή/πάρχο υπηρεσιών.

Προβλήματα	Πιθανά αιτία	Πιθανή λύση
Η συσκευή δεν αρχίζει να ψύχεται μετά τη σύνδεση στην ηλεκτρική παροχή.	Η θερμική διακοπή ενεργοποιήθηκε	Επικοινωνήστε με τον προμηθευτή.
	Ο συμπιεστής είναι ελαττωματικός.	
Η ψύξη δεν επαρκεί.	Το φιν/είσοδος τροφοδοσίας δεν είναι σωστά συνδεδεμένο με το τροφοδοτικό.	Ελέγξτε τη σύνδεση και βεβαιωθείτε ότι όλες οι συνδέσεις είναι σωστά συνδεδεμένες.
	Η συσκευή βρίσκεται υπό έντονη ηλιακή ακτινοβολία ή κοντά σε πηγή θερμότητας.	Μετακινήστε τη συσκευή σε νέα θέση για να αποφύγετε την άμεση ηλιακή ακτινοβολία.
	Οι πόρτες δεν έχουν κλείσει σωστά ή το στεγανωτικό παρέμβυσμα είναι ελαττωματικό.	Κλείστε σωστά τις πόρτες.
	Στο εσωτερικό της συσκευής τοποθετούνται πάρα πολλά τρόφιμα.	Τοποθετήστε λιγότερα τρόφιμα μέσα στη συσκευή.
Η περιβάλλοντας αερισμός είναι ανεπαρκής.	Ο περιβάλλοντας αερισμός είναι ανεπαρκής.	Ελέγξτε εάν παρέχεται επαρκής αερισμός, αφήνοντας τουλάχιστον 20 cm μακριά από άλλα αντικείμενα ή τοίχους.
	Υπερβολικός θόρυβος	Ελέγξτε για να βεβαιωθείτε ότι η συσκευή έχει τοποθετηθεί οριζόντια.
	Η συσκευή αγγίζει τον περιβάλλοντα τοίχο ή άλλα αντικείμενα.	Ελέγξτε για να βεβαιωθείτε ότι απέχει τουλάχιστον 20 cm από άλλα αντικείμενα ή τοίχους.
Η λυχνία LED δεν ανάβει	Υπάρχουν κάποια καλαρά εξαρτήματα στο εσωτερικό της συσκευής.	Επικοινωνήστε με τον προμηθευτή.
	Η λυχνία LED είναι ελαττωματική	Επικοινωνήστε με τον προμηθευτή.

## Εγγύηση

Κάθε ελάττωμα που επηρεάζει τη λειτουργικότητα της συσκευής και παρουσιάζεται εντός ενός έτους μετά την αγορά θα επισκευάζεται με δωρεάν επίσκεψη ή αντικατάσταση, με την προϋπόθεση ότι η συσκευή έχει χρησιμοποιηθεί και συντηρηθεί σύμφωνα με τις οδηγίες και δεν έχει υποστεί οποιαδήποτε κατάχρηση ή κακή χρήση. Τα νόμιμα δικαιώματά σας δεν επηρεάζονται. Εάν η συσκευή καλύπτεται από εγγύηση, δηλώστε πού και πότε αγοράστηκε και συμπεριλάβετε απόδειξη αγοράς (π.χ. απόδειξη).

Σύμφωνα με την πολιτική μας για τη συνεχή ανάπτυξη προϊόντων,

διατηρούμε το δικαίωμα να αλλάξουμε τις προδιαγραφές προϊόντων, συσκευασίας και τεκμηρίωσης χωρίς προειδοποίηση.

## Απόρριψη και περιβάλλον



Κατά τον παρολιισμό της συσκευής, το προϊόν δεν πρέπει να απορρίπτεται μαζί με άλλα οικιακά απορρίμματα. Αντί αυτού, είναι δική σας ευθύνη να απορρίψετε τον απόβλητο εξοπλισμό σας παραδίδοντάς τον σε ένα καθορισμένο σημείο συλλογής. Η μη τήρηση αυτού του κανόνα μπορεί να τιμωρηθεί σύμφωνα με τους ισχύοντες κανονισμούς για την απόρριψη αποβλήτων. Η ξεχωριστή συλλογή και ανακύκλωση του άχρηστου εξοπλισμού σας κατά τη στιγμή της απόρριψης θα βοηθήσει στη διατήρηση των φυσικών πόρων και θα διασφαλίσει ότι ανακυκλώνεται με τρόπο που προστατεύει την ανθρώπινη υγεία και το περιβάλλον.

Για περισσότερες πληροφορίες σχετικά με το πού μπορείτε να αποθέσετε τα απορρίμματα για ανακύκλωση, επικοινωνήστε με την τοπική εταιρεία συλλογής απορριμμάτων. Οι κατασκευαστές και οι εισαγωγείς δεν αναλαμβάνουν ευθύνη για την ανακύκλωση, την επεξεργασία και την οικολογική απόρριψη, είτε απευθείας είτε μέσω ενός δημόσιου συστήματος.

ΣΕΡΒΙΣ ΕΛΜΑΔΟΣ:

Τηλ.: 213 0 998989 (10 γραμμές)

info@pks-hendi.com

## HRVATSKI

Poštovani korisniče,

Hvala vam što ste kupili ovaj Arktic uređaj. Pažljivo pročitajte ovaj priručnik za uporabu i pritom obratite posebnu pozornost na niže navedene sigurnosne propise, prije prve ugradnje i uporabe uređaja.

## Sigurnosne upute

- Uređaj upotrebljavajte samo u svrhu za koju je namijenjen, kako je opisano u ovom priručniku.
- Proizvođač nije odgovoran za bilo kakva oštećenja uzrokovana neispravnim radom i nepravilnom uporabom.
-  **OPASNOST! OPASNOST OD STRUJNOG UDARA!** Ne pokušavajte sami popraviti uređaj. Električne dijelove uređaja nemojte uranjati u vodu ili neku drugu tekućinu. Nikada nemojte držati uređaj pod tekućom vodom.
- **NIKADA NEMOJTE KORISTITI OŠTEĆENI UREĐAJ!** Redovito provjeravajte električne spojeve i kabele za eventualna oštećenja. Ako je oštećen, uređaj isključite iz električne mreže. Popravke smije obavljati samo dobavljač ili kvalificirana osoba kako bi se izbjegle opasnosti ili ozljede.
- **UPOZORENJE!** Prilikom postavljanja uređaja, ako je potrebno, kabel za napajanje usmjerite na siguran način kako biste izbjegli nenamjerno povlačenje, oštećivanje, kontakt s površinom za grijanje ili opasnost od spoticanja.
- **UPOZORENJE!** Dok god je utikač u utičnici, uređaj je priključen na napajanje.
- **UPOZORENJE!** UVIJEK isključite uređaj prije isključivanja iz napajanja, čišćenja, održavanja ili pohrane.
- Uređaj spajajte samo na električnu utičnicu s naponom i frekvencijom navedenim na naljepnici uređaja.
- Ne dodirujte utikač/električne spojeve vlažnim rukama.
- Uređaj i električne priključke/priključke držite podalje od

vode i drugih tekućina. Ako uređaj padne u vodu, odmah uklonite električne priključke. Uređaj ne upotrebljavajte dok ga nije provjerio ovlašteni tehničar. Nepriдрžavanje ovih uputa može dovesti do po život opasnih rizika.

- Spojite napajanje u lako dostupnu električnu utičnicu kako biste mogli odmah isključiti uređaj u hitnom slučaju.
- Pazite da kabel ne dođe u dodir s oštrim ili vrućim predmetima i držite ga dalje od otvorenog požara. Nikada nemojte povlačiti kabel za napajanje kako biste ga isključili iz utičnice, uvijek povucite utikač.
- Nikada nemojte nositi uređaj za kabel.
- Nikad sami nemojte pokušavati otvoriti kućište uređaja.
- Ne stavljajte predmete u kućište uređaja.
- Nikad ne ostavljajte uređaj bez nadzora tijekom uporabe.
- Uređajem treba upravljati odgovorno osoblje u kuhinji restorana, kantine ili osoblja bara, itd.
- Ovim uređajem ne smiju rukovati osobe sa smanjenim fizičkim, osjetilnim odnosno umnim sposobnostima ili osobe koje nemaju dovoljno iskustva i znanja.
- Ovaj uređaj djeca ne smiju upotrebljavati ni pod kojim okolnostima.
- Uređaj i električne spojeve držite izvan dohvata djece.
- Nikada ne upotrebljavajte pribor niti bilo koje dodatne uređaje osim onih koje je isporučio uređaj ili preporučio proizvođač. Ako to ne učinite, može doći do sigurnosnog rizika za korisnika i može oštetiti uređaj. Koristite samo originalne dijelove i dodatnu opremu.
- Ne upravljajte ovim uređajem pomoću vanjskog tajmera ili sustava daljinskog upravljanja.
- Nemojte stavljati uređaj na grijači predmet (benzin, električnu struju, štednjak s ugljenom itd.).
- Ne prekrivajte uređaj u radu.
- Ne stavljajte predmete na uređaj.
- Uređaj ne upotrebljavajte u blizini otvorenih plamena, eksplozivnih ili zapaljivih materijala. Uređaj uvijek koristite na vodoravnoj, stabilnoj, čistoj, otpornoj na toplinu i suhoj površini.
- Uređaj nije prikladan za postavljanje u prostor gdje se može koristiti mlaz vode.
- Ostavite najmanje 20 cm prostora oko uređaja radi prozračivanja tijekom uporabe.
- **UPOZORENJE!** Pazite da svi ventilacijski otvori na uređaju nisu blokirani.

## Posebne sigurnosne upute

- Ovaj uređaj namijenjen je isključivo za komercijalnu i profesionalnu uporabu.
- Ako je kabel za napajanje oštećen, mora ga zamijeniti proizvođač, njegov servisni zastupnik ili slične kvalificirane osobe kako bi se izbjegla opasnost. (Fiksirani kabel za napajanje unutra, ali se može zamijeniti)



**OPREZ! RIZIKANJE POŽE!** Korišteno rashladno sredstvo je R600a. To je zapaljivo rashladno sredstvo koje je ekološki prihvatljivo. Iako je zapaljiv, ne oštećuje ozonski omotač i ne povećava efekt staklenika. Međutim, uporaba ovog rashladnog sredstva dovela je do blagog povećanja razine buke uređaja. Osim buke kompresora, možda ćete moći čuti kako rashladno sredstvo teče oko sustava. To je neizbježno i nema nikakvog štetnog utjecaja na rad uređaja. Tijekom transporta i postavljanja uređaja potrebno je paziti da nijedan dio ras-

hladnog sustava nije oštećen. Curenje rashladnog sredstva može oštetiti oči.

- Korišteno sredstvo za puhanje pjene je Cyclopentane u ovom uređaju. Vrlo je zapaljiv.
- **OPREZ! RIZIKANJE URNSA!** Tekućina za hlađenje koja se raspršuje na kožu može uzrokovati kritične opekline. Držite oči i kožu zaštićenima. Ako dođe do opekline rashladnog sredstva, odmah isperite hladnom vodom. U slučaju da su opekline teške, primijenite led i odmah se obratite liječniku.
- **UPOZORENJE!** Osigurajte dovoljnu ventilaciju u okolnoj strukturi prilikom ugradnje. Nikada ne blokirajte usisavanje i izlaz zraka radi održavanja cirkulacije zraka.
- **UPOZORENJE!** Ne koristite mehaničke uređaje ili druga sredstva za ubrzavanje postupka odmrzavanja, osim onih koje preporučuje proizvođač.
- **UPOZORENJE!** Nemojte oštetiti krug rashladnog sredstva.
- **UPOZORENJE!** Ne koristite električne uređaje u odjeljcima za čuvanje hrane uređaja, osim ako nisu one vrste koje preporučuje proizvođač.
- Ne stavljajte nikakve opasne proizvode, kao što su gorivo, alkohol, boja, aerosolne limenke sa zapaljivim gorivom, zapaljive ili eksplozivne tvari itd. u ili blizu uređaja.
- Nakon postavljanja, uređaj se ne smije nagnuti pod kutom većim od 5° i potrebno je pričekati 2 sata prije priključivanja na napajanje da biste ga uključili. Isto vrijedi i ako se uređaj nakon toga pomakne.
- Ako je uređaj isključen ili isključen iz električne mreže, potrebno je pričekati 5 minuta dok se ponovno ne uključi.
- Nijedan drugi uređaj ne smije biti ukopčan u istu utičnicu kao s ovim uređajem.
- Nemojte preopteretiti policu. Maksimalno opterećenje odnosi se na „Tehničke specifikacije“.

## Namjena

- Ovaj je uređaj namijenjen za komercijalne primjene, primjerice u kuhinjskim restoranima, kantinama, bolnicama i komercijalnim poduzećima kao što su pekare, butherije itd., ali ne i za kontinuiranu masovnu proizvodnju hrane.
- Uređaj je namijenjen za kratkotrajno skladištenje i prikaz namirnica poput hrane, sastojaka, pića itd. Svaka druga uporaba može dovesti do oštećenja uređaja ili tjelesnih ozljeda.
- Uporaba uređaja u bilo koju drugu svrhu smatrat će se zlouporabom uređaja. Korisnik je isključivo odgovoran za nepropisnu uporabu uređaja.

## Instalacija za uzemljenje

Ovaj je uređaj klasificiran kao **zaštitni razred I** i mora biti spojen na zaštitno uzemljenje. Uzemljenje smanjuje rizik od strujnog udara pružanjem žice za izlaz električne struje.

Ovaj je uređaj opremljen kabelom za napajanje s utikačem za uzemljenje ili električnim priključcima sa žicom za uzemljenje. Priključci moraju biti pravilno montirani i uzemljeni.

## Glavni dijelovi proizvoda

(Slika 1 na stranici 3)

1. Stakleni poklopac s osvjetljenjem
2. Proširivi potporni polovi za stakleni poklopac
3. Spremnik GN 1/1 x 4
4. Sklopive vodilice za plitice
5. Digitalni regulator temperature
6. Prekidač napajanja
7. Polica
8. Okretni kotači x 4 (2 s bravom)

**Napomena:** Sadržaj ovog priručnika odnosi se na sve navedene stavke, osim ako nije drugačije navedeno. Izgled se može razlikovati od prikazanih ilustracija.

## Upravljačka ploča

(Slika 2 na stranici 3)

9. LED indikator rashladnog sredstva
10. LED indikator odmrzavanja
11. Gore
12. Dolje
13. Svjetlo UKLJUČENO / ISKLJUČENO
14. SET

## Dijagram kruga

(Slika 3 na stranici 4)

- A. Sonda za odmrzavanje
- B. Sonda termostata
- C. Digitalni regulator temperature
- D. Ploča zaslona
- E. Svjetlo
- F. Motor ventilatora
- G. Zaštita od preopterećenja
- H. Kompresor
- I. PTC

## Priprema prije uporabe

- Uklonite svu zaštitnu ambalažu i omote.
- Provjerite je li uređaj u dobrom stanju i sa svim dodacima. U slučaju nepotpune ili oštećene isporuke odmah se obratite dobavljaču. U tom slučaju nemojte upotrebljavati uređaj.
- Očistite pribor i uređaj prije uporabe (pogledajte ==> Čišćenje i održavanje).
- Provjerite je li uređaj potpuno suh.
- Postavite uređaj na vodoravnu, stabilnu i toplinsku površinu koja je sigurna od prskanja vode.
- Držite pakiranje ako namjeravate pohraniti svoj uređaj u budućnosti.
- Čuvajte korisnički priručnik za buduće potrebe.

**NAPOMENA!** Zbog proizvodnih ostataka, uređaj tijekom prvih nekoliko uporaba može ispuštati lagani miris. To je normalno i ne ukazuje na bilo kakav nedostatak ili opasnost. Provjerite je li uređaj dobro prozračen.

## Upute za uporabu

(Sl. 2 na stranici 4)

- Zaključajte kotače kako biste fiksirali željeni položaj.
- Pomaknite stakleni poklopac u najviši položaj podešavanjem proširivih potpornih otvora.
- Ako je potrebno, otvorite kliznu policu plitice.
- Najprije priključite kabel za napajanje na ulaz uređaja na stražnjoj strani uređaja, a zatim priključite utikač u odgovarajuću električnu utičnicu.
- Ostavite uređaj da radi nekoliko sati kako bi postigao temperaturu hlađenja prije stavljanja pića ili hrane u uređaj.

### 1). Postavljanje temperature

- Pritisnite SET za ulazak u način rada za postavljanje. Prikazuje se postavljena temperatura.
- Pritisnite gore ili dolje za povećanje ili smanjenje postavljene temperature.
- Ponovno pritisnite SET za potvrdu postavke i izlaza.

**Napomena:**

- Ako se unutar 10 sekundi ne pritisne nijedna tipka. Pohranjivat će se novo postavljena temperatura.
- Postavka temperature kreće se u rasponu od 2°C do 10°C .

### 2). Osvjetljenje na staklenom poklopcu

- Pritisnite svjetlo UKLJUČENO/ISKLJUČENO za uključivanje svjetla. Ponovno pritisnite svjetlo UKLJUČENO/ISKLJUČENO za isključivanje svjetla.

### 3). LED indikator rashladnog sredstva

- Tijekom rada hlađenja (kompresor je omogućen), ovaj LED indikator rashladnog sredstva stalno će svijetliti.
- Nakon što unutarnji ormarić dostigne postavljenu temperaturu, LED indikator rashladnog sredstva neprekidno će treperiti.
- Prilikom početka odmrzavanja, LED indikator rashladnog sredstva se gasi.

### 4). LED indikator odmrzavanja

- Tijekom postupka odmrzavanja, ovaj LED pokazivač odmrzavanja stalno će svijetliti.
- Nakon postupka odmrzavanja, LED indikator odmrzavanja će se ugasiti.

## Čišćenje i održavanje

- **PAŽNJA!** Uvijek isključite uređaj iz napajanja i ohladite ga prije skladištenja, čišćenja i održavanja.
- Za čišćenje ne koristite mlaznicu ili parni čistač i nemojte gurati uređaj pod vodu jer će se dijelovi smočiti i može doći do strujnog udara.
- Ako se uređaj ne održava u dobrom stanju čistoće, to može negativno utjecati na životni vijek uređaja i rezultirati opasnom situacijom.
- Ostaci hrane moraju se redovito čistiti i vaditi iz uređaja. Ako uređaj nije pravilno očišćen, to će smanjiti njegov vijek trajanja i može dovesti do opasnog stanja tijekom uporabe.

## Čišćenje

- Očistite ohlađenu vanjsku površinu krpom ili spužvom lagano navlaženom blagom otopinom sapuna.
- Zbog higijene uređaj treba očistiti prije i nakon upotrebe.
- Izbjegavajte dodirivanje vode s električnim komponentama.
- Nikada ne uranjajte uređaj u vodu ili druge tekućine.
- Nikada nemojte koristiti agresivna sredstva za čišćenje, abrazivne spužve ili sredstva za čišćenje koja sadrže klor. Nemojte koristiti čeličnu vunu, metalni pribor ili oštre ili šiljaste predmete za čišćenje. Nemojte koristiti benzin ili otapala!
- Nijedan dio nije siguran za pranje u perilici posuda.

Dijelovi	Kako čistiti	Napomena
Sva dodatna oprema, kao što su spremnici itd.	<ul style="list-style-type: none"><li>• Natopite u toploj, sapuničkoj vodi oko 10 do 20 minuta.</li><li>• Temeljito isperite tekućom vodom.</li></ul>	Napokon dobro osušite sve dijelove.
Vanjske staklene površine	<ul style="list-style-type: none"><li>• Obrišite mekom krpom i malo neutralnim deterdžentom. Uvjerite se da voda ili vlaga ne ulaze u uređaj.</li></ul>	
Unutarnje staklene površine	<ul style="list-style-type: none"><li>• Uklonite sve naslage hrane.</li><li>• Obrišite mekom krpom i malo blagog deterdženta. Uvjerite se da voda ili vlaga ne ulaze u uređaj.</li></ul>	

## Održavanje

- Redovito provjeravajte rad uređaja kako biste spriječili ozbiljne nezgode.
- Ako vidite da uređaj ne radi ispravno ili da postoji problem, prestanite ga koristiti, isključite ga i kontaktirajte dobavljača.
- Sve radove na održavanju, instalaciji i popravcima moraju obavljati specijalizirani i ovlašteni tehničari ili ih preporučuje proizvođač.

## Prijevoz i skladištenje

- Prije skladištenja, uvijek provjerite je li uređaj isključen iz električne mreže i potpuno se ohladio.
- Uređaj čuvajte na hladnom, čistom i suhom mjestu.
- Nikada ne stavljajte teške predmete na uređaj jer bi ih to moglo oštetiti.
- Ne pomičite uređaj dok je u pogonu. Isključite uređaj iz napajanja prilikom pomicanja i držite ga na dnu.
- Posebno pazite prilikom pomicanja ili prijevoza stroja zbog njegove težine. S najmanje 2 osobe ili pomoću kolica. Pomičite stroj polako, pažljivo i nikada ne kosite više od 45°.

## Rješavanje problema

Ako uređaj ne radi ispravno, provjerite otopinu u tablici u nastavku. Ako i dalje ne možete riješiti problem, obratite se dobavljaču / pružatelju usluga.

Problemi	Mogući uzrok	Moguće rješenje
Uređaj ne započinje hlađenje nakon spajanja na električno napajanje.	Aktiviran je toplinski prekid	Kontaktirajte dobavljača.
	Kompresor je neispravan.	
	Utikač/uvod za napajanje nije ispravno spojen s napajanjem.	Provjerite priključak i provjerite jesu li svi spojevi ispravno spojeni.

Hlađenje nije dovoljno.	Uređaj je pod jakim sunčevim zračenjem ili u blizini izvora topline.	Pomaknite uređaj na novo mjesto kako biste izbjegli izravnu sunčevu svjetlost.
	Vrata nisu pravilno zatvorena ili je brtva neispravna.	Pravilno zatvorite vrata.
	U uređaj se stavlja previše hrane.	Stavite manje hrane unutar uređaja.
	Okružna ventilacija nije dovoljna.	Provjerite je li osigurana dovoljna ventilacija tako što ćete omogućiti najmanje 20 cm udaljenosti od drugih predmeta ili zida.
Previše buke	Uređaj nije postavljen vodoravno.	Provjerite je li uređaj postavljen vodoravno.
	Uređaj dodiruje okolni zid ili druge predmete.	Provjerite je li barem 20 cm udaljen od drugih predmeta ili zida.
	Unutar uređaja postoje neki labavi dijelovi.	Kontaktirajte dobavljača.
LED lampica nije osvijetljena	LED lampica je neispravna	Kontaktirajte dobavljača.

## Jamstvo

Neispravnosti koje utječu na funkcionalnost uređaja koje se pojave u roku od jedne godine nakon kupnje popravljat će se besplatnim popravkom ili zamjenom, pod uvjetom da je uređaj korišten i održavan u skladu s uputama i da nije na bilo koji način bio zloporabljeno ili pokvareno. To ne utječe na vaša zakonska prava. Ako je uređaj pokriven jamstvom, navedite gdje i kada je kupljen i uključite dokaz o kupnji (npr. račun).

U skladu s našim pravilima o kontinuiranom razvoju proizvoda pridržavamo pravo na promjenu opisa proizvoda, pakiranja i dokumentacije bez prethodne obavijesti.

## Odbacivanje otpada i okoliš

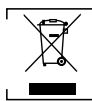

Kada prestaje s uporabom uređaja, proizvod se ne smije odlagati s drugim kućnim otpadom. Umjesto toga, vaša je odgovornost odlagati na vašu otpadnu opremu predajući je na određeno sabirno mjesto. Nepridržavanje tog pravila može se kazniti u skladu s primjenjivim propisima o odlaganju otpada. Zasebnim sakupljanjem i recikliranjem vaše otpadne opreme u vrijeme odlaganja čuvaju se prirodni resursi i osigurava se njezino recikliranje na način koji štiti ljudsko zdravlje i okoliš.

Za više informacija o tome gdje možete uskratiti svoj otpad radi recikliranja, obratite se lokalnoj tvrtki za prikupljanje otpada. Proizvođači i uvoznici ne preuzimaju odgovornost za recikliranje, tretman i ekološko zbrinjavanje, bilo izravno ili putem javnog sustava.

Vážení zákazníci,

Děkujeme vám za zakoupení tohoto spotřebiče Arktic. Před první instalací a použitím tohoto spotřebiče si pozorně přečtěte tuto uživatelskou příručku a věnujte zvláštní pozornost níže uvedeným bezpečnostním předpisům.

## Bezpečnostní pokyny

- Spotřebič používejte pouze k určenému účelu, k němuž byl navržen, jak je popsáno v této příručce.
- Výrobce neodpovídá za žádné škody způsobené nesprávným provozem a nesprávným používáním.



### NEBEZPEČÍ! NEBEZPEČÍ ÚRAZU ELEKTRICKÝM PROUDEM!

- Nepokoušejte se spotřebič opravovat sami. Elektrické části spotřebiče neponořujte do vody ani jiných kapalin. Nikdy nedržte spotřebič pod tekoucí vodou.
- NIKDY NEPOUŽÍVEJTE POŠKOZENÉ SPOTŘEBIČ!** Pravidelně kontrolujte, zda elektrické spoje a kabely nejsou poškozeny. Poškozený spotřebič odpojte od napájení. Opravy smí provádět pouze dodavatel nebo kvalifikovaná osoba, aby se zabránilo nebezpečí nebo zranění.
- VAROVÁNÍ!** Při umisťování spotřebiče vedte napájecí kabel bezpečně, pokud je to nutné, aby nedošlo k neúmyslnému vytažení, poškození, kontaktu s topnou plochou nebo nebezpečí zakopnutí.
- VAROVÁNÍ!** Dokud je zástrčka v zásuvce, spotřebič je připojen k napájecí síti.
- VAROVÁNÍ!** Před odpojením od napájení, čištěním, údržbou nebo skladováním spotřebič VŽDY vypněte.
- Spotřebič připojujte pouze k elektrické zásuvce s napětím a frekvencí uvedenou na štítku spotřebiče.
- Nedotýkejte se zástrček / elektrických spojů mokřými nebo vlhkými rukama.
- Spotřebič a elektrické zástrčky/přípojky udržujte mimo dosah vody a jiných kapalin. Pokud spotřebič spadne do vody, okamžitě odpojte napájecí přípojky. Spotřebič nepoužívejte, dokud jej nekontroluje kvalifikovaný technik. Nedodržení těchto pokynů bude mít za následek život ohrožující rizika.
- Napájecí zdroj zapojte do snadno přístupné elektrické zásuvky, abyste mohli v případě nouze spotřebič okamžitě odpojit.
- Dbejte na to, aby se kabel nedostal do kontaktu s ostrými nebo horkými předměty, a chraňte jej před otevřeným ohněm. Nikdy netahejte za napájecí kabel, abyste jej vypoili ze zásuvky, ale vždy vytáhněte zástrčku.
- Nikdy nepřehánějte přístroj za kabel.
- Nikdy se nepokoušejte sami otevřít kryt spotřebiče.
- Do krytu spotřebiče nevkládejte žádné předměty.
- Během používání nikdy nenechávejte spotřebič bez dozoru.
- Tento spotřebič by měl obsluhovat vyškolený personál v kuchyni restaurace, pracovníci jídelny nebo baru atd.
- Tento přístroj by neměly obsluhovat osoby se sníženými fyzickými, smyslovými nebo duševními schopnostmi nebo osoby s nedostatkem zkušeností a znalostí.
- Tento spotřebič by za žádných okolností neměly používat děti.
- Uchovávejte spotřebič a jeho elektrické přípojky mimo dosah dětí.
- Nikdy nepoužívejte jiné příslušenství nebo jiná zařízení než ta, která jsou dodávána se spotřebičem nebo která doporučuje výrobce. Pokud tak neučiníte, může to představovat bezpečnostní riziko pro uživatele a poškodit spotřebič. Používejte

pouze originální díly a příslušenství.

- Tento spotřebič nepoužívejte pomocí externího časovače nebo dálkového ovládní.
- Nepokládejte spotřebič na topné těleso (benzín, elektrický, uhlíkový sporák atd.).
- Nezakrývejte provoz spotřebiče.
- Na spotřebič nepokládejte žádné předměty.
- Nepoužívejte spotřebič v blízkosti otevřeného ohně, výbušných nebo hořlavých materiálů. Spotřebič vždy provozujte na vodorovném, stabilním, čistém, tepelně odolném a suchém povrchu.
- Spotřebič není vhodný k instalaci v místě, kde lze použít vodní trysku.
- Během používání nechte kolem spotřebiče prostor alespoň 20 cm pro větrání.
- VAROVÁNÍ!** Udržujte všechny větrací otvory na spotřebiči bez překážek.

## Zvláštní bezpečnostní pokyny

- Tento spotřebič je určen pouze ke komerčnímu a profesionálnímu použití.
- Je-li napájecí kabel poškozen, musí být vyměněn výrobcem, jeho servisním zástupcem nebo podobně kvalifikovanou osobou, aby nedošlo k ohrožení. (Uvnitř je upevněn napájecí kabel, ale lze jej vyměnit)



**UPOZORNĚNÍ! RIZIKO POŽÁRU!** Použité chladivo je R600a. Jedná se o hořlavé chladivo, které je šetrné k životnímu prostředí. Přestože je hořlavý, nepoškozuje ozonovou vrstvu a nezvyšuje skleníkový efekt. Použití této chladicí kapaliny však vedlo k mírnému zvýšení hladiny hluku ve spotřebiči. Kromě hluku kompresoru můžete slyšet proud chladicí kapaliny kolem systému. To je nevyhnutelné a nemá to žádný nepříznivý vliv na výkon spotřebiče. Při přepravě a nastavení spotřebiče je třeba postupovat opatrně, aby nedošlo k poškození žádných částí chladicího systému. Únik chladicí kapaliny může poškodit oči.

- Pěnovým nadouvadlem je v tomto spotřebiči Cyclopentane. Je vysoce hořlavý.
- UPOZORNĚNÍ! RIZIKO POPÁLENÍ!** Chladicí kapalina nastříkaná na kůži může způsobit vážné popáleniny. Chraňte oči a pokožku. Pokud dojde k popálení chladivem, okamžitě opláchněte studenou vodou. V případě vážných popálenin aplikujte led a okamžitě kontaktujte lékařskou pomoc.
- VAROVÁNÍ!** Při vestavbě zajistěte dostatečné větrání okolní konstrukce. Nikdy neblokujte sání a výstup vzduchu, abyste udrželi cirkulaci vzduchu.
- VAROVÁNÍ!** K urychlení odmrazování nepoužívejte jiná mechanická zařízení nebo jiné prostředky než ty, které doporučuje výrobce.
- VAROVÁNÍ!** Nepoškoďte chladicí okruh.
- VAROVÁNÍ!** Elektrické spotřebiče nepoužívejte uvnitř příhrádek spotřebiče na skladování potravin, pokud se nejedná o typ doporučený výrobcem.
- Do spotřebiče ani do jeho blízkosti neumísťujte žádné nebezpečné produkty, jako je palivo, alkohol, barvy, aerosolové plechovky s hořlavým hnacím plynem, hořlavé nebo výbušné látky atd.
- Po instalaci se spotřebič nesmí naklánět pod úhlem větším než 5° a je nutné počkat 2 hodiny, než jej připojíte k napájení, aby se zapnul. Totéž platí, pokud se spotřebič poté přemísí.



- Pokud byl spotřebič vypnut nebo odpojen od napájení, je nutné počkat 5 minut, než se znovu zapne.
- Do stejné zásuvky jako u tohoto spotřebiče by neměly být zapojeny žádné jiné spotřebiče.
- Polici nepřepíňujte. Maximální náplň se vztahuje k „Technickým specifikacím“.

## Určené použití

- Tento spotřebič je určen k použití v komerčních aplikacích, například v kuchyních restaurací, jídelen, nemocnicích a komerčních podnicích, jako jsou pekárny, butchery atd., ale nikoli k nepřetržitě hromadné výrobě potravin.
- Spotřebič je určen ke krátkodobému skladování a vystavení potravin, jako jsou potraviny, přísady, nápoje atd. Jakékoli jiné použití může vést k poškození spotřebiče nebo zranění osob.
- Provoz spotřebiče za jakýmkoli jiným účelem se považuje za nesprávné použití přístroje. Uživatel nese výhradní odpovědnost za nesprávné použití zařízení.

## Instalace uzemnění

Tento spotřebič je klasifikován jako **ochranný typ I** a musí být připojen k ochrannému uzemnění. Uzemnění snižuje riziko úrazu elektrickým proudem poskytnutím únikového vodiče pro elektrický proud.

Tento spotřebič je vybaven napájecím kabelem se zemnicí zástrčkou nebo elektrickými přípojkami se zemnicím vodičem. Přípojky musí být řádně nainstalovány a uzemněny.

## Hlavní části výrobku

(Obr. 1 na straně 3)

1. Skleněný kryt s osvětlením
2. Výsuvné podpěrné tyče pro skleněný kryt
3. GN 1/1 nádoba x 4
4. Skládací vodička podnosu
5. Digitální regulátor teploty
6. Vypínač napájení
7. Police
8. Otočná kola x 4 (2 se zámkem)

**Poznámka:** Obsah této příručky se vztahuje na všechny uvedené položky, pokud není uvedeno jinak. Vzhled se může lišit od zobrazených ilustrací.

## Ovládací panel

(Obr. 2 na straně 3)

9. LED kontrolka chladiva
10. Kontrolka LED rozmrazování
11. Nahoru
12. Dolů
13. Kontrolka ZAPNUTA/VYPNUTA
14. SET

## Schéma zapojení

(Obr. 3 na straně 4)

- A. Odmrazovací sonda
- B. Sonda termostatu
- C. Digitální regulátor teploty
- D. Panel displeje
- E. Lampa
- F. Motor ventilátoru
- G. Ochrana proti přetřetí

H. Kompresor

I. PTC

## Příprava před použitím

- Odstraňte všechny ochranné obaly.
  - Zkontrolujte, zda je přístroj v dobrém stavu a s veškerým příslušenstvím. V případě neúplného nebo poškozeného doručení prosím okamžitě kontaktujte dodavatele. V takovém případě prostředek nepoužívejte.
  - Před použitím vyčistěte příslušenství a spotřebič (viz ==> Čištění a údržba).
  - Ujistěte se, že je spotřebič zcela suchý.
  - Spotřebič položte na vodorovný, stabilní a žáruvzdorný povrch, který je bezpečný proti stříkající vodě.
  - Pokud chcete spotřebič uložit v budoucnu, uschovejte jeho obal.
  - Návod k použití si uschovejte pro budoucí použití.
- POZNÁMKA!** Z důvodu zbytků z výroby může spotřebič během prvních několika použití vydávat lehký zápacek. To je normální a neznamená to žádnou závadu ani nebezpečí. Ujistěte se, že je spotřebič dobře větráný.

## Návod k obsluze

(Obr. 2 na straně 4)

- Zajistěte kolečka, aby se zajistila požadovaná poloha.
- Skleněný kryt posuňte do nejvyšší polohy seřízením výsuvných podpěrných otvorů.
- V případě potřeby rozložte polici posuvného zásobníku.
- Nejprve připojte napájecí kabel do zásuvky spotřebiče na zadní straně spotřebiče a poté zapojte zástrčku do vhodné elektrické zásuvky.
- Nechte spotřebič několik hodin běžet, aby dosáhl teploty chlazení, než do něj vložíte nápoj nebo jídlo.

### 1). Nastavení teploty

- Stisknutím tlačítka SET vstoupíte do režimu nastavení. Zobrazí se nastavená teplota.
- Stisknutím tlačítka Nahoru nebo Dolů zvýšíte nebo snížíte nastavenou teplotu.
- Opětovným stisknutím tlačítka SET potvrdíte nastavení a ukončíte.

#### Poznámka:

- Pokud do 10 sekund nestisknete žádné tlačítko. Nově nastavená teplota bude uložena.
- Rozsah nastavení teploty je od 2 °C do 10 °C .

### 2). Osvětlení na skleněném krytu

- Stisknutím tlačítka Světlo ZAP/VYP zapnete světlo. Opětovným stisknutím tlačítka Kontrolka ZAP/VYP ji vypnete.

### 3). LED kontrolka chladiva

- Během chlazení (kompresor je povolen) se tento LED indikátor chladiva trvale rozsvítí.
- Jakmile vnitřní skříň dosáhne nastavené teploty, LED kontrolka chladiva bude nepřetržitě blikat.
- Při spuštění odmrazování kontrolka LED chladiva zhasne.

### 4). Kontrolka LED rozmrazování

- Během odmrazování se tato kontrolka rozmrazování trvale rozsvítí.

- Po odmrazování kontrolka rozmrazování zhasne.

## Čištění a údržba

- POZOR!** Před skladováním, čištěním a údržbou vždy odpojte spotřebič od zdroje napájení a ochlaďte jej.
- K čištění nepoužívejte vodní trysku ani čističí páry a netlačte spotřebič pod vodu, protože by se části namočily a mohlo by dojít k úrazu elektrickým proudem.
- Není-li spotřebič udržován v dobrém stavu čistoty, může to nepříznivě ovlivnit jeho životnost a způsobit nebezpečnou situaci.
- Zbytky potravin je třeba pravidelně čistit a odstraňovat ze spotřebiče. Pokud není spotřebič řádně vyčištěn, sniží se jeho životnost a během používání může dojít k nebezpečnému stavu.

## Čištění

- Očistěte ochlazený vnější povrch hadříkem nebo houbou mírně navlženou jemným mýdlovým roztokem.
- Z hygienických důvodů je nutné spotřebič před použitím a po něm vyčistit.
- Zabraňte kontaktu vody s elektrickými součástmi.
- Spotřebič nikdy neponořujte do vody nebo jiných kapalin.
- Nikdy nepoužívejte agresivní čisticí prostředky, abrazivní houbičky nebo čisticí prostředky obsahující chlór. K čištění nepoužívejte ocelovou vlnu, kovové náčiní ani žádné ostré nebo špičaté předměty. Nepoužívejte benzin ani rozpouštědla!
- Žádné součásti nelze mýt v myčce nádobí.

Díly	Jak čistit	Poznámka
Veškeré příslušenství, jako jsou nádoby atd.	<ul style="list-style-type: none"> <li>Namočte do teplé mýdlové vody na dobu asi 10 až 20 minut.</li> <li>Důkladně opláchněte pod tekoucí vodou.</li> </ul>	Nakonec všechny díly důkladně osušte.
Vnější skleněné povrchy	<ul style="list-style-type: none"> <li>Otřete je měkkým hadříkem a trochou neutrálního čisticího prostředku. Dbejte na to, aby se dovnitř spotřebiče nedostala žádná voda nebo vlhkost.</li> </ul>	
Vnitřní skleněné povrchy	<ul style="list-style-type: none"> <li>Odstraňte zbytky potravin.</li> <li>Otřete měkkým hadříkem a trochou jemného čisticího prostředku. Dbejte na to, aby se dovnitř spotřebiče nedostala žádná voda nebo vlhkost.</li> </ul>	

## Údržba

- Pravidelně kontrolujte provoz spotřebiče, abyste zabránili vážným nehodám.
- Pokud uvidíte, že spotřebič nefunguje správně nebo že se vyskytl problém, přestaňte jej používat, vypněte jej a kontaktujte dodavatele.
- Veškerá údržba, instalace a opravy musí být prováděny specializovanými a autorizovanými technikami nebo doporučenými výrobci.

## Přeprava a skladování

- Před uskladněním se vždy ujistěte, že byl spotřebič odpojen od napájení a zcela vychladl.
- Spotřebič skladujte na chladném, čistém a suchém místě.
- Na spotřebič nikdy nepokládáte těžké předměty, protože by se mohly poškodit.

- Spotřebič během provozu nepřemísťujte. Při přemísťování odpojte spotřebič od napájení a držte jej na dně.
- Zvláštní pozornost je třeba věnovat při přemísťování nebo přepravě stroje vzhledem k jeho vysoké hmotnosti. Nejméně se 2 osobami nebo s použitím vozíku. Pohybujte se zařízením pomalu, opatrně a nikdy ne více než 45°.

## Odstraňování problémů

Pokud spotřebič nefunguje správně, zkontrolujte prosím, zda je roztok v níže uvedené tabulce. Pokud problém stále nemůžete vyřešit, obraťte se na dodavatele/poskytovatele služeb.

Problémy	Možná příčina	Možné řešení
Spotřebič nespustí chlazení po připojení k elektrické síti.	Teplná pojistka aktivována	Kontaktujte dodavatele.
	Kompresor je vadný.	
Chlazení nestačí.	Zástrčka/vstup napájení není správně připojená ke zdroji napájení.	Zkontrolujte připojení a ujistěte se, že jsou všechna připojení správně připojena.
	Spotřebič je pod silným slunečním zářením nebo v blízkosti zdroje tepla.	Přesuňte spotřebič na nové místo, abyste se vyhnuli přímému slunečnímu záření.
	Dvířka nejsou správně zavřena nebo je vadné těsnění.	Dveře řádně zavřete.
Příliš velký hluk	Do spotřebiče je vloženo příliš mnoho potravin.	Do spotřebiče vložte méně potravin.
	Okolní ventilace je nedostatečná.	Zkontrolujte, zda je zajištěno dostatečné větrání tak, že ponecháte alespoň 20 cm od jiných předmětů nebo stěn.
Spotřebič se dotýká okolní stěny nebo jiných předmětů.	Spotřebič není umístěn vodorovně.	Zkontrolujte, zda je spotřebič umístěn vodorovně.
	Uvnitř spotřebiče jsou některé volné části.	Zkontrolujte, zda je vzdálenost alespoň 20 cm od jiných předmětů nebo stěn.
		Kontaktujte dodavatele.
Kontrolka LED nesvítí	LED je vadná	Kontaktujte dodavatele.

## Záruka

Jakákoliv závada ovlivňující funkci spotřebiče, která se objeví od jednoho roku od zakoupení, bude opravena bezplatnou opravou nebo výměnou za předpokladu, že byl spotřebič používán a udržován v souladu s pokyny a že nebyl žádným způsobem zneužit ani zneužit. Vaše zákonná práva nejsou dotčena. Pokud je spotřebič reklamován v rámci záruky, uveďte, kde a kdy byl zakoupen, a přiložte doklad o zakoupení (např. doklad o zakoupení). V souladu s našimi zásadami neustálého vývoje produktů si vyhrazujeme právo bez předchozího upozornění změnit specifikace produktu, balení a dokumentace.

## Likvidace a prostředí



Při vyřazování spotřebiče z provozu se tento spotřebič nesmí likvidovat s jinými domácími odpady. Namísto toho je vaší odpovědností zlikvidovat odpadní zařízení předáním na určené sběrné místo. Nedodržení tohoto pravidla může být penalizováno v souladu s platnými předpisy o likvidaci odpadu. Samostatný sběr a recyklace vašich odpadních zařízení při likvidaci pomůže zachovat přírodní zdroje a zajistí, že budou recyklovány způsobem, který chrání lidské zdraví a životní prostředí.

Další informace o tom, kde můžete odpad odevzdat k recyklaci, získáte od místní společnosti pro sběr odpadu. Výrobci a dovozcí nenesou odpovědnost za recyklaci, zpracování a ekologickou likvidaci, a to ani přímo, ani prostřednictvím veřejného systému.

## MAGYAR

### Tisztelt Ügyfelünk!

Köszönjük, hogy megvásárolta ezt a Arktic készüléket. A készülék első üzembe helyezése és használata előtt figyelmesen olvassa el ezt a felhasználói kézikönyvet, különös figyelmet fordítva az alább ismertetett biztonsági előírásokra.

### Biztonsági utasítások

- A készüléket kizárólag a jelen kézikönyvben leírt rendeltetésének megfelelően használja.
- A gyártó nem vállal felelősséget a helytelen használatból és használatból eredő károkért.
- ⚡ VESZÉLY! ÁRAMTÉRS VESZÉLYE!** Ne kísérelje meg saját maga megjavítani a készüléket. Ne merítse a készülék elektromos alkatrészeit vízbe vagy más folyadékba. Soha ne tartsa a készüléket folyó víz alatt..
- SOHA NE HASZNÁLJON SÉRÜLT KÉSZÜLÉKET!** Rendszeresen ellenőrizze az elektromos csatlakozásokat és vezetéket, hogy nem sérültek-e. Ha sérült, válassza le a készüléket az elektromos hálózatról. A veszély vagy sérülés elkerülése érdekében a javításokat csak beszállító vagy képzett személy végezheti.
- FIGYELMEZTETÉS!** A készülék elhelyezésekor szükség esetén biztonságosan vezesse el a tápkábelt, hogy elkerülje a véletlen meghúzást, a károsodást, a fűtőfelülettel való érintkezést vagy a botlásveszélyt.
- FIGYELMEZTETÉS!** Amíg a dugasz az aljzatban van, a készülék csatlakoztatva van a tápegységhez.
- FIGYELMEZTETÉS!** MINDIG kapcsolja ki a készüléket, mielőtt leválasztja az áramellátásról, tisztításról, karbantartásról vagy tárolásról.
- A készüléket csak a készülék címkéjén feltüntetett feszültséggel és frekvenciával rendelkező elektromos aljzathoz csatlakoztassa.
- Ne érintse meg a dugaszt/elektromos csatlakozásokat nedves vagy nedves kézzel.
- Tartsa távol a készüléket és az elektromos dugaszt/csatlakozókat víztől és más folyadékoktól. Ha a készülék vízbe esik, azonnal távolítsa el a tápcsatlakozókat. Ne használja a készüléket addig, amíg azt szakképzett technikus nem ellenőrizte. Ezen utasítások be nem tartása életveszélyes kockázatokat okozhat.
- Csatlakoztassa a tápegységet egy könnyen hozzáférhető

elektromos aljzathoz, hogy vészhelyzet esetén azonnal le tudja választani a készüléket.

- Ügyeljen arra, hogy a vezeték ne érintkezzen éles vagy forró tárgyakkal, és tartsa távol nyílt tűztől. Soha ne húzza ki a tápkábelt az aljzathoz, hanem inkább mindig húzza ki a dugót.
- Soha ne szállítsa a készüléket a kábelénél fogva.
- Soha ne próbálja meg saját maga kinyitni a készülék burkolatát.
- Ne helyezzen tárgyakat a készülék házába.
- Használat közben soha ne hagyja felügyelet nélkül a készüléket.
- A készüléket kizárólag képzett személyzet használhatja az étterem konyhájában, étkezdéjében vagy bárjában stb.
- A készüléket nem használhatják csökkent fizikai, érzékszervi vagy szellemi képességekkel rendelkező személyek, illetve megfelelő tapasztalattal és tudással nem rendelkező személyek.
- A készüléket gyermekek semmilyen körülmények között nem használhatják.
- A készüléket és elektromos csatlakozásait gyermekektől elzárva tárolja.
- Soha ne használjon a készülékhez mellékelt vagy a gyártó által ajánlott tartozékoktól vagy kiegészítő eszközöktől eltérő tartozékokat. Ennek elmulasztása biztonsági kockázatot jelenthet a felhasználó számára, és károsíthatja a készüléket. Csak eredeti alkatrészeket és tartozékokat használjon.
- Ne működtesse a készüléket külső időzítővel vagy távvezérlő rendszerrel.
- Ne helyezze a készüléket fűtőtárgyra (benzin, elektromos, széntűzhely stb.).
- Ne takarja le a készüléket működés közben.
- Ne helyezzen semmilyen tárgyat a készülék tetejére.
- Ne használja a készüléket nyílt láng, robbanásveszély vagy gyúlékony anyagok közelében. A készüléket mindig vízszintes, stabil, tiszta, hőálló és száraz felületen üzemeltesse.
- A készülék nem alkalmas olyan helyre történő beszerelésre, ahol vízgár használható.
- Hagyjon legalább 20 cm-es helyet a készülék körül, hogy használhat közben szellőzhessen.
- FIGYELMEZTETÉS!** A készülék szellőzőnyílásait tartsa akadálymentesen.

### Speciális biztonsági utasítások

- A készülék kizárólag kereskedelmi és professzionális használatra készült.
- Ha a tápkábel megsérül, azt a gyártónak, annak szervizének vagy hasonlóan képzett személynek kell kicserélnie a veszély elkerülése érdekében. (Rögzített tápkábel a belsejében, de kicserélhető)



**VIGYÁZAT! TŰZVESZÉLY!** A felhasznált hűtőközeg R600a. Ez egy gyúlékony hűtőközeg, amely környezetbarát. Bár gyúlékony, nem károsítja az ózonréteget, és nem növeli az üvegházhatást. A hűtőközeg használata azonban a készülék zajszintjének enyhe megnövekedéséhez vezetett. A kompresszor zaján kívül a rendszer körüli hűtőközeg áramlását is hallhatja. Ez elkerülhetetlen, és nem befolyásolja hátrányosan a készülék teljesítményét. A készülék szállítása és üzembe helyezése során ügyelni kell arra, hogy a hűtőrendszer egyetlen része se sérüljön meg. A hűtőfolyadék szivárgása károsíthatja a

HU

szemet.

- A készülékben használt habszivacs-fűvívószert ciklopentán. Rendkívül gyúlékony.
- **VIGYÁZAT! ÉGÉSVESZÉLY!** A bőrre permetezett hűtőközeg kritikus égési sérüléseket okozhat. Védje a szemét és a bőrét. Ha a hűtőközeg megé, azonnal öblítse le hideg vízzel. Ha az égési sérülések súlyosak, azonnal alkalmazzon jeget, és forduljon orvoshoz.
- **FIGYELEM!** Beépítéskor biztosítson megfelelő szellőzést a környező szerkezetben. Soha ne zárja el a levegő beszívását és kimenetét a levegő keringésének fenntartása érdekében.
- **FIGYELEM!** Ne használjon mechanikus eszközöket vagy más eszközöket a leolvastási folyamat felgyorsítására, a gyártó által ajánlottakon kívül.
- **FIGYELEM!** Ne tegyen kárt a hűtőkörben.
- **FIGYELEM!** Ne használjon elektromos készülékeket a készülék élelmiszertároló rekeszeiben, kivéve, ha azok a gyártó által ajánlott típusúak.
- Ne helyezzen a készülék belsejébe vagy közelébe semmilyen veszélyes terméket, például üzemanyagot, alkoholt, festéket, gyúlékony hajtógázt, gyúlékony vagy robbanásveszélyes anyagokat stb. tartalmazó aeroszolos dobozokat.
- Beszerelés után a készüléket nem szabad 5°-nál nagyobb szögben megdőnteni, és a bekapcsoláshoz várni kell 2 órát, mielőtt csatlakoztatná a tápegységhez. Ugyanez vonatkozik a készülék későbbi mozgatására is.
- Ha a készüléket kikapcsolták vagy leválasztották az áramellátásról, akkor várjon 5 percet, amíg újra bekapcsol.
- Semmilyen más készüléket nem szabad ugyanahhoz az aljzathoz csatlakoztatni, mint a jelen készülék esetében.
- Ne töltse túl a polcot. A maximális terhelés a „Műszaki specifikációkra” vonatkozik.

## Rendeltetésszerű használat

- Ez a készülék kereskedelmi célokra, például éttermek, étkezdék, kórházak konyháiban, valamint kereskedelmi vállalkozások, például pékségek, sütődék stb. esetén használható, de nem használható folyamatos tömegtermelésre.
- A készüléket élelmiszerek, például élelmiszerek, összetevők, italok stb. rövid idejű tárolására és megjelenítésére tervezték. Minden egyéb használat a készülék károsodásához vagy személyi sérüléshez vezethet.
- A készülék bármilyen más célból történő üzemeltetése a készülék helytelen használatának minősül. Kizárólag a felhasználó felelős az eszköz nem megfelelő használatáért.

## Földelés

Ez a készülék I. védelmi osztályba tartozik, és védőföldeléshez kell csatlakoztatni. A földelés csökkenti az áramütés veszélyét azáltal, hogy az elektromos áramhoz elvezető vezetéket biztosít.

Ez a készülék földelt dugóval ellátott tápkábelrel, vagy földelt vezetékkel ellátott elektromos csatlakozásokkal van ellátva. A csatlakozásokat megfelelően kell felszerelni és földelni.

## A termék fő részei

### (1. ábra a 3. oldalon)

1. Üvegfedél világításással
2. Kihúzható tartóoszlopok üvegfedélhez
3. GN 1/1 tartály x 4
4. Összecsukható tálcavezetők
5. Digitális hőmérséklet-szabályozó
6. Tápkapcsoló
7. Polc
8. Forgó kerek x 4 (2 zárral)

**Megjegyzés:** A jelen kézikönyv tartalma minden felsorolt elemre vonatkozik, kivéve, ha másként nem határozzák meg. A megjelenés eltérhet az ábrán láthatótól.

## Kezelőpanel

### (2. ábra a 3. oldalon)

9. Hűtőközeg LED visszajelző
10. Leolvastás LED visszajelző
11. Fel
12. Lefelé
13. Világítás BE/KI
14. KÉSZLET

## Kapcsolási rajz

### (3. ábra a 4. oldalon)

- A. Leolvastási szonda
- B. Termosztát szonda
- C. Digitális hőmérséklet-szabályozó
- D. Megjelenítő panel
- E. Lámpa
- F. Ventilátor motor
- G. Túlfelhasználás elleni védelem
- H. Kompresszor
- I. PTC

## Használat előtti előkészítés

- Távolítsa el az összes védőcsomagolást és csomagolást.
  - Ellenőrizze, hogy a készülék jó állapotban van-e, és az összes tartozékkal együtt. Hiányos vagy sérült szállítás esetén kérjük, azonnal lépjen kapcsolatba a szállítóval. Ebben az esetben ne használja a készüléket.
  - Használat előtt tisztítsa meg a tartozékokat és a készüléket (lásd ==> Tisztítás és karbantartás).
  - Ellenőrizze, hogy a készülék teljesen száraz-e.
  - Helyezze a készüléket vízszintes, stabil és hőálló felületre, amely biztonságosan ellenáll a kifirccsenő víznek.
  - Őrizze meg a csomagolást, ha a jövőben tárolni kívánja a készüléket.
  - Őrizze meg a használati útmutatót későbbi használatra.
- MEGJEGYZÉS!** A gyártási maradványok miatt a készülék enyhé szagot bocsáthat ki az első néhány használat során. Ez normális jelenség, és nem jelez semmilyen hibát vagy veszélyt. Győződjön meg arról, hogy a készülék jól szellőzik.

## Üzemeltetési utasítások

### (2. ábra a 4. oldalon)

- Rögzítse a kerekeket a kívánt pozíció rögzítéséhez.
- Állítsa az üvegfedelelet a legmagasabb helyzetbe a kihúzható tartófuratok beállításával.
- Nyissa ki a csuszófalca polcát, ha szükséges.
- Először csatlakoztassa a tápkábelt a készülék hátulján lévő bemenethez, majd csatlakoztassa a hálózati csatlakozót egy megfelelő elektromos aljzathoz.
- Hagyja a készüléket néhány órán át működni, hogy elérje a hűtési hőmérsékletet, mielőtt az italt vagy ételt a készülékbe helyezné.

### 1). A hőmérséklet beállítása

- A beállítás üzemmódba lépéshez nyomja meg a SET gombot. Megjelenik a beállított hőmérséklet.
- Nyomja meg a Fel vagy Le gombot a beállított hőmérséklet növeléséhez vagy csökkentéséhez.
- A beállítás megerősítéséhez és a kilépéshez nyomja meg ismét a SET gombot.

### Megjegyzés:

- Ha 10 másodpercen belül nem nyom meg semmilyen gombot. Az újonnan beállított hőmérséklet tárolódik.
- A hőmérséklet-beállítás 2 °C és 10 °C között van.

### 2). Világítás az üvegfedélnél

- Nyomja meg a lámpa BE/KI gombját a lámpa BE kapcsolásához. A lámpa kikapcsolásához nyomja meg ismét a BE/KI jelzőfényt.

### 3). Hűtőközeg LED visszajelző

- A hűtési művelet során (kompresszor engedélyezve) ez a hűtőközeg LED-es visszajelző folyamatosan világít.
- Miután a belső szekrény elérte a beállított hőmérsékletet, a hűtőközeg LED-es visszajelzője folyamatosan villog.
- A leolvasztás indításakor a hűtőközeg LED visszajelzője kialszik.

### 4). Leolvasztás LED visszajelző

- A leolvasztási művelet során ez a leolvasztási LED folyamatosan világít.
- A leolvasztási művelet után a leolvasztás LED visszajelzője kialszik.

## Tisztítás és karbantartás

- **FIGYELEM!** Tárolás, tisztítás és karbantartás előtt mindig válassza le a készüléket az elektromos hálózatról, és hűtse le.
- Ne használjon vízsugarat vagy gőztisztítót a tisztításhoz, és ne nyomja a készüléket víz alá, mert az alkatrészek benedvesedhetnek, és áramütés következhet be.
- Ha a készüléket nem tartják megfelelő tisztaságú állapotban, az hátrányosan befolyásolhatja a készülék élettartamát, és veszélyes helyzetet okozhat.
- Az ételmaradványokat rendszeresen meg kell tisztítani, és el kell távolítani a készülékből. Ha a készüléket nem tisztítja meg megfelelően, az csökkentheti annak élettartamát, és használat közben veszélyes állapotot okozhat.

## Tisztítás

- A hűtő külső felületet enyhé szappanos oldattal enyhén megnedvesített ruhával vagy szivaccsal tisztítsa meg.
- Higiéniai okokból a készüléket használat előtt és után meg kell tisztítani.
- Kerülje az elektromos alkatrészek vízzel való érintkezését.
- Soha ne merítse a készüléket vízbe vagy más folyadékba.
- Soha ne használjon agresszív tisztítószerkeket, súrolószivacsokat vagy klórtartalmú tisztítószerkeket. A tisztításhoz ne használjon acélgöngyöt, fémeszközöket vagy éles vagy hegyes tárgyakat. Ne használjon benzint vagy oldószereket!
- Egyetlen alkatrész sem tisztítható mosogatógépben.

Alkatrészek	Tisztítás	Megjegyzés
Minden tartozék, például konténerek stb.	<ul style="list-style-type: none"><li>• Áztassa meleg, szappanos vízben körülbelül 10-20 percig.</li><li>• Alaposan öblítse le folyó vízzel.</li></ul>	Végül szárítsa meg jól az összes alkatrészt.
Külső üvegfelületek	<ul style="list-style-type: none"><li>• Törölje tisztára puha ruhával és kevés semleges tisztítószerral. Ügyeljen arra, hogy ne kerüljön víz vagy nedvesség a készülék belsejébe.</li></ul>	
Belső üvegfelületek	<ul style="list-style-type: none"><li>• Távolítsa el minden ételmaradványt.</li><li>• Törölje tisztára egy puha ruhával és egy kevés enyhé tisztítószerral. Ügyeljen arra, hogy ne kerüljön víz vagy nedvesség a készülék belsejébe.</li></ul>	

## Karbantartás

- A súlyos balesetek megelőzése érdekében rendszeresen ellenőrizze a készülék működését.
- Ha azt látja, hogy a készülék nem működik megfelelően, vagy probléma van, ne használja tovább, kapcsolja ki, és forduljon a forgalmazóhoz.
- Minden karbantartási, telepítési és javítási munkát szakképzett és felhatalmazott technikusoknak kell elvégezniük, vagy a gyártónak kell javasolnia.

## Szállítás és tárolás

- Tárolás előtt mindig győződjön meg arról, hogy a készülék letett választva a hálózatról, és teljesen lehűt.
- A készüléket hűvös, tiszta és száraz helyen tárolja.
- Soha ne helyezzen nehéz tárgyakat a készülékre, mert ez károsíthatja azt.
- Ne mozgassa a készüléket működés közben. Mozgatás közben válassza le a készüléket az elektromos hálózatról, és tartsa alul.
- Nagy súlya miatt különös gonddal kell eljárni a gép mozgatásakor vagy szállításakor. Legalább 2 fővel vagy kocsival. Mozgassa a gépet lassan, óvatosan, és soha ne döntse meg 45°-nál nagyobb szögben.

## Hibaelhárítás

Ha a készülék nem működik megfelelően, kérjük, ellenőrizze az alábbi táblázatban a megoldást. Ha továbbra sem tudja megoldani a problémát, kérjük, forduljon a szállítóhoz/szolgáltatóhoz.

Problémák	Lehetséges ok	Lehetséges megoldás
A készülék nem kezd el a hűtést, miután csatlakoztatva az elektromos hálózathoz.	Termikus kikapcsolás aktiválva	Forduljon a szállítóhoz.
	A kompresszor meghibásodott.	
	A hálózati dugasz/bemenet nincs megfelelően csatlakoztatva a tápegységhez.	Ellenőrizze a csatlakozást, és győződjön meg arról, hogy az összes csatlakozás megfelelően van csatlakoztatva.
A hűtés nem elegendő.	A készülék erős napfénynek van kitéve, vagy hőforrás közelében van.	A közvetlen napfény elkerülése érdekében helyezze át a készüléket egy új helyre.
	Az ajtók nincsenek megfelelően bezárva, vagy a tömítés hibás.	Zárja be megfelelően az ajtókat.
	Túl sok élelmiszer van a készülék belsejében.	Helyezzen kevesebb ételt a készülékbe.
	A környező szellőzés nem elegendő.	Ellenőrizze, hogy megfelelő-e a szellőzés úgy, hogy legalább 20 cm-re van más tárgytól vagy faltól.
Túl sok zaj	A készülék nincs vízszintesen elhelyezve.	Ellenőrizze, hogy a készülék vízszintesen helyezkedik-e el.
	A készülék hozzár a környező falhoz vagy más tárgyakhoz.	Ellenőrizze, hogy legalább 20 cm távolságra van-e más tárgytól vagy faltól.
	A készülék belsejében laza alkatrészek találhatók.	Forduljon a szállítóhoz.
A LED lámpa nem világít	A LED meghibásodott	Forduljon a szállítóhoz.

## Jóállás

A készülék működését befolyásoló minden olyan hiba, amely a vásárlást követő egy éven belül válik nyilvánvalóvá, javításra vagy cserére szorul, feltéve, hogy a készüléket az utasításoknak megfelelően használták és karbantartották, és semmilyen módon nem használták fel helytelenül vagy használták fel helytelenül. Az Ön törvényben biztosított jogait ez nem érinti. Ha a készülékre garanciális igény vonatkozik, adja meg, hogy hol és mikor vásárolta meg, és mellékelje a vásárlást igazoló bizonylatot (pl. nyugtát).

A folyamatos termékfejlesztésre vonatkozó irányelvünkkel összhangban fenntartjuk a jogot a termék, a csomagolás és a dokumentáció előzetes értesítés nélküli módosítására.

## Elvetés és környezet



A készülék üzemén kívül helyezése során a terméket nem szabad más háztartási hulladékkal együtt ártalmatlanítani. Ehelyett az Ön felelőssége, hogy a hulladékgyűjtő berendezéseket a kije-

lött gyűjtőhelyre szállítsa. Ennek a szabálynak a figyelmen kívül hagyása a hulladék ártalmatlanítására vonatkozó hatályos előírásokkal összhangban büntetést vonhat maga után. A hulladéktároló berendezések ártalmatlanításkori elkülönített gyűjtése és újrahasznosítása segít a természeti erőforrások megőrzésében, és biztosítja, hogy az emberi egészséget és a környezetet védő módon kerül újrahasznosításra.

Ha többet szeretne megtudni arról, hogy hová lehet a hulladékot újrahasznosítani, forduljon a helyi hulladékgyűjtő vállalathoz. A gyártóktól és az importőröktől nem vállalnak felelősséget az újrahasznosításért, a kezelésért és az ökológiai hulladékkezelésért sem közvetlenül, sem pedig nyilvános rendszeren keresztül.

## УКРАЇНСЬКИЙ

### Шановний клієнте!

Дякуємо, що придбали цей прилад Arctic. Уважно прочитайте цей посібник користувача, звертаючи особливу увагу на правила техніки безпеки, описані нижче, перед першим встановленням і використанням цього приладу.

### Інструкції з техніки безпеки

- Використовуйте прилад лише за призначенням, як описано в цьому посібнику.
- Виробник не несе відповідальності за будь-які збитки, спричинені неправильною експлуатацією та неправильним використанням.
-  **НЕБЕЗПЕКА! РИЗИК УРАЖЕННЯ ЕЛЕКТРИЧНИМ СТРУМОМ!** Не намагайтеся ремонтувати прилад самостійно. Не занурюйте електричні частини приладу у воду або інші рідини. Ніколи не тримайте прилад під проточною водою.
- НІКОЛИ НЕ ВИКОРИСТОВУЙТЕ ПОШКОДЖЕНИЙ ПРИЛАД!** Регулярно перевіряйте електричні з'єднання та шнур на наявність пошкоджень. У разі пошкодження від'єднайте прилад від джерела живлення. Будь-який ремонт має виконуватися лише постачальником або кваліфікованою особою, щоб уникнути небезпеки або травми.
- ПОПЕРЕДЖЕННЯ!** Під час розміщення приладу безпечно прокладіть кабель живлення, якщо це необхідно, щоб уникнути ненавмисного натягу, пошкодження, контакту з поверхнею нагрівання або небезпеки відключення.
- ПОПЕРЕДЖЕННЯ!** Поки штекер знаходиться у гнізді, прилад підключається до електромережі.
- ПОПЕРЕДЖЕННЯ!** ЗАВЖДИ вимикайте прилад, перш ніж від'єднувати його від електромережі, чищення, обслуговування або зберігання.
- Підключайте прилад до електричної розетки лише за допомогою напруги та частоти, зазначених на етикетці приладу.
- Не торкайтеся вилки/електричного з'єднання вологими або вологими руками.
- Тримайте прилад та електричну вилку/з'єднання подалі від води та інших рідин. Якщо прилад потрапив у воду, негайно вийміть з'єднання з джерелом живлення. Не використовуйте прилад, доки його не перевірить сертифікований спеціаліст. Недотримання цих інструкцій призведе до ризику, що загрожує життю.
- Від'єднайте джерело живлення до легкодоступної електричної розетки, щоб можна було негайно від'єднати при-

ладу у разі виникнення надзвичайної ситуації.

- Переконайтеся, що шнур не контактує з гострими чи гарячими предметами, та тримайте його подалі від відкритого вогню. Ніколи не тягніть за шнур живлення, щоб від'єднати його від розетки; натомість завжди тягніть за вилку.
- Ніколи не носіть прилад за шнур.
- Ніколи не намагайтеся самостійно відкривати корпус приладу.
- Не вставляйте предмети в корпус приладу.
- Ніколи не залишайте прилад без нагляду під час використання.
- Цим приладом повинен керувати кваліфікований персонал на кухні ресторану, їдальні або бару тощо.
- Цей прилад не повинні експлуатувати особи з обмеженими фізичними, сенсорними або розумовими здібностями або особи з недостатнім досвідом і знаннями.
- Цей прилад за жодних обставин не повинен використовуватися дітьми.
- Зберігайте прилад та його електричні підключення в недоступному для дітей місці.
- Ніколи не використовуйте аксесуари або будь-які додаткові пристрої, окрім тих, що постачаються разом із приладом або рекомендовані виробником. Якщо цього не зробити, це може становити загрозу безпеці користувача та пошкодити прилад. Використовуйте лише оригінальні деталі та аксесуари.
- Не використовуйте цей прилад із зовнішнім таймером або системою дистанційного керування.
- Не ставте прилад на нагрівальний об'єкт (бензин, електрична плита, вугільна плита тощо).
- Не накривайте прилад під час роботи.
- Не ставте на прилад жодних предметів.
- Не використовуйте прилад поблизу відкритого вогню, вибухонебезпечних або легкозаймистих матеріалів. Завжди експлуатуйте прилад на горизонтальній, стійкій, чистійкій, жаростійкій і сухій поверхні.
- Прилад не можна встановлювати в місцях, де можна використовувати струмінь води.
- Під час роботи залиште місце на відстані принаймні 20 см навколо приладу для вентиляції.
- **ПОПЕРЕДЖЕННЯ!** Тримайте всі вентиляційні отвори на приладі вільними від перешкод.

## Спеціальні інструкції з безпеки

- Цей прилад призначений лише для комерційного та професійного використання.
- Якщо кабель живлення пошкоджений, його повинен замінити виробник, його сервісна служба або інші кваліфіковані особи, щоб уникнути небезпеки. (Фіксований шнур живлення всередині, але його можна замінити)



- **УВАГА! РИЗИК ПОЖЕЖІ!** Використовується холодоагент R600a. Це легкозаймистий холодоагент, який є екологічно безпечним. Хоча він легкозаймистий, він не пошкоджує озоновий шар і не посилює парниковий ефект. Однак використання цього охолоджувача призвело до незначного збільшення рівня шуму приладу. Крім шуму компресора, ви можете почути, як охолоджувач тече навколо системи. Це неминуче і не впливає негативно на роботу приладу. Під час транспортування слід бути обережними та налаштувати

прилад, щоб не пошкодити жодних частин системи охолодження. Протікання охолоджувача може пошкодити очі.

- У цьому приладі використовується пінопластовий нагвинчувальний засіб – циклопентан. Вона дуже легкозаймиста.
- **УВАГА! РИЗИКИ БУРИ!** Рідкий холодоагент, що розплилюється на шкіру, може викликати критичні опіки. Захист очей і шкіри. У разі опіків холодоагентом негайно промийте його холодною водою. Якщо опіки тяжкі, нанесіть лід і негайно зверніться за медичною допомогою.
- **ПОПЕРЕДЖЕННЯ!** Забезпечте достатню вентиляцію навколишньої конструкції при вбудовуванні. Ніколи не блокуйте всмоктування потоку повітря та випускний отвір для повітря, щоб підтримувати циркуляцію повітря.
- **ПОПЕРЕДЖЕННЯ!** Не використовуйте механічні пристрої або інші засоби для викорення процесу розморожування, крім рекомендованих виробником.
- **ПОПЕРЕДЖЕННЯ!** Не пошкоджуйте контур циркуляції холодоагенту.
- **ПОПЕРЕДЖЕННЯ!** Не використовуйте електричні прилади всередині відділеня для зберігання продуктів, якщо вони не відповідають рекомендованим виробником типу.
- Не кладіть будь-які небезпечні продукти, як-от паливо, лаки, фарба, аерозольні балончики з легкозаймистим пропелентом, легкозаймистими або вибухонебезпечними речовинами тощо всередині приладу або поблизу нього.
- Після встановлення прилад не можна нахилити під кутом більше 5°, тому необхідно зачекати 2 години, перш ніж підключити його до джерела живлення, щоб увімкнути його. Те саме стосується випадків, коли прилад після цього пересувається.
- Якщо прилад був вимкнений або від'єднаний від джерела живлення, необхідно зачекати 5 хвилин, перш ніж знову увімкнути його.
- Жодні інші прилади не можна підключати до тієї самої розетки, що й цей прилад.
- Не перевантажуйте полицю. Максимальне завантаження відноситься до «Технічні характеристики».

## Цільове використання

- Цей прилад призначений для комерційного застосування, наприклад, у кухнях ресторанів, їдальні, лікарнях і комерційних підприємствах, таких як пекарні, м'ясні лаври тощо, але не для постійного масового виробництва їжі.
- Прилад призначений для короткострокового зберігання та відображення таких продуктів, як продукти, інгредієнти, напої тощо. Будь-яке інше використання може призвести до пошкодження приладу або травм.
- Використання приладу з будь-якою іншою метою вважається неправильним використанням приладу. Користувач несе одноосібну відповідальність за неналежне використання пристрою.

## Установка заземлення

Цей прилад належить до класу захисту I і має бути під'єднаний до захисного заземлення. Заземлення знижує ризик ураження електричним струмом, надаючи провід для витоку електричного струму.

Цей прилад оснащений кабелем живлення з вилкою заземлення або електричними з'єднаннями з д्रोتم заземлення. З'єднання повинні бути належним чином встановлені та заземлені.

## Основні частини продукту

(Рис. 1 на стор. 3)

1. Скляна кришка з освітленням
2. Розсувні опорні полюси для скляної кришки
3. Контейнер GN 1/1 x 4
4. Напрямні напрямні лотка, що стискаються
5. Цифровий контролер температури
6. Перемикач живлення
7. Полиця
8. Поворотні колеса x 4 (2 із замком)

**Зауваження:** Вміст цього посібника застосовується до всіх перелічених елементів, якщо не зазначено інше. Зовнішній вигляд може відрізнятися від зображених зображень.

## Панель керування

(Рис. 2 на стор. 3)

9. Світлодіодний індикатор холодильника
10. Світлодіодний індикатор розморожування
11. Вгору
12. Униз
13. Світло УВІМК./ВИМК.
14. НАЛАШТУВАННЯ

## Схема контуру

(Рис. 3 на стор. 4)

- A. Щуп для розморожування
- B. Зонд термостата
- C. Цифровий контролер температури
- D. Панель дисплея
- E. Лампа
- F. Двигун вентилятора
- G. Захисний пристрій для перевантаження
- H. Компресор
- I. РТС

## Підготовка перед використанням

- Зніміть усю захисну упаковку та упаковку.
- Переконайтеся, що пристрій у хорошому стані та з усіма аксесуарами. У разі неповної або пошкодженій доставці негайно зверніться до постачальника. У цьому випадку не використовуйте пристрій.
- Перед використанням почистіть аксесуари та прилад (див. ==> Очищення та огляд).
- Переконайтеся, що прилад повністю сухий.
- Поставте прилад на горизонтальну, стійку та жаростійку поверхню, безпечну для бризок води.
- Зберігайте упаковку, якщо ви плануєте зберігати ваш прилад у майбутньому.
- Зберігайте посібник користувача для подальшого використання.

**ПРИМІТКА!** Через виробничі залишки прилад може випускати легкий запах під час перших декількох застосувань. Це нормально і не вказує на будь-який дефект або небезпеку. Переконайтеся, що прилад добре провітрюється.

## Інструкції з експлуатації

(Рис. 2 на стор. 4)

- Заблокуйте колеса, щоб зафіксувати бажане положення.
- Перемістіть скляний плафон у найвище положення, скоригувавши розсувні опорні отвори.
- За необхідності розкладіть полицку лотка для зсуву.
- Спочатку під'єднайте шнур живлення до входу приладу в задній частині приладу, а потім під'єднайте вилку до відповідної електричної розетки.
- Залишити прилад на кілька годин, щоб досягти температури охолодження, перш ніж помістити напій або їжу всередині приладу.

### 1). Налаштування температури

- Натисніть SET, щоб увійти в режим налаштування. Відображається встановлена температура.
- Натисніть кнопку Вгору або Вниз, щоб збільшити або зменшити встановлену температуру.
- Натисніть SET ще раз, щоб підтвердити налаштування та вийти з системи.

### Примітка:

- Якщо протягом 10 секунд не натиснуто жодної кнопки. Буде збережена задана температура.
- Діапазон налаштування температури — від 2 °C до 10 °C.

### 2). Освітлення на скляному чохла

- Натисніть кнопку УВІМК./ВИМК. світла, щоб увімкнути світло. Натисніть кнопку УВІМК./ВИМК. лампочки ще раз, щоб вимкнути лампочку.

### 3). Світлодіодний індикатор холодильника

- Під час роботи охолодження (спрацював компресор) цей світлодіодний індикатор холодоагенту постійно світиться.
- Після того, як внутрішня камера досягне встановленої температури, світлодіодний індикатор холодоагенту почне мигати безперервно.
- Коли починається розморожування, світлодіодний індикатор холодоагенту вимикається.

### 4). Світлодіодний індикатор розморожування

- Під час розморожування цей світлодіодний індикатор розморожування постійно загорятиметься.
- Після операції розморожування світлодіодний індикатор розморожування згасне.

## Очищення та технічне обслуговування

- **УВАГА!** Завжди відключайте прилад від джерела живлення та охолоджуйте його перед зберіганням, очищенням та обслуговуванням.
- Не використовуйте струмінь води або пароочищувач для очищення та не штовхайте прилад під воду, оскільки деталі можуть стати вологими, і це може призвести до ураження електричним струмом.
- Якщо прилад не знаходиться в гарному стані чистоти, це може негативно вплинути на термін служби приладу та призвести до небезпечної ситуації.
- Залишки їжі слід регулярно чистити та видаляти з приладу. Якщо прилад не очищується належним чином, це скоротить його термін служби і може призвести до небезпечних умов під час використання.



## Очищення

- Очистіть охолоджену зовнішню поверхню ганчіркою або губкою, злегка змоченою м'яким мильним розчином.
- З міркувань гігієни прилад слід очищувати до та після використання.
- Уникайте контакту води з електричними компонентами.
- Ніколи не занурюйте прилад у воду або інші рідини.
- Ніколи не використовуйте агресивні засоби для чищення, абразивні губки або засоби для чищення, що містять хлор. Не використовуйте для чищення сталеві мочалки, металеве приладдя або будь-які гострі чи загострені предмети. Не використовуйте бензин або розчинники!
- Жодні деталі не можна мити в посудомийній машині.

Частини	Як чистити	Зауваження
Усі аксесуари, такі як контейнери тощо.	<ul style="list-style-type: none"><li>• Замочіть у теплій мильній воді приблизно на 10–20 хвилин.</li><li>• Ретельно промийте під проточною водою.</li></ul>	Нарешті добре висушіть усі деталі.
Зовнішні скляні поверхні	<ul style="list-style-type: none"><li>• Протріть начисто м'якою тканиною з невеликою кількістю нейтрального миючого засобу. Переконайтеся, що всередині приладу не потрапила вода або волога.</li></ul>	
Внутрішні скляні поверхні	<ul style="list-style-type: none"><li>• Видаліть залишки їжі.</li><li>• Протріть м'якою тканиною з невеликою кількістю миючого засобу. Переконайтеся, що всередині приладу не потрапила вода або волога.</li></ul>	

## Технічне обслуговування

- Регулярно перевіряйте роботу приладу, щоб уникнути серйозних нещасних випадків.
- Якщо ви помітили, що прилад не працює належним чином або виникла проблема, припиніть його використання, вимкніть його та зверніться до постачальника.
- Усі роботи з технічного обслуговування, монтажу та ремонту мають виконуватися спеціалізованими та уповноваженими фахівцями або рекомендованим виробником.

## Транспортування та зберігання

- Перед зберіганням переконайтеся, що прилад від'єднано від джерела живлення та повністю охолоджено.
- Зберігайте прилад у прохолодному, чистому та сухому місці.
- Ніколи не ставте на прилад важкі предмети, оскільки це може пошкодити його.
- Не переміщуйте прилад під час його роботи. Під час переміщення від'єднайте прилад від джерела живлення та тримайте його вниз.
- Особливу увагу слід приділяти переміщенню або транспортуванню машини через її вагу. З принаймні 2 особами або з використанням мобільної стійки. Повільно, обережно переміщуйте машину та ніколи не нахиляйте її більше ніж на 45°.

## Усунення несправностей

Якщо прилад не працює належним чином, зверніться до наведеної нижче таблиці для отримання рішення. Якщо ви все ще не можете вирішити проблему, зверніться до постачальника послуг/постачальника послуг.

Проблеми	Можлива причина	Можливе рішення
Прилад не починає охолоджуватись після підключення до електромережі.	Активовано тепловий виріз	Зверніться до постачальника.
	Компресор несправний.	
	Вилка/вхід живлення не підключені належним чином до джерела живлення.	Перевірте підключення та переконайтеся, що всі підключення правильно підключені.
Охолодження недостатньо.	Прилад знаходиться під сильним сонячним випромінюванням або поблизу джерела тепла.	Перемістіть прилад у нове місце, щоб уникнути прямого сонячного світла.
	Дверцята не закриті належним чином або ущільнювальна прокладка несправна.	Закрийте дверцята належним чином.
	Усередині приладу розміщено занадто багато продуктів.	Помістіть у прилад менше продуктів.
	Недостатня вентиляція навколо.	Перевірте, чи забезпечена достатня вентиляція, пропускаячи відстань щонайменше 20 см від інших предметів або стін.
Занадто багато шуму	Прилад не розміщено горизонтально.	Переконайтеся, що прилад розміщено горизонтально.
	Прилад торкається стін або інших предметів.	Переконайтеся, що на відстані принаймні 20 см від інших предметів або стін.
	У приладі є деякі незакріплені деталі.	Зверніться до постачальника.
Світлодіодна лампа не світиться	Світлодіодний індикатор несправний	Зверніться до постачальника.

## Гарантія

Будь-які дефекти, що впливають на функціональність приладу, які стають очевидними протягом одного року після покупки, будуть відремонтовані за допомогою безкоштовного ремонту або заміни за умови, що прилад використовувався та підтримувався відповідно до інструкцій, а також не був зловживаний або не був використаний неналежним чином. Це не впливає на Ваші законні права. Якщо прилад вимагався за гарантією, вкажіть, де і коли він був придбаний, і додайте підтвердження покупки (наприклад, квитанцію). Відповідно до нашої політики постійної розробки продукції ми залишаємо за собою право змінювати технічні характе-

ристики виробу, упаковки та документації без попереднього повідомлення.

## Утилізація та довкілля



При виведенні приладу з експлуатації його не можна утилізувати разом з іншими побутовими відходами. Замість цього ви несете відповідальність за утилізацію свого обладнання для відходів, передаючи його призначеному пункту збору. Недотримання цього правила може бути покаране відповідно до чинних правил утилізації відходів. Окреме збирання та переробка вашого обладнання для відходів під час утилізації допоможе зберегти природні ресурси та забезпечити їх переробку у спосіб, який захищає здоров'я людини та довкілля.

Для отримання додаткової інформації про те, де можна перекинути відходи для переробки, зверніться до місцевої компанії з збору відходів. Виробники та імпортери не несуть відповідальності за переробку, лікування та екологічну утилізацію, як безпосередньо, так і через загальнодоступну систему.

## EESTI KEEL

### Lugupeetud klient!

Täname, et ostsite selle Arctic seadme. Lugege käesolev kasutusjuhend tähelepanelikult läbi, pöörates erilist tähelepanu allpool toodud ohutusnõuetele, enne kui seadme esmakordselt paigaldate ja kasutate.

### Ohutusjuhised

- Kasutage seadet ainult ettenähtud otstarbel, nagu käesolevas juhendis kirjeldatud.
- Tootja ei vastuta mis tahes kahjude eest, mis on põhjustatud ebaõigest kasutamisest või ebaõigest kasutusest.
-  **OHU! ELEKTRILÖÖGIOHT!** Ärge püüdke seadet ise parandada. Ärge kastke seadme elektrilisi osi vette ega muudesse vedelikesse. Ärge kunagi hoidke seadet voolava vee all.
- **ÄRGE KUNAGI KASUTAGE KAHJUSTATUD SEADET!** Kontrollige elektriühendusi ja toitejuhet regulaarselt kahjustuste suhtes. Kui seade on kahjustatud, eemaldage see vooluvõrgust. Ohu ja vigastuste vältimiseks tohib parandustööd teha ainult tarnija või kvalifitseeritud isik.
- **HOIATUS!** Seadme paigutamisel suunake toitejuhe ohutult, et vältida juhuslikku sissetõmbamist, kahjustamist, kokkupuutes kuumas pinnaga või komistusohtu.
- **HOIATUS!** Kui pistik on seinakontaktis, on seade toiteallikaga ühendatud.
- **HOIATUS!** Enne vooluvõrgust lahutamist, puhastamist, hooldamist või ladustamist lülitage seade ALATI välja.
- Ühendage seade pistikupessa ainult seadme etiketil toodud pinge ja sagedusega.
- Ärge puudutage pistikut/elektrilisi ühendusi märgade või niiskete kätega.
- Hoidke seade ja elektripistikud veest ning teistest vedelikest eemal. Kui seade kukub vette, eemaldage kohe toiteühendus. Ärge kasutage seadet enne, kui kvalifitseeritud tehnik on seda kontrollinud. Nende juhiste eiramine võib põhjustada eluohtlikke riske.
- Ühendage toiteallikas kergesti ligipääsetavas pistikupessa,

et saaksite seadme hädaolukorras kohe vooluvõrgust eemaldada.

- Veenduge, et juhe ei puutu kokku teravate või kuumade esemetega ja hoidke seda eemal lahtisest tulest. Ärge kunagi tõmmake toitejuhtmet, et see pistikupesast eemaldada, vaid tõmmake selle asemel alati pistikut.
- Ärge kunagi kande seadet selle juhtmet.
- Ärge kunagi püüdke seadme korpust ise avada.
- Ärge sisestage esemeid seadme korpusesse.
- Ärge jätke seadet kasutamise ajal järelevalveta.
- Seda seadet peaks kasutama ainult koolitatud personal restorani köögis, sööklates, baarides jne.
- Seda seadet ei tohi kasutada füüsilise, sensoorse või vaimse puudega inimesed ega isikud, kellel puuduvad vastavad kogemused ja teadmised.
- Lapsed ei tohi seda seadet mingil juhul kasutada.
- Hoidke seade ja selle elektriühendused lastele kättesaamatus kohas.
- Ärge kunagi kasutage muid tarvikuid ega lisaseadmeid peale nende, mis on seadmega kaasas või tootja poolt soovitatud. Vastasel juhul riskite kasutaja ohutusega ja võite seadet kahjustada. Kasutage ainult originaalvaruosi ja -tarvikuid.
- Ärge kasutage seadet välise taimeri või kaugjuhtimissüsteemi abil.
- Ärge asetage seadet kuumutusobjektile (bensini, elektripliit, söepliit jne).
- Ärge katke töötavat seadet kinni.
- Ärge asetage seadme peale mingeid esemeid.
- Ärge kasutage seadet lahtise tule, plahvatusohtlike või kergesti süttivate materjalide läheduses. Kasutage seadet alati horisontaalsel, stabiilsel, puhtal, kuumakindlal ja kuival pinnal.
- Seade ei sobi paigaldamiseks kohta, kus võib olla veejuga.
- Jätke kasutamise ajal seadme ümber vähemalt 20 cm ruumi ventileerimiseks.
- **HOIATUS!** Hoidke kõik seadme ventilatsioonivad takistusteta.

### Ohutusalsed erijuhised

- See seade on ette nähtud ainult äriliseks ja professionaalseks kasutamiseks.
- Kui toitejuhe on kahjustatud, peab selle ohu vältimiseks välja vahetama tootja, tema teenindusagent või sarnase kvalifikatsiooniga isikud. [Fikseeritud toitejuhe sees, kuid selle saab välja vahetada]
-  **ETTEVAATUST! Hõredus!** Kasutatud külmaaine on R600a. See on tuleohtlik külmaaine, mis on keskkonnasõbralik. Kuigi see on tuleohtlik, ei kahjusta see osoonikihti ega suurenda kasvuhooneefekti. Sellel juhatusvedeliku kasutamine on aga viinud seadme mürataseme väheses tõusuni. Lisaks kompressori mürale võite kuulda ka süsteemi ümber voolavat jahutusvedeliku. See on vältimatu ja ei avalda kahjulikku mõju seadme toimimisele. Seadme transportimisel ja seadistamisel tuleb olla ettevaatlik, et ükski jahutussüsteemi osa ei oleks kahjustatud. Jahutusvedeliku lekkimine võib silmi kahjustada.
- Kasutatav vahupuhumisvahend on selles seadmes Cyclopentane. See on väga tuleohtlik.
- **ETTEVAATUST! BURNS-i VAUD!** Nahale pihustatud keraamikavedelik võib põhjustada kriitilisi põletusi. Hoidke silmad ja nahk kaitstud. Külmaaine põletuste korral loputage kohe kül-

ma veega. Kui põletused on rasked, rakendage jääd ja võtke viivitamatult ühendust meditsiinilise raviga.

- **HOIATUS!** Tagage sisseehitamisel ümbritsevas struktuuris piisav ventilatsioon. Ärge kunagi blokeerige õhuvoolu imemist ja õhu väljalaskeava, et hoida õhuringlust.
- **HOIATUS!** Ärge kasutage sulatusprotsessi kiirendamiseks mehaanilisi seadmeid ega muid vahendeid, välja arvatud need, mida tootja on soovitanud.
- **HOIATUS!** Ärge kahjustage külmaaine ahelat.
- **HOIATUS!** Ärge kasutage seadme toidu säilitamise seksioonides elektriseadmeid, välja arvatud juhul, kui need on tootja soovitatud tüüpi.
- Ärge asetage seadmesse ega selle lähedusse ohtlikke tooteid, nagu kütus, alkohol, värv, aerosoolipurgid koos tuleohtlike raketikütuse, tuleohtlike või plahvatusohtlike ainetega jne.
- Pärast paigaldamist ei tohi seadet kallutada rohkem kui 5° nurga all ja selle sisselülitamiseks tuleb oodata 2 tundi, enne kui selle vooluvõrku ühendate. Sama kehtib ka siis, kui seadet hiljem liigutatakse.
- Kui seade on välja lülitatud või vooluvõrgust lahutatud, tuleb oodata 5 minutit, kuni seade uuesti sisse lülitatakse.
- Ühtegi muud seadet ei tohi ühendada samasse pistikupessa, mis selle seadmega.
- Ärge koormake riulit üle. Maksimaalne koormus viitab „tehnilistele spetsifikatsioonidele“.

## Ettenähtud kasutus

- See seade on mõeldud kasutamiseks kommertsrakendustes, näiteks restoranide, sööklate, haiglate ja äriettevõtete, näiteks pagariäride, lihukaupade jne köögis, kuid mitte toidu pidevaks masstootmiseks.
- Seade on ette nähtud toiduainete, näiteks toiduainete, koostisosade, jookide jms lühiajaliseks säilitamiseks ja kuvamiseks. Mis tahes muu kasutamine võib seadet kahjustada või vigastusi tekitada.
- Seadme mis tahes muul otstarbel kasutamist loetakse seadme väärkasutuseks. Kasutaja vastutab ainuisikuliselt seadme ebaõige kasutamise eest.

## Maanduse paigaldamine

See seade on klassifitseeritud I kaitseklassi ja see tuleb ühendada kaitsemaandusega. Maandamine vähendab elektrilöögi ohtu, pakkudes elektrivoolu jaoks väljapääsjuhet.

See seade on varustatud toitejuhtmega, millel on maanduspistik, või elektriühendustega, millel on maandusjuhe. Ühendused peavad olema õigesti paigaldatud ja maandatud.

## Toote peamised osad

(Joonis 1 lk 3)

1. Klaasist kate valgustusega
2. Pikendatavad tugipostid klaaskattele
3. GN 1/1 mahuti x 4
4. Kokkupandav liugaluse riul
5. Digitaalne temperatuurikontroller
6. Toitelüliti
7. Riul
8. Pööratavad rattad x 4 (2 lukuga)

**Märkus:** Selle juhendi sisu kehtib kõigi loetletud esemete kohta, kui pole öeldud teisiti. Välismus võib joonisel näidatud illustatsioonidest erineda.

## Juhtpaneel

(Joonis 2 lk 3)

9. Külmaaine LED-indikaator
10. Sulatamise LED-indikaator
11. Üles
12. Alla
13. Valgus SISSE/VÄLJA
14. SET

## Vooluringi diagramm

(Joonis 3 lk 4)

- A. Sulatamise sond
- B. Termostaadi sond
- C. Digitaalne temperatuurikontroller
- D. Kuvapaneel
- E. Lamp
- F. Ventilatori mootor
- G. Ülekoormuse kaitse
- H. Kompessor
- I. PTC

## Ettevalmistus enne kasutamist

- Eemaldage kogu kaitsepakend ja mähkimine.
  - Kontrollige, kas seade on heas seisukorras ja koos kõigi tarvikutega. Ebataäieliku või kahjustatud kohaletoimetamise korral võtke kohe ühendust tarnijaga. Sellisel juhul ärge seadet kasutage.
  - Enne kasutamist puhastage tarvikud ja seade (vt ==> Puhastamine ja hooldus).
  - Veenduge, et seade on täiesti kuiv.
  - Asetage seade horisontaalsele, stabiilsele ja kuumakindlale pinnale, mis on veepritsete eest ohutu.
  - Hoidke pakend alles, kui kavatsete seadet tulevikus hoida.
  - Hoidke kasutusjuhendit edaspidiseks kasutamiseks.
- MÄRKUS!** Tootmisjäakide tõttu võib seade esimestel kasutustel tekitada kergelt lõhna. See on normaalne ega viita defektile ega ohule. Veenduge, et seade on hästi ventileeritud.

## Kasutusjuhend

(Joonis 2 lk 4)

- Lukustage rattad soovitud asendi fikseerimiseks.
- Seadke klaaskate kõrgeimasse asendisse, reguleerides pikendatavaid tugivavasid.
- Vajaduse korral avage liugaluse riul.
- Ühendage toitejuhe esmalt seadme tagaküljel oleva seadme sisendiga, seejärel ühendage toitepistik sobiva pistikupesaga.
- Laskke seadmel mõni tund töötada, et saavutada jahutustemperatuur enne joogi või toidu asetamist seadmesse.

### 1). Temperatuuri seadmine

- Seaderežiimi sisenemiseks vajutage nuppu SET. Kuvatakse valitud temperatuur.
- Valitud temperatuuri suurendamiseks või vähendamiseks vajutage üles või alla.
- Seade kinnitamiseks ja väljumiseks vajutage uuesti SET-nuppu.

**Märkus:**

- Kui 10 sekundi jooksul ei vajutata ühtegi nuppu. Äsja seatud temperatuur salvestatakse.
- Temperatuuri seadistus on vahemikus 2 °C kuni 10 °C .

## 2). Valgustus klaaskattel

- Vajutage tuld SISSE/VÄLJA, et lülitada tuli SISSE. Vajutage uuesti tuld SISSE/VÄLJA, et tuli VÄLJA lülitada.

## 3). Külmaaine LED-indikaator

- Jahutustoimingu ajal (kompessor lubatud) süttib see külmaaine LED-indikaator pidevalt.
- Kui sisekapp saavutab määratud temperatuuri, vilgub külmaaine LED-indikaator pidevalt.
- Sulatuskäivituse ajal kustub külmaaine LED-indikaator.

## 4). Sulatamise LED-indikaator

- Sulatamise ajal süttib pidevalt see sulatamise LED-indikaator.
- Pärast sulatamist süttib sulatamise LED-indikaator.

## Puhastamine ja hooldus

- **TÄHELEPANU!** Enne hoiustamist, puhastamist ja hooldamist eemaldage seade alati vooluvõrgust ja jahutage maha.
- Ärge kasutage puhastamiseks veejuga ega aurupuhastit ning ärge lükake seadet vee alla, sest osad saavad märjaks ja tulemuseks võib olla elektrilöökk.
- Kui seadet ei hoita heas puhtuses, võib see kahjustada seadme eluiga ja põhjustada ohtliku olukorra.
- Toidujäake tuleb regulaarselt puhastada ja seadmest eemaldada. Kui seadet ei puhastata korralikult, vähendab see selle eluiga ja võib kasutamise ajal põhjustada ohtlikke seisundeid.

EE

### Puhastamine

- Puhastage jahutatud välispinda lapiga või käsnaga, mida on kergelt niisutatud pehmetoimelise seebilahusega.
- Hügieenilistel põhjustel tuleb seadet enne ja pärast kasutamist puhastada.
- Vältige vee kokkupuudet elektrikomponentidega.
- Ärge kunagi kastke seadet vette ega muudesse vedelikesse.
- Ärge kunagi kasutage agressiivseid puhastusvahendeid, abrasiivseid käsnasid ega kloori sisaldavaid puhastusvahendeid. Ärge kasutage puhastamiseks terasvilla, metallist nõusid ega teravaid või teravaid esemeid. Ärge kasutage bensiini ega lahusteid!
- Ükski osa ei ole nõudepesumasinakindel.

Osad	Kuidas puhastada	Märkus
Kõik tarvikud, näiteks konteinerid jne.	<ul style="list-style-type: none"><li>• Leotage soojas seebivees umbes 10 kuni 20 minutit.</li><li>• Loputage põhjalikult woolava vee all.</li></ul>	Kuivatage lõpuks kõik osad korralikult.
Välised klaaspinnad	<ul style="list-style-type: none"><li>• Pühkige pehme lapi ja vähese neutraalse pesuainega puhtaks. Veenduge, et seadme sisse ei satuks vett ega niiskust.</li></ul>	
Sisemised klaaspinnad	<ul style="list-style-type: none"><li>• Eemaldage toidujäädgid.</li><li>• Pühkige pehme lapi ja vähese õrnatoimelise pesuainega puhtaks. Veenduge, et seadme sisse ei satuks vett ega niiskust.</li></ul>	

## Hooldus

- Kontrollige seadme tööd regulaarselt, et vältida tõsiseid õnnetusi.
- Kui näete, et seade ei tööta korralikult või esineb probleem, lõpetage selle kasutamine, lülitage see välja ja võtke ühendust tarnijaga.
- Kõik hooldus-, paigaldus- ja remonditööd peavad läbi viima spetsialiseerunud ja volitatud tehnikud või tootja poolt soovitatud.

## Transport ja hoiustamine

- Enne hoiustamist veenduge alati, et seade on vooluvõrgust lahti ühendatud ja täielikult maha jahtunud.
- Hoidke seadet jahedas, puhtas ja kuivas kohas.
- Ärge kunagi asetage seadmele raskeid esemeid, kuna see võib seda kahjustada.
- Ärge liigutage seadet, kui see on töös. Eemaldage seade liigutamisel vooluvõrgust ja hoidke seda all.
- Masina liigutamisel või transportimisel tuleb olla eriti ettevaatlik selle suure kaalu tõttu. Vähemalt 2 inimesega või ostukorviga. Liigutage masinat aeglaselt, ettevaatlikult ja ärge kunagi kallutage üle 45°.

## Tõrkeotsing

Kui seade ei tööta korralikult, kontrollige lahust allolevast tabelist. Kui te ikka veel ei suuda probleemi lahendada, võtke ühendust tarnija/teenuse osutajaga.

Probleemid	Võimalik põhjus	Võimalik lahendus
Seade ei alusta pärast vooluvõrku ühendamist jahutamist.	Terminline väljalülitus on sisse lülitatud	Võtke ühendust tarnijaga.
	Kompessor on vigane.	
	Toitepistik/sisend ei ole toiteallikaga korralikult ühendatud.	Kontrollige ühendust ja veenduge, et kõik ühendused on õigesti ühendatud.
Jahutusest ei piisa.	Seade on tugeva päikesevalguse kiirguse all või soojusallika lähedal.	Liigutage seadet uues kohas, et vältida otsest päikesevalgust.
	Uksed ei ole korralikult suletud või tihend on defektne.	Sulgege uksed korralikult.
	Seadmesse on paigutatud liiga palju toitu.	Asetage seadmesse vähem toitu.
	Ümbritsev ventilatsioon on ebapiisav.	Kontrollige, et kui on tagatud piisav ventilatsioon, laske vähemalt 20 cm kaugusel teistest objektidest või seinast.
Liiga palju müra	Seade ei ole paigutatud horisontaalselt.	Kontrollige, kas seade on paigutatud horisontaalselt.
	Seade puudutab ümbritsevat seina või muid esemeid.	Veenduge, et vähemalt 20 cm kaugusel teistest esemetest või seinast.
	Seadme sees on lahtised osad.	Võtke ühendust tarnijaga.

LED-lamp ei sūti	LED on defektne	Võite ühendust tarnijaga.
---------------------	-----------------	------------------------------

## Garantii

Kõik defektid, mis mõjutavad seadme funktsionaalsust ja mis ilmnevad ühe aasta jooksul pärast ostu sooritamist, parandatakse tasuta remondi või asendamisega, kui seadet on kasutatud ja hooldatud vastavalt juhistele ning seda ei ole mingil viisil kuritarvitatud või väärkasutatud. See ei mõjuta teie seadusest tulenevaid õigusi. Kui seadet nõutakse garantii alusel, siis märkige, kus see osteti, ja lisage ostutõend (nt kviiitung).

Kooskõlas meie toote pideva arendamise poliitikaga jätkame endale õiguse muuta toote, pakendi ja dokumentatsiooni tehnilisi andmeid ette teatamata.

## Kõrvaldamine ja keskkond



Seadme väljalülitamisel ei tohi seda kõrvaldada koos muude olmejäätmetega. Selle asemel on teie kohustus visata jäätmed kogumispunkti. Selle reegli mittejärgimine võib olla kooskõlas jäätmete kõrvaldamist käsitlevate kohalduvate eeskirjadega sanaliseeritud. Teie seadmete jäätmete eraldi kogumine ja ringlussevõtt kõrvaldamise ajal aitab säilitada loodusressursse ja tagab selle ringlussevõtu viisil, mis kaitseb inimeste tervist ja keskkonda.

Lisateabe saamiseks selle kohta, kuhu võite oma jäätmed ringlussevõtuks viia, võtke ühendust kohaliku jäätmekogumisettevõttega. Tootjad ja importijad ei võta vastutust ringlussevõtu, töötlemise ja ökoloogilise hävitamise eest, kas otse või avaliku süsteemi kaudu.

## LATVISKI

Cienijamais klient,

Pateicamies, ka iegādājāties šo Arktic ierīci. Pirms ierīces pirmās uzstādīšanas un lietošanas reizes uzmanīgi izlasiet šo lietotāja rokasgrāmatu, īpašu uzmanību pievēršot drošības noteikumiem, kas izklāstīti tālāk.

## Drošības norādījumi

- Izmantojiet ierīci tikai paredzētajam mērķim, kā aprakstīts šajā rokasgrāmatā.
- Ražotājs neatbild par bojājumiem, kas radušies nepareizas ekspluatācijas un nepareizas lietošanas rezultātā.
-  **NEKĀDĀ GADĪJUMĀ NEIZMANTOJIET BOJĀTU IERĪCI!** Nemēģiniet remontēt ierīci patstāvīgi. Neiegremdējiet ierīces elektriskās daļas ūdenī vai citos šķidrums. Nekad neturiet ierīci tekošā ūdenī.
- NEIZMANTOJIET BOJĀTU IERĪCI!** Regulāri pārbaudiet, vai elektriskie savienojumi un vads nav bojāti. Ja ierīce ir bojāta, atvienojiet to no elektrotīkla. Lai izvairītos no briesmām vai ievainojumiem, visus remontdarbus drīkst veikt tikai piegādātājs vai kvalificēts speciālists.
- BRĪDINĀJUMS!** Novietojot ierīci, droši izvietojiet barošanas vadu, ja nepieciešams, lai izvairītos no nejaušas vilkšanas, sabojāšanas, saskares ar sildivirsma vai pakļūšanas riska.
- BRĪDINĀJUMS!** Kamēr spraudnis ir kontaktlīdžā, ierīce ir pievienota strāvas padevei.
- BRĪDINĀJUMS!** VIENMĒR izslēdziet ierīci, pirms atvienojat to no elektrotīkla, tīrīšanas, apkopes vai uzglabāšanas.

- Pieslēdziet ierīci elektrības kontaktlīdžai tikai ar spriegumu un frekvenci, kas norādīta uz ierīces etiķetes.
- Nepieskarieties kontaktakšas/elektriskajiem savienojumiem ar slāpām vai mitrām rokām.
- Turiet ierīci un elektrisko aizgriezni/savienojumus atstātus no ūdens un citiem šķidrumiem. Ja ierīce iekrīt ūdenī, nekavējoties atvienojiet strāvas padevi. Nelietojiet ierīci, kamēr to nav pārbaudījis kvalificēts speciālists. Šo norādījumu neievērošana var radīt dzīvībai bīstamus riskus.
- Pievienojiet strāvas avotu viegli pieejamai kontaktlīdžai, lai ārkārtas gadījumā varētu nekavējoties atvienot ierīci.
- Pārliecinieties, ka vads nesaskaras ar asiem vai karstiem priekšmetiem, un neļaujiet tiem aizdegies. Nekad nevelciet strāvas vadu, lai atvienotu to no kontaktlīdžas. Tā vietā vienmēr velciet kontaktakšu.
- Nekādā gadījumā neturiet ierīci aiz vada.
- Nekādā gadījumā nemēģiniet atvērt ierīces korpusu.
- Neievietojiet ierīcē priekšmetus.
- Nekad neatstājiet ierīci bez uzraudzības lietošanas laikā.
- Šo ierīci drīkst izmantot tikai apmācīti darbinieki restorāna virtuvē, ēdnīcās vai bāros utt.
- Šo ierīci nedrīkst izmantot personas ar ierobežotām fiziskām, sensorām vai garīgām spējām, kā arī personas ar nepietiekamu pieredzi un zināšanām.
- Šo ierīci nekādā gadījumā nedrīkst lietot bērni.
- Glabājiet ierīci un tās elektriskos savienojumus bērniem nepieejamā vietā.
- Nekad neizmantojiet ierīces komplektācijā iekļautos vai ražotāja ieteiktos piederumus vai ierīces. Pretējā gadījumā pastāv drošības risks lietotājam un ierīces bojājumi. Izmantojiet tikai oriģinālās daļas un piederumus.
- Neizmantojiet šo ierīci ar ārēju laika slēdzi vai tālvadības sistēmu.
- Novietojiet ierīci uz sildāmā priekšmeta (benzīna, elektriskā, ogles plīts utt.).
- Neosedziet ierīci, ja tā darbojas.
- Novietojiet nekādus priekšmetus uz ierīces virsmas.
- Nelietojiet ierīci atklātas liesmas, sprādzienbīstamu vai viegli uzliesmojošu materiālu tuvumā. Vienmēr darbiniet ierīci uz horizontālas, stabilas, tīras, karstumturīgas un sausas virsmas.
- Ierīce nav piemērota uzstādīšanai vietā, kur varētu izmantot ūdens strūklu.
- Atstājiet vismaz 20 cm lielu vietu ap ierīci, lai nodrošinātu ventilāciju lietošanas laikā.
- BRĪDINĀJUMS!** Nenoblokējiet ierīces ventilācijas atveres.

## Īpašas drošības instrukcijas

- Šī ierīce ir paredzēta tikai komerciālai un profesionālai lietošanai.
- Ja strāvas vads ir bojāts, tas jānomaina ražotājam, tā servisa pārstāvim vai līdzvērtīgi kvalificētam personam, lai izvairītos no apdraudējuma. (Fiksēts strāvas vads iekšpusē, bet to var nomainīt)



- UZMANĪBU! AIZDEĢŠANĀS RISKS!** Izmantotais aukstumaģents ir R600a. Tas ir uzliesmojošs aukstuma aģents, kas ir videi draudzīgs. Lai gan tas ir uzliesmojošs, tas nesabojā ozona slāni un nepalielina siltumnīcas efektu. Tomēr šī dezēšanas šķidrums izmantošana ir nedaudz palielinājusi ierīces trokš-

ņa līmeni. Papildus kompresora troksnim, iespējams, dzirdēsiet dzesēšanas šķidrumu, kas plūst pa sistēmu. No tā nevar izvairīties, un tas nelabvēlīgi neietekmē ierīces veiktspēju. Transportēšanas un ierīces uzstādīšanas laikā ir jāievēro piesardzība, lai neviena dzesēšanas sistēmas daļa netiktu bojāta. Dzesēšanas šķidrums noplūde var bojāt acis.

- Šajā ierīcē tiek izmantots putu pūšanas līdzeklis Cyclopentane. Tas ir viegli uzliesmojošs.
- **UZMANĪBU! APDEGUMU RISKS!** Uz ādas izsmidzinātais aukstuma šķidrums var izraisīt kritiskus apdegumus. Aizsargā acis un ādu. Ja rodas aukstumaģenta apdegumi, nekavējoties noskalojiet to ar aukstu ūdeni. Ja apdegumi ir smagi, nekavējoties uzklājiet ledu un sazinieties ar medicīnisko palīdzību.
- **BRĪDINĀJUMS!** Nodrošiniet pietiekamu ventilāciju apkārtējā konstrukcijā, iebūvējot. Nekad nebloķējiet gaisa plūsmas iesūkšanu un gaisa izplūdi, lai nodrošinātu gaisa cirkulāciju.
- **BRĪDINĀJUMS!** Neizmantojiet mehāniskas ierīces vai citus līdzekļus, lai paātrinātu atkausēšanas procesu, izņemot ražotāja ieteiktos.
- **BRĪDINĀJUMS!** Nesabojājiet aukstumaģenta kontūru.
- **BRĪDINĀJUMS!** Nelietojiet elektroierīces ierīces pārtikas uzglabāšanas nodalījumos, ja vien tie nav ražotāja ieteiktie.
- Nenovietojiet ierīci vai tās tuvumā bīstamus produktus, piemēram, degvielu, spirtu, krāsu, aerosola kannas ar viegli uzliesmojošām propelentvielām, uzliesmojošām vai sprādzienbīstamām vielām utt.
- Pēc uzstādīšanas ierīci nedrīkst savērt leņķī, kas lielāks par 5°, un pirms tās pieslēgšanas elektrotīklam ir jāgaida 2 stundas, lai to ieslēgtu. Tas pats attiecas uz gadījumiem, kad ierīce tiek pārvietota pēc tam.
- Ja ierīce ir ieslēgta vai atvienota no strāvas padeves, ir jāgaida 5 minūtes, līdz tā atkal ieslēdzas.
- Neviena cita ierīce nedrīkst būt pieslēgta tai pašai kontaktligzdai, kāda ir šai ierīcē.
- Nepārslogojiet plauktu. Maksimālā slodze attiecas uz "Tehniskām specifikācijām".

## Paredzētais lietojums

- Šī ierīce ir paredzēta komerciālai lietošanai, piemēram, restorānu, ēdnīcu, slimnīcu virtuvēs un komerciālos uzņēmumos, piemēram, maizes ceptuvēs, gaļas ceptuvēs utt., bet ne nepārtrauktai pārtikas masveida ražošanai.
- Ierīce ir paredzēta īslaicīgai pārtikas produktu, piemēram, pārtikas produktu, sastāvdaļu, dzērienu u.c., uzglabāšanai un demonstrēšanai. Jebkāda cita lietošana var izraisīt ierīces bojājumus vai traumas.
- Ierīces lietošana jebkādiem citiem mērķiem ir uzskatāma par ierīces nepareizu izmantošanu. Lietotājs ir pilnībā atbildīgs par ierīces nepareizu lietošanu.

## Zemējuma ierīkošana

Šī ierīce ir klasificēta kā I aizsardzības klase, un tai jābūt pieslēgtai aizsargzemējumam. Zemējums samazina elektriskās strāvas trieciena risku, nodrošinot elektriskās strāvas evakuācijas vadu.

Šī ierīce ir aprīkota ar strāvas vadu ar zemējuma spraudni vai elektriskiem savienojumiem ar zemējuma vadu. Savienojumiem jābūt pareizi uzstādītiem un iezemētiem.

## Produkta galvenās daļas

### (1. attēls 3. lpp.)

1. Stikla vāks ar apgaismojumu
2. Izbīdāmi atbalsta stabi stikla pārsegam
3. GN 1/1 konteiners x 4
4. Saliekamās paplātes vadotnes
5. Digitālais temperatūras kontrolieris
6. Barošanas slēdzis
7. Plaukts
8. Grozāmie riteņi x 4 (2 ar bloķētāju)

**Piezīme:** Šīs rokasgrāmatas saturs attiecas uz visiem uzskaitītajiem vienumiem, ja vien nav norādīts citādi. Izskaits var atšķirties no attēlā redzamā.

## Vadības panelis

### (2. attēls 3. lpp.)

9. Ledusskapja LED indikators
10. Atkausēšanas LED indikators
11. Uz augšu
12. Uz leju
13. Gaisma ieslēgta / izslēgta
14. KOMPLEKTS

## Kontūra shēma

### (3. attēls 4. lpp.)

- A. Atkausēšanas zonde
- B. Termostata zonde
- C. Digitālais temperatūras kontrolieris
- D. Displeja panelis
- E. Lampa
- F. Ventilatora motors
- G. Pārslodzes aizsargs
- H. Kompresors
- I. PTC

## Sagatavošana pirms lietošanas

- Noņemiet visu aizsargiekpakojumu un iesaiņojumu.
- Pārbaudiet, vai ierīce ir labā stāvoklī un ar visiem piederumiem. Nepilnīgas vai bojātas piegādes gadījumā, lūdzu, nekavējoties sazinieties ar piegādātāju. Šajā gadījumā nelietojiet ierīci.
- Pirms lietošanas notīriet piederumus un ierīci (skatiet ==> Tīrīšana un apkope).
- Pārliedcinieties, ka ierīce ir pilnīgi sausa.
- Novietojiet ierīci uz horizontālas, stabilas un karstumizturīgas virsmas, kas ir droša pret ūdens šļakatām.
- Saglabājiet iepakojumu, ja plānojat turpmāk uzglabāt savu ierīci.
- Saglabājiet lietotāja rokasgrāmatu turpmākai atsaucei.

**PIEZĪME!** Ražošanas atlieku dēļ ierīce var izdalīt vieglu smaku pirmajās lietošanas reizēs. Tas ir normāli un neuzrāda nekādas defektus vai apdraudējumus. Pārliedcinieties, ka ierīce ir labi ventilēta.

## Lietošanas norādījumi

### (2. attēls 4. lpp.)

- Nofiksējiet riteņus, lai fiksētu vēlamu pozīciju.
- Pārvietojiet stikla pārsegu augstākajā pozīcijā, noregulējot izbidāmās atbalsta atveres.
- Ja nepieciešams, atlokiet slidošo paplātes plauktu.
- Vispirms pievienojiet strāvas vadu ierīces aizmugurē esošajai ierīces ieejai, pēc tam pievienojiet strāvas kontaktdakšu piemērotai elektrības kontaktligzdai.
- Pirms dzīeriena vai pārtikas ievietošanas ierīcē atstājiet ierīci uz dažām stundām, lai sasniegtu dzesēšanas temperatūru.

### 1). Temperatūras iestatīšana

- Nospiediet SET, lai pārietu uz iestatījumu režīmu. Tiek parādīta iestatītā temperatūra.
  - Nospiediet uz augšu vai uz leju, lai palielinātu vai samazinātu iestatīto temperatūru.
  - Nospiediet SET vēlreiz, lai apstiprinātu iestatījumu un izietu.
- Piezīme:**
- Ja 10 sekunžu laikā netiek nospiesta neviena poga. Iestatītā temperatūra tiks saglabāta.
  - Temperatūras iestatījums svārstās no 2 °C līdz 10 °C .

### 2). Apgaismojums uz stikla pārsega

- Nospiediet gaismas IESL./IZSL., lai ieslēgtu apgaismojumu. Lai izslēgtu apgaismojumu, vēlreiz nospiediet taustiņu ieslēgt/izslēgt.

### 3). Leduskapja LED indikators

- Dzesēšanas darbības laikā (kompresors iespējots) šis aukstumaģenta LED indikators pastāvīgi iedegsies.
- Kad iekšējais skapis sasniedz iestatīto temperatūru, aukstumaģenta LED indikators mirgos nepārtraukti.
- Atkausēšanas laikā aukstumaģenta LED indikators nodziest.

### 4). Atkausēšanas LED indikators

- Atkausēšanas laikā šis atkausēšanas LED indikators pastāvīgi iedegsies.
- Pēc atkausēšanas darbības iedegsies atkausēšanas LED indikators.

## Tīrīšana un apkope

- **UZMANĪBU!** Pirms ierīces uzglabāšanas, tīrīšanas un apkopes vienmēr atvienojiet to no elektrotīkla un atdzesējiet.
- Tīrīšanai neizmantojiet ūdens strūklu vai tvaika tīrītāju un nestumiet ierīci zem ūdens, jo tās daļas var samirkst un var izraisīt elektriskās strāvas triecienu.
- Ja ierīce netiek uzturēta labā tīrības stāvoklī, tas var negatīvi ietekmēt ierīces kalpošanas laiku un izraisīt bīstamu situāciju.
- Pārtikas atliekas regulāri jātīra un jāizņem no ierīces. Ja ierīce netiek pienācīgi iztīrīta, tā saistnās tās kalpošanas laiku un lietošanas laikā var radīt bīstamus apstākļus.

### Tīrīšana

- Notīriet atdzesēto ārējo virsmu ar drānu vai sūkli, kas nedaudz samitrināts ar maigu ziepju šķīdumu.
- Higijēnas apsvērumu dēļ ierīce ir jātīra pirms un pēc lietošanas.
- Izvairieties no ūdens saskares ar elektriskajām sastāvdaļām.

- Nekādā gadījumā neiegremdējiet ierīci ūdenī vai citos šķīdumos.
- Nekad neizmantojiet agresīvus tīrīšanas līdzekļus, abrazīvus sūkļus vai hloru saturošus tīrīšanas līdzekļus. Tīrīšanai neizmantojiet tērauda vati, metāla piederumus vai asus vai smailus priekšmetus. Neizmantojiet benzīnu vai šķīdinātājus!
- Neviena daļa nav mazgājama trauku mazgājamā mašīnā.

Daļas	Kā tīrīt	Piezīme
Visi piederumi, piemēram, konteineri utt.	<ul style="list-style-type: none"><li>• Iemērciet siltā ziepjuūdenī apmēram 10 līdz 20 minūtes.</li><li>• Rūpīgi noskalojiet zem tekoša ūdens.</li></ul>	Beidzot labi nožāvējiet visas daļas.
Ārējās stikla virsmas	<ul style="list-style-type: none"><li>• Noslaukiet ar mīkstu drānu un nedaudz neitrālu mazgāšanas līdzekli. Pārliecinieties, ka ierīcē neiekļūst ūdens vai mitrums.</li></ul>	
Interjera stikla virsmas	<ul style="list-style-type: none"><li>• Izņemiet visas pārtikas atliekas.</li><li>• Noslaukiet ar mīkstu drānu un nedaudz maigu mazgāšanas līdzekli. Pārliecinieties, ka ierīcē neiekļūst ūdens vai mitrums.</li></ul>	

### Apkope

- Regulāri pārbaudiet ierīces darbību, lai novērstu nopietnus negadījumus.
- Ja redzat, ka ierīce nedarbojas pareizi vai radusies problēma, pārtrauciet tās lietošanu, izslēdziet to un sazinieties ar piegādātāju.
- Visi apkopes, uzstādīšanas un remonta darbi jāveic speciālistiem un pilnvarotiem tehniķiem vai ražotāja ieteiktiem.

### Transportēšana un uzglabāšana

- Pirms uzglabāšanas vienmēr pārliecinieties, ka ierīce ir atvienota no elektrotīkla un pilnībā atdzisusi.
- Glabājiet ierīci vēsā, tīrā un sausā vietā.
- Nekādā gadījumā nenovietojiet uz ierīces smagus priekšmetus, jo tas var to sabojāt.
- Nepārvietojiet ierīci, kamēr tā darbojas. Pārvietojiet ierīci, atvienojiet to no elektrotīkla un turiet apakšā.
- Pārvietojot vai transportējot mašīnu tā smagā svara dēļ, jāievēro īpaša piesardzība. Ar vismaz 2 personām vai izmantojot grozu. Pārvietojiet mašīnu lēnām, uzmanīgi un nekad nesverieties augstāk par 45°.

### Problēmu novēršana

Ja ierīce nedarbojas pareizi, lūdz, pārbaudiet tālāk esošo tabulu, lai uzzinātu par risinājumu. Ja joprojām nevarat atrisināt problēmu, lūdz, sazinieties ar piegādātāju/pakalpojumu sniedzēju.

Problēmas	Iespējamais iemesls	Iespējamais risinājums
Ierīce nesāk dzesēšanu pēc pieslēgšanas elektrotīklam.	Termiskā izslēgšanās aktivizēta	Sazinieties ar piegādātāju.
	Kompresors ir bojāts.	
	Barošanas spraudnis/ievads nav pareizi pievienots barošanas avotam.	Pārbaudiet savienojumu un pārliecinieties, ka visi savienojumi ir pareizi pievienoti.

Nepietiek ar dzesėšanu.	lerice ir paklausa spėcigam saules starojumam vai tuvu siltuma avotam.	Pėrvietojiet ierici jaunė vietė, lai izvairitos no tiesiems saules stariem.
	Durvis nav pareizi aizvėrtas vai blivėjuma blivė ir bojėta.	Pareizi aizveriet durvis.
	Ierice ievietots pėrėk daug pėrtikas.	Ievietojiet ierice mazėk pėrtikas.
	Apkėrtėja ventilėcija nav pietiekama.	Pėrbaudiet, vai ir nodrošinota pietiekama ventilėcija, vismaz 20 cm atėalumė no citiem objektiem vai sienas.
Pėrėk liels troksnis	Ierice nav novietota horizontėli.	Pėrbaudiet, vai ierice ir novietota horizontėli.
	Ierice pieskaras apkėrtėjai sienai vai citiem priekėsmetiems.	Pėrbaudiet, vai vismaz 20 cm atėalumė no citiem objektiem vai sienas.
	Ierices iekėspusė ir daėzas vaļigas daėlas.	Sazinieties ar piegėdėtāju.
LED lampina neieidegas	LED ir bojėts	Sazinieties ar piegėdėtāju.

## Garantija

Defektus, kas ietekmė ierices funkcionalitėti un parėdas gada laikė pėc tės iegėdes, var novėrst, tos salabojot vai nomainot bez maksas, ja ierice tiek izmantota un uzturėta atbilstoši instrukcijām un nav izmantota nepareizi vai nepareizi. Jūs u likumīgās tiesības netiek ietekmėtas. Ja ierices garantija tiek pieprasita, norėdriet, kur un kad ierice tika iegėdėta, un iekļaujiet pirkuma apliecinājumu (piem., kvitil).

Saskaņā ar mūsu pastāvīgas produktu izstrādes politiku mēs pataram tiesības bez brīdinājuma mainīt produktu, iepakojumu un dokumentācijas specifikācijas.

## Likvidėšana un vide



Bojājot ierici, to nedrīkst izmest kopā ar citiem sadzīves atkritumiem. Tā vietā jūs esat atbildīgs par atbrīvošanos no atkritumiem, nododot tos atkritumu savākšanas punktā. Šī noteikuma neievērošana var tikt sodīta saskaņā ar spēkā esošajiem noteikumiem par atkritumu likvidėšanu. Jūsu atkritumu aprīkojuma atsevišķa savākšana un pārstrāde iznīcināšanas laikā palīdzēs saglabāt dabas resursus un nodrošinās to pārstrādi tādā veidā, kas aizsargā cilvēku veselību un vidi.

Lai iegūtu plašāku informāciju par to, kur jūs varat atnest atkritumus pārstrādei, lūdzu, sazinieties ar savu vietējo atkritumu savākšanas uzņēmumu. Ražotājs un importētājs neuzņemas atbildību par pārstrādi, apstrādi un ekoloģisku likvidėšanu ne tieši, ne izmantojot publisku sistēmu.

**Gerb. kliente,**  
**Dėkojame, kad įsigijote šį „Arctic“ prietaisą. Prieš montuodami ir naudodami šį prietaisą pirmą kartą, atidžiai perskaitykite šį naudotojų vadovą, ypač atkreipdami dėmesį į toliau pateiktas saugos taisykles.**

## Saugos instrukcijos

- Prietaisą naudokite tik pagal numatytą paskirtį, kaip aprašyta šiame vadove.
- Gamintojas neatsako už jokią žalą, atsiradusią dėl netinkamo naudojimo ir netinkamo naudojimo.
-  **PAVOJUS! ELEKTROS SMŪGIO PAVOJUS!** Nebandykite patys taisyti prietaisą. Nemerkite prietaiso elektrinių dalių į vandenį ar kitus skysčius. Niekada nelaikykite prietaiso po tekančiu vandeniu.
- **NIEKADA NENAUDOKITE PAŽEISTO PRIETAISO!** Reguliariai tikrinkite elektros jungtis ir laidą, ar nėra pažeidimų. Jeigu prietaisas pažeistas, atjunkite jį nuo maitinimo šaltinio. Visus remonto darbus turi atlikti tik tiekėjas arba kvalifikuotas asmuo, kad būtų išvengta pavojaus ar sužalojimo.
- **ĮSPĖJIMAS!** Pastatydami prietaisą, jei reikia, saugiai veskite maitinimo laidą, kad netyčia nesitrauktumėte, nenukentėtumėte, nesusiliestumėte su kaitinimo paviršiumi arba nekiltų pavojus suklupti.
- **ĮSPĖJIMAS!** Kol kištukas yra lizde, prietaisas yra prijungtas prie maitinimo šaltinio.
- **ĮSPĖJIMAS!** VISADA išjunkite prietaisą prieš atjungdami nuo maitinimo šaltinio, valymo, priežiūros ar laikymo.
- Prietaisąjunkite tik prie elektros lizdo, kurio įtampa ir dažnis nurodyti prietaiso etiketėje.
- Nelieskite kištuko / elektros jungčių šlapiomis arba drėgnomis rankomis.
- Prietaisą ir elektros kištuką / jungtis laikykite atokiai nuo vandens ir kitų skysčių. Jeigu prietaisas patenka į vandenį, nedelsdami ištraukite maitinimo jungtis. Nenaudokite prietaiso, kol jo nepatikrino sertifikuotas technikas. Nesilaikant šių nurodymų kyla pavojus gyvybei.
- Prijunkite maitinimo šaltinį prie lengvai pasiekiamo elektros lizdo, kad avarijos atveju prietaisą būtų galima nedelsiant atjungti.
- Įsitinkite, kad laidas nesiliečia su aštriais ar karštais daiktais ir saugo jį nuo atviros ugnies. Niekada netraukite maitinimo laido, kad jį ištrauktumėte iš lizdo, visada traukite kištuką.
- Niekada nenešiokite prietaiso už jo laido.
- Niekada nebandykite patys atidaryti prietaiso korpuso.
- Nekiškite daiktų į prietaiso korpusą.
- Niekada nepalikite prietaiso be priežiūros naudojimo metu.
- Šis prietaisą turi naudoti apmokytas personalas restorano virtuvėje, valgykla arba baro personalas ir t. t.
- Šio prietaiso neturėtų naudoti asmenys, turintys fizinių, jutiminių ar protinių gebėjimų, arba asmenys, neturintys patirties ir žinių.
- Šio prietaiso jokiu būdu negalima naudoti vaikams.
- Laikykite prietaisą ir jo elektros jungtis vaikams nepasiekiamose vietose.
- Niekada nenaudokite priedų ar kitų papildomų prietaisų, išskyrus tuos, kurie tiekiami su prietaisu arba kuriuos rekomenduoja gamintojas. To nepadarius, naudotojui gali kilti pavojus saugai ir prietaisas gali būti sugadintas. Naudokite tik originalias dalis ir priedus.



- Nenaudokite šio prietaiso išoriniu laikmačiu arba nuotolinio valdymo sistema.
- Nedėkite prietaiso ant kaitinimo objekto (dujinės, elektrinės, anglies viryklės ir pan.).
- Neuždenkite veikiančio prietaiso.
- Ant prietaiso viršaus nedėkite jokių daiktų.
- Nenaudokite prietaiso šalia atviros liepsnos, sprogių ar degių medžiagų. Prietaisą visada naudokite ant horizontalaus, stabilaus, švaraus, karščiui atsparaus ir sauso paviršiaus.
- Prietaisas netinka montuoti toje vietoje, kurioje galima naudoti vandens srovę.
- Naudojimo metu palikite bent 20 cm plotą aplink prietaisą ventilacijai.
- **ĮSPĖJIMAS!** Visas prietaiso ventilacijos angas laikykite neužkimštas.

## Specialios saugos instrukcijos

- Šis prietaisas skirtas tik komerciniam ir profesionaliam naudojimui.
- Jei pažeistas maitinimo laidas, jį turi pakeisti gamintojas, jo techninės priežiūros atstovas arba panašios kvalifikacijos asmuo, kad būtų išvengta pavojaus. (Viduje yra fiksuotas maitinimo laidas, tačiau jį galima pakeisti)



**PERSPĖJIMAS! GAISRO RIZIKA!** Naudojamas šaltnešis yra R600a. Tai degus šaltnešis, kuris yra nekenksmingas aplinkai. Nors jis yra degus, jis nepažeidžia ozono sluoksnio ir nepadidina šiltnamio efekto.

- Tačiau naudojant šį aušalą, prietaiso triukšmo lygis šiek tiek padidėjo. Be kompresoriaus triukšmo, galbūt galėsite išgirsti aušinimo skystį, tekantį aplink sistemą. Tai neišvengiama ir neturi jokio neigiamo poveikio prietaiso veikimui. Transportuojant ir įrengiant prietaisą, reikia būti atsargiems, kad nebūtų pažeistos aušinimo sistemos dalys. Aušalo nuotėkis gali pakenkti akims.
- Šiame prietaise naudojama putų pūtimo medžiaga yra ciklooptanas. Jis yra labai degus.
- **PERSPĖJIMAS! BURNŲ RIZIKA!** Ant odos purškiamas šaltnešio skystis gali sukelti kritinius nudegimus. Saugokite akis ir odą. Jei šaltnešis nudega, nedelsdami nuplaukite šaltu vandeniu. Jei nudegimai yra sunkūs, nedelsdami tepkite ledu ir kreipkitės į gydytoją.
- **ĮSPĖJIMAS!** Įmontuodami užtikrinkite pakankamą vėdinimą aplinkinėje struktūroje. Niekada neblokuokite oro srauto siurbimo ir oro išleidimo angos, kad išlaikytumėte oro cirkuliaciją.
- **ĮSPĖJIMAS!** Nenaudokite mechaninių prietaisų ar kitų priemonių atitirpinimo procesui paspartinti, išskyrus gamintojo rekomenduojamas priemones.
- **ĮSPĖJIMAS!** Negadinkite aušalo grandinės.
- **ĮSPĖJIMAS!** Nenaudokite elektros prietaisų prietaiso maisto laikymo skyriuose, nebent jie yra gamintojo rekomenduojami.
- Prietaiso viduje arba šalia jo nedėkite jokių pavojingų gaminių, pvz., degalų, alkoholio, dažų, aerozolių skardinių su degiu propelentu, degių ar sprogių medžiagų ir pan.
- Įrengus prietaisą, jo negalima pakreipti didesniu nei 5° kampu ir prieš jį prijungus prie maitinimo šaltinio, reikia palaukti 2 val., kad jis būtų įjungtas. Tas pats pasakytina ir apie prietaiso perkėlimą.
- Jeigu prietaisas buvo išjungtas arba atjungtas nuo maitinimo šaltinio, reikia palaukti 5 minutes, kol vėl įsijungs.

- Jokie kiti prietaisai neturėtų būti jungiami į tą patį lizdą kaip ir šis prietaisas.
- Neperkraukite lentynos. Didžiausia apkrova reiškia „techninės specifikacijos“.

## Numatytoji paskirtis

- Šis prietaisas skirtas naudoti komerciniams tikslams, pavyzdžiui, restoranų, valgyklų, ligoninių ir komercinių įmonių, pvz., kepyklų, skerdyklų ir kt., virtuvėse, bet ne nuolatinei masinei maisto gamybai.
- Prietaisas skirtas maisto produktams, pvz., maisto produktams, sudedamosioms dalims, gėrimams ir kt. laikyti ir rodyti trumpą laiką. Bet koks kitas naudojimas gali sugadinti prietaisą arba sužaloti žmogų.
- Prietaiso naudojimas bet kokiais kitais tikslais laikomas netinkamu prietaiso naudojimui. Naudotojas yra išimtinai atsakingas už netinkamą prietaiso naudojimą.

## Įžeminimo įrengimas

Šis prietaisas priskiriamas I apsaugos klasei ir turi būti prijungtas prie apsauginio įžeminimo. Įžeminimas sumažina elektros šoko riziką, suteikiant elektros srovės išėjimo laidą. Šiame prietaise įrengtas maitinimo laidas su įžeminimo kištuku arba elektros jungtimis su įžeminimo laidu. Jungtys turi būti tinkamai sumontuotos ir įžemintos.

## Pagrindinės produkto dalys

(1 pav., 3 psl.)

1. Stiklinis dangtelis su apšvietimu
2. Stiklo užvalkalas ištraukiamas atraminiai stulpai
3. GN 1/1 konteineris x 4
4. Sultužę dėklo kreiptuvai
5. Skaitmeninis temperatūros valdiklis
6. Maitinimo jungiklis
7. Lentynėlė
8. Sukamieji ratai x 4 (2 su užraktu)

**Pastaba:** Šio vadovo turinys taikomas visiems išvardytiems elementams, nebent nurodyta kitaip. Išvaizda gali skirtis nuo rodomų iliustracijų.

## Valdymo skydelis

(2 pav., 3 psl.)

9. Aušalo LED indikatorius
10. Atitirpinimo LED indikatorius
11. Aukštyn
12. Žemyn
13. Švityrų ĮJUNGTA / IŠJUNGTA
14. RINKINYS

## Grandinės diagrama

(3 pav., 4 psl.)

- A. Atitirpinimo zondas
- B. Termostato zondas
- C. Skaitmeninis temperatūros valdiklis
- D. Ekranas skydelis
- E. Lemputė
- F. Ventilatoriaus variklis
- G. Perkrovos apsauga
- H. Kompresorius
- I. PTC

## Paruošimas prieš naudojimą

- Nuimkite visas apsaugines pakuotes ir įvyniojimą.
- Patikrinkite, ar prietaisas yra geros būklės ir su visais priedais. Jei pristatymas nepilnas arba pažeistas, nedelsdami kreipkitės į tiekėją. Šiuo atveju nenaudokite prietaiso.
- Prieš naudodami, išvalykite priedus ir prietaisą (žr. ==> Valymas ir priežiūra).
- Patikrinkite, ar prietaisas visiškai sausas.
- Padėkite prietaisą ant horizontalaus, stabilaus ir karščiui atsparaus paviršiaus, kuris yra saugus nuo vandens pusrly.
- Jei ateityje ketinate laikyti prietaisą, laikykite pakuotę.
- Laikykite naudotojo vadovą, kad galėtumėte rasti būsimą nuorodą.

**PASTABA!** Dėl gamybos liekanų prietaisas gali skleisti lengvą kvapą per pirmuosius kelis naudojimo būdus. Tai yra normalu ir nerodo jokio defekto ar pavojaus. Patikrinkite, ar prietaisas gerai vėdinamas.

## Naudojimo instrukcijos

(2 pav., 4 psl.)

- Užfiksuokite ratus, kad nustatytumėte norimą padėtį.
- Stiklinį dangtelį nustatykite į aukščiausią padėtį, reguliuodami ištraukiamas atraminių angų angas.
- Jei reikia, atlenkite slankiojo padėklą lentiną.
- Pirmiausia prijunkite maitinimo laidą prie prietaiso įvado, esančio prietaiso gale, tada prijunkite maitinimo kištuką prie tinkamo elektros lizdo.
- Palikite prietaisą veikti kelias valandas, kad pasiektų aušinimo temperatūrą, prieš dėdami gėrimą ar maistą į prietaisą.

### 1). Temperatūros nustatymas

- Paspauskite SET, kad įjungtumėte nustatymo režimą. Rodoma nustatyta temperatūra.
- Paspauskite aukštyn arba žemyn, kad padidintumėte arba sumažintumėte nustatytą temperatūrą.
- Dar kartą paspauskite SET, kad patvirtintumėte nustatymą ir išeitumėte.

#### Pastaba:

- Jei per 10 sekundžių nepaspaudžiamas joks mygtukas. Naujai nustatyta temperatūra bus išsaugota.
- Temperatūros nuostata svyruoja nuo 2 °C iki 10 °C .

### 2). Apšvietimas ant stiklo dangtelio

- Norėdami įjungti lempuotę, paspauskite ĮJUNGTI / IŠJUNGTI lempuotę. Norėdami išjungti lempuotę, dar kartą paspauskite lempuotę ĮJUNGTA / IŠJUNGTA.

### 3). Aušalo LED indikatorius

- Aušinimo metu (kompresorius įjungtas), šis šaltnešio LED indikatorius nuolat šviečia.
- Kai vidinė spintelė pasieks nustatytą temperatūrą, nuolat mirksi aušalo LED indikatorius.
- Atitirpdžius, užgesa šaltnešio LED indikatorius.

### 4). Atitirpinimo LED indikatorius

- Atitirpinimo operacijos metu šis atšildymo LED indikatorius nuolat šviečia.
- Po atitirpinimo operacijos atitirpinimo šviesos diodų indikatorius užges.

## Valymas ir priežiūra

- **Dėmesys!** Visada atjunkite prietaisą nuo maitinimo šaltinio ir atvėsinkite prieš jį laikydami, valydami ir atlikdami techninę priežiūrą.
- Valydami nenaudokite vandens srovės ar garų siurblio ir nestumkite prietaiso po vandeniu, nes dalys sušlaps ir gali kilti elektros smūgis.
- Jeigu prietaisas nėra laikomas geros švaros būklės, tai gali neigiamai paveikti prietaiso veikimo trukmę ir sukelti pavojingą situaciją.
- Maisto likučius reikia reguliariai valyti ir išimti iš prietaiso. Jei prietaisas nebus tinkamai išvalytas, jo naudojimo trukmė bus trumpesnė ir naudojimo metu gali kilti pavojinga būklė.

## Valymas

- Aušintą išorinį paviršių valykite šluoste arba kempine, šiek tiek sudrėkinta švelniu muilo tirpalu.
- Higienos sumetimais prietaisą reikia valyti prieš naudojimą ir po jo.
- Saugokite, kad vanduo nepatektų į elektros komponentus.
- Niekada nemerkite prietaiso į vandenį ar kitus skysčius.
- Niekada nenaudokite agresyvių valymo priemonių, abrazyvinių kempinių ar valymo priemonių, kurių sudėtyje yra chloro. Valymui nenaudokite plieno vlnos, metalinių indų ar aštrių ar smailių daiktų. Nenaudokite benzino ar tirpiklių!
- Nėra jokių dalių, kurios būtų saugios plauti indaplovėje.

Dalys	Kaip valyti	Pastaba
Visi priedai, pvz., konteineriai ir kt.	<ul style="list-style-type: none"><li>• Mirkykite šiltame, muiluotame vandenyje apie 10-20 minučių.</li><li>• Kruopščiai nuplaukite tekančiu vandeniu.</li></ul>	Pagaliau gerai išdžiovininkite visas dalis.
Išoriniai stiklo paviršiai	<ul style="list-style-type: none"><li>• Valykite minkšta šluoste ir šiek tiek neutraliu plovikliu. Patikrinkite, ar prietaiso viduje nepatenka vandens ar drėgmės.</li></ul>	
Vidaus stiklo paviršiai	<ul style="list-style-type: none"><li>• Pašalinkite maisto likučius.</li><li>• Valykite minkšta šluoste ir šiek tiek švelniu plovikliu. Patikrinkite, ar prietaiso viduje nepatenka vandens ar drėgmės.</li></ul>	

## Techninė priežiūra

- Reguliariai tikrinkite prietaiso veikimą, kad išvengtumėte rimtų nelaimingų atsitikimų.
- Jeigu matote, kad prietaisas veikia netinkamai arba kyla problema, nustokite jį naudoti, išjunkite prietaisą ir kreipkitės į tiekėją.
- Visus techninės priežiūros, montavimo ir remonto darbus turi atlikti specializuoti ir įgalioti technikai arba rekomenduoja gamintojas.

## Transportavimas ir laikymas

- Prieš saugodami prietaisą visada įsitinkinkite, kad jis buvo atjungtas nuo maitinimo šaltinio ir visiškai atvėsęs.
- Prietaisą laikykite vėsioje, švarioje ir sausoje vietoje.
- Niekada nedėkite ant prietaiso sunkių daiktų, nes jie gali jį sugadinti.
- Nejudinkite prietaiso, kol jis veikia. Judėdami atjunkite prietaisą nuo maitinimo šaltinio ir laikykite jį apačioje.
- Dėl savo didelio svorio mašina turi būti ypač atsargiai judama arba transportuojama. Mažiausiai 2 asmenys arba vežimas.

Lėtai, atsargiai judinkite mašiną ir niekada nevažiuokite didesniu nei 45° kampu.

## Triukščių šalinimas

Jeigu prietaisas veikia netinkamai, žr. toliau pateiktą tirpalo lentelę. Jei vis dar negalite išspręsti problemos, kreipkitės į tiekėją / paslaugų teikėją.

Problemos	Galima priežastis	Galimas sprendimas
Prietaisas nepradeda vėsinti, kai yra prijungtas prie elektros tinklo.	Šiluminis išjungiklis įjungtas	Susisiekiute su tiekėju.
	Sugedo kompresorius.	
Šaldymo neužtenka.	Maitinimo kištukas / lizdas netinkamai prijungtas prie maitinimo šaltinio.	Patikrinkite jungtį ir įsitikinkite, kad visos jungtys yra tinkamai prijungtos.
	Prietaisas veikia stiprios saulės šviesos spinduliuote arba yra arti šilumos šaltinio.	Perkelkite prietaisą į naują vietą, kad išvengtumėte tiesioginių saulės spindulių.
	Durys netinkamai uždarytos arba sandarinimo tarpiklis sugedęs.	Tinkamai uždarykite duris.
	Prietaiso viduje dedama per daug maisto.	Į prietaisą įdėkite mažiau maisto.
Per daug triukšmo	Aplinkinė ventiliacija yra nepakankama.	Patikrinkite, ar yra pakankamas vėdinimas, leidžiant bent 20 cm atstumą nuo kitų objektų ar sienos.
	Prietaisas pastatytas ne horizontaliai.	Patikrinkite, ar prietaisas pastatytas horizontaliai.
	Prietaisas paliečia aplinkinę sieną ar kitus objektus.	Patikrinkite, ar ne mažiau kaip 20 cm atstumu nuo kitų objektų ar sienų.
LED lempu- tė nešviečia	Prietaise yra keletas atsilaisvintųjų dalių.	Susisiekiute su tiekėju.
	Šviesos diodas sugedęs	Susisiekiute su tiekėju.

## Garantija

Bet koks defektas, turintis įtakos prietaiso veikimui po vienerių metų nuo jo įsigijimo, bus pašalintas nemokamai jį pataisant arba pakeičiant, jeigu prietaisas buvo naudojamas ir prižiūrimas pagal instrukcijas ir juo nebuvo piktnaudžiaujama arba juo nebuvo piktnaudžiaujama. Jūsų įstatyminėms teisėms tai netaikoma. Jei prietaiso garantinė vertė yra ribota, nurodykite, kur ir kada jis buvo įsigytas, ir pateikite pirkimo įrodymą (pvz., čekį).

Laikydami savo nuolatinio gaminių kūrimo politikos, pasilikame teisę keisti gaminio, pakuotės ir dokumentacijos specifikacijas be išankstinio įspėjimo.

## Pašalinimas ir aplinka

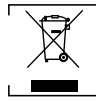

Deaktyvuojant prietaisą, jo negalima išmesti kartu su kitomis buitinėmis atliekomis. Vietoje to, jūs atsakote už tai, kad jūsų atliekų tvarkymo įranga būtų atiduota specialiai tam skirtam surinkimo punktu. Šios taisyklės nesilaikymas gali būti nubaustas pagal atliekų šalinimo taisykles. Atskiras jūsų atliekų įrangos surinkimas ir perdirbimas atliekų šalinimo metu padės tausoti gamtos išteklius ir užtikrins, kad ji būtų perdirbama taip, kad būtų apsaugota žmonių sveikata ir aplinka. Norėdami gauti daugiau informacijos apie tai, kur galite atiduoti atliekas perdirbti, susisiekiute su vietine atliekų surinkimo įmone. Gamintojas ir importuotojas neprisiima atsakomybės už perdirbimą, apdorojimą ir ekologinį šalinimą tiesiogiai ar per viešąją sistemą.

## PORTUGUÊS

Caro Cliente,

**Obrigado por adquirir este aparelho Arktic. Leia atentamente este manual do utilizador, prestando especial atenção aos regulamentos de segurança descritos abaixo, antes de instalar e utilizar este aparelho pela primeira vez.**

## Instruções de segurança

- Utilize o aparelho apenas para a finalidade para a qual foi concebido, conforme descrito neste manual.
- O fabricante não é responsável por quaisquer danos causados por um funcionamento incorreto e utilização incorreta.
-  **PERIGO! RISCO DE CHOQUE ELÉTRICO!** Não tente reparar o aparelho sozinho. Não mergulhe as peças elétricas do aparelho em água ou outros líquidos. Nunca segure o aparelho sob água corrente.
- **NUNCA UTILIZE UM APARELHO DANIFICADO!** Verifique regularmente as ligações elétricas e o cabo quanto a danos. Quando estiver danificado, desligue o aparelho da fonte de alimentação. Quaisquer reparações só devem ser realizadas por um fornecedor ou pessoa qualificada para evitar perigos ou ferimentos.
- **AVISO!** Quando posicionar o aparelho, encaminhe o cabo de alimentação em segurança, se necessário, para evitar puxar acidentalmente, danificar-se, entrar em contacto com a superfície de aquecimento ou causar um perigo de tropeçar.
- **AVISO!** Desde que a ficha esteja na tomada, o aparelho está ligado à fonte de alimentação.
- **AVISO!** Desligue SEMPRE o aparelho antes de o desligar da fonte de alimentação, limpeza, manutenção ou armazenamento.
- Ligue o aparelho apenas a uma tomada elétrica com a tensão e frequência mencionadas na etiqueta do aparelho.
- Não toque na ficha/ligações elétricas com as mãos molhadas ou húmidas.
- Mantenha o aparelho e a ficha/ligações elétricas afastados de água e outros líquidos. Se o aparelho cair na água, retire imediatamente as ligações da fonte de alimentação. Não utilize o aparelho até que tenha sido verificado por um técnico certificado. O incumprimento destas instruções irá causar riscos de vida.
- Ligue a fonte de alimentação a uma tomada elétrica de fácil acesso para que possa desligar o aparelho imediatamente

em caso de emergência.

- Certifique-se de que o cabo não entra em contacto com objectos afiados ou quentes e mantenha-o afastado de fogo aberto. Nunca puxe o cabo de alimentação para o desligar da tomada; em vez disso, puxe sempre pela ficha.
- Nunca transporte o aparelho pelo cabo.
- Nunca tente abrir a estrutura do aparelho sozinho.
- Não insira objetos na caixa do aparelho.
- Nunca deixe o aparelho sem vigilância durante a utilização.
- O este aparelho deve ser operado por pessoal qualificado na cozinha do restaurante, cantinas ou pessoal do bar, etc.
- Este aparelho não deve ser operado por pessoas com capacidades físicas, sensoriais ou mentais reduzidas ou por pessoas que não tenham experiência e conhecimento.
- Este aparelho não deve, em circunstância alguma, ser utilizado por crianças.
- Mantenha o aparelho e as suas ligações eléctricas fora do alcance das crianças.
- Nunca utilize acessórios ou quaisquer outros dispositivos além dos fornecidos com o aparelho ou recomendados pelo fabricante. Se não o fizer, pode representar um risco de segurança para o utilizador e pode danificar o aparelho. Utilize apenas peças e acessórios originais.
- Não utilize este aparelho através de um temporizador externo ou de um sistema de controlo remoto.
- Não coloque o aparelho sobre um objecto de aquecimento (gasolina, electricidade, fogão a carvão, etc.).
- Não tape o aparelho em funcionamento.
- Não coloque quaisquer objetos sobre o aparelho.
- Não utilize o aparelho perto de chamas abertas, materiais explosivos ou inflamáveis. Utilize sempre o aparelho numa superfície horizontal, estável, limpa, resistente ao calor e seca.
- O aparelho não é adequado para instalação numa área onde possa ser utilizado um jacto de água.
- Deixe um espaço de pelo menos 20 cm em redor do aparelho para ventilação durante a utilização.
- **AVISO!** Mantenha todas as aberturas de ventilação do aparelho livres de obstruções.

## Instruções especiais de segurança

- Este aparelho destina-se apenas a utilização comercial e profissional.
- Se o cabo de alimentação estiver danificado, tem de ser substituído pelo fabricante, pelo seu agente de assistência técnica ou por pessoas igualmente qualificadas para evitar perigos. (Cabo de alimentação fixo no interior, mas pode ser substituído)



**ATENÇÃO! RISCO DE INCÊNDIO!** O refrigerante utilizado é R600a. É um líquido de refrigeração inflamável amigo do ambiente. Embora seja inflamável, não danifica a camada de ozono e não aumenta o efeito de estufa. No entanto, a utilização deste

líquido de refrigeração levou a um ligeiro aumento do nível de ruído do aparelho. Além do ruído do compressor, poderá ouvir o líquido de refrigeração a fluir em torno do sistema. Isto é inevitável e não tem qualquer efeito adverso no desempenho do aparelho. Deve ter-se cuidado durante o transporte e a montagem do aparelho para que nenhuma peça do sistema de refrigeração fique danificada. A fuga de líquido de refrigeração pode danificar os olhos.

- O agente de expansão de espuma utilizado é Ciclopentano neste aparelho. É altamente inflamável.
- **ATENÇÃO! RISCO DE QUEIMADURAS!** O líquido refrigerante pulverizado na pele pode causar queimaduras críticas. Mantenha os olhos e a pele protegidos. Se ocorrerem queimaduras de refrigerante, enxágue imediatamente com água fria. Caso as queimaduras sejam graves, aplique gelo e contacte imediatamente o tratamento médico.
- **AVISO!** Fornecer ventilação suficiente na estrutura circundante ao montar. Nunca bloqueie a aspiração do fluxo de ar e a saída de ar para manter a circulação de ar.
- **AVISO!** Não utilize dispositivos mecânicos ou outros meios para acelerar o processo de descongelação, para além dos recomendados pelo fabricante.
- **AVISO!** Não danifique o circuito de refrigeração.
- **AVISO!** Não utilize aparelhos eléctricos dentro dos compartimentos de armazenamento de alimentos do aparelho, a menos que sejam do tipo recomendado pelo fabricante.
- Não coloque quaisquer produtos perigosos, como combustível, álcool, tinta, latas de aerossol com um propulsor inflamável, substâncias inflamáveis ou explosivas, etc., dentro ou perto do aparelho.
- Uma vez instalado, o aparelho não deve ser inclinado a um ângulo superior a 5° e é necessário aguardar 2h antes de o ligar à fonte de alimentação para o ligar. O mesmo se aplica se o aparelho for movido posteriormente.
- Se o aparelho tiver sido desligado ou desligado da corrente eléctrica, é necessário aguardar 5 minutos até voltar a ligar.
- Nenhum outro aparelho deve ser ligado à mesma tomada que este aparelho.
- Não sobrecarregue a prateleira. A carga máxima refere-se a "Especificações técnicas".

## Utilização prevista

- Este aparelho destina-se a ser utilizado para aplicações comerciais, por exemplo, em cozinhas de restaurantes, cantinas, hospitais e em empresas comerciais, como padarias, talhos, etc., mas não para produção contínua em massa de alimentos.
- O aparelho foi concebido para armazenamento e visualização de alimentos durante pouco tempo, tais como alimentos, ingredientes, bebidas, etc. Qualquer outra utilização pode provocar danos no aparelho ou lesões pessoais.
- A utilização do aparelho para qualquer outro fim deve ser considerada uma utilização indevida do dispositivo. O utilizador será o único responsável pela utilização indevida do dispositivo.

## Instalação de ligação à terra

Este aparelho está classificado como sendo de **protecção de classe I** e tem de ser ligado a uma ligação à terra de protecção. A ligação à terra reduz o risco de choque eléctrico ao fornecer um fio de escape para a corrente eléctrica.

Este aparelho está equipado com um cabo de alimentação com ficha de ligação à terra ou ligações eléctricas com fio de ligação à terra. As ligações devem estar devidamente instaladas e ligadas à terra.

## Principais partes do produto

(Fig. 1 na página 3)

1. Cobertura de vidro com iluminação
2. Postes de suporte extensíveis para cobertura de vidro
3. Recipiente GN 1/1 x 4
4. Guias de tabuleiro colapsáveis
5. Controlador digital de temperatura
6. Interruptor de alimentação
7. Prateleira
8. Rodas giratórias x 4 (2 com bloqueio)

**Observação:** O conteúdo deste manual aplica-se a todos os itens listados, salvo especificação em contrário. A aparência pode variar das ilustrações mostradas.

## Painel de controlo

(Fig. 2 na página 3)

9. Indicador LED do líquido de refrigeração
10. Indicador LED de descongelação
11. Para cima
12. Para baixo
13. Luz LIGADA/DESLIGADA
14. CONJUNTO

## Diagrama do circuito

(Fig. 3 na página 4)

- A. Sonda de descongelação
- B. Sonda do termostato
- C. Controlador digital de temperatura
- D. Painel de visualização
- E. Lâmpada
- F. Motor do ventilador
- G. Protetor de sobrecarga
- H. Compressor
- I. PTC

## Preparação antes da utilização

- Retire todas as embalagens e embalagens de protecção.
- Verifique se o dispositivo está em boas condições e com todos os acessórios. Em caso de entrega incompleta ou danificada, contacte imediatamente o fornecedor. Neste caso, não utilize o dispositivo.
- Limpe os acessórios e o aparelho antes da utilização (Consulte ==> Limpeza e manutenção).
- Certifique-se de que o aparelho está completamente seco.
- Coloque o aparelho numa superfície horizontal, estável e resistente ao calor que seja segura contra salpicos de água.
- Guarde a embalagem se pretender guardar o seu aparelho no futuro.
- Guarde o manual do utilizador para referência futura.

**NOTA!** Devido a resíduos de fabrico, o aparelho pode emitir um odor ligeiro durante as primeiras utilizações. Isto é normal e não indica qualquer defeito ou perigo. Certifique-se de que o aparelho está bem ventilado.

## Instruções de funcionamento

(Fig. 2 na página 4)

- Bloqueie as rodas para fixar a posição pretendida.
- Mova a tampa de vidro para a posição mais elevada ajustando os orifícios de suporte extensíveis.
- Desdobre a prateleira do tabuleiro deslizante, se necessário.

- Ligue primeiro o cabo de alimentação à entrada do aparelho na parte de trás do aparelho e, em seguida, ligue a ficha a uma tomada elétrica adequada.
- Deixar o aparelho funcionar durante algumas horas para atingir a temperatura de refrigeração antes de colocar a bebida ou os alimentos no interior do aparelho.

### 1). Definir a temperatura

- Prima SET para entrar no modo de definição. É apresentada a temperatura definida.
- Prima Para cima ou Para baixo para aumentar ou diminuir a temperatura definida.
- Prima SET novamente para confirmar a definição e sair.

**Nota:**

- Se não for premido nenhum botão no espaço de 10 segundos. A temperatura recém-regulada será armazenada.
- A definição da temperatura varia entre 2 °C e 10 °C.

### 2). Iluminação na cobertura de vidro

- Prima Luz LIGADA/DESLIGADA para ligar a luz. Prima novamente Luz LIGADA/DESLIGADA para desligar a luz.

### 3). Indicador LED do líquido de refrigeração

- Durante o funcionamento de refrigeração (compressor ativado), este indicador LED de líquido de refrigeração acende-se constantemente.
- Depois de o armário interior atingir a temperatura definida, o indicador LED do líquido de refrigeração pisca continuamente.
- Quando a descongelação arrancar, o indicador LED do líquido de refrigeração apaga-se.

### 4). Indicador LED de descongelação

- Durante o funcionamento de descongelação, este indicador LED de descongelação acende-se constantemente.
- Após a operação de descongelação, o indicador LED de descongelação apaga-se.

## Limpeza e manutenção

- **ATENÇÃO!** Desligue sempre o aparelho da fonte de alimentação e arrefeça antes de armazenar, limpar e fazer a manutenção.
- Não utilize jacto de água ou produto de limpeza a vapor para limpar e não empurre o aparelho debaixo de água, uma vez que as peças ficarão molhadas e poderá resultar em choque eléctrico.
- Se o aparelho não for mantido em bom estado de limpeza, tal pode afectar adversamente a vida útil do aparelho e resultar numa situação perigosa.
- Os resíduos de alimentos devem ser limpos regularmente e removidos do aparelho. Se o aparelho não for limpo correctamente, reduzirá a sua vida útil e poderá resultar em condições perigosas durante a utilização.

### Limpeza

- Limpe a superfície exterior arrefecida com um pano ou esponja ligeiramente humedecida com uma solução de sabão suave.
- Por motivos de higiene, o aparelho deve ser limpo antes e depois da utilização.

- Evite que a água entre em contacto com os componentes eléctricos.
- Nunca mergulhe o aparelho em água ou outros líquidos.
- Nunca utilize agentes de limpeza agressivos, esponjas abrasivas ou agentes de limpeza que contenham cloro. Não utilize palha-de-aço, utensílios metálicos ou objetos afiados ou pontiagudos para limpar. Não utilize gasolina ou solventes!
- Nenhuma peça pode ser lavada na máquina de lavar loiça.

Peças	Como limpar	Observação
Todos os acessórios, tais como recipientes, etc.	<ul style="list-style-type: none"> <li>• Mergulhe em água morna com sabão durante cerca de 10 a 20 minutos.</li> <li>• Enxágue minuciosamente sob água corrente.</li> </ul>	Seque todas as peças bem.
Superfícies de vidro externas	<ul style="list-style-type: none"> <li>• Limpe com um pano macio e um pouco de detergente neutro. Certifique-se de que não entra água ou humidade no interior do aparelho.</li> </ul>	
Superfícies de vidro interiores	<ul style="list-style-type: none"> <li>• Remova quaisquer depósitos de alimentos.</li> <li>• Limpe com um pano macio e um pouco de detergente suave. Certifique-se de que não entra água ou humidade no interior do aparelho.</li> </ul>	

### Manutenção

- Verifique regularmente o funcionamento do aparelho para evitar acidentes graves.
- Se verificar que o aparelho não está a funcionar correctamente ou que existe um problema, pare de o utilizar, desligue-o e contacte o fornecedor.
- Todos os trabalhos de manutenção, instalação e reparação devem ser realizados por técnicos especializados e autorizados, ou recomendados pelo fabricante.

PT

### Transporte e armazenamento

- Antes de armazenar, certifique-se sempre de que o aparelho foi desligado da fonte de alimentação e arrefecido completamente.
- Guarde o aparelho num local fresco, limpo e seco.
- Nunca coloque objectos pesados sobre o aparelho, pois isso pode danificá-lo.
- Não desloque o aparelho enquanto estiver em funcionamento. Desligue o aparelho da fonte de alimentação quando o deslocar e mantenha-o na parte inferior.
- Deve ter-se especial cuidado ao mover ou transportar a máquina devido ao seu peso pesado. Com pelo menos 2 pessoas ou a utilizar um carrinho. Desloque a máquina lentamente, com cuidado e nunca incline mais de 45°.

## Resolução de problemas

Se o aparelho não funcionar correctamente, verifique a solução na tabela abaixo. Se continuar a não conseguir resolver o problema, contacte o fornecedor/prestador de serviços.

Problemas	Causa possível	Solução possível
O aparelho não começa a arrefecer depois de ligar à fonte de alimentação eléctrica.	Corte térmico ativado	Contacte o fornecedor.
	O compressor está defeituoso.	
O arrefecimento não é suficiente.	A ficha/entrada de alimentação não está correctamente ligada à fonte de alimentação.	Verifique a ligação e certifique-se de que todas as ligações estão correctamente ligadas.
	O aparelho está sujeito a radiação solar forte ou perto de uma fonte de calor.	Mova o aparelho para um novo local para evitar a luz solar direta.
	As portas não estão devidamente fechadas ou a junta de vedação está com defeito.	Fechе as portas correctamente.
	São colocados demasiados alimentos no interior do aparelho.	Coloque menos alimentos dentro do aparelho.
Demasiado ruído	A ventilação circundante é insuficiente.	Verifique se é fornecida ventilação suficiente, deixando pelo menos 20 cm de distância de outros objetos ou paredes.
	O aparelho não está colocado na horizontal.	Certifique-se de que o aparelho está colocado na horizontal.
	O aparelho toca na parede circundante ou noutros objetos.	Certifique-se de que está a pelo menos 20 cm de distância de outros objetos ou paredes.
A lâmpada LED não está acesa	Existem algumas peças soltas no interior do aparelho.	Contacte o fornecedor.
	O LED está defeituoso	Contacte o fornecedor.

## Garantia

Qualquer defeito que afecte a funcionalidade do aparelho que se torne aparente no prazo de um ano após a compra será reparado através de reparação ou substituição gratuita, desde que o aparelho tenha sido utilizado e mantido de acordo com as instruções e não tenha sido utilizado de forma abusiva ou indevida. Os seus direitos legais não são afetados. Se o aparelho for reclamado ao abrigo da garantia, indique onde e quando foi comprado e inclua um comprovativo de compra (por exemplo, recibo).

De acordo com a nossa política de desenvolvimento contínuo de produtos, reservamo-nos o direito de alterar as especificações do produto, embalagem e documentação sem aviso prévio.

## Eliminación e ambiente



Al desatinar o apañar, o produto não deve ser eliminado juntamente com outros resíduos domésticos. Em vez disso, é da sua responsabilidade eliminar os seus resíduos de equipamento entregando-os num ponto de recolha designado.

O incumprimento desta regra pode ser penalizado de acordo com os regulamentos aplicáveis sobre eliminación de resíduos. A recolha e reciclagem separadas dos seus equipamentos residuais no momento da eliminación ajudarão a conservar os recursos naturais e a garantir que são reciclados de forma a proteger a saúde humana e o ambiente.

Para mais informações sobre onde pode depositar os seus resíduos para reciclagem, contacte a sua empresa local de recolha de resíduos. Os fabricantes e importadores não assumem a responsabilidade pela reciclagem, tratamento e eliminación ecológica, quer directamente quer através de um sistema público.

## ESPAÑOL

Estimado cliente:

Gracias por comprar este electrodoméstico Arktic. Lea atentamente este manual del usuario, prestando especial atención a las normativas de seguridad descritas a continuación, antes de instalar y utilizar este aparato por primera vez.

### Instrucciones de seguridad

- Utilice el aparato únicamente para el fin para el que fue diseñado, tal como se describe en este manual.
- El fabricante no se hace responsable de ningún daño causado por un funcionamiento incorrecto y un uso inadecuado.
-  ¡PELIGRO! ¡RIESGO DE DESCARGA ELÉCTRICA! No intente reparar el aparato usted mismo. No sumerja las piezas eléctricas del aparato en agua u otros líquidos. Nunca sostenga el aparato bajo el agua corriente.
- ¡NUNCA UTILICE UN APARATO DAÑADO! Compruebe regularmente si hay daños en las conexiones eléctricas y el cable. Si está dañado, desconecte el aparato de la fuente de alimentación. Las reparaciones solo deben ser realizadas por un proveedor o persona cualificada para evitar peligros o lesiones.
- ¡ADVERTENCIA! Al colocar el aparato, coloque el cable de alimentación de forma segura si es necesario para evitar tirones accidentales, daños, contacto con la superficie térmica o riesgo de tropiezo.
- ¡ADVERTENCIA! Mientras el enchufe esté en la toma de corriente, el aparato estará conectado a la fuente de alimentación.
- ¡ADVERTENCIA! Apague SIEMPRE el aparato antes de desconectarlo de la fuente de alimentación, de la limpieza, del mantenimiento o del almacenamiento.
- Conecte el aparato únicamente a una toma de corriente con la tensión y frecuencia mencionadas en la etiqueta del aparato.
- No toque el enchufe/las conexiones eléctricas con las manos húmedas o mojadas.
- Mantenga el aparato y el enchufe/las conexiones eléctricas alejados del agua y otros líquidos. Si el aparato cae al agua, retire inmediatamente las conexiones de la fuente de alimentación.

tación. No utilice el aparato hasta que un técnico certificado lo haya comprobado. Si no se siguen estas instrucciones, se producirán riesgos potencialmente mortales.

- Conecte la fuente de alimentación a una toma de corriente de fácil acceso para poder desconectar el aparato inmediatamente en caso de emergencia.
- Asegúrese de que el cable no entre en contacto con objetos afilados o calientes y manténgalo alejado del fuego abierto. Nunca tire del cable de alimentación para desenchufarlo de la toma; tire siempre del enchufe en su lugar.
- Nunca lleve el aparato con el cable.
- Nunca intente abrir la carcasa del aparato usted mismo.
- No introduzca objetos en la carcasa del aparato.
- Nunca deje el aparato sin supervisión durante su uso.
- Este aparato debe ser utilizado por personal formado en la cocina del restaurante, comedores o personal del bar, etc.
- Este aparato no debe ser utilizado por personas con capacidades físicas, sensoriales o mentales reducidas, ni por personas que carezcan de experiencia y conocimientos.
- Este aparato no debe ser utilizado por niños bajo ninguna circunstancia.
- Mantenga el aparato y sus conexiones eléctricas fuera del alcance de los niños.
- Nunca utilice accesorios ni dispositivos adicionales que no sean los suministrados con el aparato o recomendados por el fabricante. De lo contrario, podría suponer un riesgo para la seguridad del usuario y dañar el aparato. Utilice únicamente piezas y accesorios originales.
- No utilice este aparato mediante un temporizador externo o un sistema de control remoto.
- No coloque el aparato sobre un objeto calefactor (gasolina, electricidad, cocina de carbón, etc.).
- No cubra el aparato en funcionamiento.
- No coloque ningún objeto encima del aparato.
- No utilice el aparato cerca de llamas abiertas, materiales explosivos o inflamables. Utilice siempre el aparato sobre una superficie horizontal, estable, limpia, resistente al calor y seca.
- El aparato no es adecuado para su instalación en zonas en las que se pueda utilizar un chorro de agua.
- Deje un espacio de al menos 20 cm alrededor del aparato para que se ventile durante el uso.
- ¡ADVERTENCIA! Mantenga todas las aberturas de ventilación del aparato libres de obstrucciones.

### Instrucciones especiales de seguridad

- Este aparato está diseñado únicamente para uso comercial y profesional.
- Si el cable de alimentación está dañado, debe ser reemplazado por el fabricante, su agente de servicio o personas cualificadas para evitar riesgos. (Cable de alimentación fijo en el interior, pero podría sustituirse)



¡PRECAUCIÓN! RIESGO DE INCENDIO El refrigerante utilizado es R600a. Es un refrigerante inflamable que es respetuoso con el medio ambiente. Aunque es inflamable, no daña la capa de ozono y no aumenta el efecto invernadero. Sin embargo, el uso de este refrigerante ha provocado un ligero aumento del nivel de ruido del aparato. Además del ruido del compresor, es posible que pueda oír el refrigerante que fluye

alrededor del sistema. Esto es inevitable y no tiene ningún efecto adverso sobre el rendimiento del aparato. Debe tenerse cuidado durante el transporte y la configuración del aparato de que ninguna pieza del sistema de refrigeración esté dañada. Las fugas de refrigerante pueden dañar los ojos.

- El agente espumante utilizado es ciclopentano en este aparato. Es altamente inflamable.
- **¡PRECAUCIÓN! RIESGO DE QUEMADURAS** El líquido refrigerante pulverizado sobre la piel puede causar quemaduras críticas. Mantenga los ojos y la piel protegidos. Si se producen quemaduras de refrigerante, enjuague inmediatamente con agua fría. En caso de quemaduras graves, aplique hielo y póngase en contacto con el médico inmediatamente.
- **¡ADVERTENCIA!** Proporcionar suficiente ventilación en la estructura circundante al incorporarla. Nunca bloquee la succión de flujo de aire y la salida de aire para mantener la circulación de aire.
- **¡ADVERTENCIA!** No utilice dispositivos mecánicos u otros medios para acelerar el proceso de descongelación, aparte de los recomendados por el fabricante.
- **¡ADVERTENCIA!** No dañe el circuito de refrigerante.
- **¡ADVERTENCIA!** No utilice aparatos eléctricos dentro de los compartimentos de almacenamiento de alimentos del aparato, a menos que sean del tipo recomendado por el fabricante.
- No coloque ningún producto peligroso, como combustible, alcohol, pintura, latas de aerosol con un propelente inflamable, sustancias inflamables o explosivas, etc. dentro o cerca del aparato.
- Una vez instalado, el aparato no debe inclinarse a un ángulo superior a 5° y es necesario esperar 2 horas antes de conectarlo a la fuente de alimentación para encenderlo. Lo mismo se aplica si el aparato se mueve después.
- Si el aparato se ha apagado o desconectado de la fuente de alimentación, es necesario esperar 5 minutos hasta volver a encenderlo.
- No se debe enchufar ningún otro aparato en la misma toma que con este aparato.
- No sobrecargue el estante. La carga máxima se refiere a las "especificaciones técnicas".

## Uso previsto

- Este aparato está diseñado para su uso en aplicaciones comerciales, por ejemplo, en cocinas de restaurantes, cafeterías, hospitales y empresas comerciales como panaderías, butcherías, etc., pero no para la producción masiva continua de alimentos.
- El aparato está diseñado para almacenar y mostrar alimentos durante poco tiempo, como alimentos, ingredientes, bebidas, etc. Cualquier otro uso puede provocar daños al aparato o lesiones personales.
- El uso del aparato para cualquier otro fin se considerará un uso indebido del dispositivo. El usuario será el único responsable del uso indebido del dispositivo.

## Instalación de conexión a tierra

Este aparato está clasificado como **protección de clase I** y debe conectarse a una toma de tierra protectora. La conexión a tierra reduce el riesgo de descarga eléctrica al proporcionar un cable de escape para la corriente eléctrica.

Este aparato está equipado con un cable de alimentación con enchufe de conexión a tierra o conexiones eléctricas con cable

de conexión a tierra. Las conexiones deben estar correctamente instaladas y conectadas a tierra.

## Partes principales del producto

(Fig. 1 de la página 3)

1. Cubierta de vidrio con iluminación
2. Postes de soporte extensibles para cubierta de vidrio
3. GN 1/1 recipiente x 4
4. Guías de bandejas plegables
5. Controlador de temperatura digital
6. Interruptor de alimentación
7. Estante
8. Ruedas giratorias x 4 [2 con bloqueo]

**Observación:** El contenido de este manual se aplica a todos los elementos enumerados a menos que se especifique lo contrario. El aspecto puede variar con respecto a las ilustraciones mostradas.

## Panel de control.

(Fig. 2 de la página 3)

9. Indicador LED de refrigerante
10. Indicador LED de descongelación
11. Arriba
12. Abajo
13. Luz encendida/apagada
14. SET

## Diagrama de circuito

(Fig. 3 en la página 4)

- A. Sonda de descongelación
- B. Sonda del termostato
- C. Controlador de temperatura digital
- D. Panel de visualización
- E. Lámpara
- F. Motor del ventilador
- G. Protector de sobrecarga
- H. Compresor
- I. PTC

## Preparación antes del uso

- Retire todo el embalaje protector y la envoltura.
- Compruebe que el dispositivo está en buenas condiciones y con todos los accesorios. En caso de entrega incompleta o dañada, póngase en contacto con el proveedor inmediatamente. En este caso, no utilice el dispositivo.
- Limpie los accesorios y el aparato antes de utilizarlos (consulte ==> Limpieza y mantenimiento).
- Asegúrese de que el aparato esté completamente seco.
- Coloque el aparato sobre una superficie horizontal, estable y resistente al calor que sea segura contra salpicaduras de agua.
- Conserve el embalaje si desea guardar su electrodoméstico en el futuro.
- Conserve el manual del usuario para futuras consultas.

**¡NOTA!** Debido a los residuos de fabricación, el aparato puede emitir un ligero olor durante los primeros usos. Esto es normal y no indica ningún defecto o peligro. Asegúrese de que el aparato esté bien ventilado.



## Instrucciones de funcionamiento

### (Fig. 2 de la página 4)

- Bloquee las ruedas para fijar la posición deseada.
- Mueva la cubierta de vidrio a la posición más alta ajustando los orificios de soporte extensibles.
- Despliegue el estante de la bandeja deslizante si es necesario.
- Conecte primero el cable de alimentación a la entrada del aparato en la parte posterior del aparato y, a continuación, conecte el enchufe a una toma de corriente adecuada.
- Deje el aparato en funcionamiento durante algunas horas para alcanzar la temperatura de refrigeración antes de colocar la bebida o los alimentos dentro del aparato.

#### 1). Ajuste de la temperatura

- Pulse SET para entrar en el modo de ajuste. Se muestra la temperatura ajustada.
- Pulse Arriba o Abajo para aumentar o disminuir la temperatura ajustada.
- Pulse SET de nuevo para confirmar el ajuste y salir.

#### Nota:

- Si no se pulsa ningún botón en 10 segundos. Se almacenará la temperatura recién ajustada.
- El rango de ajuste de temperatura oscila entre 2 °C y 10 °C.

#### 2). Iluminación en la cubierta de vidrio

- Pulse la tecla de encendido/apagado para encender la luz. Pulse la luz de encendido/apagado de nuevo para apagar la luz.

#### 3). Indicador LED de refrigerante

- Durante el funcionamiento de refrigeración (compresor activado), este indicador LED de refrigerante se iluminará constantemente.
- Una vez que el interior del armario alcance la temperatura ajustada, el indicador LED de refrigerante parpadeará continuamente.
- Cuando se inicia la descongelación, el indicador LED del refrigerante se apaga.

#### 4). Indicador LED de descongelación

- Durante el funcionamiento de descongelación, este indicador LED de descongelación se iluminará constantemente.
- Después de la operación de descongelación, el indicador LED de descongelación se apagará.

## Limpieza y mantenimiento

- ¡ATENCIÓN! Desconecte siempre el aparato de la fuente de alimentación y enfríe antes de guardarlo, limpiarlo y realizar tareas de mantenimiento.
- No utilice chorro de agua ni limpiador de vapor para la limpieza y no empuje el aparato bajo el agua, ya que las piezas se mojarán y podrían producirse descargas eléctricas.
- Si el aparato no se mantiene en buen estado de limpieza, esto puede afectar negativamente a su vida útil y provocar una situación peligrosa.
- Los residuos de alimentos deben limpiarse y eliminarse regularmente del aparato. Si el aparato no se limpia correctamente, reducirá su vida útil y puede resultar en una condición peligrosa durante su uso.

## Limpieza

- Limpie la superficie exterior enfriada con un paño o esponja ligeramente humedecido con una solución jabonosa suave.
- Por razones de higiene, el aparato debe limpiarse antes y después de su uso.
- Evite que el agua entre en contacto con los componentes eléctricos.
- Nunca sumerja el aparato en agua u otros líquidos.
- No utilice nunca productos de limpieza agresivos, esponjas abrasivas ni productos de limpieza que contengan cloro. No utilice lana de acero, utensilios metálicos ni objetos afilados o puntiagudos para la limpieza. ¡No utilice gasolina ni disolventes!
- Ninguna pieza es apta para lavavajillas.

Piezas	Cómo limpiar	Observación
Todos los accesorios, como contenedores, etc.	<ul style="list-style-type: none"><li>• Sumerja en agua tibia y jabón durante 10 a 20 minutos.</li><li>• Enjuague bien con agua corriente.</li></ul>	Seque bien todas las piezas por fin.
Superficies de vidrio externas	<ul style="list-style-type: none"><li>• Limpie con un paño suave y un poco de detergente neutro. Asegúrese de que no entra agua ni humedad en el interior del aparato.</li></ul>	
Superficies interiores de vidrio	<ul style="list-style-type: none"><li>• Retire los depósitos de alimentos.</li><li>• Limpie con un paño suave y un poco de detergente suave. Asegúrese de que no entra agua ni humedad en el interior del aparato.</li></ul>	

## Mantenimiento

- Compruebe periódicamente el funcionamiento del aparato para evitar accidentes graves.
- Si ve que el aparato no funciona correctamente o que hay un problema, deje de usarlo, apáguelo y póngase en contacto con el proveedor.
- Todos los trabajos de mantenimiento, instalación y reparación deben ser realizados por técnicos especializados y autorizados, o recomendados por el fabricante.

## Transporte y almacenamiento

- Antes de guardarlo, asegúrese siempre de que el aparato se ha desconectado de la fuente de alimentación y se ha enfriado por completo.
- Guarde el aparato en un lugar fresco, limpio y seco.
- Nunca coloque objetos pesados sobre el aparato, ya que podría dañarlo.
- No mueva el aparato mientras esté en funcionamiento. Desconecte el aparato de la fuente de alimentación cuando lo mueva y manténgalo en la parte inferior.
- Debe tenerse especial cuidado al mover o transportar la máquina debido a su peso pesado. Con al menos 2 personas o utilizando un carro. Mueva la máquina lentamente, con cuidado y nunca la incline más de 45°.

## Resolución de problemas

Si el aparato no funciona correctamente, compruebe la solución en la tabla siguiente. Si sigue sin poder resolver el problema, póngase en contacto con el proveedor/proveedor de servicios.

Problemas	Causa posible	Posible solución
El aparato no empieza a enfriar después de conectarlo a la fuente de alimentación eléctrica.	Corte térmico activado	Póngase en contacto con el proveedor.
	El compresor está defectuoso.	
El enfriamiento no es suficiente.	El enchufe/entrada de alimentación no está conectado correctamente a la fuente de alimentación.	Compruebe la conexión y asegúrese de que todas las conexiones estén correctamente conectadas.
	El aparato está expuesto a una fuerte radiación solar o cerca de una fuente de calor.	Mueva el aparato a una nueva ubicación para evitar la luz solar directa.
	Las puertas no están bien cerradas o la junta de sellado está defectuosa.	Cierre las puertas correctamente.
	Se ha colocado demasiado alimento dentro del aparato.	Coloque menos alimentos dentro del aparato.
Demasiado ruido	La ventilación circundante es insuficiente.	Compruebe si se proporciona suficiente ventilación dejando al menos a 20 cm de distancia de otros objetos o paredes.
	El aparato no está colocado horizontalmente.	Asegúrese de que el aparato esté colocado horizontalmente.
	El aparato toca la pared circundante u otros objetos.	Asegúrese de que esté al menos a 20 cm de distancia de otros objetos o paredes.
La lámpara LED no se enciende	Hay algunas piezas sueltas dentro del aparato.	Póngase en contacto con el proveedor.
	El LED está defectuoso	Póngase en contacto con el proveedor.

## Garantía

Cualquier defecto que afecte a la funcionalidad del aparato que se haga evidente en el plazo de un año desde la compra se reparará o sustituirá gratuitamente siempre que el aparato se haya utilizado y mantenido de acuerdo con las instrucciones y no se haya abusado o utilizado indebidamente de ninguna manera. Sus derechos legales no se ven afectados. Si el aparato se reclama bajo garantía, indique dónde y cuándo se compró e incluya la prueba de compra (p. ej., recibo).

De acuerdo con nuestra política de desarrollo continuo de productos, nos reservamos el derecho de cambiar las especificaciones del producto, el embalaje y la documentación sin previo aviso.

## Descarte y medio ambiente

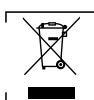

Al desmontar el aparato, el producto no debe desecharse junto con otros residuos domésticos. En su lugar, es su responsabilidad desechar el equipo de desecho entregándolo a un punto de recogida designado. El incumplimiento de esta norma puede ser penalizado de acuerdo con las normativas aplicables sobre eliminación de residuos. La recogida y el reciclaje separados de sus equipos de desecho en el momento de su eliminación ayudarán a conservar los recursos naturales y garantizarán que se reciclen de una manera que proteja la salud humana y el medio ambiente.

Para obtener más información sobre dónde puede depositar sus residuos para su reciclaje, póngase en contacto con su empresa local de recogida de residuos. Los fabricantes e importadores no asumen responsabilidad alguna por el reciclaje, el tratamiento y la eliminación ecológica, ya sea directamente o a través de un sistema público.

## SLOVENSKÝ

**Vážený zákazník,**

**Ďakujeme, že ste si zakúpili tento spotrebič Arktic. Pred inštaláciou a prvým použitím spotrebiča si pozorne prečítajte tento návod na použitie, pričom osobitnú pozornosť venujte bezpečnostným predpisom uvedeným nižšie.**

## Bezpečnostné pokyny

- Spotrebič používajte iba na určený účel, na ktorý je určený, ako je opísané v tomto návode.
- Výrobca nezodpovedá za žiadne škody spôsobené nesprávnou prevádzkou a nesprávnym použitím.
-  **NEBEZPEČENSTVO! RIZIKO ZÁSAHU ELEKTRICKÝM PRÚDOM!** Nepokúšajte sa spotrebič opravíť sami. Neponárajte elektrické časti spotrebiča do vody ani iných tekutín. Spotrebič nikdy nedržte pod tečúcou vodou.
- NIKY NEPOUŽÍVAJTE POŠKODENÝ SPOTREBIČ!** Pravidelne kontrolujte elektrické pripojenia a kábel, či nie sú poškodené. Ak je spotrebič poškodený, odpojte ho od elektrickej siete. Všetky opravy smie vykonávať iba dodávateľ alebo kvalifikovaná osoba, aby sa predišlo nebezpečenstvu alebo zraneniu.
- VAROVANIE!** Pri umiestňovaní spotrebiča v prípade potreby bezpečne vedte napájací kábel, aby ste predišli neúmyselnému ťahaníu, poškodeníu, kontaktu s vyhrievacím povrchom alebo nebezpečenstvu zaskopnutia.
- VAROVANIE!** Kým je zástrčka v zásuvke, spotrebič je pripojený k zdroju napájania.
- VAROVANIE!** Pred odpojením od napájania, čistením, údržbou alebo uskladnením spotrebič **VŽDY** vypnite.
- Spotrebič pripájajte do elektrickej zásuvky iba s napätím a frekvenciou uvedenou na štítku spotrebiča.
- Nedotýkajte sa konektorov/elektrických prípojek mokrymi alebo vlhkými rukami.
- Spotrebič a elektrický zástrčku/pripojenia uchovávajte mimo dosahu vody a iných tekutín. Ak spotrebič spadne do vody, okamžite odpojte prípojky napájania. Spotrebič nepoužívajte, kým ho neskontroluje certifikovaný technik. Nedodržanie týchto pokynov bude mať za následok život ohrožujúce riziká.
- Pripojte napájanie do ľahko dostupnej elektrickej zásuvky, aby ste mohli v prípade núdze spotrebič okamžite odpojiť.

- Dbajte na to, aby sa kábel nedostal do kontaktu s ostrými alebo horúcimi predmetmi a nepribližujte ho k otvorenému ohňu. Nikdy nefahajte za napájací kábel, aby ste ho odpojili od zásuvky, vždy fahajte za zástrčku.
- Spotrebič nikdy neprenášajte za kábel.
- Nikdy sa nepokúšajte otvoriť kryt spotrebiča sami.
- Do krytu spotrebiča nekladajte žiadne predmety.
- Počas používania nenechávajte spotrebič bez dozoru.
- Tento spotrebič by mal obsluhovať vyškolený personál v kuchyni reštaurácie, jedálne, bary atď.
- Tento spotrebič by nemali obsluhovať osoby so zníženými fyzickými, zmyslovými alebo duševnými schopnosťami, ani osoby s nedostatočnými skúsenosťami a vedomosťami.
- Tento spotrebič by za žiadnych okolností nemali používať deti.
- Spotrebič a jeho elektrické pripojenia uchovávajú mimo dosahu detí.
- Nikdy nepoužívajte príslušenstvo ani žiadne ďalšie zariadenia okrem tých, ktoré sa dodávajú so spotrebičom alebo ktoré odporúča výrobcu. V opačnom prípade by mohlo dôjsť k bezpečnostnému riziku pre používateľa a k poškodeniu spotrebiča. Používajte iba originálne diely a príslušenstvo.
- Spotrebič nepoužívajte s externým časovačom alebo diaľkovým ovládaním.
- Spotrebič neumiestňujte na vykurovací predmet (benzín, elektrina, sporák s dreveným uhlím atď.).
- Spotrebič nezakrývajte v prevádzke.
- Na spotrebič neumiestňujte žiadne predmety.
- Spotrebič nepoužívajte v blízkosti otvoreného ohňa, výbušných alebo horľavých materiálov. Spotrebič vždy prevádzkujte na vodorovnom, stabilnom, čistom, teplvzdornom a suchom povrchu.
- Spotrebič nie je vhodný na inštaláciu na mieste, kde by sa dal použiť vodný prúd.
- Počas používania nechajte okolo spotrebiča priestor aspoň 20 cm na vetranie.
- **VAROVANIE!** Všetky vetracie otvory na spotrebiči udržiavajte bez prekážok.

## Špeciálne bezpečnostné pokyny

- Tento spotrebič je určený len na komerčné a profesionálne použitie.
- Ak je napájací kábel poškodený, musí ho vymeniť výrobca, jeho servisný zástupca alebo podobne kvalifikované osoby, aby sa predišlo nebezpečenstvu. (Vnútri je pevný napájací kábel, ale dá sa vymeniť)



**UPOZORNENIE! RIZIKO POŽIARU!** Použitie chladiace médium je R600a. Je to horľavé chladiace médium, ktoré je škodlivé k životnému prostrediu. Aj keď je horľavý, nepoškodzuje ozónovú vrstvu a nezvyšuje skleníkový efekt. Použitie tejto chladiacej

kvapaliny však viedlo k miernemu zvýšeniu hladiny hluku spotrebiča. Okrem hluku kompresora môžete počuť prúd chladiacej kvapaliny okolo systému. Tomu sa nedá vyhnúť a nemá to žiadny nepriaznivý vplyv na výkon spotrebiča. Pri preprave a nastavovaní spotrebiča je potrebné dávať pozor, aby sa nepoškodili žiadne časti chladiaceho systému. Vytiekajúca chladivá kvapalina môže poškodiť oči.

- Použitým penovým nadúvadlom je cyklopentane v tomto spotrebiči. Je vysoko horľavý.
- **UPOZORNENIE! RIZIKO PRUŽINY!** Tekutina chladiaceho m-

dia nastriekaná na pokožku môže spôsobiť vážne popáleniny. Chráňte oči a pokožku. Ak dôjde k popáleniu chladiacim médiom, okamžite ho opláchnite studenou vodou. V prípade vážnych popálenín aplikujte ľad a okamžite kontaktujte lekársku starostlivosť.

- **VAROVANIE!** Pri zakladaní zabezpečte dostatočné vetranie okolitej konštrukcie. Nikdy neblokujte odsávanie a výstup vzduchu, aby sa zachovala cirkulácia vzduchu.
- **VAROVANIE!** Na urýchlenie odmrazovania nepoužívajte mechanické zariadenia ani iné prostriedky, než tie, ktoré odporúča výrobcu.
- **VAROVANIE!** Nepoškodzuje chladiaci okruh.
- **VAROVANIE!** Nepoužívajte elektrické spotrebiče v priestoroch na skladovanie potravín spotrebiča, pokiaľ nie sú typu odporúčaného výrobcom.
- Do spotrebiča ani do jeho blízkosti nekladajte žiadne nebezpečné produkty, ako napríklad palivo, alkohol, farby, plechovky s horľavým hňacím plynom, horľavé alebo výbušné látky atď.
- Po nainštalovaní spotrebič nesmie byť naklonený v uhle väčšom ako 5° a na jeho zapnutie je potrebné počkať 2 hodiny, kým ho pripojíte k zdroju napájania. To isté platí, ak spotrebič neskôr premiestnite.
- Ak bol spotrebič vypnutý alebo odpojený od napájania, je potrebné počkať 5 minút, kým sa znovu nezapne.
- Žiadne iné spotrebiče by nemali byť zapojené do rovnakej zásuvky ako pri tomto spotrebiči.
- Poličku nepreťažujte. Maximálne zaťaženie sa vzťahuje na „technické špecifikácie“.

## Určené použitie

- Tento spotrebič je určený na komerčné použitie, napríklad v kuchyniach reštaurácií, jedálňach, nemocniciach a komerčných podnikoch, ako sú pekárne, mäsiarne atď., ale nie na nepretržitú hromadnú výrobu potravín.
- Spotrebič je navrhnutý na krátkodobé skladovanie a zobrazenie potravín, ako sú potraviny, prísady, nápoje atď. Akékoľvek iné použitie môže viesť k poškodeniu spotrebiča alebo zraneniu osôb.
- Prevádzka spotrebiča na akýkoľvek iný účel sa považuje za nesprávne použitie zariadenia. Používateľ nesie výhradnú zodpovednosť za nesprávne používanie zariadenia.

## Inštalácia uzemnenia

Tento spotrebič je klasifikovaný ako **ochranná trieda I** a musí byť pripojený k ochrannému uzemneniu. Uzemnenie znižuje riziko zásahu elektrickým prúdom zabezpečením únikového drôtu pre elektrický prúd.

Tento spotrebič je vybavený napájacím káblom s uzemňovacou zástrčkou alebo elektrickými pripojeniami s uzemňovacím vodičom. Prípojky musia byť správne nainštalované a uzemnené.

## Hlavné časti výrobku

(obr. 1 na strane 3)

1. Sklenený kryt s osvetlením
2. Vysúvateľné oporné tyče pre sklenený kryt
3. GN 1/1 nádoba x 4
4. Vodiace lišty skladacích podnosov
5. Digitálny regulátor teploty
6. Spínač napájania
7. Polica
8. Otočné kolesá x 4 (2 so zámkom)

**Poznámka:** Obsah tejto príručky sa vzťahuje na všetky uvedené položky, pokiaľ nie je uvedené inak. Vzhľad sa môže líšiť od zobrazených ilustrácií.

## Ovládací panel

(obr. 2 na strane 3)

9. LED indikátor chladiaceho média
10. LED indikátor rozmrazovania
11. Hore
12. Dole
13. Zapnúť/vypnúť svetlo
14. NASTAVIŤ

## Schéma okruhu

(obr. 3 na strane 4)

- A. Rozmrazovacia sonda
- B. Sonda termostatu
- C. Digitálny regulátor teploty
- D. Panel displeja
- E. Žiarovka
- F. Motor ventilátora
- G. Ochrana proti preťaženiu
- H. Kompresor
- I. PTC

## Príprava pred použitím

- Odstráňte všetky ochranné obaly a obaly.
- Skontrolujte, či je zariadenie v dobrom stave a so všetkým príslušenstvom. V prípade neúplného alebo poškodeného doručenia okamžite kontaktujte dodávateľa. V takom prípade zariadenie nepoužívajte.
- Pred použitím príslušenstvo a spotrebič vyčistite (pozrite ==> Čistenie a údržba).
- Uistite sa, že je spotrebič úplne suchý.
- Spotrebič umiestnite na vodorovný, stabilný a teplovzdorný povrch, ktorý je bezpečný proti postriekaniu vodou.
- Obal si uschovajte, ak plánujete spotrebič v budúcnosti uskladniť.
- Používateľskú príručku si odložte na budúce použitie.

**POZNÁMKA!** Z dôvodu zvyškov z výroby môže spotrebič počas prvých niekoľkých použití uvoľňovať mierny zápach. Je to normálne a neznamená to žiadnu chybu ani nebezpečenstvo. Uistite sa, že je spotrebič dobre vetraný.

## Prevádzkové pokyny

(obr. 2 na strane 4)

- Zaisťte kolesá a upevnite požadovanú polohu.
- Sklenený kryt posuňte do najvyššej polohy nastavením výsuvných podporných otvorov.
- V prípade potreby rozložte posuvnú policu na tácky.
- Najprv pripojte napájací kábel k prívodu spotrebiča na zadnej strane spotrebiča a potom zapojte zástrčku do vhodnej elektrickej zásuvky.
- Ponechanie spotrebiča niekoľko hodín v činnosti, aby sa dosiahla teplota chladienia, pred vložením nápoja alebo jedla do spotrebiča.

## 1). Nastavenie teploty

- Stlačením tlačidla SET vstúpite do režimu nastavenia. Zobrazí sa nastavená teplota.
- Stlačením tlačidla Hore alebo Dole zvýšite alebo znížite nastavenú teplotu.
- Opätovným stlačením tlačidla SET potvrdíte nastavenie a ukončíte.

**Poznámka:**

- Ak do 10 sekúnd nestlačíte žiadne tlačidlo. Novo nastavená teplota sa uloží.
- Nastavenie teploty je v rozsahu od 2 °C do 10 °C .

## 2). Osvetlenie na sklennom kryte

- Stlačením tlačidla ZAPNÚŤ/VYPNÚŤ osvetlenie ZAPNETE. Opätovným stlačením tlačidla ZAP/VYP vypnete osvetlenie.

## 3). LED indikátor chladiaceho média

- Počas prevádzky chladienia (kompresor zapnutý) sa tento LED indikátor chladiaceho média neustále rozsvieti.
- Keď vnútorná skrinka dosiahne nastavenú teplotu, kontrolka LED chladiaceho média bude nepretržite blikať.
- Pri odmrazovaní zhasne LED kontrolka chladiaceho média.

## 4). LED indikátor rozmrazovania

- Počas odmrazovania bude tento LED indikátor rozmrazovania nepretržite svietiť.
- Po odmrazovaní sa rozsvieti LED indikátor rozmrazovania.

## Čistenie a údržba

- **POZOR!** Pred uskladnením, čistením a údržbou vždy odpojte spotrebič od elektrickej siete a nechajte ho vychladnúť.
- Na čistenie nepoužívajte prúd vody ani parný čistič a netlačte spotrebič pod vodu, pretože diely sa namočia a môže dôjsť k zásahu elektrickým prúdom.
- Ak spotrebič nie je v dobrom stave čistoty, môže to nepriaznivo ovplyvniť jeho životnosť a spôsobiť nebezpečnú situáciu.
- Zvyšky jedla by sa mali pravidelne čistiť a odstraňovať zo spotrebiča. Ak spotrebič nie je správne vyčistený, skrátí jeho životnosť a môže spôsobiť nebezpečné podmienky počas používania.

## Čistenie

- Ochladený vonkajší povrch vyčistíte handričkou alebo špongiou mierne navlhčenou jemným mydlovým roztokom.
- Z hygienických dôvodov je potrebné spotrebič pred použitím a po ňom vyčistiť.
- Zabráňte kontaktu elektrických komponentov s vodou.
- Spotrebič nikdy neponárajte do vody ani iných tekutín.
- Nikdy nepoužívajte agresívne čistiace prostriedky, abrazívne špongie ani čistiace prostriedky s obsahom chlóru. Na čistenie nepoužívajte oceľovú vlnu, kovové pomôcky ani žiadne ostré alebo špicaté predmety. Nepoužívajte benzín ani rozpúšťadlá!
- Žiadne diely nie sú vhodné do umývačky riadu.

Diely	Ako čistiť	Poznámka
Všetko prísušenie, ako sú nádoby atď.	<ul style="list-style-type: none"> <li>Namočte do teplej mydlovej vody na približne 10 až 20 minút.</li> <li>Dôkladne opláchnite pod tečúcou vodou.</li> </ul>	Konečne dôkladne osušte všetky časti.
Vonkajšie sklenené povrchy	<ul style="list-style-type: none"> <li>Utrite dočista mäkkou handričkou a trochu neutrálneho čistiaceho prostriedku. Dbajte na to, aby sa do vnútra spotrebiča nedostala žiadna voda ani vlhkosť.</li> </ul>	
Vnútorne sklenené povrchy	<ul style="list-style-type: none"> <li>Odstráňte všetky zvyšky jedla.</li> <li>Utrite dočista mäkkou handričkou a trochu jemného čistiaceho prostriedku. Dbajte na to, aby sa do vnútra spotrebiča nedostala žiadna voda ani vlhkosť.</li> </ul>	

### Údržba

- Pravidelne kontrolujte činnosť spotrebiča, aby ste predišli vážnym nehodám.
- Ak zistíte, že spotrebič nefunguje správne alebo že sa vyskytol problém, prestaňte ho používať, vypnite ho a kontaktujte dodávateľa.
- Všetku údržbu, inštaláciu a opravy musia vykonávať špecializovaní a oprávnení technici alebo musí ich odporúčať výrobca.

### Preprava a skladovanie

- Pred uskladnením sa vždy uistite, že spotrebič je odpojený od napájania a úplne vychladnutý.
- Spotrebič skladujte na chladnom, čistom a suchom mieste.
- Nikdy nekladte na spotrebič ťažké predmety, pretože by sa mohli poškodiť.
- Spotrebič nepremiestňujte, keď je v prevádzke. Pri presúvaní odpojte spotrebič od napájania a podržte ho naspodku.
- Zvláštnu pozornosť treba venovať premiestneniu alebo preprave stroja kvôli jeho ťažkej hmotnosti. S najmenej 2 osobami alebo použitím vozíka. Pomaly, opatrne pohybujte strojom a nikdy ho nenakláňajte o viac ako 45°.

### Riešenie problémov

Ak spotrebič nefunguje správne, pozrite si nižšie uvedenú tabuľku riešenia. Ak problém stále nedokážete vyriešiť, obráťte sa na dodávateľa/poskytovateľa služieb.

Problémy	Možná príčina	Možné riešenie
Spotrebič sa po pripojení k elektrickej sieti nespustí s chladením.	Tepelná poistka aktivovaná	Obráťte sa na dodávateľa.
	Kompresor je chybný.	
	Zástrčka/prívod napájania nie sú správne pripojené k zdroju napájania.	Skontrolujte pripojenie a uistite sa, že sú všetky pripojenia správne pripojené.

Chladenie nestačí.	Spotrebič je vystavený silnému slnečnému žiareniu alebo v blízkosti zdroja tepla.	Spotrebič presuňte na nové miesto, aby ste predišli priamemu slnečnému žiareniu.
	Dvere nie sú správne zatvorené alebo je poškodené tesnenie.	Dvere riadne zatvorte.
	Do vnútra spotrebiča sa vkladá príliš veľa potravín.	Do spotrebiča vložte menej potravín.
	Obklopujúce vetranie je nedostatočné.	Ak je zabezpečené dostatočné vetranie, skontrolujte ho tak, že ho necháte aspoň 20 cm od iných predmetov alebo steny.
Príliš veľa hluku	Spotrebič nie je umiestnený vodorovne.	Skontrolujte, či je spotrebič umiestnený vodorovne.
	Spotrebič sa dotýka okolitých stien alebo iných predmetov.	Skontrolujte, či je vzdialenosť aspoň 20 cm od iných predmetov alebo steny.
	Vo vnútri spotrebiča je niekoľko voľných častí.	Obráťte sa na dodávateľa.
LED lampa nesvieti	LED dióda je chybná	Obráťte sa na dodávateľa.

### Záruka

Všetky chyby ovplyvňujúce funkčnosť spotrebiča, ktoré sa objavajú do jedného roka po zakúpení, budú opravené bezplatnou opravou alebo výmenou za predpokladu, že spotrebič bol použitý a udržiavaný v súlade s pokynmi a že nebol nijakým spôsobom zneužitý ani nesprávne použitý. Vaše zákonné práva nie sú ovplyvnené. Ak sa na spotrebič vzťahuje záruka, uveďte, kde a kedy bol zakúpený a uveďte doklad o kúpe (napr. potvrdenie). V súlade s našimi zásadami neustáleho vývoja produktov si vyhradzuje právo zmeniť špecifikácie produktu, balenia a dokumentácie bez predchádzajúceho upozornenia.

### Likvidácia a životné prostredie



Pri vyradovaní spotrebiča z prevádzky sa výrobok nesmie likvidovať s iným komunálnym odpadom. Namiesto toho je vaša zodpovednosťou zlikvidovať odpadové zariadenie jeho odovzdaním na určenom zbernom mieste. Nedodržanie tohto pravidla môže byť penalizované v súlade s platnými predpismi o likvidácii odpadu. Separovaný zber a recyklácia vášho odpadového zariadenia v čase jeho likvidácie pomôže chrániť prírodné zdroje a zabezpečiť, aby bolo recyklované spôsobom, ktorý chráni ľudské zdravie a životné prostredie. Ďalšie informácie o tom, kde môžete odovzdať svoj odpad na recykláciu, získate od miestnej spoločnosti na zber odpadu. Výrobcovia a dovozci nenesú zodpovednosť za recykláciu, spracovanie a ekologickú likvidáciu, a to ani priamo, ani prostredníctvom verejného systému.

**Kære kunde**

Tak, fordi du købte dette Arktic-apparat. Læs denne brugervejledning omhyggeligt, og vær især opmærksom på de sikkerhedsbestemmelser, der er beskrevet nedenfor, før du installerer og bruger dette apparat første gang.

**Sikkerhedsanvisninger**

- Apparatet må kun bruges til det tilsigtede formål, som beskrevet i denne vejledning.
- Producenten er ikke ansvarlig for skader, der skyldes forkert betjening og forkert brug.
-  **FARE! RISIKO FOR ELEKTRISK STØD!** Forsøg ikke selv at reparere apparatet. Nedsænk ikke apparatets elektriske dele i vand eller andre væsker. Hold aldrig apparatet under rindende vand.
- **BRUG ALDRIG ET BESKADIGET APPARAT!** Kontrollér de elektriske forbindelser og ledningen regelmæssigt for skader. Hvis apparatet er beskadiget, skal du koble det fra strømforsyningen. Reparationer må kun udføres af en leverandør eller en kvalificeret person for at undgå fare eller personskade.
- **ADVARSEL!** Når apparatet placeres, skal strømkablet om nødvendigt føres sikkert for at undgå utilsigtet træk, beskadigelse, kontakt med varmefluden eller risiko for at snuble.
- **ADVARSEL!** Så længe stikket er i stikkontakten, er apparatet sluttet til strømforsyningen.
- **ADVARSEL!** Sluk ALTID for apparatet, før du kobler det fra strømforsyningen, rengør, vedligeholder eller opbevarer det.
- Tilslut kun apparatet til en stikkontakt med den spænding og frekvens, der er angivet på apparatets mærkat.
- Rør ikke ved stikket/de elektriske forbindelser med våde eller fugtige hænder.
- Hold apparatet og det elektriske stik væk fra vand og andre væsker. Hvis apparatet falder i vand, skal du straks fjerne strømforsyningstilslutningerne. Brug ikke apparatet, før det er blevet kontrolleret af en autoriseret tekniker. Manglende overholdelse af disse instruktioner vil medføre livstruende risici.
- Tilslut strømforsyningen til en lettilgængelig stikkontakt, så du straks kan tage stikket ud af kontakten i nødstilfælde.
- Sørg for, at ledningen ikke kommer i kontakt med skarpe eller varme genstande, og hold den væk fra åben ild. Træk aldrig i netledningen for at tage den ud af stikkontakten, men træk altid i stikket i stedet for.
- Bær aldrig apparatet i ledningen.
- Forsøg aldrig selv at åbne kabinettet.
- Indsæt ikke genstande i apparatets kabinet.
- Efterlad aldrig apparatet uden opsyn under brug.
- Dette apparat skal betjenes af uddannet personale i restaurantens køkken, kantiner eller barpersonale osv.
- Apparatet må ikke betjenes af personer med nedsatte fysiske, sanssemæssige eller mentale evner, eller personer med manglende erfaring og viden.
- Apparatet må under ingen omstændigheder bruges af børn.
- Opbevar apparatet og dets elektriske tilslutninger utilgængeligt for børn.
- Brug aldrig andet tilbehør eller andet end det, der følger med apparatet, eller som producenten anbefaler. Hvis dette ikke gøres, kan det udgøre en sikkerhedsrisiko for brugeren og beskadige apparatet. Brug kun originale dele og tilbehør.

- Betjen ikke dette apparat ved hjælp af en ekstern timer eller et fjernbetjeningsystem.
- Stil ikke apparatet på en varmegenstand (benzin, el, komfur osv.).
- Tildæk ikke apparatet, mens det er i brug.
- Stil ikke genstande oven på apparatet.
- Brug ikke apparatet i nærheden af åben ild, eksplosive eller brandfarlige materialer. Brug altid apparatet på en vandret, stabil, ren, varmebestandig og tør overflade.
- Apparatet er ikke egnet til installation i et område, hvor der kan anvendes en vandstråle.
- Der skal være mindst 20 cm fri plads omkring apparatet til ventilation under brug.
- **ADVARSEL!** Hold alle ventilationsåbninger på apparatet fri for forhindringer.

**Særlige sikkerhedsanvisninger**

- Dette apparat er kun beregnet til kommerciel og professionel brug.
- Hvis netledningen er beskadiget, skal den udskiftes af producenten, dennes servicerepræsentant eller tilsvarende kvalificerede personer for at undgå fare. (Fast netledning indeni, men den kan udskiftes)



**FORSIGTIG! RISIKO FOR BRAND!** Det anvendte kølemiddel er R600a. Det er et brandfarligt kølemiddel, som er miljøvenligt. Selvom det er brandfarligt, beskadiger det ikke ozonlaget og øger ikke drivhuseffekten. Brugen af dette kølemiddel har imidlertid ført til en lille stigning i apparatets støjniveau. Ud over kompressorens støj kan du muligvis høre kølemidlet flyde rundt i systemet. Dette er uundgåeligt og har ingen negativ indvirkning på apparatets ydeevne. Der skal udvises forsigtighed under transport og opsætning af apparatet, så ingen dele af kølesystemet beskadiges. Utæt kølevæske kan beskadige øjnene.

- Det anvendte skumbæsermiddel er Cyclopentane i dette apparat. Det er meget brandfarligt.
- **FORSIGTIG! RISIKO FOR BURNS!** Kølemiddelvæske, der sprøjtes på huden, kan forårsage kritiske forbrændinger. Hold øjne og hud beskyttet. Hvis kølemidlet brænder, skal det straks skylles med koldt vand. Hvis forbrændingerne er alvorlige, påføres is, og medicinsk behandling kontaktes straks.
- **ADVARSEL!** Sørg for tilstrækkelig ventilation i den omgivende struktur, når der indbygges. Bloker aldrig luftstrømmens sugning og luftudtag for at holde luftcirkulationen.
- **ADVARSEL!** Brug ikke mekaniske anordninger eller andre midler til at fremskynde afrymningsprocessen end dem, der anbefales af producenten.
- **ADVARSEL!** Undgå at beskadige kølekredsløbet.
- **ADVARSEL!** Brug ikke elektriske apparater inde i apparatets fødevareropbevaringsrum, medmindre de er af den type, der anbefales af producenten.
- Anbring ikke farlige produkter, såsom brændstof, alkohol, maling, aerosoldåser med brændbare drivmidler, brændbare eller eksplosive stoffer osv. i eller i nærheden af apparatet.
- Når apparatet er installeret, må det ikke vippe i en vinkel, der er større end 5°, og det er nødvendigt at vente 2 timer, før det tilsluttes strømforsyningen, før det tændes. Det samme gælder, hvis apparatet flyttes bagefter.
- Hvis apparatet er blevet slukket eller frakoblet strømforsy-

ningen, skal du vente i 5 minutter, indtil der tændes igen.

- Ingen andre apparater må sættes i samme stik som med dette apparat.
- Overbelast ikke hylden. Den maksimale belastning henviser til "Tekniske specifikationer".

## Tilsigtet brug

- Dette apparat er beregnet til at blive brugt til kommercielle anvendelser, f.eks. i køkkener på restauranter, kantiner, hospitaler og i kommercielle virksomheder som bagerier, støberier osv., men ikke til kontinuertlig masseproduktion af fødevarer.
- Apparatet er beregnet til kortvarig opbevaring og visning af fødevarer som f.eks. fødevarer, ingredienser, drikkevarer osv. Enhver anden brug kan føre til beskadigelse af apparatet eller personskaade.
- Betjening af apparatet til andre formål anses for at være misbrug af apparatet. Brugeren er eneansvarlig for forkert brug af enheden.

## Installation af jordforbindelse

Dette apparat er klassificeret som **beskyttelsesklasse I** og skal tilsluttes en beskyttende jordforbindelse. Jordforbindelse reducerer risikoen for elektrisk stød ved at levere en flugtlejning til den elektriske strøm.

Dette apparat er udstyret med en netledning med jordstik eller elektriske forbindelser med jordledning. Tilslutningerne skal være korrekt installeret og jordforbundet.

## Produktets hoveddele

(Fig. 1 på side 3)

1. Glasdæksel med belysning
2. Forlængelige støttetænger til glassdæksel
3. GN 1/1 beholder x 4
4. Sammenklappelige bakkestyr
5. Digital temperaturstyring
6. Tænd/sluk-knap
7. Hylde
8. Drejehjul x 4 (2 med lås)

**Bemærkning:** Indholdet i denne vejledning gælder for alle anførte elementer, medmindre andet er angivet. Udseendet kan variere fra de viste illustrationer.

## Kontrolpanel

(Fig. 2 på side 3)

9. Indikator for kølemiddel-LED
10. LED-indikator for afrimning
11. Op
12. Ned
13. Lys tændt/slukket
14. SÆT

## Diagram over kredsløb

(Fig. 3 på side 4)

- A. Afrimningsprobe
- B. Termostatsonde
- C. Digital temperaturstyring
- D. Displaypanel
- E. Lampe
- F. Ventilatormotor

- G. Overbelastningsbeskytter
- H. Kompressor
- I. PTC

## Klargøring før brug

- Fjern al beskyttende emballage og indpakning.
  - Kontrollér, at apparatet er i god stand og med alt tilbehør. I tilfælde af ufuldstændig eller beskadiget levering bedes du straks kontakte leverandøren. I dette tilfælde må enheden ikke anvendes.
  - Rengør tilbehøret og apparatet før brug (se ==> Rengøring og vedligeholdelse).
  - Sørg for, at apparatet er helt tørt.
  - Anbring apparatet på en vandret, stabil og varmebestandig overflade, der er sikker mod vandstæn.
  - Behold emballagen, hvis du vil opbevare dit apparat i fremtiden.
  - Gem brugervejledningen til fremtidig reference.
- BEMÆRK!** På grund af produktionsrester kan apparatet udsende en let lugt under de første par anvendelser. Dette er normalt og angiver ikke nogen defekt eller fare. Sørg for, at apparatet er godt ventileret.

## Betjeningsvejledning

(Fig. 2 på side 4)

- Lås hjulene for at fastgøre den ønskede position.
- Flyt glassdækslet til højeste position ved at justere de forlængelige støttehuller.
- Fold om nødvendigt den glidende bakkehylde ud.
- Tilslut først strømledningen til apparatets indgang bag på apparatet, og tilslut derefter strømstikket til en egnet stikkontakt.
- Lad apparatet køre i nogle timer for at nå køletemperaturen, før du lægger drikkevarer eller mad i apparatet.

### 1). Indstilling af temperaturen

- Tryk på SET for at gå ind i indstillingstilstanden. Den indstillede temperatur vises.
- Tryk på Op eller Ned for at øge eller mindske den indstillede temperatur.
- Tryk på SET igen for at bekræfte indstillingen og afslutte.

**Bemærk:**

- Hvis der ikke trykkes på en knap inden for 10 sekunder. Den nyligt indstillede temperatur vil blive gemt.
- Temperaturindstillingsområdet fra 2 °C til 10 °C .

### 2). Belysning ved glassdæksel

- Tryk på Lys TIL/FRA for at tænde lyset. Tryk på Lys TIL/FRA igen for at slukke lyset.

### 3). Indikator for kølemiddel-LED

- Under afkølingen (kompressor aktiveret) lyser denne LED-indikator for kølemiddel konstant.
- Når det indvendige kabinet når den indstillede temperatur, blinker kølemiddel-LED-indikatoren kontinuert.
- Når afrimningen starter, slukkes kølemiddel-LED-indikatoren.

#### 4). LED-indikator for afrimning

- Under opthøningen lyser denne LED-indikator konstant.
- Efter opthøningen slukkes LED-lampen for opthøning.

### Rengøring og vedligeholdelse

- **BEMÆRKNING!** Afbryd altid apparatet fra strømforsyningen, og afkøl det før opbevaring, rengøring og vedligeholdelse.
- Brug ikke vandstråle eller damprenser til rengøring, og skub ikke apparatet under vandet, da delene bliver våde, og der kan opstå elektrisk stød.
- Hvis apparatet ikke holdes i en god renlighedstilstand, kan det påvirke apparatets levetid negativt og resultere i en farlig situation.
- Madrester skal regelmæssigt rengøres og fjernes fra apparatet. Hvis apparatet ikke rengøres korrekt, vil det reducere dets levetid og kan resultere i en farlig tilstand under brug.

#### Rengøring

- Rengør den afkølede udvendige overflade med en klud eller svamp, der er let fugtet med en mild sæbeopløsning.
- Af hygiejnensyn skal apparatet rengøres før og efter brug.
- Undgå, at vand kommer i kontakt med de elektriske komponenter.
- Nedsænk aldrig apparatet i vand eller andre væsker.
- Brug aldrig aggressive rengøringsmidler, slibesvampe eller rengøringsmidler, der indeholder klor. Brug ikke ståluld, metalredskaber eller skarpe eller spidse genstande til rengøring. Brug ikke benzin eller opløsningsmidler!
- Ingen dele tåler opvaskemaskine.

Dele	Sådan rengøres	Bemærkning
Alt tilbehør såsom beholdere osv.	<ul style="list-style-type: none"><li>• Læg i blød i varmt sæbevand i ca. 10 til 20 minutter.</li><li>• Skyl grundigt under rindende vand.</li></ul>	Tør endelig alle dele godt.
Udvendige glasoverflader	<ul style="list-style-type: none"><li>• Aftør med en blød klud og et lidt neutralt rengøringsmiddel. Sørg for, at der ikke trænger vand eller fugt ind i apparatet.</li></ul>	
Indvendige glasoverflader	<ul style="list-style-type: none"><li>• Fjern eventuelle madaflejringer.</li><li>• Aftør med en blød klud og et mildt rengøringsmiddel. Sørg for, at der ikke trænger vand eller fugt ind i apparatet.</li></ul>	

#### Vedligeholdelse

- Kontrollér apparatets drift regelmæssigt for at forhindre alvorlige ulykker.
- Hvis du ser, at apparatet ikke fungerer korrekt, eller at der er et problem, skal du stoppe med at bruge det, slukke det og kontakte leverandøren.
- Alt vedligeholdelses-, installations- og reparationsarbejde skal udføres af specialiserede og autoriserede teknikere eller anbefales af producenten.

#### Transport og opbevaring

- Før opbevaring skal du altid sørge for, at apparatet er blevet frakoblet strømforsyningen og helt kølet af.
- Opbevar apparatet på et køligt, rent og tørt sted.
- Anbring aldrig tunge genstande på apparatet, da det kan be-

skadige det.

- Flyt ikke apparatet, mens det er i drift. Afbryd apparatet fra strømforsyningen, når du flytter det, og hold det nede i bunden.
- Der skal udvises særlig forsigtighed, når maskinen flyttes eller transporteres på grund af dens tunge vægt. Med mindst 2 personer eller ved brug af en vogn. Bevæg maskinen langsomt, forsigtigt og hæld aldrig mere end 45°.

### Fejlfinding

Hvis apparatet ikke fungerer korrekt, skal du tjekke nedenstående tabel for løsningen. Hvis du stadig ikke kan løse problemet, bedes du kontakte leverandøren/tjenesteudbyderen.

Problemer	Mulig årsag	Mulig løsning
Apparatet begynder ikke at køle efter tilslutning til el-forsyningen.	Termisk udskæring aktiveret	Kontakt leverandøren.
	Kompressoren er defekt.	
	Strømtikket/-indgangen er ikke tilsluttet korrekt til strømforsyningen.	Kontrollér forbindelsen, og sørg for, at alle tilslutninger er korrekt tilsluttet.
Køling er ikke nok.	Apparatet er under kraftig sollysstråling eller tæt på en varmekilde.	Flyt apparatet et nyt sted for at undgå direkte sollys.
	Dørene er ikke korrekt lukkede, eller tætningspakningen er defekt.	Luk dørene korrekt.
	Der er placeret for meget mad i apparatet.	Læg mindre mad i apparatet.
For meget støj	Den omgivende ventilation er utilstrækkelig.	Kontrollér, at der er tilstrækkelig ventilation ved at lade den være mindst 20 cm væk fra andre genstande eller væg.
	Apparatet er ikke placeret vandret.	Kontrollér, at apparatet er placeret vandret.
	Apparatet rører ved den omgivende væg eller andre genstande.	Kontrollér, at der er mindst 20 cm til stede fra andre genstande eller væg.
LED-lampen lyser ikke	Der er nogle løse dele inde i apparatet.	Kontakt leverandøren.
	LED'en er defekt	Kontakt leverandøren.

### Garanti

Enhver defekt, der påvirker apparatets funktion, og som bliver synlig inden for et år efter købet, vil blive repareret gratis, forudsat at apparatet er blevet brugt og vedligeholdt i overensstemmelse med anvisningerne og ikke er blevet misbrugt eller misbrugt på nogen måde. Dine lovbestemte rettigheder påvirkes ikke. Hvis apparatet er dækket af garantien, skal du angive, hvor og hvornår det blev købt og inkludere købsbevis (f.eks. kvittering).

I overensstemmelse med vores politik om kontinuerlig pro-



duktudvikling forbeholder vi os ret til at ændre produkt-, emballage- og dokumentationsspecifikationer uden varsel.

## Kassering og miljø



Når apparatet tages ud af drift, må produktet ikke bortskaffes sammen med andet husholdningsaffald. Det er i stedet dit ansvar at bortskaffe dit affaldsudyd ved at aflevere det til et udpeget indsamlingssted. Manglende overholdelse af denne regel kan straffes i overensstemmelse med gældende regler for bortskaffelse af affald. Den separate indsamling og genbrug af dit affaldsudyd på bortskaffelsestidspunktet vil bidrage til at bevare naturressourcerne og sikre, at det genbruges på en måde, der beskytter menneskers sundhed og miljøet.

For yderligere oplysninger om, hvor du kan aflevere dit affald til genbrug, bedes du kontakte dit lokale affaldsselskab. Producenterne og importørerne tager ikke ansvar for genbrug, behandling og økologisk bortskaffelse, hverken direkte eller gennem et offentligt system.

## SUOMALAINEN

**Hyvä asiakas,**

**Kiitos, että osit tämän Arctic-laitteen. Lue tämä käyttöopas huolellisesti ja kiinnitä erityistä huomiota alla oleviin turvallisuusmääräyksiin ennen laitteen ensimmäistä asennusta ja käyttöä.**

## Turvallisuusohjeet

- Käytä laitetta vain siihen tarkoitukseen, johon se on suunniteltu, tässä oppaassa kuvatulla tavalla.
- Valmistaja ei ole vastuussa mistään vahingoista, jotka johtuvat virheellisestä käytöstä tai virheellisestä käytöstä.
- **VAARA! SÄHKÖISKUN VAARA!** Älä yritä korjata laitetta itse. Älä upota laitteen sähköisiä osia veteen tai muihin nesteisiin. Älä koskaan pidä laitetta juoksevan veden alla.
- **ÄLÄ KOSKAAN KÄYTÄ VAURIOITUNUTTA LAITETTA!** Tarkista sähköliitännät ja johto säännöllisesti vaurioiden varalta. Jos laite on vaurioitunut, irrota se virtalähteestä. Vain toimittaja tai pätevä henkilö saa tehdä korjauksia vaaratilanteiden ja loukkaantumisten välttämiseksi.
- **VAROITUS!** Kun sijoitat laitteen paikalleen, reititä virtajohto tarvittaessa turvallisesti, jotta vältetään tahaton vetäminen, vaurioituminen, kosketus lämmityspintaan tai kompastumisvaara.
- **VAROITUS!** Kun pistoke on pistorasiassa, laite on kytketty virtalähteeseen.
- **VAROITUS!** Sammuta AINA laite ennen sen irrottamista virtalähteestä, puhdistuksesta, kunnossapidosta tai varastoinnista.
- Kytke laite pistorasiaan vain laitteen merkinnöissä mainitulla jännitteellä ja taajuudella.
- Älä koske pistokkeeseen/sähköliitäntöihin märillä tai kosteilla käsillä.
- Pidä laite ja sähköpistoke/-liitännät poissa vedestä ja muista nesteistä. Jos laite putoaa veteen, irrota virransyöttöliitännät välittömästi. Älä käytä laitetta, ennen kuin valtuutettu teknikko on tarkistanut sen. Näiden ohjeiden noudattamatta jättäminen aiheuttaa hengenvaarallisia riskejä.
- Kytke virtalähde helposti saavutettavaan pistorasiaan, jotta

voit irrottaa laitteen välittömästi hätätilanteessa.

- Varmista, että johto ei joudu kosketuksiin terävien tai kuumien esineiden kanssa ja pidä johto poissa avotulen läheisyydestä. Älä koskaan irrota virtajohtoa pistorasiasta vetämällä, vaan vedä sen sijaan aina pistokkeesta.
- Älä koskaan kanna laitetta sen johdosta.
- Älä koskaan yritä avata laitteen koteloita itse.
- Älä työnnä esineitä laitteen koteloon.
- Älä koskaan jätä laitetta ilman valvontaa käytön aikana.
- Koulutetun henkilökunnan on käytettävä tätä laitetta ravintolan keittiössä, ruokaloissa tai baareissa jne.
- Tätä laitetta eivät saa käyttää henkilöt, joiden fyysiset, aistinvaramaiset tai henkiset kyvyt ovat rajoittuneet, tai henkilöt, joilla ei ole tarvittavaa kokemusta tai tietoa.
- Lapset eivät saa mistään tapauksessa käyttää tätä laitetta.
- Pidä laite ja sen sähköliitännät poissa lasten ulottuvilta.
- Älä koskaan käytä muita kuin laitteen mukana toimitettuja tai valmistajan suosittelema lisävarusteita tai lisälaitteita. Muussa tapauksessa vaarana voi olla käyttäjän turvallisuus ja laitteen vaurioituminen. Käytä vain alkuperäisiä osia ja lisävarusteita.
- Älä käytä tätä laitetta ulkoisen ajastimen tai kauko-ohjausjärjestelmän avulla.
- Älä aseta laitetta lämmityskohteen päälle (bensini, sähkö, hiiliiesi jne.).
- Älä peitä laitetta käytössä.
- Älä aseta mitään esineitä laitteen päälle.
- Älä käytä laitetta avotulen, räjähtävien tai tulenarkojen materiaalien läheisyydessä. Käytä laitetta aina vaakasuoralla, vakaalla, puhtaalla, lämmönkestävällä ja kuivalla pinnalla.
- Laite ei sovellu asennettavaksi paikkaan, jossa voidaan käyttää vesisuihkua.
- Jätä laitteen ympärille vähintään 20 cm tilaa ilmanvaihtoa varten käytön aikana.
- **VAROITUS!** Pidä laitteen kaikki tuuletusaukot esteettöminä.

## Eriyiset turvallisuusohjeet

- Tämä laite on tarkoitettu vain kaupalliseen ja ammattikäyttöön.
- Jos virtajohto vaurioituu, valmistajan, huoltoedustajan tai vastaavasti koulutetun henkilön on vaihdettava se vaaran välttämiseksi. [Kiinteä virtajohto sisäpuolella, mutta se voidaan vaihtaa]



**HUOMIO! TULIPALON VAARA!** Käytetty kylmäaine on R600a . Se on ympäristöystävällinen syttyvä kylmäaine. Vaikka se on tulenarkaa, se ei vahingoita otsonikerrosta eikä lisää kasvihuonevaikutusta. Tämän jäähdytysnesteen käyttö on kuitenkin johtanut laitteen melutason lievään nousuun. Kompressorin melun lisäksi saatat kuulla jäähdytysnesteen virtaavan järjestelmän ympärillä. Tätä ei voi välttää, eikä sillä ole haitallista vaikutusta laitteen toimintaan. Laitteen kuljetuksen ja käyttöönoton aikana on oltava varovainen, ettei mikään jäähdytysjärjestelmän osa ole vaurioitunut. Vuotava jäähdytysneste voi vahingoittaa silmiä.

- Tässä laitteessa käytetty vaahdonpuhallusaine on syklopenaani. Se on erittäin helposti syttyvä.
- **HUOMIO! PALOVAMMOJEN RISKI!** Ihon suihkuava jäähdytysaine voi aiheuttaa kriittisiä palovammoja. Pidä silmät ja iho suojattuna. Jos kylmäaine palaa, huuhtelee välittömästi

kylmällä vedellä. Jos palovammat ovat vakavia, lisää jäätä ja ota välittömästi yhteys lääkäriin.

- **VAROITUS!** Huolehdi riittävästä ilmanvaihdosta ympäröivässä rakenteessa, kun laite asennetaan sisään. Älä koskaan tuki ilmanvirtauksen imua ja ilmanpoistoaukkoa ilmankierron säilyttämiseksi.
- **VAROITUS!** Älä käytä muita kuin valmistajan suosittelema mekaanisia laitteita tai muita keinoja sulatuksen nopeuttamiseen.
- **VAROITUS!** Älä vahingoita jäähdytyskiertoa.
- **VAROITUS!** Älä käytä sähkölaitteita laitteen elintarvikkeiden säilytyslokeroissa, elleivät ne ole valmistajan suosittelemia.
- Älä aseta laitteen sisälle tai lähelle vaarallisia tuotteita, kuten polttoainetta, alkoholia, maalia, syttyviä ponneaineita sisältäviä aerosolitölkkejä, syttyviä tai räjähtäviä aineita jne.
- Asennuksen jälkeen laitetta ei saa kallistaa yli 5°:een kulmaan, ja sen päälle kytkemistä varten on odotettava 2 tuntia ennen sen liittämistä virtalähteeseen. Sama pätee, jos laitetta siirretään jälkeenpäin.
- Jos laite on kytketty pois päältä tai irrotettu virtalähteestä, odota 5 minuuttia, kunnes laite kytketty uudelleen päälle.
- Mitään muita laitteita ei saa kytkeä samaan pistorasiaan kuin tätä laitetta käytettäessä.
- Älä ylikuormita hyllyä. Maksimikuormitus viittaa ”teknisiin tietoihin”.

## Käyttötarkoitus

- Tämä laite on tarkoitettu käytettäväksi kaupallisissa soveluksissa, esimerkiksi ravintoloiden, ruokaloiden, sairaaloiden ja liikeyritysten, kuten leipomoiden, butcheriesin jne. keittiöissä, mutta ei jatkuvaan ruoan massatuotantoon.
- Laite on tarkoitettu ruokien, kuten ruokien, ainesten, juomien jne. lyhytaikaiseen säilytykseen ja näyttämiseen. Muu käyttö voi vahingoittaa laitetta tai aiheuttaa henkilövahinkoja.
- Laitteen käyttö muihin tarkoituksiin katsotaan laitteen väärinkäytöksi. Käyttäjä on yksin vastuussa laitteen virheellisestä käytöstä.

## Maadoituksen asennus

Tämä laite on luokiteltu **suojasuokan I** laitteeksi, ja se on kytkettävä suojamaadoitukseen. Maadoitus vähentää sähköiskun vaaraa antamalla sähkövirralle pakojohtimen. Tässä laitteessa on virtajohto, jossa on maadoituspistoke, tai sähköliitännät, joissa on maadoitusjohto. Liitännät on asennettava ja maadoitettava asianmukaisesti.

## Tuotteen pääosat

(Kuva 1 sivulla 3)

1. Lasikansi ja valaistus
2. Pidennettävät tukitangot lasisuojaajalle
3. GN 1/1 säiliö x 4
4. Kokoontaitettavan alustan ohjaimet
5. Digitaalinen lämpötilasäädin
6. Virtakytkin
7. Hylly
8. Pyörivät pyörät x 4 (2 lukolla)

**Huomautus:** Tämän oppaan sisältö koskee kaikkia lueteltuja kohteita, ellei toisin mainita. Ulkonäkö voi poiketa esitetyistä kuvista.

## Ohjauspaneeli

(Kuva 2 sivulla 3)

9. Kylmäaineen LED-merkkivalo
10. Sulatuksen LED-merkkivalo
11. Ylös
12. Alas
13. Valo PÄÄLLÄ/POIS
14. ASETA

## Piirikaavio

(Kuva 3 sivulla 4)

- A. Sulatusanturi
- B. Termostaatin anturi
- C. Digitaalinen lämpötilasäädin
- D. Näyttöpaneeli
- E. Lamppu
- F. Tuuletin moottori
- G. Ylikuormituksen suoja
- H. Kompressori
- I. PTC

## Valmistelu ennen käyttöä

- Poista kaikki suojapakkaukset ja kääreet.
  - Tarkista, että laite on hyvässä kunnossa ja että se sisältää kaikki lisävarusteet. Jos toimitus on puutteellinen tai vahingoittunut, ota välittömästi yhteyttä toimittajaan. Tässä tapauksessa laitetta ei saa käyttää.
  - Puhdista lisävarusteet ja laite ennen käyttöä (katso ==> Puhdistus ja huolto).
  - Varmista, että laite on täysin kuiva.
  - Aseta laite vaakasuoralle, vakaalle ja lämmönkestävälle alustalle, joka on turvallinen vesiroiskeita vastaan.
  - Säilytä pakkaus, jos aiot säilyttää laitetta tulevaisuudessa.
  - Säilytä käyttöopas myöhempää tarvetta varten.
- HUOMAUTUS!** Valmistusjäämien vuoksi laitteesta voi lähteä kevyt haju ensimmäisten käyttökertojen aikana. Tämä on normaalia, eikä se merkitse mitään vikaa tai vaaraa. Varmista, että laite on hyvin tuuletettu.

## Käyttöohjeet

(Kuva 2 sivulla 4)

- Lukitse pyörät ja kiinnitä haluttu asento.
- Siirrä lasisuojuksen korkeimpaan asentoon säätämällä laajennettavia tukireikiä.
- Avaa liukuhihly tarvittaessa.
- Liitä virtajohto laitteen takana olevaan laitteen liitäntään ja kytke sitten virtajohto sopivaan pistorasiaan.
- Jätä laite käyntiin muutamaksi tunniksi jäähdytyslämpötilan saavuttamiseksi, ennen kuin asetat juoman tai ruoan laitteen sisälle.

### 1). Lämpötilan asettaminen

- Siirry asetustilaan painamalla SET. Asetettu lämpötila tulee näkyviin.
- Paina Ylös tai Alas nostaaksesi tai laskeaksesi asetettua lämpötilaa.
- Vahvista asetus ja poistu painamalla SET-painiketta uudelleen.

#### Huomautus:

- Jos mitään painiketta ei paineta 10 sekunnin kuluessa. Uusi lämpötila-asetus tallennetaan.
- Lämpötila-asetus on 2–10 °C.

#### 2). Lasisuojuksen valaistus

- Kytke valo päälle painamalla painiketta Valo PÄÄLLÄ/POIS. Kytke valo pois päältä painamalla uudelleen painiketta Valo PÄÄLLÄ/POIS.

#### 3). Kylmäineen LED-merkkivalo

- Jäähdytystoiminnon aikana (kompressori käytössä) tämä kylmäineen LED-merkkivalo syttyy jatkuvasti.
- Kun sisäkaappi saavuttaa asetetun lämpötilan, kylmäineen LED-merkkivalo vilkkuu jatkuvasti.
- Kun sulatus käynnistyy, kylmäineen LED-merkkivalo sammuu.

#### 4). Sulatuksen LED-merkkivalo

- Sulatuksen aikana tämä sulatuksen LED-merkkivalo syttyy jatkuvasti.
- Sulatuksen jälkeen sulatuksen LED-merkkivalo sammuu.

#### Puhdistus ja huolto

- **HUOMIO!** Irrota laite aina virtalähteestä ja jäähdytä ennen varastointia, puhdistusta ja huoltoa.
- Älä käytä puhdistukseen vesisuihkua tai höyrynimuria äläkä työnnä laitetta veden alle, sillä osat kastuvat ja seurauksena voi olla sähköisku.
- Jos laitetta ei pidetä hyvässä kunnossa, se voi vaikuttaa haitallisesti laitteen käyttöikään ja aiheuttaa vaaratilanteen.
- Elintarvikkeet on puhdistettava säännöllisesti ja poistettava laitteesta. Jos laitetta ei puhdisteta kunnolla, sen käyttöikä lyhenee ja se voi aiheuttaa vaaratilanteen käytön aikana.

#### Puhdistus

- Puhdista jäähdytetty ulkopinta mietoon saippualluokseen kostutetulla liinalla tai sienellä.
- Hygieniasyistä laite on puhdistettava ennen käyttöä ja käytön jälkeen.
- Vältä veden joutumista kosketuksiin sähkökomponenttien kanssa.
- Älä koskaan upota laitetta veteen tai muihin nesteisiin.
- Älä koskaan käytä voimakkaita puhdistusaineita, hankaavia sieniä tai klooripitoisia puhdistusaineita. Älä käytä puhdistukseen teräsvillaa, metallisia välineitä tai teräviä tai teräväkärkisiä esineitä. Älä käytä bensiiniä tai liuottimia!
- Mitään osia ei voi pestä astianpesukoneessa.

Osat	Puhdistaminen	Huomautus
Kaikki lisävarusteet, kuten säiliöt jne.	<ul style="list-style-type: none"><li>• Liota lämpimässä saippuavedessä noin 10–20 minuuttia.</li><li>• Huuhtelee huolellisesti juoksevan veden alla.</li></ul>	Kuivaa viimein kaikki osat hyvin.
Ulkoiset lasipinnat	<ul style="list-style-type: none"><li>• Pyyhi puhtaaksi pehmeällä liinalla ja pienellä neutraalilla pesuaineella. Varmista, ettei laitteen sisälle pääse vettä tai kosteutta.</li></ul>	
Lasin sisäpinnat	<ul style="list-style-type: none"><li>• Poista mahdolliset ruokajäämät.</li><li>• Pyyhi puhtaaksi pehmeällä liinalla ja miedolla pesuaineella. Varmista, ettei laitteen sisälle pääse vettä tai kosteutta.</li></ul>	

#### Kunnossapito

- Tarkista laitteen toiminta säännöllisesti vakavien onnettomuuksien välttämiseksi.
- Jos huomaat, että laite ei toimi kunnolla tai että siinä on ongelmia, lopeta sen käyttö, sammuta se ja ota yhteyttä toimitajaan.
- Kaikki huolto-, asennus- ja korjaustyöt on annettava erikoistuneiden ja valtuutettujen teknikoiden tehtäväksi tai valmistajan suosittelemaksi.

#### Kuljetus ja varastointi

- Varmista aina ennen säilytystä, että laite on irrotettu virtalähteestä ja että se on täysin jäähtynyt.
- Säilytä laitetta viileässä, puhtaassa ja kuivassa paikassa.
- Älä koskaan aseta raskaita esineitä laitteen päälle, sillä ne voivat vahingoittaa laitetta.
- Älä siirrä laitetta sen ollessa käynnissä. Irrota laite virtalähteestä, kun siirrä sitä, ja pidä sitä alhaalla.
- Erityistä varovaisuutta on noudatettava konetta siirrettäessä tai kuljetettaessa sen raskaan painon vuoksi. Vähintään 2 henkilöä tai käyttäjä kärryä. Liikuta konetta hitaasti ja varovasti, äläkä koskaan ylitä 45 asteen kaltevuutta.

## Vianetsintä

Jos laite ei toimi kunnolla, tarkista ratkaisu alla olevasta taulukosta. Jos et vieläkin pysty ratkaisemaan ongelmaa, ota yhteyttä toimittajaan/palveluntarjoajaan.

Ongelmat	Mahdollinen syy	Mahdollinen ratkaisu
Laite ei ala jäähdyttää sen jälkeen, kun se on kytketty sähköverkkoon.	Lämpökatkaisu aktivoitu	Ota yhteyttä toimittajaan.
	Kompressori on viallinen.	
	Virtapistoketta/tulolilitäntää ei ole liitetty kunnolla virtalähteeseen.	Tarkista liitäntä ja varmista, että kaikki liitännät on liitetty oikein.
Jäähdytys ei riitä.	Laite on voimakkaassa auringonpaisteessa tai lähellä lämmönlähdettä.	Siirrä laite uuteen paikkaan välttääksesi suoran auringonvalon.
	Ovet eivät ole kunnolla kiinni tai tiiviste on viallinen.	Sulje ovet kunnolla.
	Laitteen sisälle on asetettu liikaa ruokaa.	Aseta laitteeseen vähemmän elintarvikkeita.
	Ympäriöivä ilmanvaihto ei riitä.	Tarkista, että jos tuuletus on riittävä, jätä vähintään 20 cm:n etäisyydelle muista esineistä tai seinästä.
Liikaa melua	Laitetta ei ole asetettu vaakasuoraan.	Varmista, että laite on asetettu vaakasuoraan.
	Laite koskettaa ympäröivää seinää tai muita esineitä.	Varmista, että vähintään 20 cm:n etäisyydellä muista esineistä tai seinästä on vähintään.
	Laitteen sisällä on irrallisia osia.	Ota yhteyttä toimittajaan.
LED-valo ei pala	LED on viallinen	Ota yhteyttä toimittajaan.

## Takuu

Kaikki laitteen toimintaan vaikuttavat viat, jotka ilmenevät vuoden kuluessa ostosta, korjataan tai vaihdetaan maksutta edellyttäen, että laitetta on käytetty ja huollettu ohjeiden mukaisesti eikä sitä ole käytetty väärin tai väärin. Tämä ei vaikuta lakisäänteisiin oikeuksiisi. Jos laite on takuun alainen, ilmoita mistä ja milloin se on ostettu ja liitä mukaan ostotositte (esim. kuitti).

Pidätämme oikeuden muuttaa tuote-, pakkaus- ja dokumentointitietoja ilman erillistä ilmoitusta tuotekehityksen jatkuvan menettelytavan mukaisesti.

## Hävittäminen ja ympäristö



Kun poistat laitteen käytöstä, tuotetta ei saa hävittää muun kotitalousjätteen mukana. Sen sijaan on sinun vastuullasi hävittää jätelaitteistosi luovuttamalla se määrättylle keräyspisteelle. Tämän säännön noudattamatta jättämisestä voidaan rangaista soveltuvien jätteiden hävittämistä koskevien määräysten mukaisesti. Jätelaitteiston erillinen keräys ja kierrätys hävittämisen yhteydessä auttaa säästämään luonnonvaroja ja

varmistamaan, että se kierrätetään tavalla, joka suojaa ihmisten terveyttä ja ympäristöä.

Lisätietoja siitä, mihin jätte voidaan viedä kierrätettäväksi, saat ottamalla yhteyttä paikalliseen jätteenkeräisyhtiöön. Valmistajat ja maahantuojat eivät ota vastuuta kierrätyksestä, käsitteystä ja ekologisesta hävittämisestä joko suoraan tai julkisen järjestelmän kautta.

## NORSK

### Kjære kunde,

**Takk for at du kjøpte dette Arktic-produktet. Les denne bruksanvisningen nøye, og vær spesielt oppmerksom på sikkerhetsforskriftene som er beskrevet nedenfor, før du installerer og bruker dette apparatet for første gang.**

### Sikkerhetsinstruksjoner

- Bruk apparatet kun til det formålet det er beregnet for, som beskrevet i denne håndboken.
- Produsenten er ikke ansvarlig for skader forårsaket av feil bruk og feil bruk.
-  **FARE! RISIKO FOR ELEKTRISK STØT!** Ikke forsøk å reparere apparatet selv. Ikke senk de elektriske delene av apparatet ned i vann eller andre væsker. Hold aldri apparatet under rennende vann.
- **BRUK ALDRI ET SKADET APPARAT!** Kontroller de elektriske tilkoblingene og ledningen regelmessig for eventuelle skader. Hvis den er skadet, må du koble produktet fra strømforsyningen. Alle reparasjoner skal kun utføres av en leverandør eller kvalifisert person for å unngå fare eller skade.
- **ADVARSEL!** Når du plasserer produktet, må du om nødvendig føre strømkabelen for å unngå utilsikket trekking, at den kommer i kontakt med varmeløst eller forårsaker snubelfare.
- **ADVARSEL!** Så lenge støpselet er i kontakten, er apparatet koblet til strømforsyningen.
- **ADVARSEL!** Slå ALLTID av apparatet før du kobler fra strømforsyningen, rengjør, vedlikehold eller lagrer det.
- Koble apparatet kun til en stikkontakt med spenningen og frekvensen som er angitt på apparatets etikett.
- Ikke berør støpselet/elektriske koblinger med våte eller fuktige hender.
- Hold apparatet og elektriske plugg/koblinger unna vann og andre væsker. Hvis produktet faller i vann, må du fjerne strømforsyningskontaktene umiddelbart. Ikke bruk apparatet før det har blitt kontrollert av en sertifisert tekniker. Hvis disse instruksjonene ikke følges, vil det føre til livstruende risikoer.
- Koble strømforsyningen til et lett tilgjengelig strømuttak slik at du umiddelbart kan koble fra apparatet i nødstilfeller.
- Sørg for at ledningen ikke kommer i kontakt med skarpe eller varme gjenstander, og hold den unna åpen ild. Trekk aldri i selve strømledningen for å trekke den ut av stikkkontakten. Trekk alltid i stedet.
- Bær aldri apparatet etter ledningen.
- Prøv aldri å åpne kabinettet til produktet selv.
- Ikke stikk gjenstander inn i apparatets hus.
- La aldri apparatet stå uten tilsyn under bruk.
- Dette apparatet skal betjenes av opplært personell på kjøkkenet til restauranten, kantine- eller barpersonell, osv.
- Dette apparatet skal ikke brukes av personer med reduserte

fysiske, sensoriske eller mentale evner, eller personer med manglende erfaring og kunnskap.

- Dette apparatet skal under ingen omstendigheter brukes av barn.
- Hold apparatet og elektriske tilkoblinger utilgjengelige for barn.
- Bruk aldri tilbehør eller andre ekstra enheter enn de som følger med apparatet eller anbefales av produsenten. Hvis dette ikke gjøres, kan det utgjøre en sikkerhetsrisiko for brukeren og skade apparatet. Bruk kun originale deler og tilbehør.
- Ikke bruk dette apparatet med en ekstern timer eller fjernkontrollsystem.
- Ikke plasser produktet på en varmegjenstand (bensin, elektrisk, kullkoker osv.).
- Ikke dekk til apparatet mens det er i bruk.
- Ikke plasser gjenstander oppå produktet.
- Ikke bruk apparatet i nærheten av åpne flammer, eksplosive eller brennbare materialer. Bruk alltid apparatet på en horisontal, stabil, ren, varmebestandig og tørr overflate.
- Apparatet er ikke egnet for montering i et område der det kan brukes en vannstråle.
- La det være en avstand på minst 20 cm rundt apparatet for ventilasjon under bruk.
- **ADVARSEL!** Hold alle ventilasjonsåpninger på produktet fri for hindringer.

## Spesielle sikkerhetsinstruksjoner

- Dette apparatet er kun beregnet for kommersiell og profesjonell bruk.
- Hvis strømledningen er skadet, må den skiftes ut av produsenten, dennes serviceagent eller tilsvarende kvalifiserte personer for å unngå fare. (Fast strømledning inni, men den kan skiftes ut)



**FORSIKTIG! FARE FOR BRANN!** Kjølemiddelet som brukes er R600a . Det er et brennbart kjølemiddel som er miljøvennlig. Selv om det er brannfarlig, skader det ikke ozonlaget og øker ikke drivhuseffekten.

Bruken av denne kjølevæsken har imidlertid ført til en liten økning i støynivået til produktet. I tillegg til lyden fra kompressoren, kan du kanskje høre at kjølevæsken flyter rundt i systemet. Dette er uunngåelig og har ingen negativ effekt på apparatets ytelse. Vær forsiktig under transport og oppsett av produktet, slik at ingen deler av kjølesystemet blir skadet. Lekkasje i kjølevæske kan skade øynene.

- Skumblåsingsmiddelet som brukes er Cyclopentane i dette apparatet. Det er svært brannfarlig.
- **FORSIKTIG! RISIKO FOR BURNS!** Kjølevæske sprayet på huden kan forårsake kritiske brannskader. Hold øyne og hud beskyttet. Hvis kjølemiddelet brenner, skyll umiddelbart med kaldt vann. Hvis brannsårene er alvorlige, påfør is og kontakt medisinsk behandling umiddelbart.
- **ADVARSEL!** Sørg for tilstrekkelig ventilasjon i den omkringliggende strukturen ved innbygging. Blokker aldri luftstrømmens sug og luftutløp for å opprettholde luftsirkulasjonen.
- **ADVARSEL!** Ikke bruk mekaniske enheter eller andre metoder for å akselerere avrimingsprosessen, annet enn de som anbefales av produsenten.
- **ADVARSEL!** Ikke skad kjølemiddelkretsen.
- **ADVARSEL!** Ikke bruk elektriske apparater inne i oppbevaringsrommene for mat, med mindre de er av den typen som

anbefales av produsenten.

- Ikke plasser farlige produkter som drivstoff, alkohol, maling, aerosolboksers med brannfarlig drivgass, brennbare eller eksplosive stoffer osv. i eller i nærheten av apparatet.
- Når produktet er installert, må det ikke vippes i en vinkel som er større enn 5°, og det er nødvendig å vente 2 timer før du kobler det til strømforsyningen for å slå det på. Det samme gjelder hvis produktet flyttes etterpå.
- Hvis produktet er slått av eller koblet fra strømforsyningen, må du vente i 5 minutter til du slår det på igjen.
- Ingen andre apparater skal plugges inn i samme kontakt som med dette apparatet.
- Ikke overbelast hyllen. Maksimal belastning refererer til «Tekniske spesifikasjoner».

## Tiltenkt bruk

- Dette apparatet er ment for kommersiell bruk, for eksempel på kjøkken i restauranter, kantiner, sykehus og i kommersielle bedrifter som bakerier, slakterier osv., men ikke for kontinuerlig masseproduksjon av mat.
- Produktet er utformet for kortvarig oppbevaring og visning av matvarer som mat, ingredienser, drikkevarer osv. All annen bruk kan føre til skade på apparatet eller personskaade.
- Bruk av apparatet til andre formål skal anses som misbruk av apparatet. Brukeren skal alene være ansvarlig for feil bruk av enheten.

## Installasjon av jording

Dette apparatet er klassifisert som **beskyttelsesklasse I** og må kobles til en beskyttende jording. Jording reduserer risikoen for elektrisk støt ved å gi en rømningsledning for den elektriske strømmen.

Dette apparatet er utstyrt med en strømledning med jordingsstøpsel eller elektriske koblinger med jordingsledning. Tilkoblingene må være riktig installert og jordnet.

## Hoveddeler av produktet

(Fig. 1 på side 3)

1. Glassdeksel med belysning
2. Utvidbare støttestenger for glassdeksel
3. GN 1/1 beholder x 4
4. Sammenleggbare brettguider
5. Digital temperaturkontroller
6. Strømbryter
7. Hylle
8. Svinghjul x 4 (2 med lås)

**Merknad:** Innholdet i denne håndboken gjelder for alle oppførte elementer med mindre annet er spesifisert. Utseendet kan variere fra illustrasjonene som vises.

## Kontrollpanel

(Fig. 2 på side 3)

9. Kjølemiddel LED-indikator
10. LED-indikator for tining
11. Opp
12. Ned
13. Lys PÅ/AV
14. SETT

## Kretsdiagram

(Fig.3 på side 4)

- A. Avrimingsprobe
- B. Termostatprobe
- C. Digital temperaturkontroller
- D. Skjermpanel
- E. Lampe
- F. Viftemotor
- G. Overbelastningsbeskytter
- H. Kompressor
- I. PTC

## Klargjøring før bruk

- Fjern all beskyttende emballasje og innpakning.
- Kontroller at enheten er i god stand og med alt tilbehør. Ved ufullstendig eller skadet levering, ta kontakt med leverandøren umiddelbart. I dette tilfellet må du ikke bruke enheten.
- Rengjør tilbehøret og produktet før bruk (se ==> Rengjøring og vedlikehold).
- Sørg for at produktet er helt tørt.
- Plasser produktet på en horisontal, stabil og varmebestandig overflate som er trygg mot vannsprut.
- Ta vare på emballasjen hvis du har tenkt å oppbevare produktet i fremtiden.
- Ta vare på brukerhåndboken for fremtidig referanse.

**MERK!** På grunn av produksjonsrester kan apparatet avgje en lett lukt i løpet av de første bruksområdene. Dette er normalt og indikerer ingen defekt eller fare. Sørg for at produktet er godt ventilt.

## Bruksanvisning

(Fig. 2 på side 4)

- Lås på hjulene for å fikse ønsket posisjon.
- Flytt glassdekslet til høyeste posisjon ved å justere de uttrekkbare støttehullene.
- Brett ut glidebrettshyllen om nødvendig.
- Koble strømledningen til produktinntaket bak på produktet først, og koble deretter støpslet til et egnet strømuttak.
- La produktet stå i noen timer for å nå kjøletemperaturen før du plasserer drikken eller maten inne i produktet.

### 1). Stille inn temperaturen

- Trykk på SET for å gå inn i innstillingsmodus. Den innstilte temperaturen vises.
- Trykk opp eller ned for å øke eller redusere den innstilte temperaturen.
- Trykk på SET igjen for å bekrefte innstillingen og avslutte.

#### Merk:

- Hvis ingen knapp trykkes innen 10 sekunder. Den nylig innstilte temperaturen vil bli lagret.
- Temperaturinnstillingen varierer fra 2 °C til 10 °C .

### 2). Belysning på glassdeksel

- Trykk på Lys PÅ/AV for å slå PÅ lyset. Trykk på lampen PÅ/AV igjen for å slå lampen AV.

### 3). Kjølemiddel LED-indikator

- Under kjøleoperasjonen [kompressor aktivert] vil denne kjølemiddel-LED-indikatoren lyse konstant.
- Etter at det innvendige kabinettet har nådd den innstilte

temperaturen, vil kjølemiddelets LED-indikator blinke konstant.

- Når avrimingen starter, tennes kjølemiddelets LED-indikator.

### 4). LED-indikator for tining

- Under tining vil denne LED-indikatoren for tining lyse konstant.
- Etter avriming vil LED-indikatoren for avriming lyse.

## Rengjøring og vedlikehold

- **OBS!** Koble alltid apparatet fra strømforsyningen og avkjøl før oppbevaring, rengjøring og vedlikehold.
- Ikke bruk vannstråle eller damprensere til rengjøring og ikke skyv apparatet under vann, da delene vil bli våte og elektrisk støt kan oppstå.
- Hvis produktet ikke holdes i god stand, kan dette påvirke produktets levetid negativt og føre til en farlig situasjon.
- Matrester bør rengjøres og fjernes regelmessig fra produktet. Hvis produktet ikke rengjøres riktig, vil det redusere levetiden og kan føre til en farlig tilstand under bruk.

### Rengjøring

- Rengjør den avkjølte utvendige overflaten med en klut eller svamp som er lett fuktet med en mild såpøpøsning.
- Av hygieniske årsaker bør apparatet rengjøres før og etter bruk.
- Unngå at vann kommer i kontakt med de elektriske komponentene.
- Senk aldri apparatet ned i vann eller andre væsker.
- Bruk aldri aggressive rengjøringsmidler, slipende svamper eller rengjøringsmidler som inneholder klor. Ikke bruk stållull, metallredskaper eller skarpe eller spisse gjenstander til rengjøring. Ikke bruk bensin eller løsemidler!
- Ingen deler kan vaskes i oppvaskmaskin.

Deler	Hvordan rengjøre	Merknad
Alt tilbehør som beholder osv.	<ul style="list-style-type: none"><li>• Bløtlegg i varmt såpevann i ca. 10 til 20 minutter.</li><li>• Skyll grundig under rennende vann.</li></ul>	Tørk alle delene godt til slutt.
Utvendige glassoverflater	<ul style="list-style-type: none"><li>• Tørk rent med en myk klut og litt nøytralt vaskemiddel. Sørg for at det ikke kommer vann eller fuktighet inn i produktet.</li></ul>	
Innvendige glassoverflater	<ul style="list-style-type: none"><li>• Fjern eventuelle matrester.</li><li>• Tørk rent med en myk klut og litt mildt vaskemiddel. Sørg for at det ikke kommer vann eller fuktighet inn i produktet.</li></ul>	

### Vedlikehold

- Kontroller bruken av produktet regelmessig for å unngå alvorlige ulykker.
- Hvis du ser at produktet ikke fungerer som det skal eller at det er et problem, må du slutte å bruke det, slå det av og kontakte leverandøren.
- Alt vedlikeholds-, installasjons- og reparasjonsarbeid må utføres av spesialiserte og autoriserte teknikere, eller anbefales av produsenten.

## Transport og oppbevaring

- Før oppbevaring må du alltid sørge for at produktet er koblet fra strømforsyningen og fullstendig avkjølt.
- Oppbevar produktet på et kjølig, rent og tørt sted.
- Plasser aldri tunge gjenstander på apparatet, da dette kan skade det.
- Ikke flytt produktet mens det er i bruk. Koble produktet fra strømforsyningen når du flytter og hold det nederst.
- Det må utvises spesiell forsiktighet ved flytting eller transport av maskinen på grunn av den tunge vekten. Med minst 2 personer eller ved bruk av en handlevogn. Beveg maskinen sakte, forsiktig og vipp aldri mer enn 45°.

## Feilsøking

Hvis produktet ikke fungerer som det skal, sjekk tabellen nedenfor for løsningen. Hvis du fortsatt ikke kan løse problemet, ta kontakt med leverandøren/tjenesteleverandøren.

Problemer	Mulig årsak	Mulig løsning
Produktet starter ikke kjøling etter tilkobling til strømforsyningen.	Termisk utkobling aktivert	Kontakt leverandøren.
	Kompressoren er defekt.	
	Strømpluggen/inn-taket er ikke riktig tilkoblet strømforsyningen.	Kontroller tilkoblingen og sørg for at alle tilkoblingene er riktig tilkoblet.
Kjøling er ikke nok.	Produktet er under sterk sollysstråling eller nær en varmekilde.	Flytt produktet et nytt sted for å unngå direkte sollys.
	Dørene er ikke skikkelig lukket eller tetningspakningen er defekt.	Lukk dørene ordentlig.
	For mye mat er plassert inne i produktet.	Plasser mindre mat inne i produktet.
	Omkringliggende ventilasjon er utilstrekkelig.	Kontroller at hvis tilstrekkelig ventilasjon er gitt ved å la det være minst 20 cm unna andre gjenstander eller vegger.
For mye støy	Produktet er ikke plassert horisontalt.	Kontroller at produktet er plassert horisontalt.
	Produktet berører omkringliggende vegg eller andre gjenstander.	Kontroller at den er minst 20 cm unna andre gjenstander eller vegger.
	Det er noen løse deler inne i produktet.	Kontakt leverandøren.
LED-lampen lyser ikke	LED-lampen er defekt	Kontakt leverandøren.

## Garanti

Enhver feil som påvirker funksjonaliteten til produktet som blir synlig innen ett år etter kjøp, vil bli reparert ved gratis reparasjon eller erstatning, forutsatt at apparatet har blitt brukt og vedlikeholdt i henhold til instruksjonene og ikke har blitt misbrukt eller misbrukt på noen måte. Dine lovbestemte rettigheter påvirkes ikke. Hvis apparatet kreves under garanti, oppgi hvor og når det ble kjøpt og inkluder kjøpsbevis (f.eks. kvittering).

I tråd med våre retningslinjer for kontinuerlig produktutvikling forbeholder vi oss retten til å endre produkt-, emballasje- og dokumentasjonsspesifikasjoner uten varsel.

## Kassering og miljø



Når produktet tas ut av drift, må det ikke kastes sammen med annet husholdningsavfall. I stedet er det ditt ansvar å kaste avfallet ved å levere det til et angitt innsamlingssted. Manglende overholdelse av denne regelen kan straffes i henhold til gjeldende forskrifter for avfallshåndtering. Den separate innsamlingen og resirkuleringen av avfallsutstyret på kasserings-tidspunktet vil bidra til å bevare naturressurser og sikre at det resirkuleres på en måte som beskytter menneskers helse og miljøet.

For mer informasjon om hvor du kan levere avfall for resirkulering, ta kontakt med ditt lokale avfallsinnsamlings-selskap. Produsentene og importørene tar ikke ansvar for resirkulering, behandling og miljøvennlig avhending, verken direkte eller gjennom et offentlig system.

## SLOVENŠČINA

### Spoštovana stranka,

Zahvaljujemo se vam za nakup naprave Arktic. Pred prvo namestitvijo in uporabo naprave natančno preberite ta navodila za uporabo, pri tem pa bodite še posebej pozorni na spodaj opisane varnostne predpise.

### Varnostna navodila

- Napravo uporabljajte samo za predvideni namen, za katerega je bila zasnovana, kot je opisano v tem priročniku.
- Proizvajalec ni odgovoren za škodo, ki je nastala zaradi nepravilnega delovanja in nepravilne uporabe.
-  **NEVARNOST! NEVARNOST ELEKTRIČNEGA ŠOKA!** Naprave ne poskušajte popraviti sami. Električnih delov naprave ne potaplajte v vodo ali druge tekočine. Naprave nikoli ne držite pod tekočo vodo.
- **NIKOLI NE UPORABLJAJTE POŠKODOVANE NAPRAVE!** Redno preverjajte električne priključke in kabel glede morebitnih poškodb. Ko je naprava poškodovana, jo odklopite iz napajanja. Vsa popravila lahko izvede samo dobavitelj ali usposobljena oseba, da se izogne nevarnosti ali poškodbam.
- **OPOZORILO!** Ko nameščate napravo, napajalni kabel po potrebi varno napeljite, da se izognete nenamernemu vlečenju, poškodbam, stiku z grelno površino ali nevarnosti spotikanja.
- **OPOZORILO!** Dokler je vtič v vtičnici, je naprava priključena na napajanje.
- **OPOZORILO!** Pred odklopom iz električnega omrežja, čiščenjem, vzdrževanjem ali shranjevanjem napravo VEDNO izklopite.

- Napravo priključite samo na električno vtičnico z napetostjo in frekvenco, navedeno na nalepki naprave.
- Vtiča/električnih priključkov se ne dotikajte z mokrimi ali vlažnimi rokami.
- Napravo in električni vtič/priključke hranite stran od vode in drugih tekočin. Če naprava pade v vodo, takoj odstranite napajalne priključke. Naprave ne uporabljajte, dokler je ne preveri pooblaščen tehnik. Neupoštevanje teh navodil bo povzročilo življenjsko nevarna tveganja.
- Napajalnik priključite v lahko dostopno električno vtičnico, tako da lahko napravo takoj izključite v nujnih primerih.
- Prepričajte se, da kabel ne pride v stik z ostrimi ali vročimi predmeti in ga hranite stran od odprtega ognja. Nikoli ne vlecite napajalnega kabla, da ga odklopite iz vtičnice, vedno povlecite vtič.
- Naprave nikoli ne nosite s kablom.
- Nikoli ne poskušajte sami odpreti ohišja naprave.
- Ne vstavljajte predmetov v ohišje naprave.
- Med uporabo naprave nikoli ne puščajte brez nadzora.
- Napravo mora upravljati usposobljeno osebje v kuhinji restavracije, menzah ali baru itd.
- Naprave ne smejo uporabljati osebe z zmanjšanimi telesnimi, čutilni ali duševnimi sposobnostmi ali osebe s pomanjkanjem izkušenj in znanja.
- Teга aparata v nobenem primeru ne smejo uporabljati otroci.
- Napravo in njene električne priključke hranite zunaj dosega otrok.
- Nikoli ne uporabljajte dodatne opreme ali drugih naprav, razen tistih, ki so priložene napravi ali jih priporoča proizvajalec. V nasprotnem primeru lahko predstavlja varnostno tveganje za uporabnika in lahko poškoduje napravo. Uporabljajte samo originalne dele in dodatke.
- Naprave ne uporabljajte prek zunanega časovnika ali sistema za daljinsko upravljanje.
- Naprave ne postavljajte na grelni predmet (bencin, električni, štedilnik z ogljem itd.).
- Naprave ne pokrivajte med delovanjem.
- Ne postavljajte predmetov na vrh naprave.
- Naprave ne uporabljajte v bližini odprtega ognja, eksplozivnih ali vnetljivih materialov. Napravo vedno uporabljajte na vodoravni, stabilni, čisti, toplotno odporni in suhi površini.
- Naprava ni primerna za namestitvev na območju, kjer je mogoče uporabiti vodni curek.
- Med uporabo pustite okoli naprave vsaj 20 cm prostora za prezračevanje.
- **OPOZORILO!** Vse prezračevalne odprtine na napravi naj ne ovirajo.

## Posebna varnostna navodila

- Ta naprava je namenjena samo za komercialno in profesionalno uporabo.
- Če je napajalni kabel poškodovan, ga mora zamenjati proizvajalec, njegov serviser ali podobno usposobljena oseba, da se izogne nevarnosti. (V notranjosti pritrjen napajalni kabel, vendar ga je mogoče zamenjati)



**POZOR! NEVARNOST POŽARJA!** Uporabljeno hladilno sredstvo je R600a. Je vnetljivo hladilno sredstvo, ki je okoliju prijazno. Čeprav je vnetljiv, ne poškoduje ozonskega plašča in ne poveča učinka tople grede. Uporaba te hladilne tekočine pa

je povzročila rahlo povečanje ravni hrupa naprave. Poleg hrupa kompresorja boste morda lahko slišali, da hladilna tekočina teče okoli sistema. To je neizogibno in nima škodljivih učinkov na delovanje naprave. Med prevozom in namestitvijo naprave je treba paziti, da niso poškodovani nobeni deli hladilnega sistema. Puščanje hladilne tekočine lahko poškoduje oči.

- Uporabljeno sredstvo za pihanje pene je Cyclopentane v tej napravi. Je zelo vnetljivo.
- **POZOR! TVEGANJE ZA BURNS!** Hladilna tekočina, ki se razprši po koži, lahko povzroči kritične opekline. Zaščitite oči in kožo. Če pride do opeklin hladilnega sredstva, ga takoj sperite s hladno vodo. Če so opekline hude, takoj nanesite led in se obrnite na zdravniško pomoč.
- **OPOZORILO!** Pri vgradnji zagotovite zadostno prezračevanje okoliški strukturi. Nikoli ne blokirajte sesanja in odvoda zraka, da ohranite kroženje zraka.
- **OPOZORILO!** Za pospešitev postopka odmrzovanja ne uporabljajte mehanskih naprav ali drugih sredstev, razen tistih, ki jih priporoča proizvajalec.
- **OPOZORILO!** Ne poškodujte hladilnega krogotoka.
- **OPOZORILO!** Električnih aparatov ne uporabljajte v predelkih za shranjevanje hrane naprave, razen če so take vrste, kot jih priporoča proizvajalec.
- V napravo ali v njeni bližini ne postavljajte nevarnih izdelkov, kot so gorivo, alkohol, barva, aerosolne pločevinke in vnetljivo potisnim plinom, vnetljive ali eksplozivne snovi itd.
- Ko napravo namestite, je ne smete nagibati pod kotom, večjim od 5°, zato morate počakati 2 uri, preden jo priključite na napajanje, da jo vklopite. Enako velja, če napravo pozneje premaknete.
- Če je naprava izklopljena ali izključena iz napajanja, morate počakati 5 minut, da ponovno vklopite napravo.
- V isto vtičnico kot pri tej napravi ne smete priključiti nobenih drugih naprav.
- Ne obremenjujte police. Največja obremenitev se nanaša na »Tehnične specifikacije«.

## Predvidena uporaba

- Ta naprava je namenjena za komercialno uporabo, na primer v kuhinjah restavracij, menz, bolnišnic in komercialnih podjetij, kot so pekarnice, mesnice itd., vendar ne za stalno množično proizvodnjo hrane.
- Naprava je zasnovana za kratkotrajno shranjevanje in prikaz živil, kot so živila, sestavine, pijače itd. Kakršna koli druga uporaba lahko povzroči poškodbe naprave ali telesne poškodbe.
- Uporaba naprave za kateri koli drug namen se šteje za zlorabo naprave. Uporabnik je izključno odgovoren za nepravilno uporabo naprave.

## Namestitvev ozemljitve

Ta naprava je razvrščena kot **zaščita razreda I** in jo je treba priključiti na zaščitno podlago. Ozemljitev zmanjšuje tveganje električnega udara z zagotavljanjem ubežne žice za električni tok. Ta naprava je opremljena z napajalnim kablom z ozemljenim vtičem ali električnimi priključki z ozemljitveno žico. Priključki morajo biti pravilno nameščeni in ozemljeni.



## Glavni deli izdelka

### (Slika 1 na strani 3)

1. Stekleni pokrov z osvetlitvijo
2. Raztegljivi podporni poli za stekleni pokrov
3. GN 1/1 posoda x 4
4. Zložljiva vodila pladnja
5. Digitalni regulator temperature
6. Stikalo za vklop
7. Polica
8. Vrtljiva kolesa x 4 (2 s ključavnico)

**Opombe:** Vsebina tega priložnika velja za vse navedene elemente, razen če ni določeno drugače. Videz se lahko razlikuje od prikazanih ilustracij.

## Nadzorna plošča

### (Slika 2 na strani 3)

9. Indikator LED hladilnega sredstva
10. Indikator LED za odmrzovanje
11. Gor
12. Dol
13. Lučka VKLOP/IZKLOP
14. SET

## Diagram krogotoka

### (Slika 3 na strani 4)

- A. Odtaljevanje sonde
- B. Sonda Termostat
- C. Digitalni regulator temperature
- D. Zaslonska plošča
- E. Svetilka
- F. Motor ventilatorja
- G. Zaščita pred preobremenitvijo
- H. Kompresor
- I. PTC

## Priprava pred uporabo

- Odstranite vso zaščitno embalažo in ovoji.
- Preverite, ali je naprava v dobrem stanju in z vsemi dodatki. V primeru nepopolne ali poškodovane dostave se nemudoma obrnite na dobavitelja. V tem primeru naprave ne uporabljajte.
- Pred uporabo očistite dodatno opremo in napravo (glejte ==> Čiščenje in vzdrževanje).
- Prepričajte se, da je naprava popolnoma suha.
- Napravo postavite na vodoravno, stabilno in toplotno odporno površino, ki je varna pred brizganjem vode.
- Shranite embalažo, če nameravate napravo shraniti v prihodnosti.
- Shranite uporabniški priložnik za prihodnjo uporabo.

**OPOMBA!** Zaradi proizvodnih ostankov lahko naprava v prvih nekaj uporabah oddaja lahek vonj. To je normalno in ne kaže na kakršno koli napako ali nevarnost. Prepričajte se, da je naprava dobro prezračevana.

## Navodila za uporabo

### (Slika 2 na strani 4)

- Zaklenite kolesa, da določite zeleni položaj.
- Stekleni pokrov premaknite v najvišji položaj tako, da prilagodite razširljive podporne luknje.
- Po potrebi odprite polico drsnega pladnja.
- Napajalni kabel najprej priključite na vhod naprave na zadnji strani naprave, nato pa napajalni vtič priključite na ustrezno električno vtičnico.
- Pustite napravo delovati nekaj ur, da doseže temperaturo hlajenja, preden vanjo položite pijačo ali hrano.

### 1). Nastavitev temperature

- Pritisnite SET, da odprete nastavitveni način. Prikazana je nastavljena temperatura.
- Pritisnite gor ali dol, da zvišate ali znižate nastavljeno temperaturo.
- Ponovno pritisnite SET, da potrdite nastavev in izhod.

### Opomba:

- Če v 10 sekundah ne pritisnete nobene tipke. Na novo nastavljena temperatura bo shranjena.
- Nastavitev temperature se giblje od 2 °C do 10 °C.

### 2). Osvetlitev steklenega pokrova

- Za VKLOP luči pritisnite luč VKLOP/IZKLOP. Ponovno pritisnite luč za VKLOP/IZKLOP, da izklopite luč.

### 3). Indikator LED hladilnega sredstva

- Med delovanjem hlajenja (z omogočenim kompresorjem) se ta LED indikator hladilnega sredstva stalno sveti.
- Ko notranja omarica doseže nastavljeno temperaturo, indikator LED za hladilno sredstvo utripa neprekinjeno.
- Ob zagonu odmrzovanja lučka LED za hladilno sredstvo ugasne.

### 4). Indikator LED za odmrzovanje

- Med delovanjem odmrzovanja sveti ta indikator LED za odmrzovanje.
- Po postopku odmrzovanja zasveti indikator LED za odmrzovanje.

## Čiščenje in vzdrževanje

- **POZOR!** Pred shranjevanjem, čiščenjem in vzdrževanjem napravo vedno izklopite iz napajanja in se ohladite.
- Za čiščenje ne uporabljajte vodnega curka ali čistila za paro in naprave ne potiskajte pod vodo, saj se deli zmocijo in lahko pride do električnega udara.
- Če naprava ni v dobrem stanju čistoče, lahko to negativno vpliva na življenjsko dobo naprave in povzroči nevarno stanje.
- Ostanke hrane je treba redno čistiti in odstranjevati iz naprave. Če naprava ni pravilno očiščena, bo skrajšala njeno življenjsko dobo in lahko med uporabo povzroči nevarno stanje.

### Čiščenje

- Ohlajeno zunanjo površino očistite s krpo ali gobico, rahlo navlaženo z blago milnico.
- Zaradi higiene je treba napravo očistiti pred in po uporabi.
- Preprečite stik vode z električnimi komponentami.
- Naprave nikoli ne potaplajte v vodo ali druge tekočine.
- Nikoli ne uporabljajte agresivnih čistilnih sredstev, abrazivnih

gobic ali čistilnih sredstev, ki vsebujejo klor. Za čiščenje ne uporabljajte jeklene volne, kovinskih pripomočkov ali ostrih ali konicastih predmetov. Ne uporabljajte bencina ali topil.

- Noben del ni varen za pomivanje v pomivalnem stroju.

Deli	Kako očistiti	Opombe
Vsi dodatki, kot so kontejnerji itd.	<ul style="list-style-type: none"> <li>• Namočite v topli milnici približno 10 do 20 minut.</li> <li>• Temeljito sperite pod tekočo vodo.</li> </ul>	Končno dobro osušite vse dele.
Zunanje steklene površine	<ul style="list-style-type: none"> <li>• Obrišite z mehko krpo in malo nevtralnega detergenta. Poskrbite, da v notranjost naprave ne pride voda ali vlaga.</li> </ul>	
Notranje steklene površine	<ul style="list-style-type: none"> <li>• Odstranite vse ostanke hrane.</li> <li>• Obrišite z mehko krpo in blagim detergentom. Poskrbite, da v notranjost naprave ne pride voda ali vlaga.</li> </ul>	

### Vzdrževanje

- Redno preverjajte delovanje naprave, da preprečite resne nesreče.
- Če opazite, da naprava ne deluje pravilno ali da pride do težave, jo prenehajte uporabljati, izklopite in se obrnite na dobavitelja.
- Vsa vzdrževalna dela, instalacije in popravila morajo izvajati specializirani in pooblašteni tehniki ali jih priporoča proizvajalec.

### Prevoz in skladiščenje

- Pred shranjevanjem se vedno prepričajte, da je bila naprava odklopljena iz napajanja in popolnoma ohlajena.
- Napravo shranjujte na hladnem, čistem in suhem mestu.
- Nikoli ne postavljajte težkih predmetov na napravo, saj bi to lahko poškodovalo napravo.
- Naprave ne premikajte med delovanjem. Med premikanjem napravo izključite iz napajanja in jo držite na dnu.
- Pri premikanju ali prevozu stroja zaradi težke teže je potrebna posebna previdnost. Z vsaj dvema osebama ali z uporabo vozička. Stroj premikajte počasi, previdno in nikoli ne nagnite za več kot 45°.

## Odpravljanje težav

Če naprava ne deluje pravilno, preverite spodnjo tabelo za raztopino. Če težave še vedno ne morete odpraviti, se obrnite na dobavitelja/ponudnika storitev.

Težave	Možni vzrok	Možna rešitev
Naprava se po priključitvi na električno napajanje ne začne ohlajati.	Aktiviran termalni izklop	Obrnite se na dobavitelja.
	Kompresor je pokvarjen.	
Hlajenje ni dovolj.	Napajalni vtič/vhod ni pravilno povezan z napajalnikom.	Preverite povezavo in se prepričajte, da so vse povezave pravilno priključene.
	Naprava je izpostavljena močnemu sončnemu sevanju ali blizu vira toplote.	Napravo premaknite na novo mesto, da se izognete neposredni sončni svetlobi.
	Vrata niso pravilno zaprta ali pa je tesnilo poškodovano.	Pravilno zaprite vrata.
V napravo je vstavljeno preveč hrane.		V napravo dajte manj hrane.
	Okoliško prežračevanje ni zadostno.	Preverite, ali je zagotovljeno zadostno prežračevanje, tako da pustite vsaj 20 cm stran od drugih predmetov ali stene.
Preveč hrupa	Naprava ni nameščena vodoravno.	Preverite, ali je naprava nameščena vodoravno.
	Naprava se dotika okoliške stene ali drugih predmetov.	Prepričajte se, da je vsaj 20 cm stran od drugih predmetov ali stene.
	V napravi je nekaj ohlajalnih delov.	Obrnite se na dobavitelja.
LED-luč ne sveti	LED-dioda je okvarjena	Obrnite se na dobavitelja.

## Garancija

Okvare, ki vplivajo na funkcionalnost naprave in se pojavijo v enem letu po nakupu, se popravijo s brezplačnim popravilom ali zamenjavo, če je bila naprava uporabljena in se je ohranila v skladu z navodili in ni bila zlorabljena ali napačno uporabljena. To ne vpliva na vaše zakonske pravice. Če je za napravo veljala garancija, navedite, kje in kdaj je bila kupljena, in priložite dokazilo o nakupu (npr. račun).

Skladno z našo politiko nenehnega razvoja izdelkov si pridržujemo pravico do spremembe izdelka, embalaže in specifikacij dokumentacije brez predhodnega obvestila.

## Odstranjanje in okolje



Med odstranjevanjem naprave ne odvrzite izdelka skupaj z drugimi gospodinjstskimi odpadki. Namesto tega ste sami odgovorni, da odpadno opremo odvrzete na ustrezno zbirno mesto. Neupoštevanje tega pravila lahko kaznuje v skladu z veljavnimi predpisi o odlaganju odpadkov. Ločeno zbiranje in recikliranje vaše odpadne opreme v času odlaganja bo poma-

galo ohraniti naravne vire in zagotoviti, da se reciklira na način, ki varuje zdravje ljudi in okolje.

Za več informacij o tem, kam lahko odložite svoje odpadke za recikliranje, se obrnite na lokalno komunalno podjetje. Proizvajalci in uvozniki ne prevzemajo odgovornosti za recikliranje, obdelavo in ekološko odstranjevanje, bodisi neposredno bodisi prek javnega sistema.

## SVENSKA

### Bästa kund,

Tack för att du köper denna apparat från Arktic. Läs denna bruksanvisning noggrant och var särskilt uppmärksam på de säkerhetsföreskrifter som anges nedan, innan du installerar och använder produkten för första gången.

### Säkerhetsinstruktioner

- Använd apparaten endast för avsett ändamål som den är avsedd för, enligt beskrivningen i denna handbok.
- Tillverkaren är inte ansvarig för skador som orsakas av felaktig användning eller felaktig användning.
-  **FARA! RISK FÖR ELSTÖTAR!** Försök inte reparera produkten själv. Sänk inte ned apparatens elektriska delar i vatten eller andra vätskor. Håll aldrig produkten under rinnande vatten.
- **ANVÄND ALDRIG EN SKADAD APPARAT!** Kontrollera de elektriska anslutningarna och sladden regelbundet med avseende på skador. Om produkten är skadad, koppla bort den från eluttaget. Reparationer får endast utföras av en leverantör eller kvalificerad person för att undvika fara eller skada.
- **WARNING!** Vid placering av produkten ska strömkabeln dras säkert om det behövs för att undvika att oavsiktligt dra, skadas, komma i kontakt med värmeytan eller orsaka snabbelrisk.
- **WARNING!** Så länge kontakten sitter i uttaget är produkten ansluten till strömförsörjningen.
- **WARNING!** Stäng ALLTID av apparaten innan den kopplas bort från strömförsörjningen, rengöring, underhåll eller förvaring.
- Anslut endast produkten till ett eluttag med den spänning och frekvens som anges på produktens etikett.
- Vidrör inte stickkontakten/elektriska anslutningar med våta eller fuktiga händer.
- Håll apparaten och elkontakten/anslutningarna borta från vatten och andra vätskor. Om produkten faller i vatten, ta omedelbart bort strömförsörjningsanslutningarna. Använd inte produkten förrän den har kontrollerats av en certifierad tekniker. Underlåtenhet att följa dessa instruktioner kommer att orsaka livshotande risker.
- Anslut strömförsörjningen till ett lättåtkomligt eluttag så att du kan koppla bort produkten omedelbart i en nödsituation.
- Se till att sladden inte kommer i kontakt med vassa eller heta föremål och håll den borta från öppen eld. Dra aldrig i nätsladden för att dra ut den ur vägguttaget, dra alltid i stickkontakten.
- Bär aldrig apparaten i sladden.
- Försök aldrig öppna apparatens hölje själv.
- För inte in föremål i apparatens hölje.
- Lämna aldrig apparaten utan uppsikt under användning.
- Denna produkt ska användas av utbildad personal i restaurangens kök, matsalar eller barpersonal osv.
- Apparaten får inte användas av personer med nedsatt fysisk,

sensorisk eller mental förmåga eller personer som saknar erfarenhet och kunskap.

- Apparaten får under inga omständigheter användas av barn.
- Förvara apparaten och dess elektriska anslutningar utom räckhåll för barn.
- Använd aldrig tillbehör eller andra apparater än de som medföljer apparaten eller rekommenderas av tillverkaren. Underlåtenhet att göra detta kan utgöra en säkerhetsrisk för användaren och kan skada produkten. Använd endast originaldelar och tillbehör.
- Använd inte produkten med en extern timer eller ett fjärrkontrollsystem.
- Placera inte produkten på ett värmeobjekt (bensin, elektrisk spis, kolspis, etc.).
- Täck inte över produkten när den är i drift.
- Placera inga föremål ovanpå produkten.
- Använd inte apparaten i närheten av öppen eld, explosiva eller lättantändliga material. Använd alltid produkten på en horisontell, stabil, ren, värmetålig och torr yta.
- Produkten är inte lämplig för installation i ett område där vattenstråle kan användas.
- Lämna ett utrymme på minst 20 cm runt apparaten för ventilation under användning.
- **WARNING!** Håll alla ventilationsöppningar på produkten fria från hinder.

### Särskilda säkerhetsanvisningar

- Denna produkt är endast avsedd för kommersiellt och professionellt bruk.
- Om nätsladden är skadad måste den bytas ut av tillverkaren, dess serviceombud eller personer med motsvarande kompetens för att undvika fara. (Fast nätsladd inuti, men den kan bytas ut)



**FÖRSIKTIGHET! RISK FÖR BRAND!** Köldmediet som används är R600a. Det är ett brandfarligt köldmedium som är miljövänligt. Även om det är brandfarligt skadar det inte ozonskiktet och ökar inte växthuseffekten. Användningen av denna

- kylvätska har dock lett till en liten ökning av produktens ljudnivå. Förutom kompressorns ljud kan du kanske höra kylvätskan flöda runt systemet. Detta är oundvikligt och har ingen negativ inverkan på produktens prestanda. Var försiktig under transport och installation av produkten så att inga delar av kylsystemet skadas. Läckande kylvätska kan skada ögonen.
- Skumbåsningsmedlet som används är cyklopentan i denna produkt. Det är mycket brandfarligt.
- **FÖRSIKTIGHET! RISK FÖR BRÄNSKADOR!** Kylvätska som sprutas på huden kan orsaka allvarliga brännskador. Skydda ögon och hud. Om köldmedel bränns, skölj omedelbart med kallt vatten. Om brännskadorna är allvarliga, applicera is och kontakta omedelbart medicinsk behandling.
- **WARNING!** Ge tillräcklig ventilation i den omgivande strukturen vid inbyggnad. Blockera aldrig luftflödesuget och luftloppet för att hålla luften i omlopp.
- **WARNING!** Använd inte mekaniska anordningar eller andra metoder för att påskynda avfrostningsprocessen, förutom de som rekommenderas av tillverkaren.
- **WARNING!** Skada inte kylkretsen.
- **WARNING!** Använd inte elektriska apparater i produktens

matförvaringsfack, såvida de inte är av den typ som rekommenderas av tillverkaren.

- Placera inga farliga produkter som bränsle, alkohol, färg, aerosolburkar med lättantändligt drivmedel, brandfarliga eller explosiva ämnen osv. inuti eller i närheten av produkten.
- När produkten har installerats får den inte lutas i en vinkel större än 5° och det är nödvändigt att vänta 2 timmar innan den ansluts till strömförsörjningen för att slå på den. Det samma gäller om produkten flyttas efteråt.
- Om produkten har stängts av eller kopplats bort från strömförsörjningen måste du vänta 5 minuter tills den slås på igen.
- Inga andra apparater får anslutas till samma uttag som den här apparaten.
- Överbelasta inte hyllan. Den maximala belastningen avser "Tekniska specifikationer".

## Avsedd användning

- Denna apparat är avsedd att användas för kommersiella tillämpningar, till exempel i kök av restauranger, matsalar, sjukhus och i kommersiella företag som bagerier, butcheries etc., men inte för kontinuerlig massproduktion av mat.
- Produkten är avsedd för kortvarig förvaring och visning av livsmedel som livsmedel, ingredienser, drycker osv. All annan användning kan leda till skador på produkten eller personskador.
- Användning av produkten för något annat ändamål ska anses vara missbruk av produkten. Användaren är ensam ansvarig för felaktig användning av enheten.

## Installation av jordning

Denna produkt är klassificerad som **skyddsklass I** och måste anslutas till en skyddsjord. Jordning minskar risken för elektriska stötar genom att tillhandahålla en utrymningskabel för den elektriska strömmen.

Denna apparat är utrustad med en nätsladd med jordkontakt eller elektriska anslutningar med jordkabel. Anslutningarna måste vara korrekt installerade och jordade.

## Produktens huvuddelar

(Fig. 1 på sidan 3)

1. Glasskydd med belysning
2. Utdragbara stödstoppar för glasskydd
3. GN 1/1 behållare x 4
4. Hopfällbara brickguider
5. Digital temperaturregulator
6. Strömbrytare
7. Hylla
8. Svängbara hjul x 4 (2 med lås)

**Anmärkning:** Innehållet i denna handbok gäller för alla listade artiklar om inget annat anges. Utseendet kan skilja sig från illustrationerna som visas.

## Kontrollpanel

(Fig. 2 på sidan 3)

9. LED-indikator för köldmedium
10. Lysdiod för avfrosthing
11. Upp
12. Nedåt
13. Lampa PÅ/AV
14. SET

## Kretsschema

(Fig. 3 på sidan 4)

- A. Avfrosta sonden
- B. Termostatsond
- C. Digital temperaturregulator
- D. Displaypanel
- E. Lampa
- F. Fläktmotor
- G. Överbelastningsskydd
- H. Kompressor
- I. PTC

## Förberedelse före användning

- Ta bort alla skyddsförpackningar och omslag.
  - Kontrollera att apparaten är i gott skick och med alla tillbehör. Vid ofullständig eller skadad leverans, kontakta leverantören omedelbart. Använd i så fall inte enheten.
  - Rengör tillbehören och produkten före användning (se ==> Rengöring och underhåll).
  - Se till att produkten är helt torr.
  - Placera produkten på en horisontell, stabil och värmebeständig yta som är säker mot vattenstänk.
  - Behåll förpackningen om du tänker förvara din produkt i framtiden.
  - Behåll användarhandboken för framtida referens.
- Obs!** På grund av rester från tillverkningen kan produkten avge en lätt lukt under de första användningarna. Detta är normalt och indikerar inte någon defekt eller fara. Se till att produkten är väl ventilerad.

## Bruksanvisning

(Fig. 2 på sidan 4)

- Lås hjulen för att fixera önskad position.
- Flytta glaslocket till det högsta läget genom att justera de utdragbara stödhålen.
- Fäll ut den skjutbara hyllan om det behövs.
- Anslut först elsladden till produktens inlopp på produktens baksida och anslut sedan strömkontakten till ett lämpligt eluttag.
- Lämna produkten i några timmar för att nå kyltemperaturen innan du placerar dryckerna eller maten i produkten.

### 1). Ställa in temperaturen

- Tryck på SET för att gå in i inställningsläget. Den inställda temperaturen visas.
  - Tryck på Upp eller Ned för att öka eller minska den inställda temperaturen.
  - Tryck på SET igen för att bekräfta inställningen och avsluta.
- Obs!**
- Om ingen knapp trycks in inom 10 sekunder. Den nyligen inställda temperaturen kommer att lagras.
  - Temperaturinställningen sträcker sig från 2 °C till 10 °C .

### 2). Belysning vid glaslocket

- Tryck på lampa PÅ/AV för att slå PÅ lampan. Tryck på lampa PÅ/AV igen för att stänga AV lampan.

### 3). LED-indikator för köldmedium

- Under kylningen (kompressor aktiverad) tänds denna köldmedieindikator konstant.

- När innerskåpet har nått den inställda temperaturen blinkar kylmedlets LED-indikator kontinuerligt.
- Vid start av avfrostning släcks kylmedlets LED-indikator.

#### 4). Lysdiod för avfrostning

- Under avfrostningen tänds denna avfrostningsindikator konstant.
- Efter avfrostningen tänds LED-indikatorn för avfrostning.

### Rengöring och underhåll

- **OBSERVERA!** Koppla alltid bort produkten från eluttaget och låt den svalna före förvaring, rengöring och underhåll.
- Använd inte vattenstråle eller ångtvätt för rengöring och tryck inte apparaten under vattnet eftersom delarna blir våta och elektriska stötar kan uppstå.
- Om produkten inte hålls ren kan detta påverka produktens livslängd negativt och leda till en farlig situation.
- Livsmedelsrester ska rengöras regelbundet och tas bort från produkten. Om produkten inte rengörs ordentligt minskar den livslängden och kan leda till ett farligt tillstånd under användning.

#### Rengöring

- Rengör den kylda utvändiga ytan med en trasa eller svamp som fuktats något med en mild tvålösning.
- Av hygiensskäl ska produkten rengöras före och efter användning.
- Undvik att vatten kommer i kontakt med de elektriska komponenterna.
- Sänk aldrig ned apparaten i vatten eller andra vätskor.
- Använd aldrig aggressiva rengöringsmedel, slipande svampar eller rengöringsmedel som innehåller klor. Använd inte stålull, metallredskap eller vassa eller spetsiga föremål för rengöring. Använd inte bensin eller lösningsmedel!
- Inga delar kan diskas i diskmaskin.

Delar	Hur man rengör	Anmärkning
Alla tillbehör, t.ex. behållare osv.	<ul style="list-style-type: none"> <li>• Blöttägg i varmt tvålatten i ca 10 till 20 minuter.</li> <li>• Skölj noggrant under rinnande vatten.</li> </ul>	Äntligen torka alla delar ordentligt.
Yttre glas- ytor	<ul style="list-style-type: none"> <li>• Torka rent med en mjuk trasa och lite neutralt rengöringsmedel. Se till att inget vatten eller fukt tränger in i produkten.</li> </ul>	
Invändiga glas- ytor	<ul style="list-style-type: none"> <li>• Ta bort eventuella matrester.</li> <li>• Torka rent med en mjuk trasa och lite mildt rengöringsmedel. Se till att inget vatten eller fukt tränger in i produkten.</li> </ul>	

#### Underhåll

- Kontrollera produktens funktion regelbundet för att förhindra allvarliga olyckor.
- Om du ser att produkten inte fungerar korrekt eller att det finns ett problem, sluta använda den, stäng av den och kontakta leverantören.
- Allt underhåll, installation och reparationsarbete måste utföras av specialiserade och auktoriserade tekniker, eller rekommenderas av tillverkaren.

#### Transport och förvaring

- Se alltid till att produkten har kopplats bort från strömförsörjningen och svalnat helt före förvaring.
- Förvara produkten på en sval, ren och torr plats.
- Placera aldrig tunga föremål på produkten eftersom det kan skada den.
- Flytta inte produkten när den är i drift. Koppla bort produkten från strömförsörjningen när den flyttas och håll den längst ner.
- Särskild försiktighet måste iaktas vid förflyttning eller transport av maskinen på grund av dess tunga vikt. Med minst 2 personer eller med en vagn. Flytta maskinen långsamt, försiktigt och luta aldrig mer än 45°.

#### Felsökning

Om produkten inte fungerar korrekt, kontrollera nedanstående tabell för lösningen. Om du fortfarande inte kan lösa problemet, kontakta leverantören/tjänsteleverantören.

Problem	Möjlig orsak	Möjlig lösning
Produkten startar inte kylningen efter anslutning till elnätet.	Termisk avstängning aktiverad	Kontakta leverantören.
	Kompressorn är defekt.	Kontrollera anslutningen och se till att alla anslutningar är korrekt anslutna.
	Strömkontakten/ingången är inte korrekt ansluten till strömförsörjningen.	
Kylning räcker inte.	Produkten utsätts för stark soljusstrålning eller nära en värmekälla.	Flytta produkten till en ny plats för att undvika direkt solljus.
	Dörrarna är inte ordentligt stängda eller tätningsspackningen är defekt.	Stäng dörrarna ordentligt.
	För mycket mat placeras inuti produkten.	Lägg mindre mat i produkten.
För mycket ljud	Den omgivande ventilationen är otillräcklig.	Kontrollera att tillräcklig ventilation tillhandahålls genom att tillåta minst 20 cm från andra föremål eller väggar.
	Produkten är inte placerad horisontellt.	Kontrollera att produkten är horisontellt placerad.
	Produkten vidrör omgivande väggar eller andra föremål.	Kontrollera att det är minst 20 cm från andra föremål eller väggar.
LED-lampan lyser inte	Det finns några lösa delar inuti produkten.	Kontakta leverantören.
	Lysdioden är defekt	Kontakta leverantören.

## Garanti

Alla defekter som påverkar produktens funktion och som blir uppenbara inom ett år efter inköpet kommer att repareras genom kostnadsfri reparation eller utbyte, förutsatt att produkten har använts och underhållits i enlighet med instruktionerna och inte har missbrukats eller missbrukats på något sätt. Dina lagstadgade rättigheter påverkas inte. Om produkten omfattas av garantin ska du ange var och när den köptes och inkludera inköpsbevis (t.ex. kvitto).

I enlighet med vår policy för kontinuerlig produktutveckling förbehåller vi oss rätten att ändra specifikationerna för produkt, förpackning och dokumentation utan föregående meddelande.

## Kassering och miljö



När produkten tas ur bruk får den inte kasseras tillsammans med annat hushållsavfall. Istället är det ditt ansvar att kassera din avfallsutrustning genom att lämna över den till en utsedd uppsamlingsplats. Underlåtenhet att följa denna regel kan bestraffas i enlighet med gällande bestämmelser om avfallshandling. Separat insamling och återvinning av din avfallsutrustning vid tidpunkten för kassering kommer att bidra till att bevara naturresurser och säkerställa att den återvinns på ett sätt som skyddar människors hälsa och miljön.

För mer information om var du kan lämna in ditt avfall för återvinning, kontakta ditt lokala återvinningsföretag. Tillverkarna och importörerna tar inte ansvar för materialåtervinning, behandling och ekologiskt bortskaffande, varken direkt eller genom ett offentligt system.

## БЪЛГАРСКИ

Уважаеми клиенти,

Благодарим Ви, че закупихте този уред Arctic. Прочетете внимателно това ръководство за потребителя, като обърнете особено внимание на правилата за безопасност, описани по-долу, преди да инсталирате и използвате този уред за първи път.

## Инструкции за безопасност

- Използвайте уреда само по предназначение, за което е предназначен, както е описано в това ръководство.
- Производителят не носи отговорност за щети, причинени от неправилна работа и неправилна употреба.
-  **ОПАСНОСТ! РИСК ОТ ТОКОВ УДАР!** Не се опитвайте да ремонтирате уреда сами. Не потапяйте електрическите части на уреда във вода или други течности. Никога не дръжте уреда под течаща вода.
- **НИКОГА НЕ ИЗПОЛЗВАЙТЕ ПОВРЕДЕН УРЕД!** Проверявайте редовно електрическите връзки и кабела за повреда. Когато е повреден, изключете уреда от електрозахранването. Всички ремонти трябва да се извършват само от доставчик или квалифицирано лице, за да се избегне опасност или нараняване.
- **ПРЕДУПРЕЖДЕНИЕ!** Когато позиционирате уреда, прокарайте захранващия кабел безопасно, ако е необходимо, за да избегнете неволно дърпане, повреда, контакт с нагревателната повърхност или опасност от препреване.
- **ПРЕДУПРЕЖДЕНИЕ!** Докато щепселът е в гнездото, уредът е свързан към захранването.

- **ПРЕДУПРЕЖДЕНИЕ! ВИНАГИ** изключвайте уреда, преди да го изключите от захранването, почистването, поддръжката или съхранението.
- Свържете уреда към електрически контакт само с напрежението и честотата, посочени на етикетата на уреда.
- Не докосвайте щепсела/електрическите връзки с мокри или влажни ръце.
- Дръжте уреда и електрическите щепсели/връзки далеч от вода и други течности. Ако уредът попадне във вода, незабавно извадете връзките на захранването. Не използвайте уреда, докато не бъде проверен от сертифициран техник. Неспазването на тези инструкции ще доведе до животозастрашаващи рискове.
- Свържете захранването към лесно достъпен електрически контакт, така че да можете да изключите уреда незабавно в случай на спешност.
- Уверете се, че кабелът не влиза в контакт с остри или горещи предмети и го дръжте далеч от открит огън. Никога не дърпайте захранващия кабел, за да го изключите от контакта, а винаги дърпайте щепсела вместо това.
- Никога не носете уреда за кабела му.
- Никога не се опитвайте да отваряте корпуса на уреда сами.
- Не вкарвайте предмети в корпуса на уреда.
- Никога не оставяйте уреда без надзор по време на употреба.
- Този уред трябва да се управлява от обучен персонал в кухнята на ресторанта, столовете или бара и др.
- Този уред не трябва да се използва от лица с намалени физически, сетивни или умствени възможности или лица, които нямат опит и познания.
- Този уред при никакви обстоятелства не трябва да се използва от деца.
- Съхранявайте уреда и неговите електрически връзки на място, недостъпно за деца.
- Никога не използвайте аксесоари или допълнителни устройства, различни от доставените с уреда или препоръчани от производителя. Неспазването на това може да представлява риск за безопасността на потребителя и да повреди уреда. Използвайте само оригинални части и аксесоари.
- Не работете с този уред чрез външен таймер или система за дистанционно управление.
- Не поставяйте уреда върху нагревателен предмет (бензин, електричество, печка с въглен и др.).
- Не покривайте уреда при работа.
- Не поставяйте предмети върху уреда.
- Не използвайте уреда в близост до открит пламък, експлозивни или запалими материали. Винаги работете с уреда на хоризонтална, стабилна, чиста, топлоустойчива и суха повърхност.
- Уредът не е подходящ за монтаж в зона, където може да се използва водна струя.
- Оставете пространство от най-малко 20 см около уреда за вентилация по време на употреба.
- **ПРЕДУПРЕЖДЕНИЕ!** Пазете всички вентилационни отвори на уреда от препятствия.

## Специални инструкции за безопасност

- Този уред е предназначен само за търговска и професионална употреба.
- Ако захранващият кабел е повреден, той трябва да бъде заменен от производителя, неговия сервизен агент или лица с подобна квалификация, за да се избегне опасност. (Вътре е закрепен захранващ кабел, но може да бъде заменен)



**ВНИМАНИЕ! РИСК ОТ ПОЖАР!** Използваният хладилен агент е R600a. Това е запалим хладилен агент, който е щадящ околната среда. Въпреки че е запалим, той не уврежда озоновия слой и не увеличава парниковия ефект. Употребата

на тази охлаждаща течност обаче е довела до леко повишаване на нивото на шума на уреда. В допълнение към шума на компресора, може да чуете как охлаждащата течност тече около системата. Това е неизбежно и няма неблагоприятен ефект върху работата на уреда. По време на транспортирането и настройката на уреда трябва да се внимава да не се повредят части от охладителната система. Изтичането на охлаждаща течност може да повреди очите.

- Използваният препарат за издухване на пяна е циклопен-тан в този уред. Силно запалим е.
- **ВНИМАНИЕ! РИСК ОТ ИЗГАРЯНИЯ!** Хладилната течност, напръскана върху кожата, може да причини критични изгаряния. Пазете очите и кожата защитени. Ако възникне изгаряне на хладилния агент, изплакнете незабавно със студена вода. В случай че изгарянията са тежки, нанесете лед и незабавно се свържете с медицинско лечение.
- **ПРЕДУПРЕЖДЕНИЕ!** Осигурете достатъчна вентилация в заобикалящата структура при вграждане. Никога не блокирайте всмукването и изхода за въздух, за да поддържате циркулацията на въздуха.
- **ПРЕДУПРЕЖДЕНИЕ!** Не използвайте механични устройства или други средства за ускоряване на процеса на размразяване, различни от препоръчаните от производителя.
- **ПРЕДУПРЕЖДЕНИЕ!** Не повреждайте хладилната верига.
- **ПРЕДУПРЕЖДЕНИЕ!** Не използвайте електрически уреди в отделенията за съхранение на храна на уреда, освен ако не са от типа, препоръчан от производителя.
- Не поставяйте никакви опасни продукти, като гориво, алкохол, боя, аерозолни кутии със запалим пропелант, запалими или експлозивни вещества и др. във или близо до уреда.
- След като бъде инсталиран, уредът не трябва да се накланя под ъгъл по-голям от 5° и е необходимо да изчакате 2 часа, преди да го свържете към захранването, за да го включите. Същото важи и ако уредът се премести след това.
- Ако уредът е изключен или изключен от захранването, е необходимо да изчакате 5 минути, докато се включи отново.
- Никакви други уреди не трябва да се включват в същия контакт, както при този уред.
- Не претоварвайте рафта. Максималният товар се отнася до „Технически спецификации“.

## Предназначение

- Този уред е предназначен за търговски приложения, например в кухни на ресторанти, столове, болници и търговски предприятия като пекарни, месари и др., но не и за непрекъснато масово производство на храна.
- Уредът е предназначен за краткосрочно съхранение и показване на храни като храни, съставки, напитки и др. Всяка друга употреба може да доведе до повреда на уреда или до нараняване.
- Работата с уреда за каквато и да е друга цел се счита за злоупотреба с устройството. Потребителят носи цялата отговорност за неправилна употреба на устройството.

## Заземяваща инсталация

Този уред е класифициран като **защитен клас I** и трябва да бъде свързан към защитно заземяване. Заземяването намалява риска от токов удар, като осигурява изходен проводник за електрически ток.

Този уред е снабден със захранващ кабел със заземяващ щепсел или електрически връзки със заземяващ проводник. Връзките трябва да бъдат правилно монтирани и заземени.

## Основни части на продукта

(Фиг. 1 на страница 3)

1. Стъклен капак с осветление
2. Разгъващи се опорни стълбове за стъклен капак
3. GN 1/1 контейнер x 4
4. Съвзеими водачи за табла
5. Цифров температурен контролер
6. Превключвател за захранване
7. Рафт
8. Въртящи се колела x 4 (2 със заключване)

**Забележка:** Съдържанието на това ръководство се отнася за всички изброени елементи, освен ако не е посочено друго. Външният вид може да се различава от показаните илюстрации.

## Контролен панел

(Фиг. 2 на страница 3)

9. Светодиоден индикатор за хладилник
10. LED индикатор за размразяване
11. Нагоре
12. Надолу
13. Вкл./Изкл. на лампичката
14. КОМПЛЕКТ

## Схема на веригата

(Фиг. 3 на страница 4)

- A. Сонда за размразяване
- B. Сонда за термостат
- C. Цифров температурен контролер
- D. Дисплейен панел
- E. Лампичка
- F. Мотор на вентилатора
- G. Предпазител за претоварване
- H. Компресор
- I. РТС

## Подготовка преди употреба

- Отстранете всички защитни опаковки и опаковки.
- Проверете дали устройството е в добро състояние и с всички аксесоари. В случай на непълна или повредена доставка, моля, свържете се незабавно с доставчика. В този случай не използвайте устройството.
- Почистете принадлежностите и уреда преди употреба (вижте ==> Почистване и поддръжка).
- Уверете се, че уредът е напълно сух.
- Поставете уреда върху хоризонтална, стабилна и топлоустойчива повърхност, която е безопасна срещу пръски вода.
- Съхранявайте опаковката, ако възнамерявате да съхранявате уреда си в бъдеще.
- Запазете ръководството за потребителя за бъдещи справки.

**ЗАБЕЛЕЖКА!** Поради остатъци от производството, уредът може да излъчва лек мирис по време на първите няколко употреби. Това е нормално и не показва никакъв дефект или опасност. Уверете се, че уредът е добре вентилиран.

## Инструкции за работа

(Фиг. 2 на страница 4)

- Заклучете колелата, за да фиксирате желаната позиция.
- Преместете стъкления капак на най-високо положение, като регулирате удължаващите се опорни отвори.
- Разгънете плъзгачия се рафт на таблата, ако е необходимо.
- Първо свържете захранващия кабел към входа на уреда в задната част на уреда, след това свържете щепсела към подходящ електрически контакт.
- Оставете уреда да работи няколко часа, за да достигне температурата на охлаждане, преди да поставите напитката или храната в уреда.

### 1). Настройване на температурата

- Натиснете SET, за да влезете в режим на настройка. Показва се зададената температура.
- Натиснете Нагоре или Надолу, за да увеличите или намалите зададената температура.
- Натиснете отново SET, за да потвърдите настройката и изхода.

#### Забележка:

- Ако не бъде натиснат бутон в рамките на 10 секунди. Ново зададената температура ще бъде съхранена.
- Настройката на температурата варира от 2°C до 10°C .

### 2). Осветление на стъкления капак

- Натиснете лампичката ВКЛ./ИЗКЛ., за да включите лампичката. Натиснете отново лампичката ВКЛ./ИЗКЛ., за да изключите лампичката.

### 3). Светодиоден индикатор за хладилник

- По време на операцията по охлаждане (включен компресор), този светодиоден индикатор за хладилен агент ще свети постоянно.
- След като вътрешният шкаф достигне зададената температура, светодиодният индикатор на хладилния агент ще мига непрекъснато.
- Когато започне размразяването, светодиодният индикатор на хладилния агент светва.

## 4). LED индикатор за размразяване

- По време на операцията по размразяване този LED индикатор за размразяване ще свети постоянно.
- След операцията за размразяване LED индикаторът за размразяване ще светне.

## Почистване и поддръжка

- **ВНИМАНИЕ!** Винаги изключвайте уреда от електрозахранването и охлаждайте преди съхранение, почистване и поддръжка.
- Не използвайте водна струя или пароструйка за почистване и не натискайте уреда под водата, тъй като частите ще се намокрят и може да се получи токов удар.
- Ако уредът не се поддържа в добро състояние на чистота, това може да повлияе неблагоприятно на живота на уреда и да доведе до опасна ситуация.
- Остатъците от храна трябва редовно да се почистват и отстраняват от уреда. Ако уредът не е почистен правилно, това ще намали неговия експлоатационен живот и може да доведе до опасно състояние по време на употреба.

### Почистване

- Почистете охладената външна повърхност с кърпа или гъба, леко навлажнена с мек сапунен разтвор.
- От съображения за хигиена уредът трябва да се почиства преди и след употреба.
- Избягвайте контакт на вода с електрическите компоненти.
- Никога не потапяйте уреда във вода или други течности.
- Никога не използвайте агресивни почистващи препарати, абразивни гъби или почистващи препарати, съдържащи хлор. Не използвайте стоманена вълна, метални прибори или остри или остри предмети за почистване. Не използвайте бензин или разтворители!
- Никакви части не са безопасни за съдомиялна машина.

Части	Как се почиства	Забележка
Всички аксесоари, като контейнери и т.н.	<ul style="list-style-type: none"><li>• Накиснете в топла сапунена вода за около 10 до 20 минути.</li><li>• Изплакнете обилно под течаща вода.</li></ul>	Подсушете добре всички части най-накрая.
Външни стъклени повърхности	<ul style="list-style-type: none"><li>• Избършете с мека кърпа и малко неутрален препарат. Уверете се, че в уреда не влиза вода или влага.</li></ul>	
Вътрешни стъклени повърхности	<ul style="list-style-type: none"><li>• Премахнете всички хранителни отлагания.</li><li>• Избършете с мека кърпа и малко мек препарат. Уверете се, че в уреда не влиза вода или влага.</li></ul>	

### Поддръжка

- Проверявайте редовно работата на уреда, за да предотвратите сериозни инциденти.
- Ако видите, че уредът не работи правилно или че има проблем, спрете да го използвате, изключете го и се свържете с доставчика.
- Всички дейности по поддръжка, монтаж и ремонт трябва да се извършват от специализирани и упълномощени техници или да се препоръчват от производителя.



## Транспортиране и съхранение

- Преди съхранение винаги се уверявайте, че уредът е изключен от електрозахранването и е напълно охладен.
- Съхранявайте уреда на хладно, чисто и сухо място.
- Никога не поставяйте тежки предмети върху уреда, тъй като това може да го повреди.
- Не местете уреда, докато работи. Изключете уреда от електрозахранването, когато се движите, и го задръжте в долната част.
- Трябва да се внимава особено при преместване или транспортиране на машината поради голямото ѝ тегло. С най-малко 2 души или с помощта на количка. Преместете машината бавно, внимателно и никога не се наклонявайте на повече от 45°.

## Отстраняване на неизправности

Ако уредът не работи правилно, моля, проверете таблицата по-долу за разтвора. Ако все още не можете да разрешите проблема, моля, свържете се с доставчика/доставчика на услуги.

Проблеми	Възможна причина	Възможно решение
Уредът не започва да се охлажда след свързване към електрозахранването.	Активирано термично изключване	Свържете се с доставчика.
	Компресорът е дефектен.	
Охлаждането не е достатъчно.	Захранващият щепсел/инлет не е свързан правилно с електрозахранването.	Проверете връзката и се уверете, че всички връзки са правилно свързани.
	Уредът е под силно слънчево лъчение или близо до топлинен източник.	Преместете уреда на ново място, за да избегнете пряка слънчева светлина.
	Вратите не са правилно затворени или уплътнението е дефектно.	Затворете вратите правилно.
	В уреда се поставя твърде много храна.	Поставете по-малко храна в уреда.
Твърде много шум	Обкръжаващата вентилация е недостатъчна.	Проверете дали е осигурена достатъчна вентилация, като оставите поне 20 см от други предмети или стени.
	Уредът не е поставен хоризонтално.	Проверете дали уредът е поставен хоризонтално.
	Уредът докосва заобикалящата стена или други предмети.	Проверете, за да се уверите, че най-малко на 20 см от други предмети или стена.
LED лампата не свети	В уреда има някои разхлабени части.	Свържете се с доставчика.
	Светодиодът е дефектен	Свържете се с доставчика.

## Гаранция

Всеки дефект, засягащ функционалността на уреда, който се вижда в рамките на една година след покупката, ще бъде ремонтиран чрез безплатен ремонт или замяна, при условие че уредът е бил използван и поддържан в съответствие с инструкциите и не е бил злоупотребяван или употребяван по никакъв начин. Вашите законови права не са засегнати. Ако се изисква гаранция на уреда, посочете къде и кога е закупен и добавете доказателство за покупка (напр. разписка). В съответствие с нашата политика за непрекъснато разработване на продукти ние си запазваме правото да променяме без предизвестие спецификациите на продукта, опаковката и документацията.

## Изхвърляне и околна среда



При извеждане от употреба на уреда, продуктът не трябва да се изхвърля заедно с други битови отпадъци. Вместо това, Ваша отговорност е да изхвърлите оборудването за отпадъци, като го предадете на определен пункт за събиране. Неспазването на това правило може да бъде санкционирано в съответствие с приложимите разпоредби за изхвърляне на отпадъци. Разделното събиране и рециклиране на Вашето оборудване за отпадъци по време на изхвърлянето ще помогне за запазването на природните ресурси и за гарантиране на рециклирането им по начин, който защитава човешкото здраве и околната среда.

За повече информация за това къде можете да оставите отпадъците си за рециклиране, моля, свържете се с местната компания за събиране на отпадъци. Производителите и вносителите не носят отговорност за рециклиране, третиране и изхвърляне на околната среда, нито директно, нито чрез обществена система.

## РУССКИЙ

### Уважаемый клиент!

Благодарим вас за покупку этого прибора Arctic. Внимательно прочитайте данное руководство пользователя, уделяя особое внимание приведенным ниже правилам техники безопасности, прежде чем устанавливать и использовать прибор в первый раз.

## Инструкции по технике безопасности

- Используйте прибор только по назначению, предназначенному для него, как описано в данном руководстве.
- Изготовитель не несет ответственности за любые повреждения, вызванные неправильной эксплуатацией и неправильным использованием.
-  **ОПАСНОСТЬ! РИСК ПОРАЖЕНИЯ ЭЛЕКТРИЧЕСКИМ ТОКОМ!** Не пытайтесь самостоятельно отсоединить прибор. Не погружайте электрические части прибора в воду или другие жидкости. Никогда не держите прибор под проточной водой.
- **НИКОГДА НЕ ИСПОЛЬЗУЙТЕ ПОВРЕЖДЕННЫЙ ПРИБОР!** Регулярно проверяйте электрические соединения и шнур на наличие повреждений. Если прибор поврежден, отключите его от источника питания. Любые ремонтные работы должны выполняться только поставщиком или квалифицированным специалистом во избежание опасности или травм.
- **ПРЕДУПРЕЖДЕНИЕ!** При размещении прибора проложите кабель питания безопасно, если это необходимо, чтобы

избежать непреднамеренного вытягивания, повреждения, контакта с нагревательной поверхностью или возникновение опасности спотыкания.

- **ПРЕДУПРЕЖДЕНИЕ!** Пока вилка находится в розетке, прибор подключен к источнику питания.
- **ПРЕДУПРЕЖДЕНИЕ!** ВСЕГДА выключайте прибор перед отключением от источника питания, очисткой, техническим обслуживанием или хранением.
- Подключайте прибор к электрической розетке только с напряжением и частотой, указанными на этикетке прибора.
- Не прикасайтесь к штепсельным/электрическим соединениям влажными или влажными руками.
- Держите прибор и электрические штепсели/разъемы вдали от воды и других жидкостей. Если прибор упадет в воду, немедленно отсоедините соединения источника питания. Не используйте прибор до тех пор, пока он не будет проверен сертифицированным техническим специалистом. Несоблюдение этих инструкций может привести к опасным для жизни рискам.
- Подключите источник питания к легкодоступной электрической розетке, чтобы вы могли немедленно отсоединить прибор в случае чрезвычайной ситуации.
- Убедитесь, что шнур не соприкасается с острыми или горячими предметами, и держите его вдали от открытого огня. Никогда не тяните за шнур питания, чтобы отсоединить его от розетки, а всегда тяните за вилку.
- Никогда не переносите прибор за шнур.
- Никогда не пытайтесь самостоятельно открыть корпус прибора.
- Не вставляйте предметы в корпус прибора.
- Никогда не оставляйте прибор без присмотра во время использования.
- Данный прибор должен эксплуатироваться обученным персоналом на кухне ресторана, столовых, бара и т. д.
- Данный прибор не должен эксплуатироваться лицами с ограниченными физическими, сенсорными или умственными способностями, а также лицами с недостаточным опытом и знаниями.
- Данный прибор ни при каких обстоятельствах не должен использоваться детьми.
- Храните прибор и его электрические соединения в недоступном для детей месте.
- Никогда не используйте принадлежности или какие-либо дополнительные устройства, кроме поставляемых вместе с прибором или рекомендованных производителем. Несоблюдение этого требования может представлять угрозу для безопасности пользователя и повредить прибор. Используйте только оригинальные детали и принадлежности.
- Не эксплуатируйте прибор с помощью внешнего таймера или системы дистанционного управления.
- Не ставьте прибор на нагревательный предмет (бензин, электроплиту, угольную плиту и т. д.).
- Не закрывайте прибор во время работы.
- Не кладите какие-либо предметы на прибор.
- Не используйте прибор вблизи открытого огня, взрывчатых или легковоспламеняющихся материалов. Всегда эксплуатируйте прибор на горизонтальной, устойчивой, чистой, теплостойкой и сухой поверхности.
- Прибор не подходит для установки в местах, где можно использовать водяной жиклер.
- Во время использования оставляйте вокруг прибора про-

странство не менее 20 см для вентиляции.

- **ПРЕДУПРЕЖДЕНИЕ!** Не допускайте засорения всех вентиляционных отверстий прибора.

## Специальные инструкции по технике безопасности

- Данный прибор предназначен только для коммерческого и профессионального использования.
- Если шнур питания поврежден, он должен быть заменен изготовителем, его агентом по обслуживанию или лицами с аналогичной квалификацией во избежание опасности. (закрепленный шнур питания внутри, но его можно заменить)



- **ОСТОРОЖНО! РИСК ПОЖАРА!** Используется хладагент R600a. Это горючий хладагент, который является экологически безопасным. Хотя он огнеопасен, он не повреждает озоновый слой и не усиливает парниковый эффект. Однако использование этой охлаждающей жидкости привело к небольшому повышению уровня шума прибора. В дополнение к шуму компрессора вы можете услышать поток охлаждающей жидкости вокруг системы. Это неизбежно и не оказывает отрицательного влияния на работу прибора. При транспортировке и настройке прибора необходимо соблюдать осторожность, чтобы не повредить детали системы охлаждения. Утечка охлаждающей жидкости может повредить глаза.
- В данном приборе используется циклопентан, который выделяет пену. Он легко воспламеняется.
- **ОСТОРОЖНО! РИСК ОЖОГОВ!** Охлаждающая жидкость, распыляемая на кожу, может вызвать критические ожоги. Защищайте глаза и кожу. При ожогах хладагента немедленно промойте его холодной водой. В случае тяжелых ожогов прикладывайте лед и немедленно обратитесь за медицинской помощью.
- **ПРЕДУПРЕЖДЕНИЕ!** Обеспечьте достаточную вентиляцию окружающей конструкции при встраивании. Никогда не блокируйте всасывание воздушного потока и выпускное отверстие для воздуха, чтобы обеспечить циркуляцию воздуха.
- **ПРЕДУПРЕЖДЕНИЕ!** Не используйте механические устройства или другие средства для ускорения процесса размораживания, кроме рекомендованных производителем.
- **ПРЕДУПРЕЖДЕНИЕ!** Не поведите контур хладагента.
- **ПРЕДУПРЕЖДЕНИЕ!** Не используйте электрические приборы в отделениях для хранения продуктов, если они не рекомендованы производителем.
- Не помещайте в прибор или рядом с ним какие-либо опасные продукты, такие как топливо, спирт, краска, аэрозольные баллончики с горючим топливом, легковоспламеняющимися или взрывоопасными веществами и т. д.
- После установки прибор нельзя наклонять под углом более 5°, и для его включения необходимо подождать 2 часа, прежде чем подключать его к источнику питания. То же самое относится и к случаям, когда прибор перемещается после этого.
- Если прибор был выключен или отсоединен от источника питания, необходимо подождать 5 минут, пока прибор не включится снова.
- Ни один другой прибор не должен подключаться к той же розетке, что и этот прибор.

- Не перегружайте полку. Максимальная нагрузка относится к «Техническим характеристикам».

## Назначение

- Данный прибор предназначен для коммерческого применения, например, на кухнях ресторанов, столовых, в больницах и на коммерческих предприятиях, таких как пекарни, буклеты и т. д., но не для непрерывного массового производства продуктов питания.
- Прибор предназначен для кратковременного хранения и отображения продуктов питания, таких как продукты питания, ингредиенты, напитки и т. д. Любое другое использование может привести к повреждению прибора или травме.
- Эксплуатация прибора в любых других целях считается неправильным использованием прибора. Пользователь несет единоличную ответственность за ненадлежащее использование устройства.

## Установка заземления

Данный прибор относится к классу защиты I и должен быть подключен к защитному заземлению. Заземление снижает риск поражения электрическим током за счет использования провода отвода электрического тока.

Данный прибор оснащен шнуром питания с вилкой заземления или электрическими соединениями с проводом заземления. Соединения должны быть правильно установлены и заземлены.

## Основные части продукта

(Рис. 1 на стр. 3)

1. Стеклопанель крышки с подсветкой
2. Выдвижные опорные стойки для стеклянной крышки
3. Контейнер GN 1/1 x 4
4. Складные направляющие лотка
5. Цифровой контроллер температуры
6. Выключатель питания
7. Полка
8. Поворотные колеса x 4 (2 с замком)

**Примечание:** Содержание данного руководства распространяется на все перечисленные элементы, если не указано иное. Внешний вид может отличаться от показанных иллюстраций.

## Панель управления

(Рис. 2 на стр. 3)

9. Светодиодный индикатор хладагента
10. Светодиодный индикатор размораживания
11. Вверх
12. Вниз
13. ВКЛ/ВЫКЛ
14. УСТАНОВИТЬ

## Принципиальная схема

(Рис. 3 на стр. 4)

- A. Датчик размораживания
- B. Датчик термостата
- C. Цифровой контроллер температуры
- D. Панель дисплея
- E. Лампа

- F. Двигатель вентилятора
- G. Защита от перегрузки
- H. Компрессор
- I. PTC

## Подготовка перед использованием

- Снимите всю защитную упаковку и обертку.
- Убедитесь, что устройство находится в хорошем состоянии и со всеми принадлежностями. В случае неполной или поврежденной доставки немедленно свяжитесь с поставщиком. В этом случае не используйте устройство.
- Перед использованием очистите принадлежности и прибор (см. => Очистка и техническое обслуживание).
- Убедитесь, что прибор полностью сухой.
- Поместите прибор на горизонтальную, устойчивую и термостойкую поверхность, которая защищена от брызг воды.
- Сохраните упаковку, если вы планируете хранить прибор в будущем.
- Сохраните руководство пользователя для дальнейшего использования.

**ПРИМЕЧАНИЕ!** Из-за производственных остатков прибор может излучать легкий запах во время первых нескольких применений. Это нормально и не указывает на какой-либо дефект или опасность. Убедитесь, что прибор хорошо вентилируется.

## Инструкции по эксплуатации

(Рис. 2 на стр. 4)

- Зафиксируйте колеса, чтобы зафиксировать желаемое положение.
- Переместите стеклянную крышку в самое верхнее положение, отрегулировав выдвижные опорные отверстия.
- При необходимости разверните полку выдвижного лотка.
- Сначала подсоедините шнур питания к входу прибора на задней панели прибора, а затем подключите вилку к подходящей электрической розетке.
- Оставьте прибор на несколько часов, чтобы нагреться до температуры охлаждения, прежде чем поместить в него напиток или продукты.

### 1). Установка температуры

- Нажмите кнопку SET, чтобы войти в режим настройки. Отображается заданная температура.
- Нажимайте кнопки Вверх или Вниз для увеличения или уменьшения заданной температуры.
- Нажмите SET еще раз, чтобы подтвердить настройку и выйти.

**Примечание:**

- Если в течение 10 секунд кнопка не нажата. Будет сохранена новая заданная температура.
- Температурные настройки варьируются от 2 °C до 10 °C.

### 2). Освещение на стеклянной крышке

- Нажмите кнопку ВКЛ/ВЫКЛ, чтобы включить свет. Снова нажмите кнопку ВКЛ/ВЫКЛ, чтобы выключить лампу.

### 3). Светодиодный индикатор хладагента

- Во время охлаждения (компрессор включен) этот светодиодный индикатор хладагента будет гореть постоянно.
- После того, как внутренняя камера достигнет заданной

температуры, светодиодный индикатор хладагента будет непрерывно мигать.

- При запуске размораживания светодиодный индикатор хладагента погаснет.

#### 4). Светодиодный индикатор размораживания

- Во время размораживания этот светодиодный индикатор размораживания будет гореть постоянно.
- После операции размораживания загорится светодиодный индикатор размораживания.

### Очистка и техническое обслуживание

- **ВНИМАНИЕ!** Перед хранением, очисткой и обслуживанием всегда отключайте прибор от источника питания и охлаждайте его.
- Не используйте водяной жиклер или пароочиститель для очистки и не толкайте прибор под водой, так как детали могут намочнуть, что может привести к поражению электрическим током.
- Если прибор не находится в хорошем состоянии, это может негативно сказаться на сроке службы прибора и привести к опасной ситуации.
- Остатки продуктов следует регулярно очищать и удалять из прибора. Если прибор не очищен должным образом, он сократит срок его службы и может привести к опасному состоянию во время использования.

#### Очистка

- Очистите охлажденную внешнюю поверхность тканью или губкой, слегка смоченной в мягком мыльном растворе.
- В целях соблюдения гигиены прибор следует чистить до и после использования.
- Избегайте попадания воды на электрические компоненты.
- Никогда не погружайте прибор в воду или другие жидкости.
- Никогда не используйте агрессивные чистящие средства, абразивные губки или чистящие средства, содержащие хлор. Не используйте для очистки стальную шерсть, металлические принадлежности или острые или заостренные предметы. Не используйте бензин или растворители!
- Ни одна деталь не подходит для мытья в посудомоечной машине.

Детали	Как очищать	Замечание
Все принадлежности, такие как контейнеры и т. д.	<ul style="list-style-type: none"> <li>• Замочите в теплой мыльной воде примерно на 10–20 минут.</li> <li>• Тщательно промойте проточной водой.</li> </ul>	Наконец, хорошо высушите все детали.
Внешние стеклянные поверхности	<ul style="list-style-type: none"> <li>• Протрите мягкой тканью и небольшим количеством нейтрального моющего средства. Убедитесь, что внутри прибора не попала вода или влага.</li> </ul>	
Внутренние стеклянные поверхности	<ul style="list-style-type: none"> <li>• Удалите остатки пищи.</li> <li>• Протрите мягкой тканью и небольшим количеством мягкого моющего средства. Убедитесь, что внутри прибора не попала вода или влага.</li> </ul>	

### Техническое обслуживание

- Регулярно проверяйте работу прибора во избежание серьезных несчастных случаев.
- Если вы видите, что прибор не работает должным образом или что возникла проблема, прекратите его использование, выключите его и обратитесь к поставщику.
- Все работы по техническому обслуживанию, установке и ремонту должны выполняться специализированными и уполномоченными техническими специалистами или рекомендованы производителем.

### Транспортировка и хранение

- Перед хранением убедитесь, что прибор отключен от сети и полностью остыл.
- Храните прибор в прохладном, чистом и сухом месте.
- Никогда не кладите тяжелые предметы на прибор, так как это может повредить его.
- Не перемещайте прибор во время работы. При перемещении отсоединяйте прибор от источника питания и держите его внизу.
- При перемещении или транспортировке машины необходимо соблюдать особую осторожность из-за ее большого веса. Как минимум 2 человека или использование тележки. Перемещайте машину медленно, осторожно и никогда не наклоняйтесь более чем на 45°.

### Поиск и устранение неисправностей

Если прибор не работает должным образом, проверьте рас- твор в таблице ниже. Если вы все еще не можете решить проблему, обратитесь к поставщику/поставщику услуг.

Проблемы	Возможная причина	Возможное решение
Прибор не начинает охлаждение после подключения к источнику электропитания.	Термический предохранитель активирован	Свяжитесь с поставщиком.
	Компрессор неисправен.	
Охлаждение недостаточно.	Вилка/вход питания неправильно подключены к источнику питания.	Проверьте соединение и убедитесь, что все соединения правильно подключены.
	Прибор находится под сильным солнечным излучением или рядом с источником тепла.	Переместите прибор в новое место, чтобы избежать попадания прямых солнечных лучей.
	Дверцы не закрыты должным образом или повреждена уплотнительная прокладка.	Закройте дверцы надлежащим образом.
Внутри прибора слишком много продуктов.	Окружающая вентиляция недостаточна.	В приборе должно быть меньше продуктов.
		Убедитесь, что обеспечена достаточная вентиляция, позволив расстояние не менее 20 см от других предметов или стен.

Слишком сильный шум	Прибор не расположен горизонтально.	Убедитесь, что прибор расположен горизонтально.
	Прибор касается окружающих стен или других предметов.	Убедитесь, что расстояние от других предметов или стены составляет не менее 20 см.
	Внутри прибора есть незакрепленные детали.	Свяжитесь с поставщиком.
Светодиодная лампа не горит	Светодиод неисправен	Свяжитесь с поставщиком.

## Гарантия

Любые дефекты, влияющие на функциональность прибора, которые становятся очевидными в течение одного года после покупки, будут устранены путем бесплатного ремонта или замены при условии, что прибор был использован и обслуживался в соответствии с инструкциями, а также не использовался не по назначению или не по назначению. Ваши законные права не затрагиваются. Если на прибор распространяется гарантия, укажите, где и когда он был приобретен, и приложите подтверждение покупки (например, квитанцию).

В соответствии с нашей политикой непрерывной разработки продукции мы оставляем за собой право изменять спецификации продукции, упаковки и документации без предварительного уведомления.

## Утилизация и защита окружающей среды



При выводе прибора из эксплуатации изделие нельзя утилизировать вместе с другими бытовыми отходами. Вместо этого вы несете ответственность за утилизацию вашего оборудования для отходов, передав его в назначенный пункт сбора. Несоблюдение этого правила может повлечь за собой наказание в соответствии с применимыми правилами утилизации отходов. Отдельный сбор и переработка вашего оборудования для отходов во время утилизации поможет сохранить природные ресурсы и обеспечить его переработку таким образом, чтобы защитить здоровье человека и окружающую среду.

Для получения дополнительной информации о том, где вы можете сдать отходы для переработки, обратитесь в местную компанию по сбору отходов. Производители и импортеры не несут ответственности за переработку, обработку и экологическую утилизацию, как напрямую, так и через общественную систему.





## HENDI B.V.

Innovatielaan 6  
6745 XW De Klomp, The Netherlands  
**Tel:** +31 317 681 040  
**Email:** info@hendi.eu

## HENDI Polska Sp. z o.o.

ul. Firmowa 12  
62-023 Robakowo, Poland  
**Tel:** +48 61 658 7000  
**Email:** info@hendi.pl

## HENDI GmbH

Ehring 15  
5112 Lamprechtshausen, Austria  
**Tel:** +43 6274 200 10  
**Email:** office.austria@hendi.eu

## HENDI Romania S.R.L.

Str. 13 decembrie 94A, Hala 14  
Braşov, 500164, Romania  
**Tel:** +40 268 320330  
**Email:** office@hendi.ro

## PKS HENDI South East Europe SA

5 Metsovou Str.  
18346 Moschato, Athens, Greece  
**Tel:** +30 210 4839700  
**Email:** info@pks-hendi.com

## HENDI Italia S.R.L.

Via Leonardo da Vinci 4  
39100 Bolzano (BZ), Italy  
**Tel:** +39 800 727 438  
**Email:** office.italy@hendi.eu

## HENDI HK Ltd.

1201, 12/F Exchange Tower  
33 Wang Chiu Road, Kowloon Bay, Hong Kong  
**Tel:** +852 2154 2618  
**Email:** info-hk@hendi.eu

## Find HENDI on internet:

[www.hendi.com](http://www.hendi.com)  
[www.facebook.com/HendiToolsforChefs](https://www.facebook.com/HendiToolsforChefs)  
<https://www.linkedin.com/company/hendi-tools-for-chefs/>  
[www.youtube.com/HendiEquipment](http://www.youtube.com/HendiEquipment)

GB: Changes, printing and typesetting errors reserved.  
DE: Änderungen und Druckfehler vorbehalten.  
NL: Wijzigingen en drukfouten voorbehouden.  
PL: Producent zastrzega sobie prawo do zmian oraz błędów drukarskich w instrukcji.  
FR: Variations et fautes d'impression réservés.  
IT: Errori di cambiamenti, di stampa e di impaginazione riservati.  
RO: Drepturi rezervate cu privire la modificări și greșeli de imprimare.  
GR: Με επιφύλαξη αλλαγών, λαθών εκτύπωσης και στοιχειοθεσίας.  
HR: Pridrżane promjene, ispis i pogreške u pisanju.  
CZ: Změny, chyby tisku a sazby vyhrazeny.  
HU: Változások, nyomtatási és beállítási hibák fenntartva.  
UA: Помилки в друку та друку збережено.  
EE: Muudatused, printimine ja kirjavead reserveeritud.

LV: Izmaiņas, drukāšana un tipu iestatīšanas kļūdas rezervētas.  
LT: Pakeitimai, spausdinimo ir spausdinimo klaidos yra rezervuoti.  
PT: Alterações, impressão e erros de digitação reservados.  
ES: Cambios, errores de impresión y de tipo reservados.  
SK: Zmeny, tlač a chyby preprúdenia sú vyhradené.  
DK: Ændringer, udskrivning og typeindstillingsfejl reserveret.  
FI: Muutokset, tulostus- ja kirjoitusvirheet pidätetään.  
NO: Feil ved endringer, utskrift og typeinnstilling reserveret.  
SI: Spremembe, tiskanje in napake pri nastavljanju vtipkanja so rezervirane.  
SE: Ändringar, utskrift och inställningsfel reserverade.  
BG: Запазени са промени, печат и типови грешки.  
RU: Изменения, печати и верстки ошибки защищены.